

# FICHE TECHNIQUE

## Moteurs Electriques Triphasés - Rotor à cage



Client :					
Gamme de moteur	: W22Xdb IE3 Three-Phase	Code produit :	15545890		
Carcasse	: 90S/L	Type de refroidissement	: IC411 - TEFC		
Classe d'isolation	: F	Forme	: B35T		
Service	: S1	Sens de rotation <sup>1</sup>	: Les deux sens de rotation		
Température ambiante	: -20°C à +40°C	Méthode de démarrage	: Variateur de vitesse		
Altitude	: 1000 m	Poids approximatif <sup>3</sup>	: 46.5 kg		
Degré de protection	: IP56	Moment d'inertie (J)	: 0.0026 kgm <sup>2</sup>		
Type	: N				
Puissance nominale [kW]	2.2	2.2	2.2	2.2	
Pôles	2	2	2	2	
Fréquence [Hz]	50	50	50	60	
Tension à pleine charge [V]	220/380	230/400	240/415	460	
Courant à pleine charge [A]	7.81/4.52	7.70/4.43	7.56/4.37	3.85	
Courant de démarrage [A]	54.7/31.6	57.8/33.2	60.5/35.0	33.5	
Intensité de démarrage [A]	7.0	7.5	8.0	8.7	
Courant à vide [A]	2.68/1.55	3.04/1.75	3.20/1.85	1.65	
Vitesse à pleine charge [RPM]	2855	2870	2880	3480	
Glissement [%]	4.83	4.33	4.00	3.33	
Couple à pleine charge [Nm]	7.36	7.32	7.30	6.04	
Couple de démarrage [%]	300	340	360	400	
Couple maximum [%]	310	350	380	420	
Facteur de service	1.00	1.00	1.00	1.00	
Echauffement	80 K	80 K	80 K	80 K	
Temps de blocage du rotor	21s (à froid) 12s (à chaud)	21s (à froid) 12s (à chaud)	21s (à froid) 12s (à chaud)	25s (à froid) 14s (à chaud)	
Bruit <sup>2</sup>	62.0 dB(A)	62.0 dB(A)	62.0 dB(A)	68.0 dB(A)	
Rendement (%)	25%	0.000	0.000	0.000	0.000
	50%	85.0	85.5	85.3	84.0
	75%	85.5	86.0	86.4	85.5
	100%	85.9	86.3	86.5	86.5
Cos Φ	25%	0.00	0.00	0.00	0.00
	50%	0.70	0.65	0.61	0.64
	75%	0.81	0.77	0.74	0.76
	100%	0.86	0.83	0.81	0.83
Losses at normative operating points (speed;torque), in percentage of rated output power					
Losses (%)	P1 (0,9;1,0)	16.1	15.6	15.3	15.3
	P2 (0,5;1,0)	14.1	13.6	13.4	13.4
	P3 (0,25;1,0)	12.6	12.2	12.0	12.0
	P4 (0,9;0,5)	7.0	6.7	6.6	6.6
	P5 (0,5;0,5)	4.7	4.5	4.4	4.4
	P6 (0,5;0,25)	2.7	2.6	2.6	2.6
	P7 (0,25;0,25)	1.8	1.8	1.7	1.7
Type de palier	: Avant 6205 ZZ	Derrière 6204 ZZ	Efforts sur l'embase		
Modèle - blindage	: 00016	00005	Traction maximum	: 496 N	
Intervalle de graissage	: 0 h	0 h	Compression maximum	: 952 N	
Quantité de lubrifiant	: 0 g	0 g			
Type de lubrifiant	: Mobil Polyrex EM				
Cette révision annule et remplace la précédente (1) Vu le bout d'arbre côté attaque. (2) Mesuré à 1m et avec tolérance de +3dB(A). (3) Poids approximatif, peut être objet de modification après le processus de fabrication. (4) At 100% of full load.			Les valeurs sont des moyennes basées sur des tests et d'alimentation sinusoïdale, sous réserve des tolérances de normes IEC 60034-1.		
Rév.	Résumé des modifications		Fait	Verifié	Date
Exécuteur				Page	Révision
Vérificateur				1 / 19	
Date	02/06/2026				

# FICHE TECHNIQUE

## Moteurs Electriques Triphasés - Rotor à cage



Client :

### Remarque

Motor suitable for operation at 1000 m.a.s.l, 40°C of ambient temperature, load torque of 6.9 Nm and service factor of 1.00.

ATEX: II 2G Ex db eb IIB T4 Gb

IECEX: Ex db eb IIB T4 Gb

EAC: Ex db eb IIB T4 Gb

Suitable for VSD application with maximum load of 2 kW.

Rév.	Résime des modifications	Fait	Verifié	Date
Exécuteur				
Vérificateur			Page	Révision
Date	02/06/2026		2 / 19	

# FICHE TECHNIQUE

Moteurs Electriques Triphasés - Rotor à cage



Client :

## Protection Thermique

ID	Application	Type	Quantité	Température de détection
1	Bobinage	PTC - 2 FD_MT_FIOS	1 x Phase	150 °C

## Information concernant les résistances de réchauffage

Spannung: 200 - 240 V

Rév.	Résime des modifications	Fait	Verifié	Date
Exécuteur				
Vérificateur			Page	Révision
Date	02/06/2026		3 / 19	

# COURBE COUPLE, COURANT X VITESSE

Moteurs Electriques Triphasés - Rotor à cage



Client :

Gamme de moteur : W22Xdb IE3 Three-Phase

Code produit : 15545890

COURBE COUPLE, COURANT X VITESSE

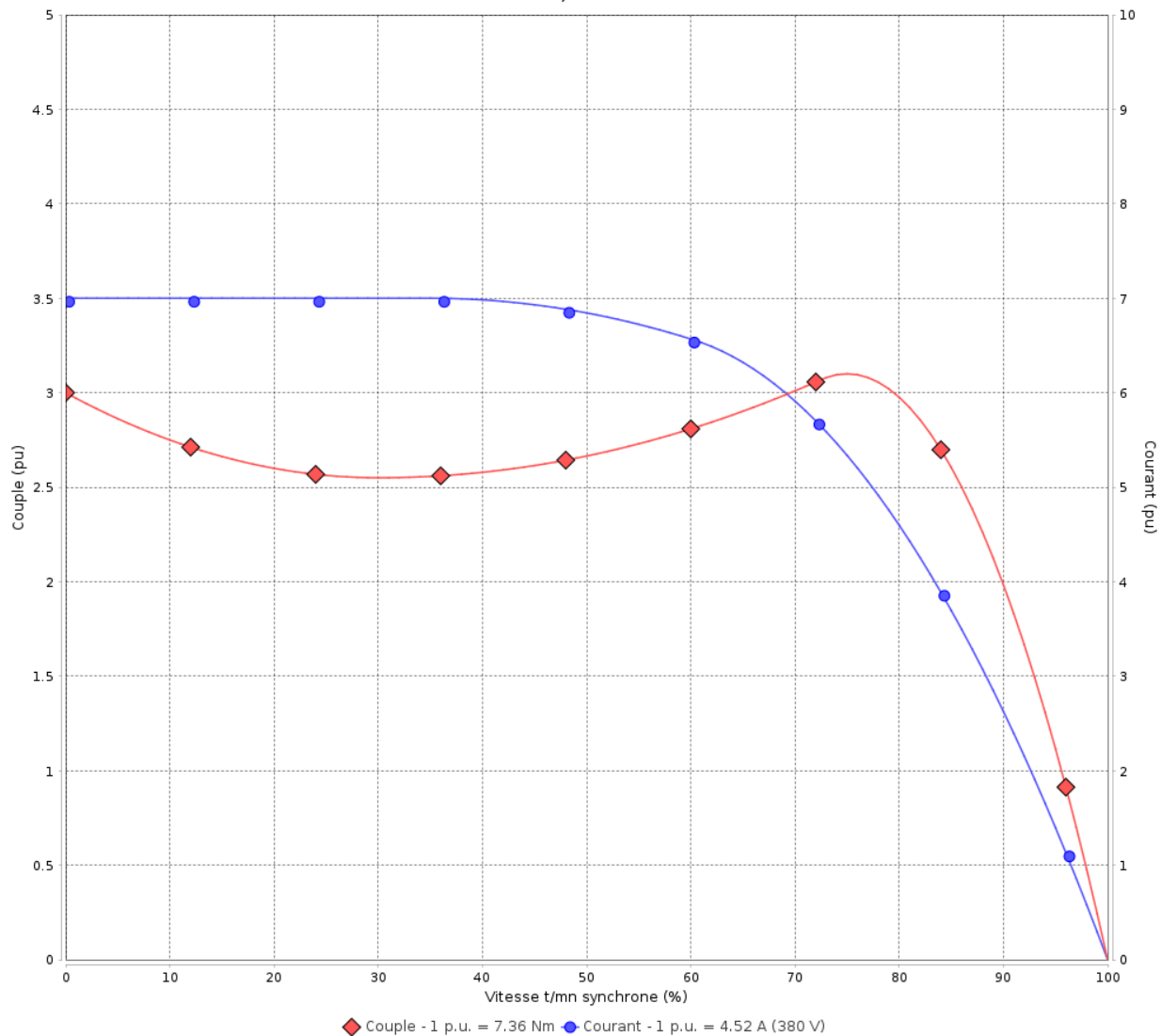

Performance : 220/380 V 50 Hz 2P

Courant à pleine charge : 7.81/4.52 A  
 Intensité de démarrage : 7.0  
 Couple à pleine charge : 7.36 Nm  
 Couple de démarrage : 300 %  
 Couple maximum : 310 %  
 Vitesse à pleine charge : 2855 rpm

Moment d'inertie (J) : 0.0026 kgm<sup>2</sup>  
 Service : S1  
 Classe d'isolation : F  
 Facteur de service : 1.00  
 Service : S1

Temps de blocage du rotor : 21s (à froid) 12s (à chaud)

Rév.	Résime des modifications	Fait	Verifié	Date
Exécuteur		Page		Révision
Vérificateur		4 / 19		
Date	02/06/2026			

# COURBE COUPLE, COURANT X VITESSE

Moteurs Electriques Triphasés - Rotor à cage



Client :

Gamme de moteur : W22Xdb IE3 Three-Phase

Code produit : 15545890

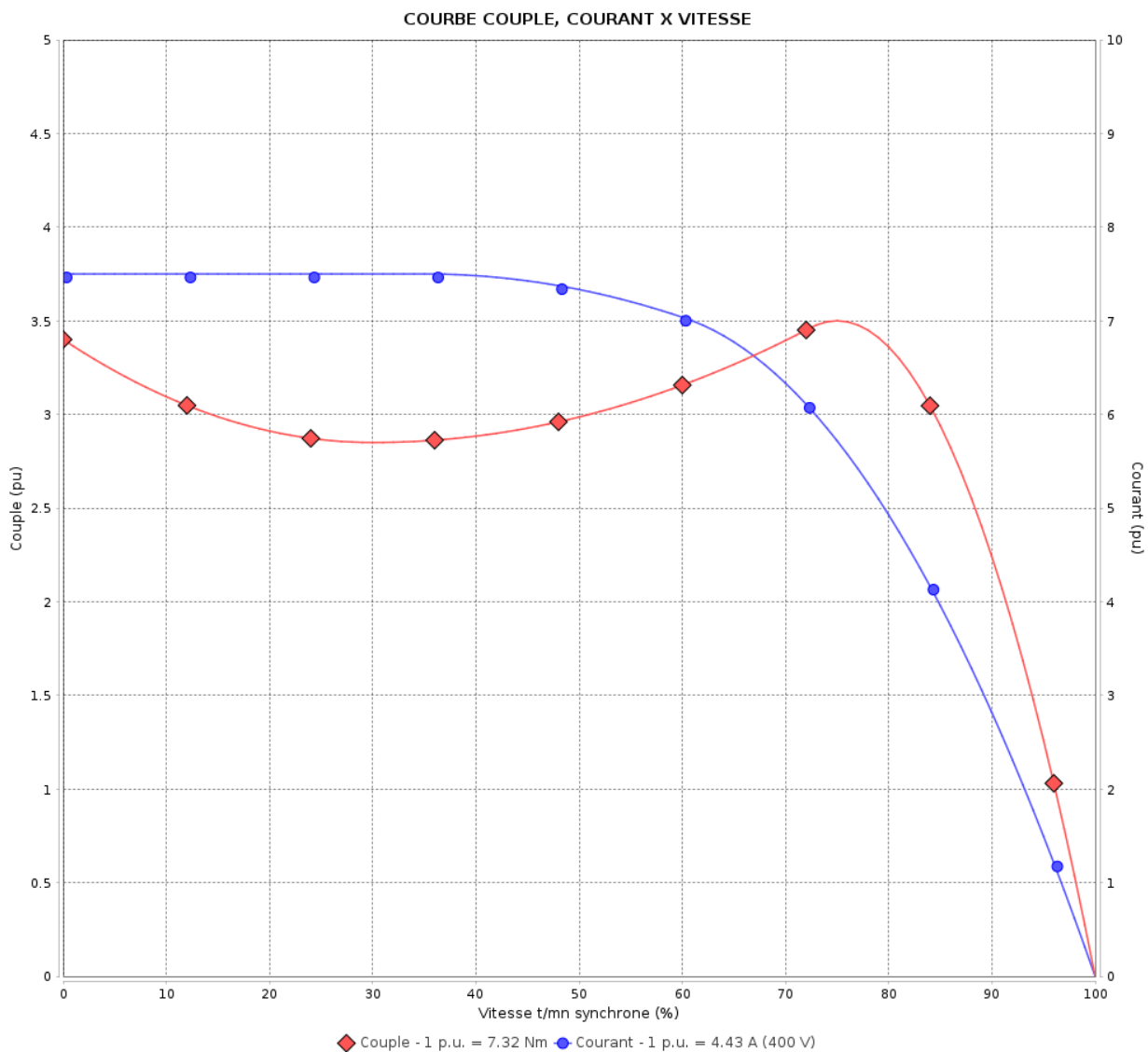

Performance : 230/400 V 50 Hz 2P

Courant à pleine charge : 7.70/4.43 A  
 Intensité de démarrage : 7.5  
 Couple à pleine charge : 7.32 Nm  
 Couple de démarrage : 340 %  
 Couple maximum : 350 %  
 Vitesse à pleine charge : 2870 rpm

Moment d'inertie (J) : 0.0026 kgm<sup>2</sup>  
 Service : S1  
 Classe d'isolation : F  
 Facteur de service : 1.00  
 Service : S1

Temps de blocage du rotor : 21s (à froid) 12s (à chaud)

Rév.	Résumé des modifications	Fait	Verifié	Date
Exécuteur		Page		Révision
Vérificateur		5 / 19		
Date	02/06/2026			

# COURBE COUPLE, COURANT X VITESSE

Moteurs Electriques Triphasés - Rotor à cage



Client :

Gamme de moteur : W22Xdb IE3 Three-Phase

Code produit : 15545890

COURBE COUPLE, COURANT X VITESSE

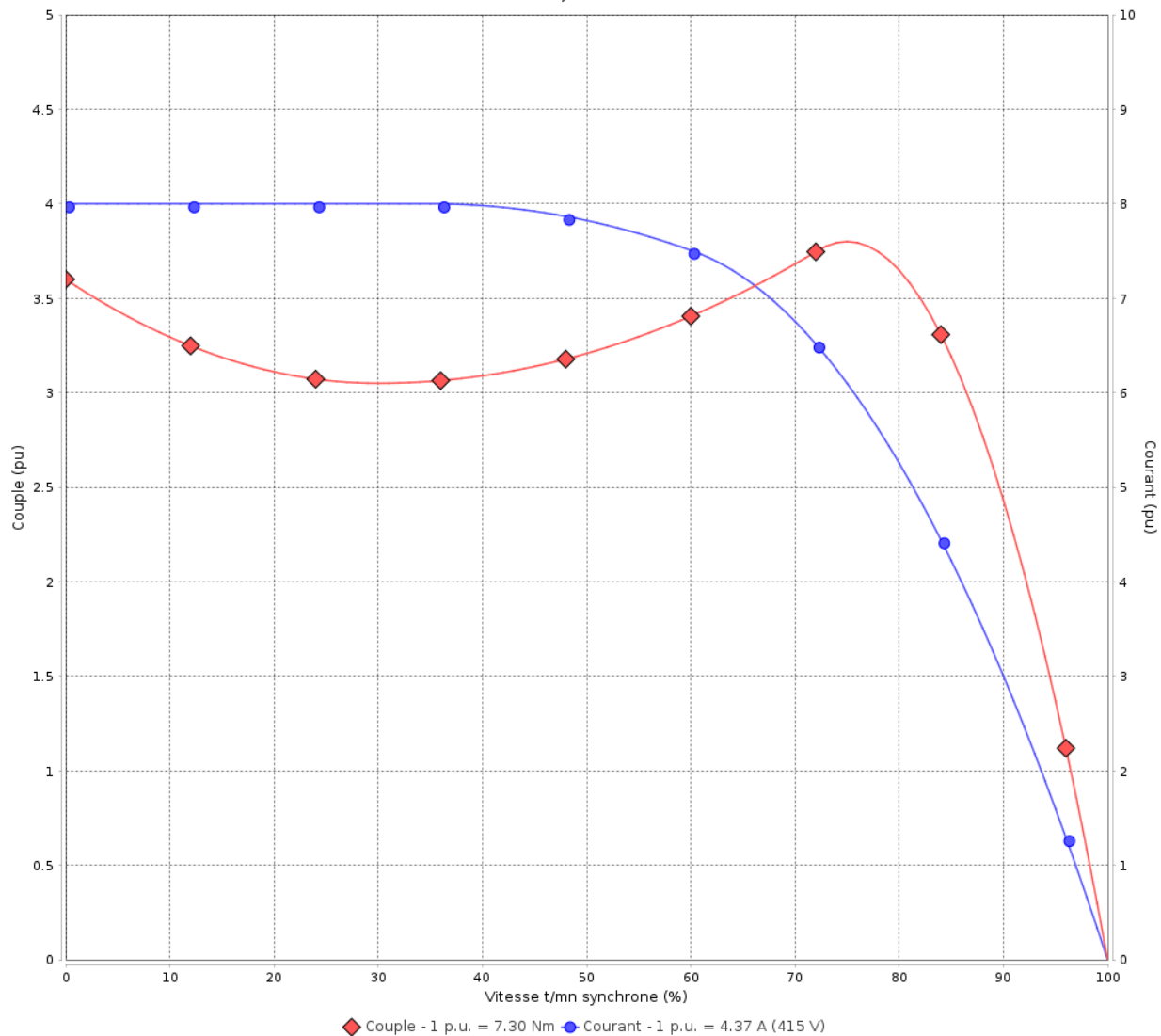

Performance : 240/415 V 50 Hz 2P

Courant à pleine charge : 7.56/4.37 A  
 Intensité de démarrage : 8.0  
 Couple à pleine charge : 7.30 Nm  
 Couple de démarrage : 360 %  
 Couple maximum : 380 %  
 Vitesse à pleine charge : 2880 rpm

Moment d'inertie (J) : 0.0026 kgm<sup>2</sup>  
 Service : S1  
 Classe d'isolation : F  
 Facteur de service : 1.00  
 Service : S1

Temps de blocage du rotor : 21s (à froid) 12s (à chaud)

Rév.	Résime des modifications	Fait	Verifié	Date
Exécuteur		Page		Révision
Vérificateur		6 / 19		
Date	02/06/2026			

# COURBE COUPLE, COURANT X VITESSE

Moteurs Electriques Triphasés - Rotor à cage



Client :

Gamme de moteur : W22Xdb IE3 Three-Phase

Code produit : 15545890

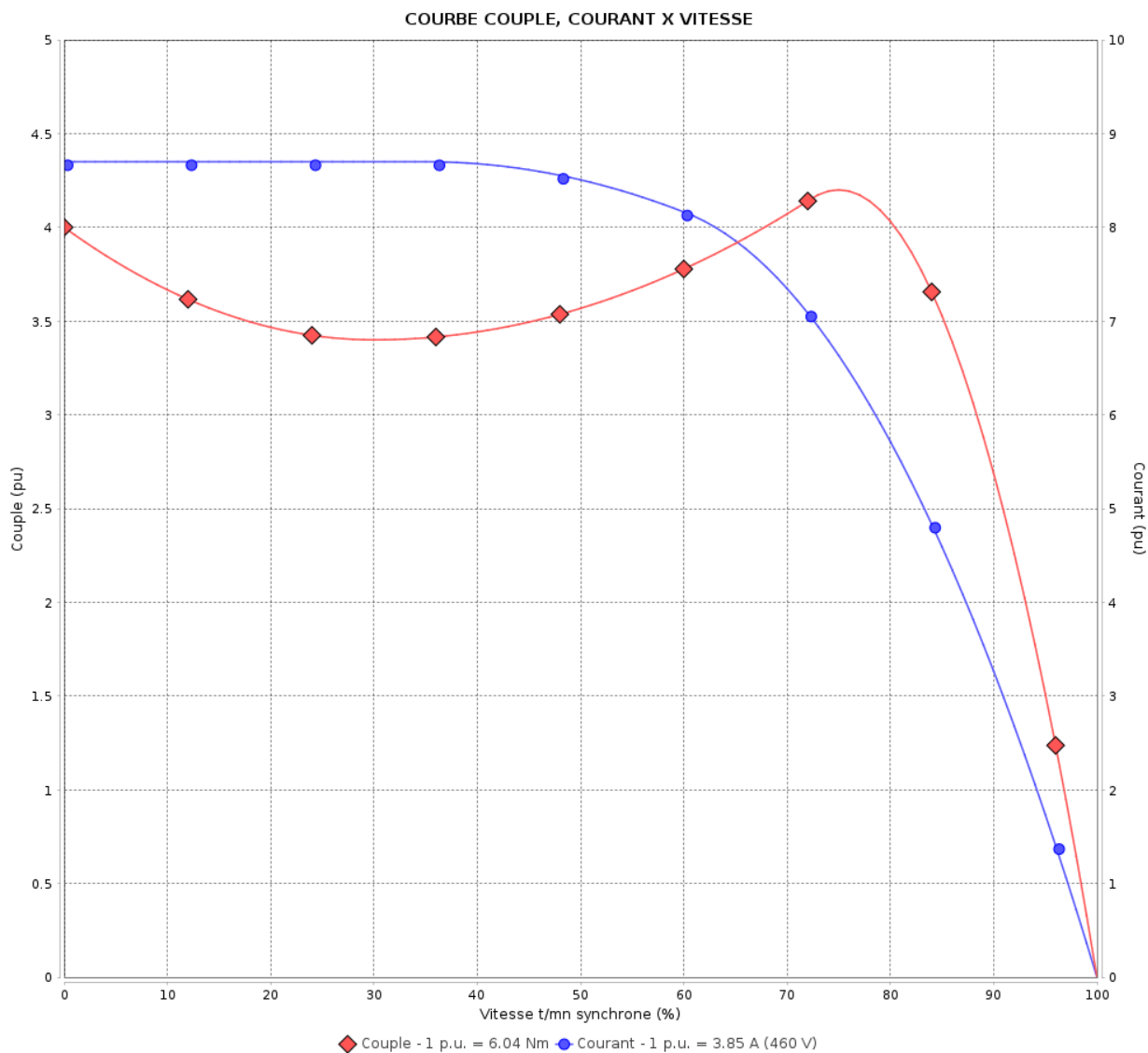

Performance : 460 V 60 Hz 2P

Courant à pleine charge : 3.85 A  
 Intensité de démarrage : 8.7  
 Couple à pleine charge : 6.04 Nm  
 Couple de démarrage : 400 %  
 Couple maximum : 420 %  
 Vitesse à pleine charge : 3480 rpm

Moment d'inertie (J) : 0.0026 kgm<sup>2</sup>  
 Service : S1  
 Classe d'isolation : F  
 Facteur de service : 1.00  
 Service : S1

Temps de blocage du rotor : 25s (à froid) 14s (à chaud)

Rév.	Résumé des modifications	Fait	Verifié	Date
Exécuteur		Page		Révision
Vérificateur		7 / 19		
Date	02/06/2026			

# Courbe de performance en charge

Moteurs Electriques Triphasés - Rotor à cage



Client :

Gamme de moteur : W22Xdb IE3 Three-Phase

Code produit :

15545890

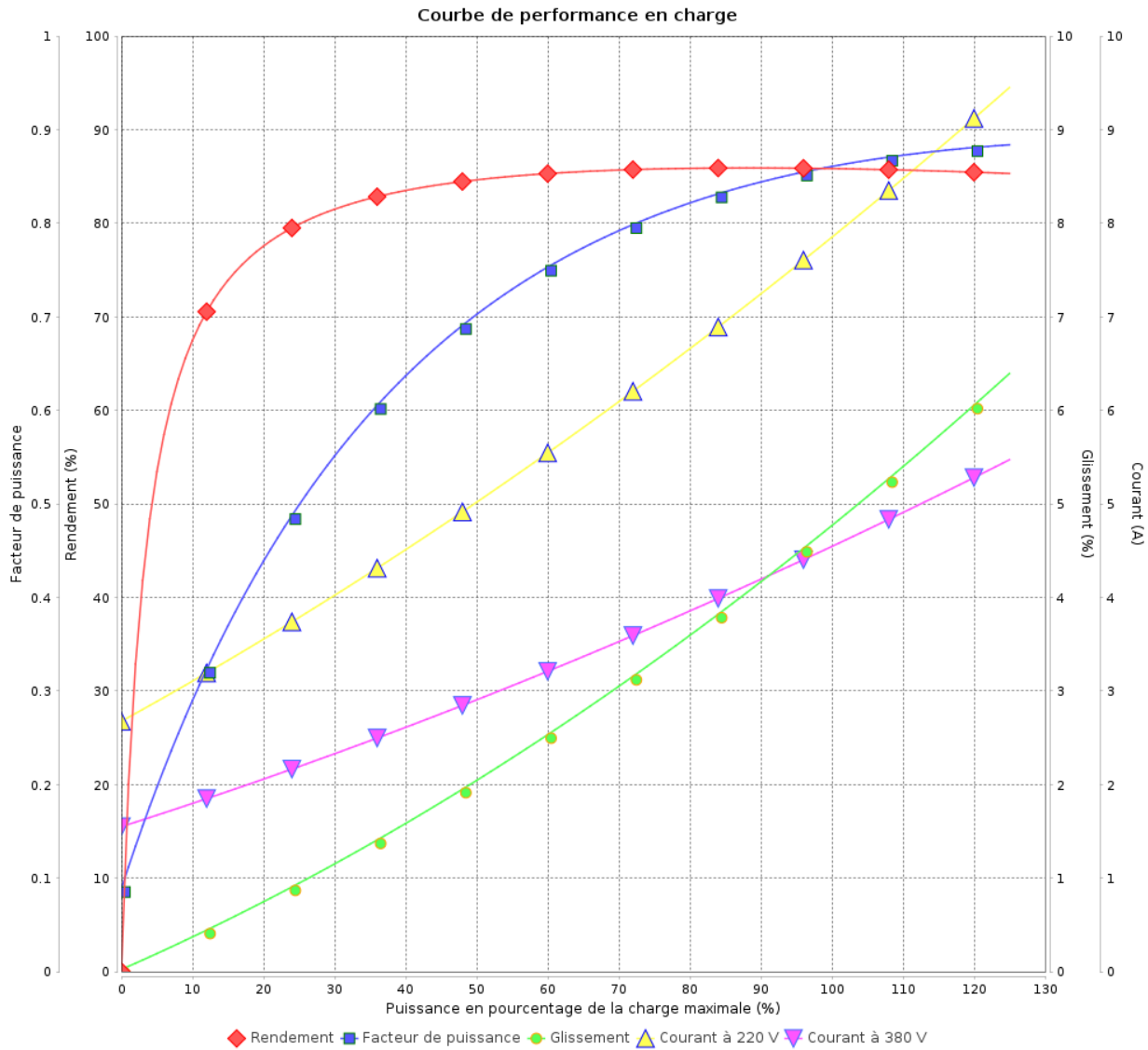

Rév.	Résumé des modifications	Fait	Vérifié	Date
Exécuteur				
Vérificateur			Page	Révision
Date	02/06/2026		8 / 19	

# Courbe de performance en charge

Moteurs Electriques Triphasés - Rotor à cage



Client :

Gamme de moteur : W22Xdb IE3 Three-Phase

Code produit : 15545890

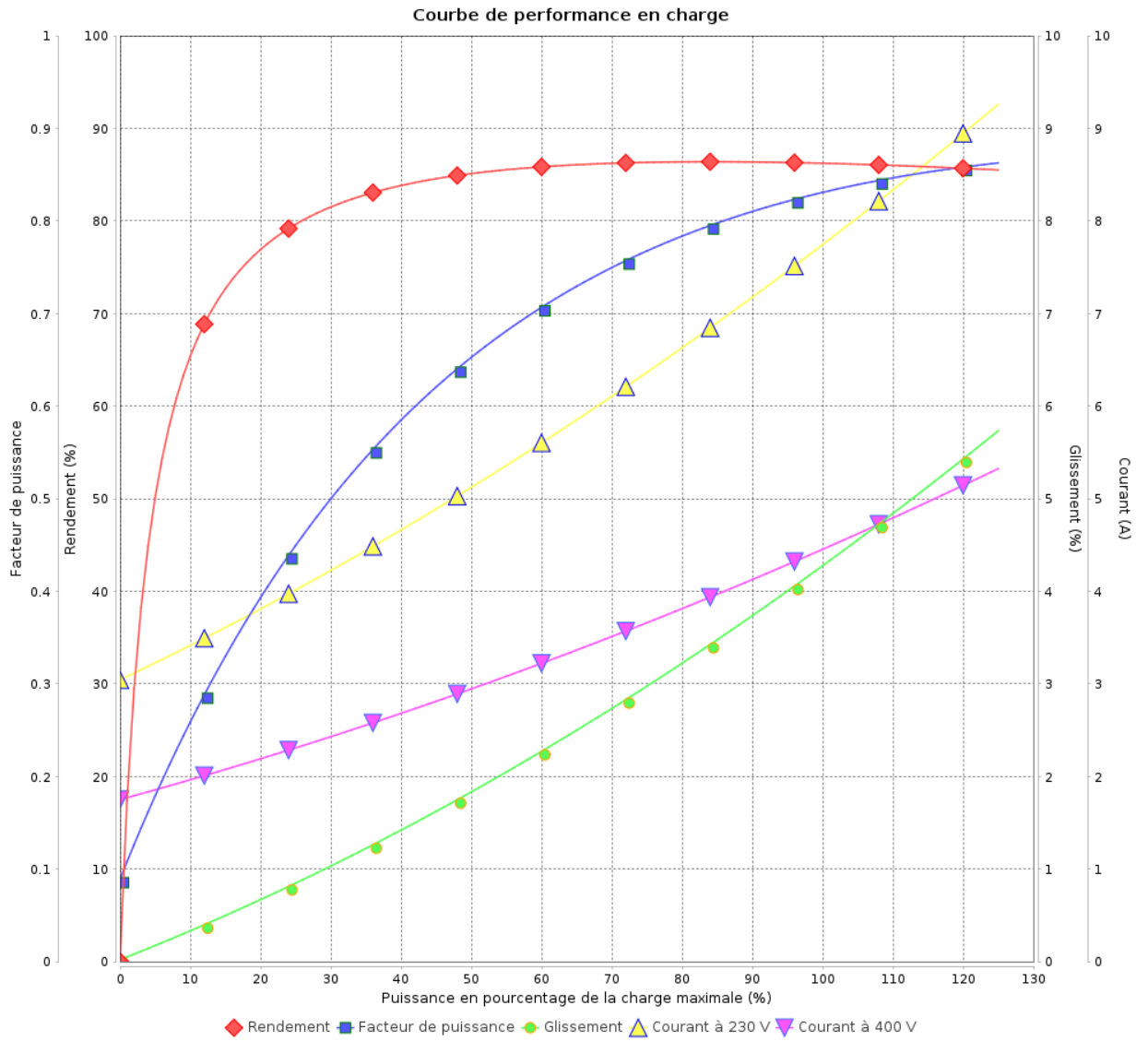

Rév.	Résumé des modifications	Fait	Verifié	Date
Exécuteur			Page 9 / 19	Révision
Vérificateur				
Date				

# Courbe de performance en charge

Moteurs Electriques Triphasés - Rotor à cage



Client :

Gamme de moteur : W22Xdb IE3 Three-Phase

Code produit : 15545890

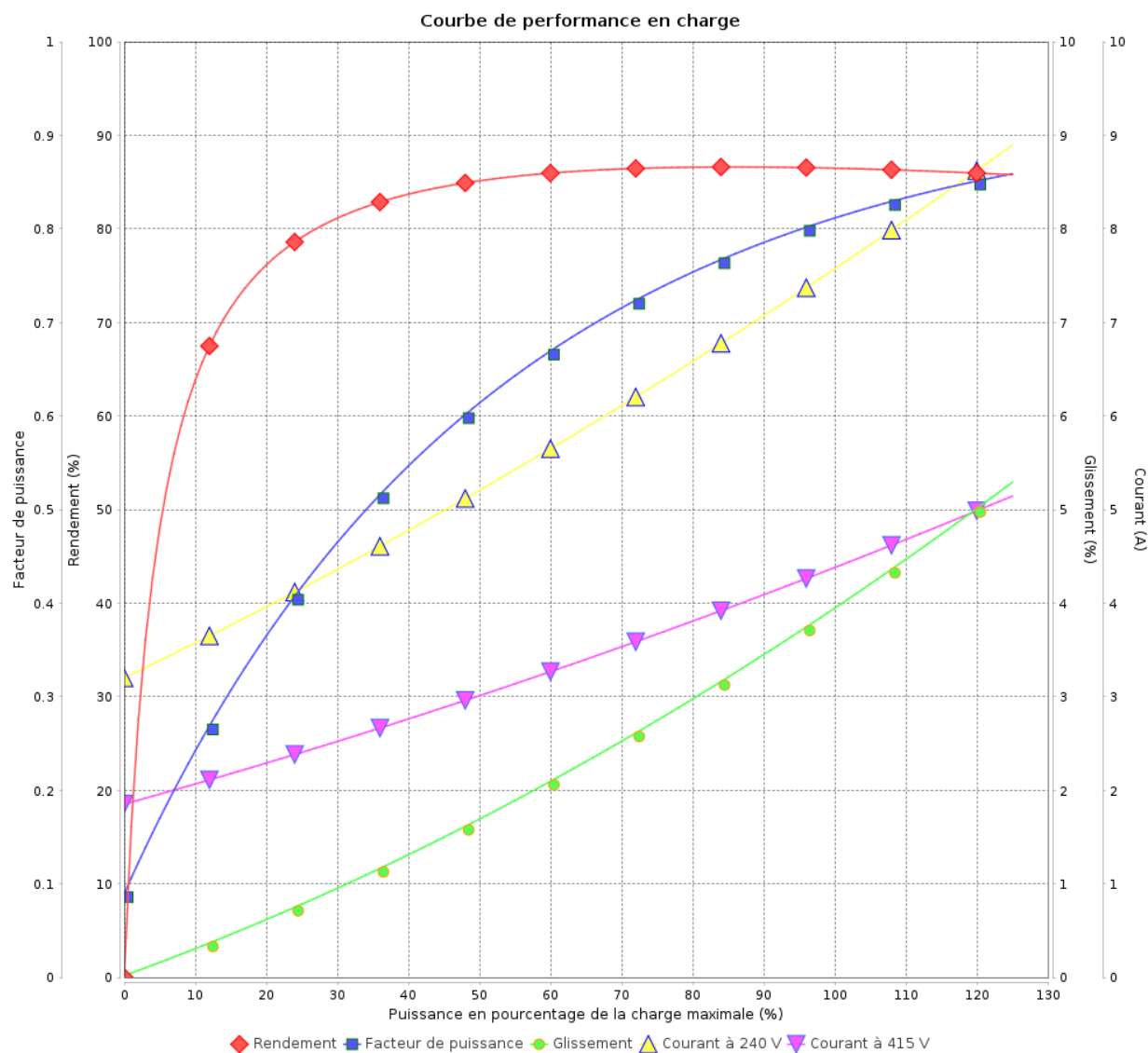

Rév.	Résime des modifications	Fait	Verifié	Date
Exécuteur				
Vérificateur			Page	Révision
Date	02/06/2026		10 / 19	

# Courbe de performance en charge

Moteurs Electriques Triphasés - Rotor à cage



Client :

Gamme de moteur : W22Xdb IE3 Three-Phase

Code produit : 15545890

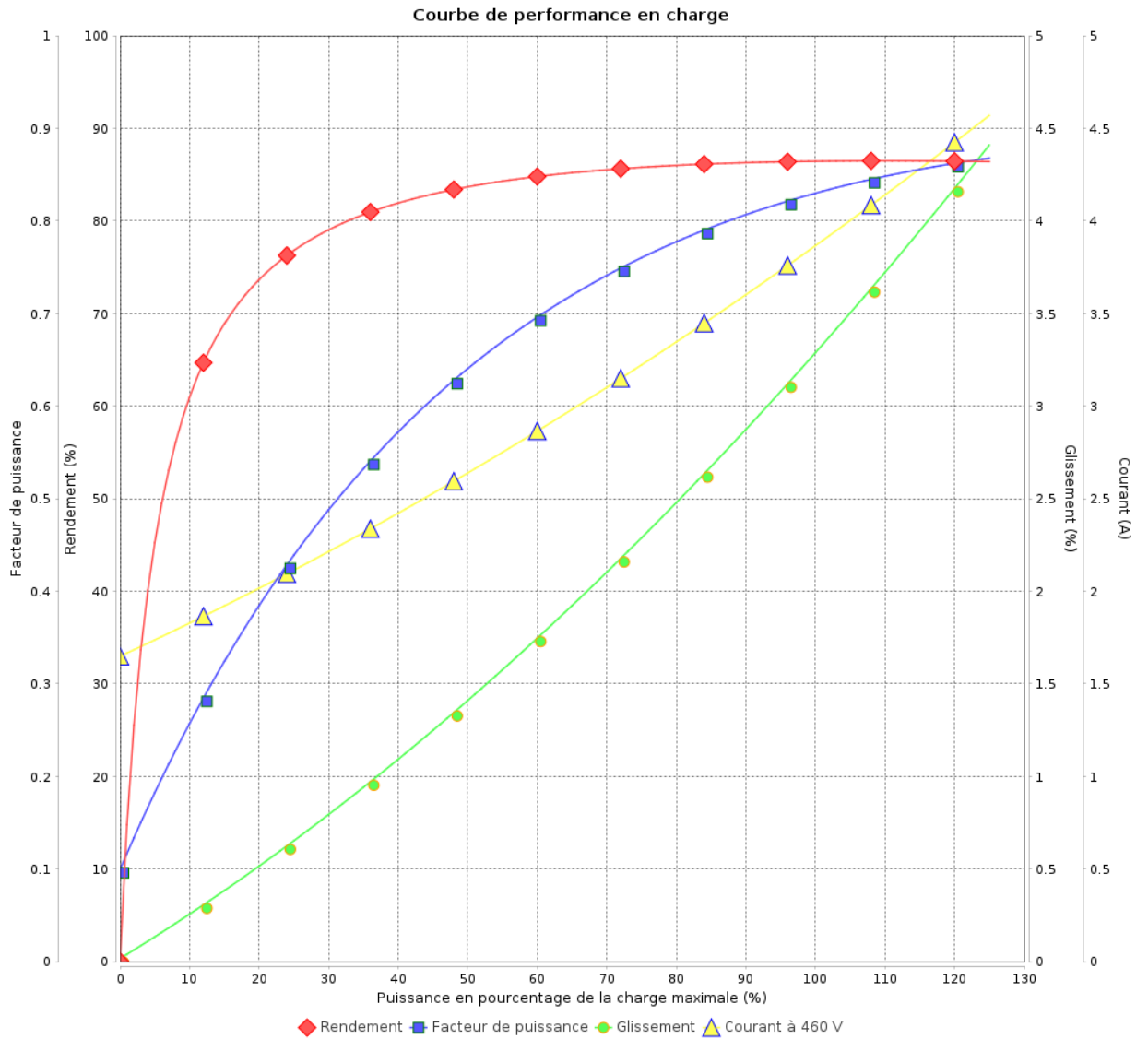

Rév.	Résumé des modifications	Fait	Verifié	Date
Exécuteur			Page 11 / 19	Révision
Vérificateur				
Date				

# COURBE DE LIMITE THERMIQUE

Moteurs Electriques Triphasés - Rotor à cage



Client :

Gamme de moteur : W22Xdb IE3 Three-Phase

Code produit : 15545890

COURBE DE LIMITE THERMIQUE

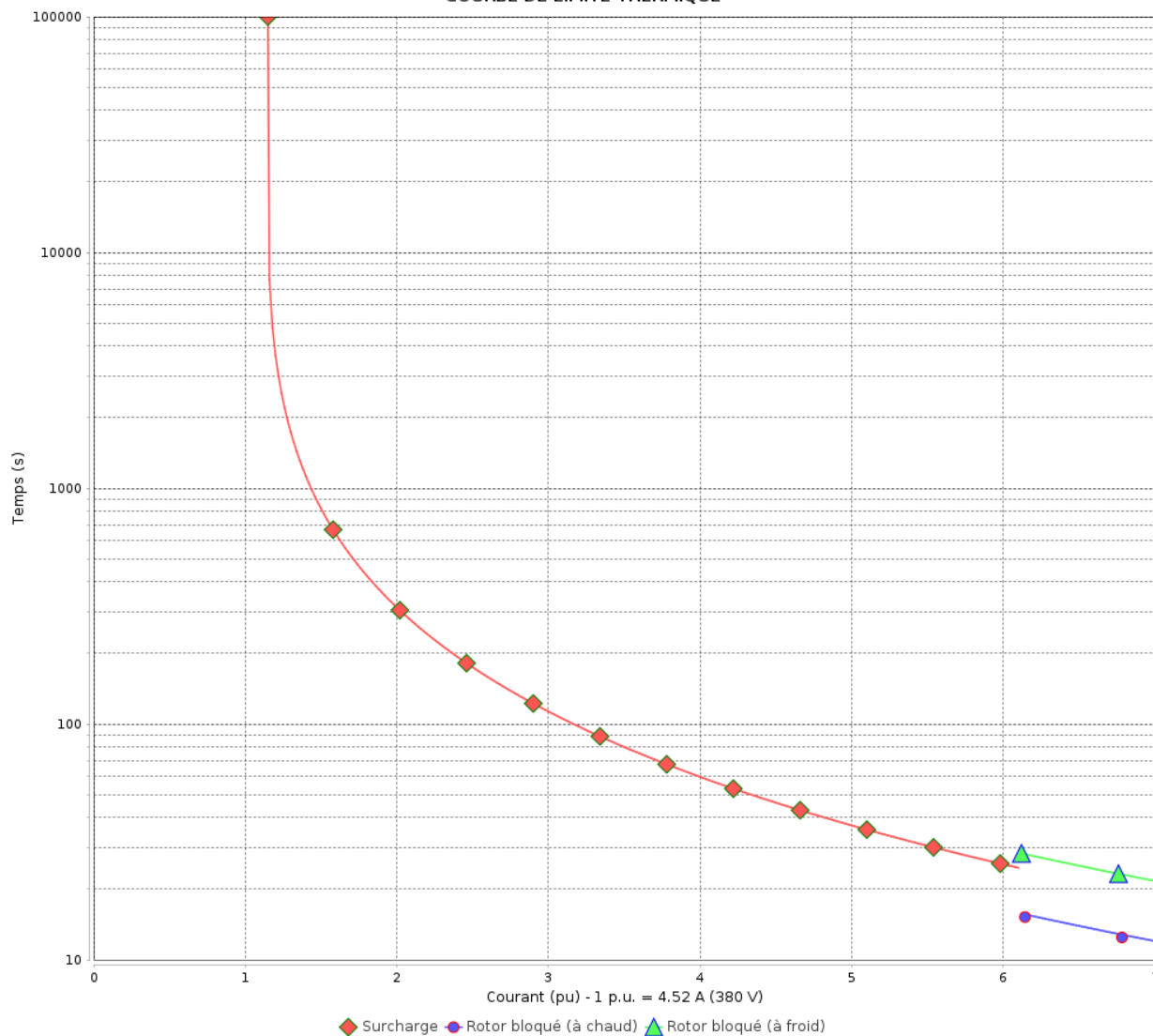

Constante de temps d'échauffement  
Constante de temps de refroidissement

Rév.	Résumé des modifications	Fait	Verifié	Date
Exécuteur				
Vérificateur			Page	Révision
Date	02/06/2026		12 / 19	

# COURBE DE LIMITE THERMIQUE

Moteurs Electriques Triphasés - Rotor à cage



Client :

Gamme de moteur : W22Xdb IE3 Three-Phase

Code produit : 15545890

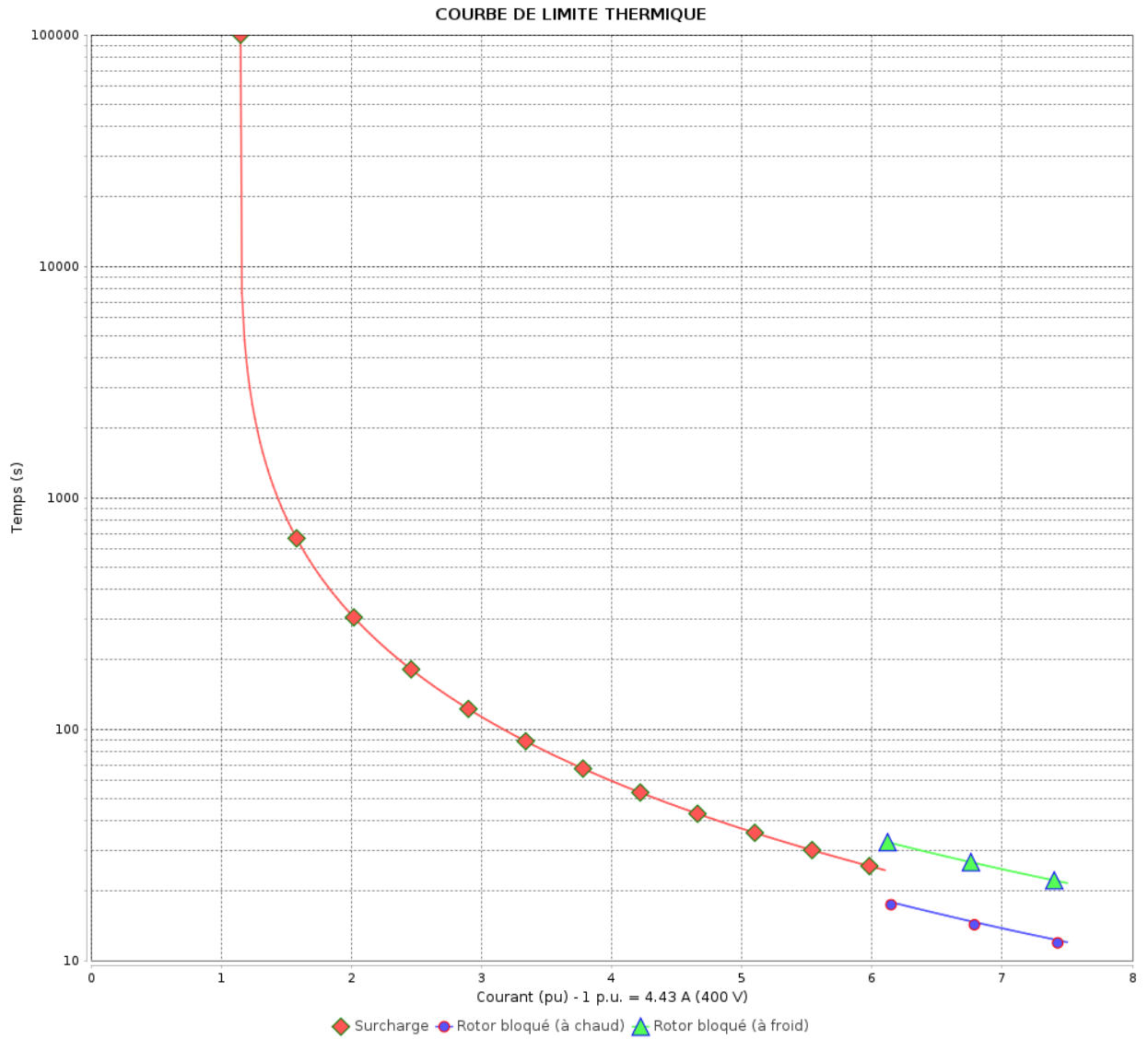

Constante de temps d'échauffement  
Constante de temps de refroidissement

Rév.	Résumé des modifications	Fait	Verifié	Date
Exécuteur			Page 13 / 19	Révision
Vérificateur				
Date				

# COURBE DE LIMITE THERMIQUE

Moteurs Electriques Triphasés - Rotor à cage



Client :

Gamme de moteur : W22Xdb IE3 Three-Phase

Code produit : 15545890

COURBE DE LIMITE THERMIQUE

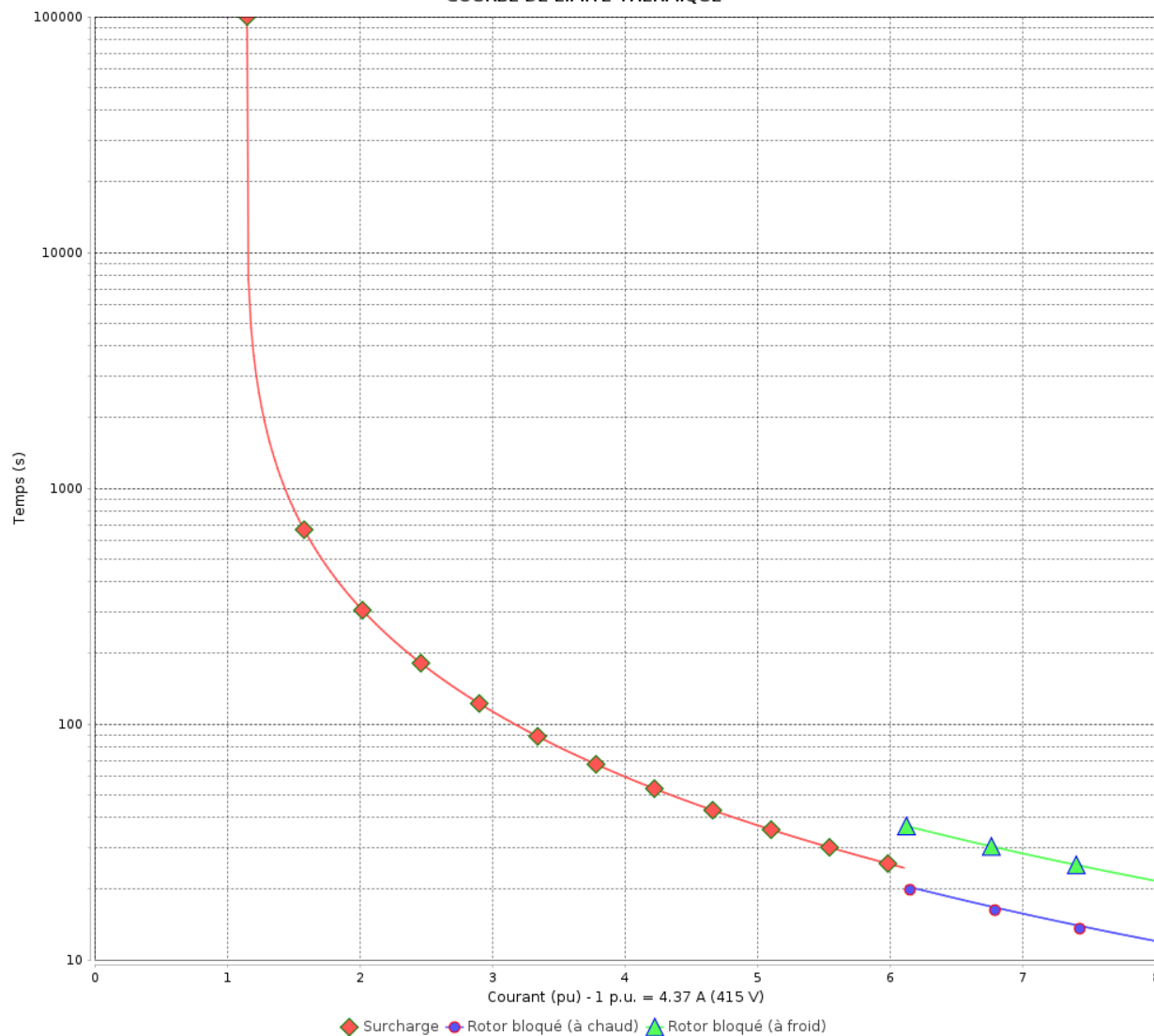

Constante de temps d'échauffement  
Constante de temps de refroidissement

Rév.	Résumé des modifications	Fait	Verifié	Date
Exécuteur				
Vérificateur			Page	Révision
Date	02/06/2026		14 / 19	

# COURBE DE LIMITE THERMIQUE

Moteurs Electriques Triphasés - Rotor à cage



Client :

Gamme de moteur : W22Xdb IE3 Three-Phase

Code produit : 15545890

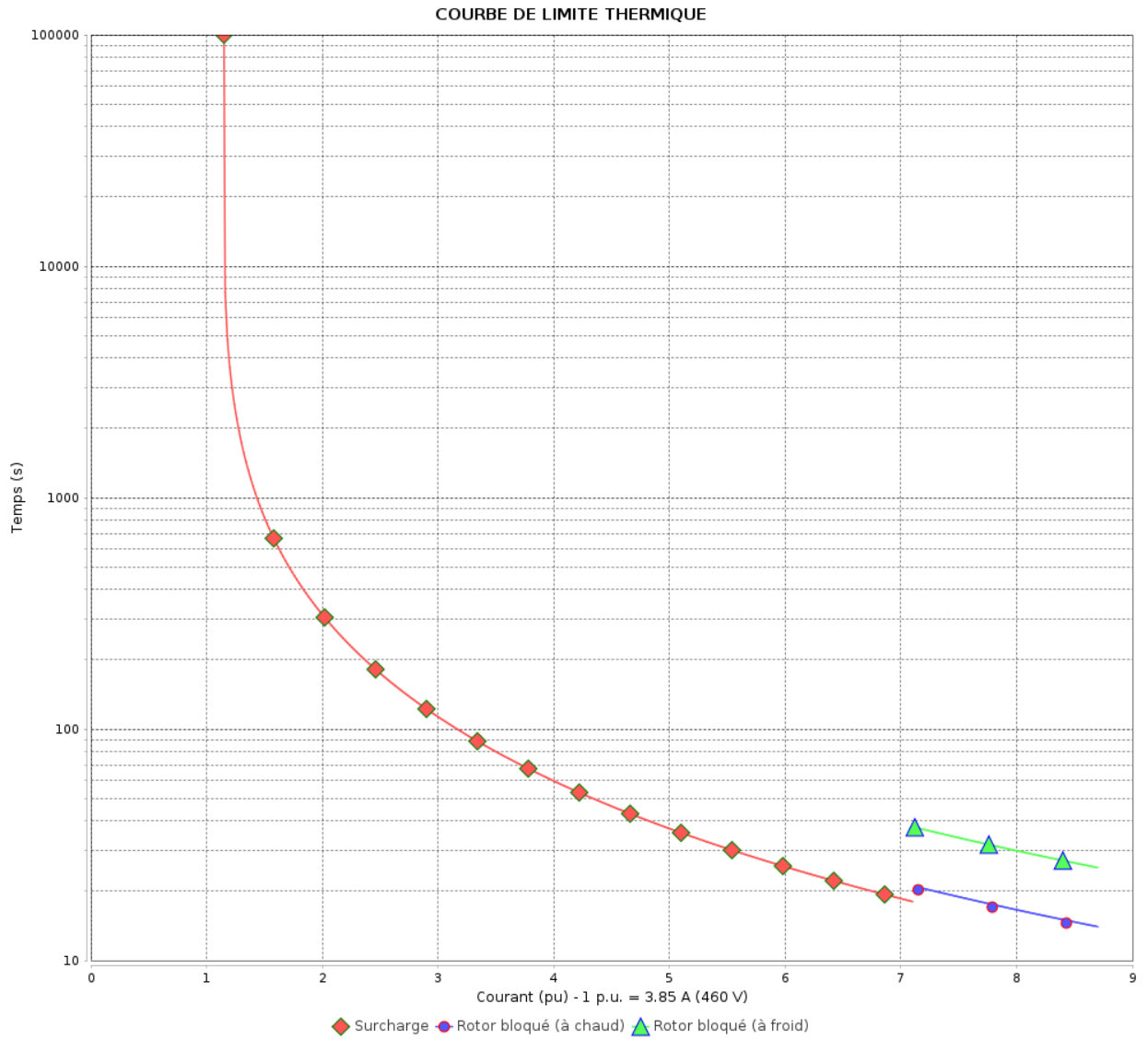

Constante de temps d'échauffement

Constante de temps de refroidissement

Rév.	Résumé des modifications	Fait	Verifié	Date
Exécuteur			Page 15 / 19	Révision
Vérificateur				
Date				

# Courbe du convertisseur

Moteurs Electriques Triphasés - Rotor à cage



Client :

Gamme de moteur : W22Xdb IE3 Three-Phase

Code produit : 15545890

Courbe du convertisseur

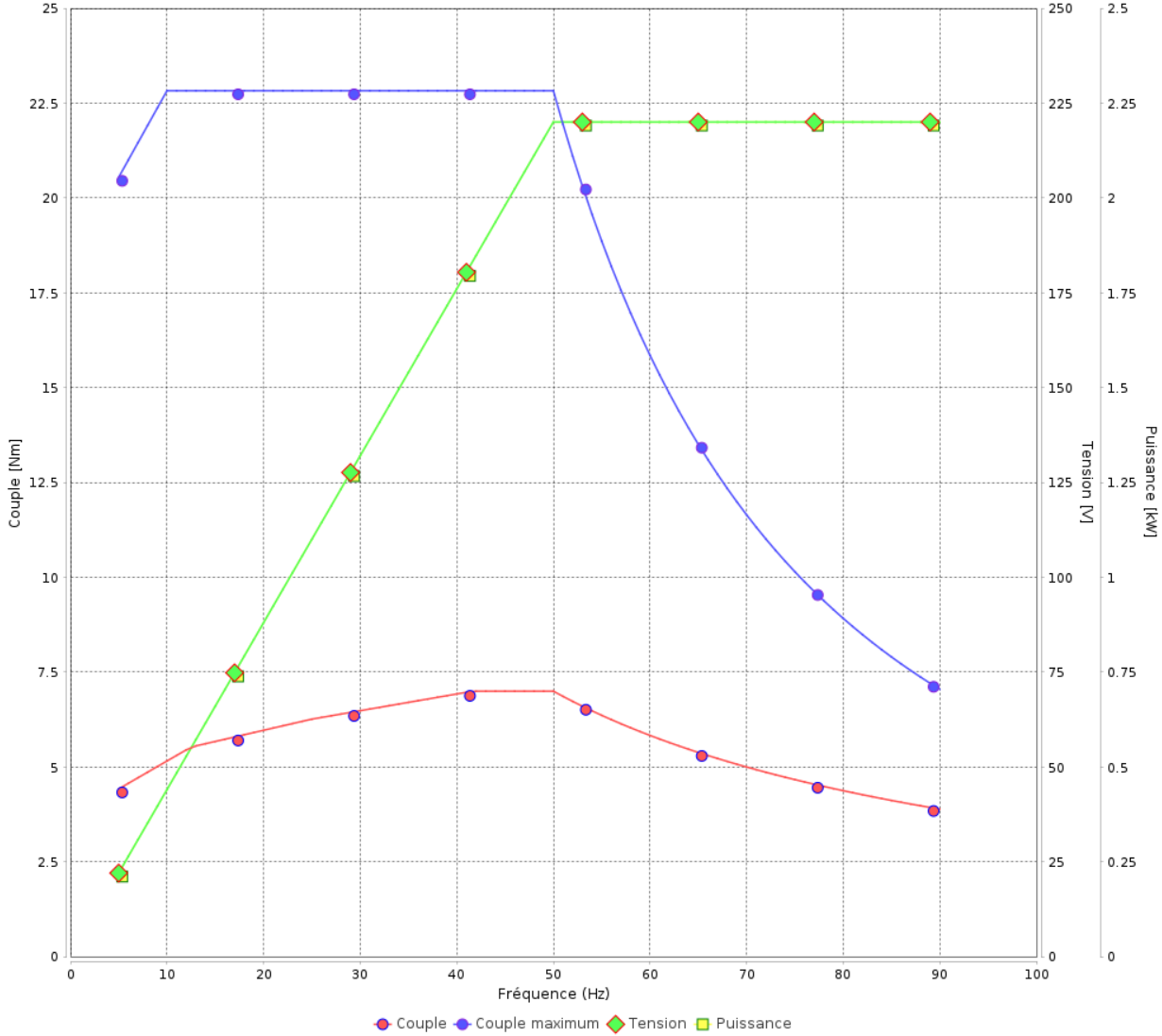

Rév.	Résime des modifications	Fait	Verifié	Date
Exécuteur				
Vérificateur				
Date	02/06/2026		Page 16 / 19	Révision

# Courbe du convertisseur

## Moteurs Electriques Triphasés - Rotor à cage



Client :

Gamme de moteur : W22Xdb IE3 Three-Phase

Code produit : 15545890

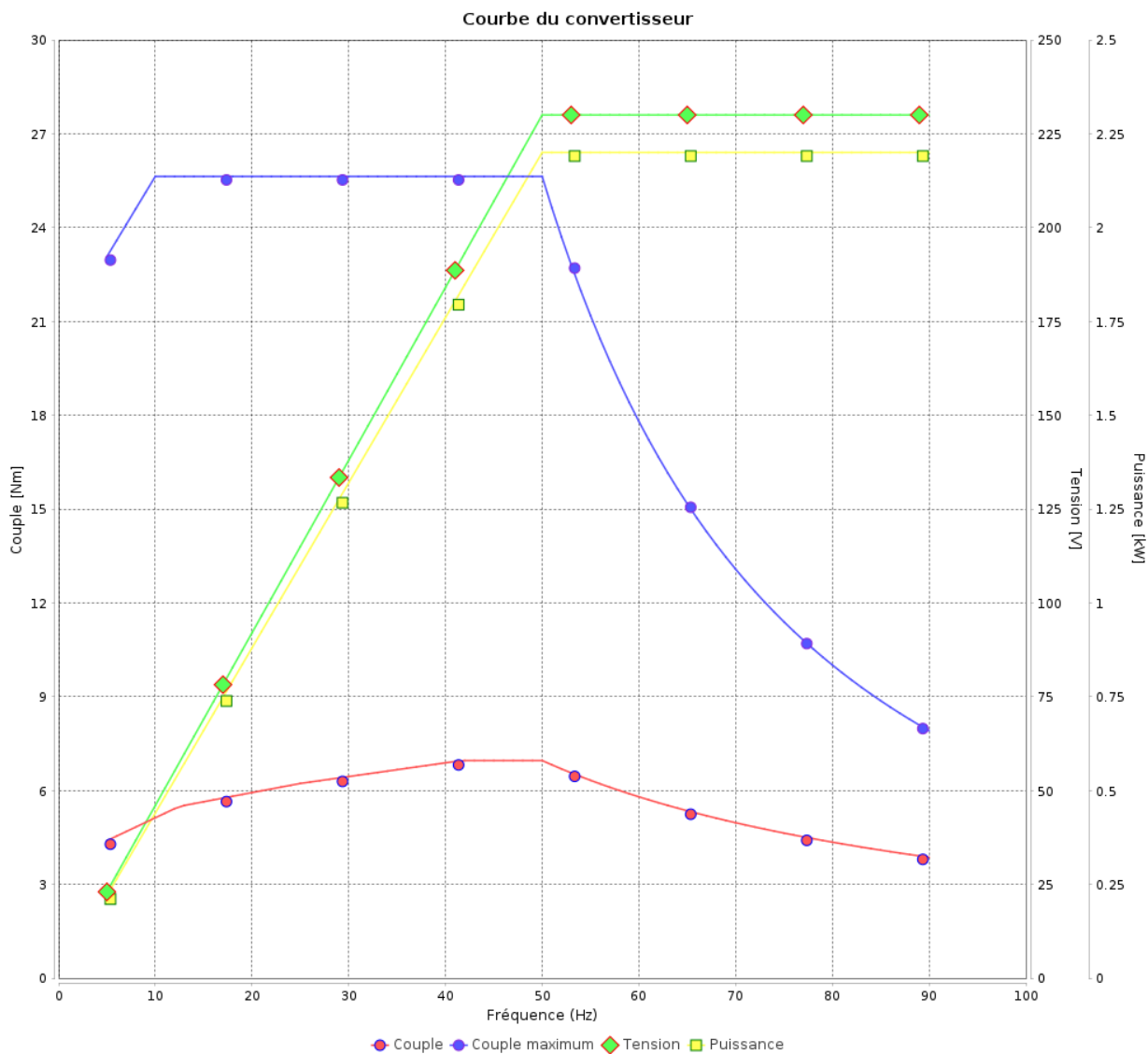

Rév.	Résumé des modifications	Fait	Verifié	Date
Exécuteur			Page 17 / 19	Révision
Vérificateur				
Date				

# Courbe du convertisseur

Moteurs Electriques Triphasés - Rotor à cage



Client :

Gamme de moteur : W22Xdb IE3 Three-Phase

Code produit : 15545890

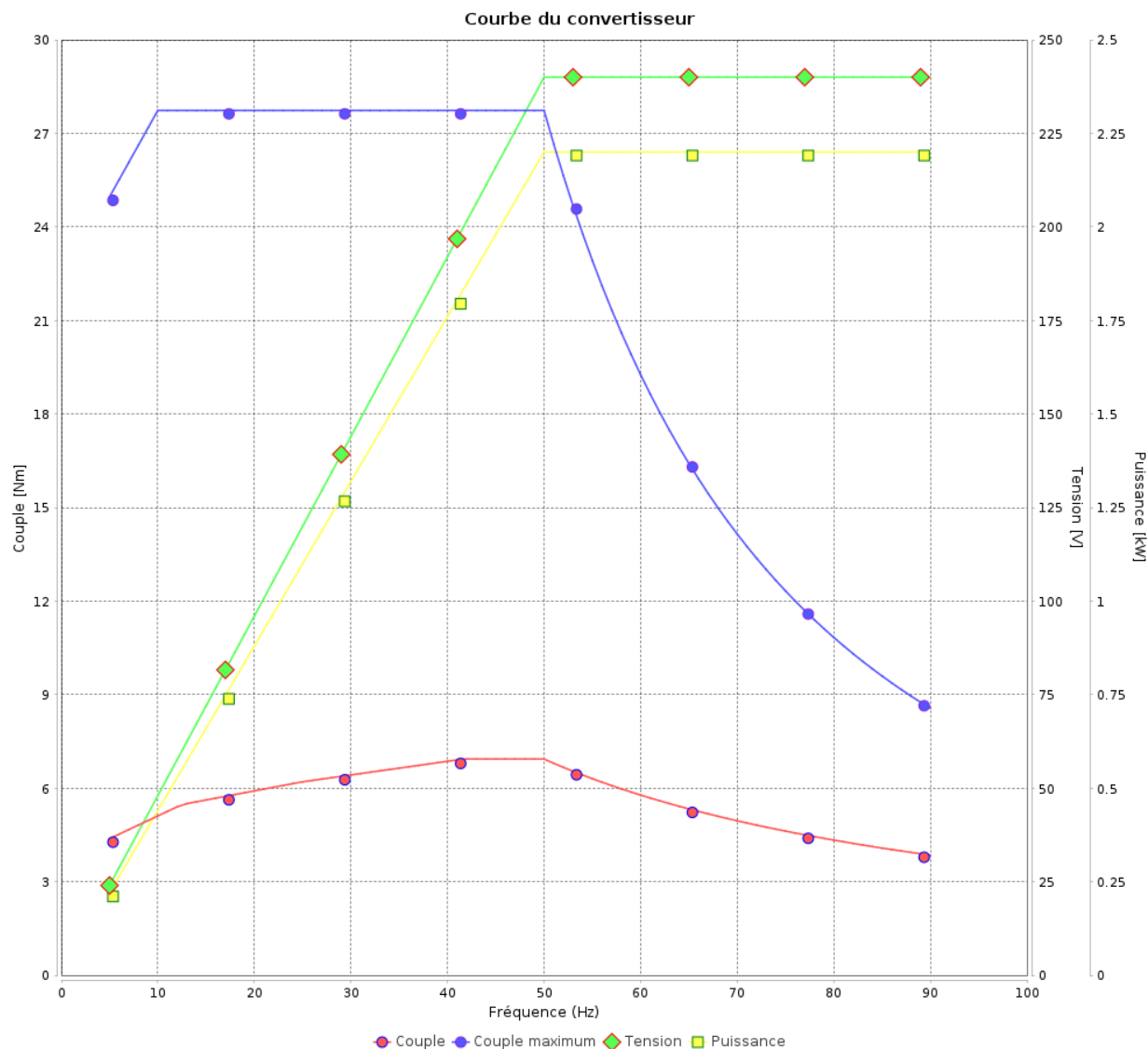

Rév.	Résime des modifications	Fait	Verifié	Date
Exécuteur				
Vérificateur			Page	Révision
Date	02/06/2026		18 / 19	

# Courbe du convertisseur

## Moteurs Electriques Triphasés - Rotor à cage



Client :

Gamme de moteur : W22Xdb IE3 Three-Phase

Code produit : 15545890

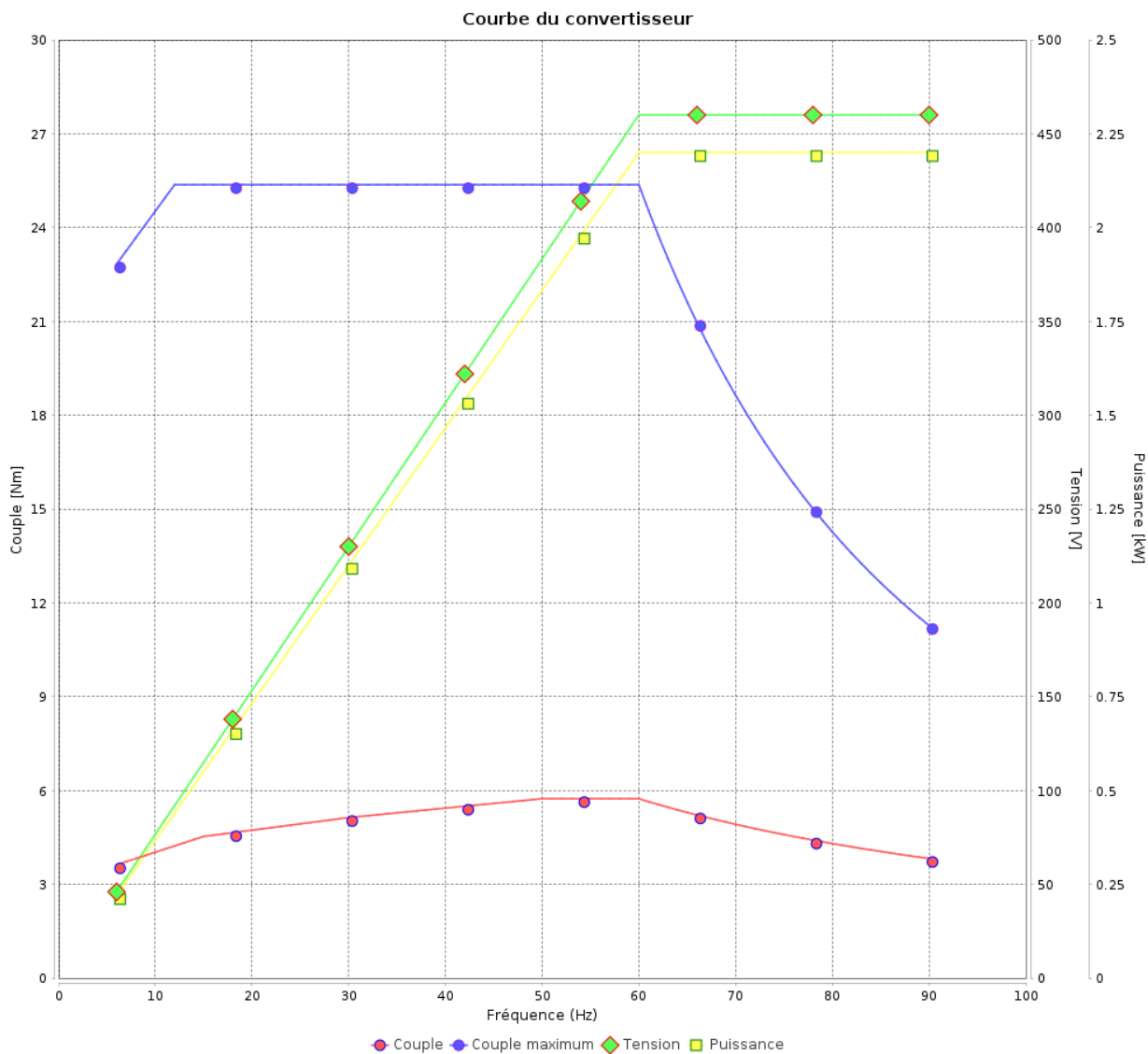

Rév.	Résumé des modifications	Fait	Verifié	Date
Exécuteur			Page 19 / 19	Révision
Vérificateur				
Date				

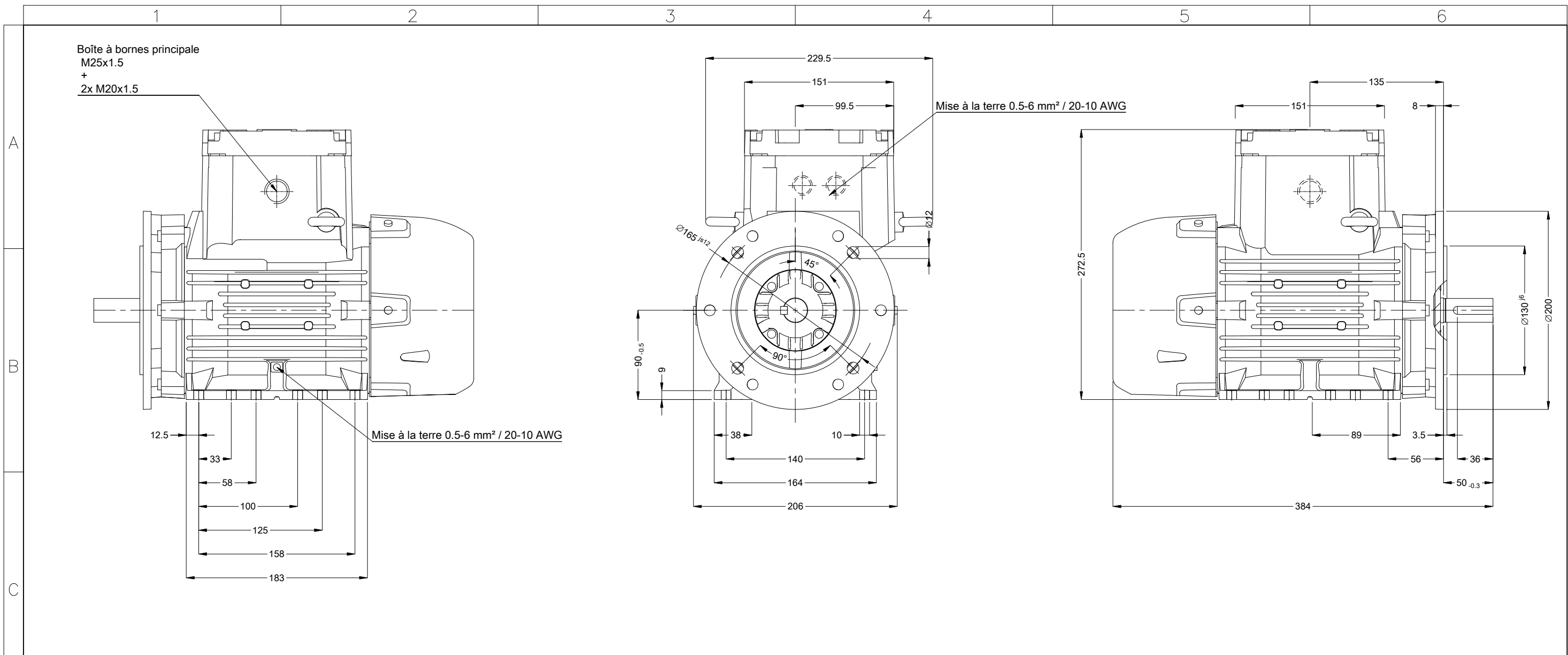

Plaque à bornes Ex eb sécurité accrue  
Couleur RAL 5009  
Peinture epoxy WEG 205P  
Forme B35T

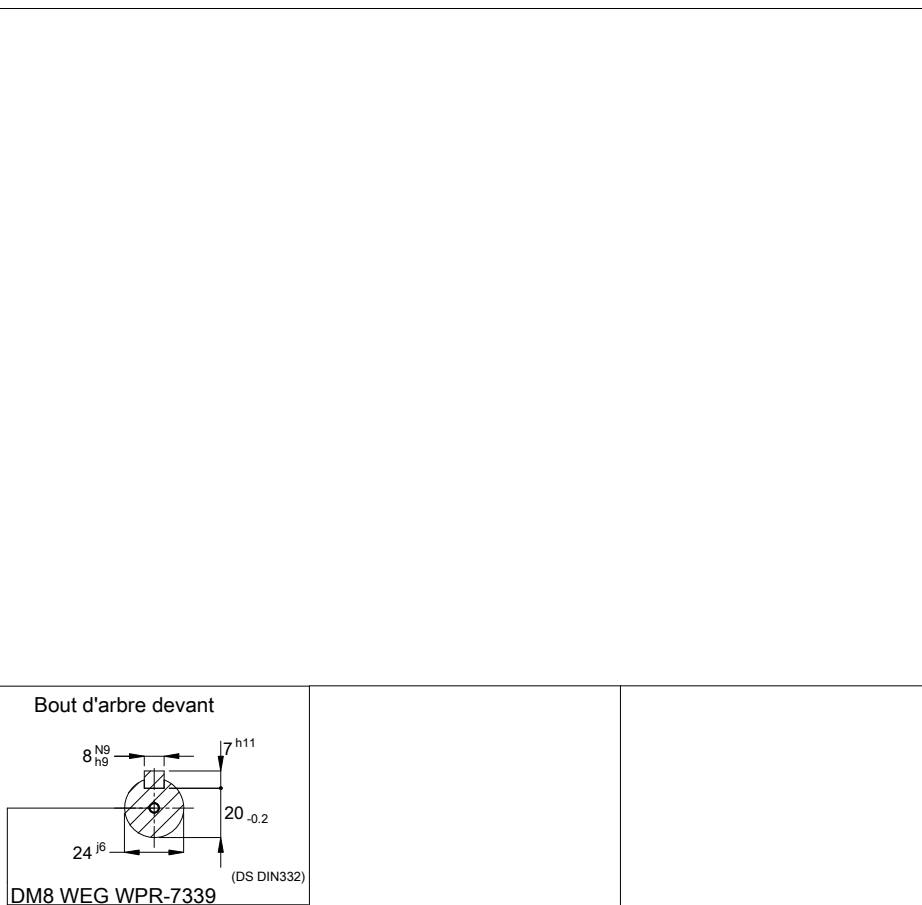

01383 02 Pôles 50 Hz		A	
Échelle 1 : 4			
		HYBRISUSER	00
N° MODIFICATION	LOC	RESUME DES MODIFICATIONS	EXÉCUTÉ VÉRIFIÉ LIBÉRÉ DATE VER
EXÉC.	HYBRISUSER	MOTEUR TRIP. W22XdB IE3	<div style="display: flex; justify-content: space-between;"> <div> <p><b>PREVIEW</b></p> <p>WDD 00</p> <p>PAGE 1 / 1</p> </div> <div> </div> </div>
VÉRIF.		CARCASSE 90S/L IP56 TEFC	
LIBÉRÉ			
DATE LB.			