

# FICHE TECHNIQUE

## Moteurs Electriques Triphasés - Rotor à cage



Client :					
Gamme de moteur	: W22 IE2 Three-Phase	Code produit :	11253654		
Carcasse	: 315L	Type de refroidissement	: IC411 - TEFC		
Classe d'isolation	: F	Forme	: B3T		
Service	: S1	Sens de rotation <sup>1</sup>	: Les deux sens de rotation		
Température ambiante	: -20°C à +40°C	Méthode de démarrage	: Démarrage direct		
Altitude	: 1000 m	Poids approximatif <sup>3</sup>	: 1387 kg		
Degré de protection	: IP55	Moment d'inertie (J)	: 8.86 kgm <sup>2</sup>		
Type	: N				
Puissance nominale [kW]	185	185	185	185	
Pôles	6	6	6	6	
Fréquence [Hz]	50	50	50	60	
Tension à pleine charge [V]	380/660	400/690	415	460	
Courant à pleine charge [A]	351/202	337/195	333	293	
Courant de démarrage [A]	2422/1394	2325/1348	2298	2315	
Intensité de démarrage [A]	6.9	6.9	6.9	7.9	
Courant à vide [A]	129/74.3	140/81.2	150	130	
Vitesse à pleine charge [RPM]	990	990	990	1190	
Glissement [%]	1.00	1.00	1.00	0.83	
Couple à pleine charge [Nm]	1790	1790	1790	1490	
Couple de démarrage [%]	200	229	250	280	
Couple maximum [%]	210	240	260	270	
Facteur de service	1.00	1.00	1.00	1.00	
Echauffement	80 K	80 K	80 K	80 K	
Temps de blocage du rotor	21s (à froid) 12s (à chaud)	21s (à froid) 12s (à chaud)	21s (à froid) 12s (à chaud)	21s (à froid) 12s (à chaud)	
Bruit <sup>2</sup>	68.0 dB(A)	68.0 dB(A)	68.0 dB(A)	71.0 dB(A)	
Rendement (%)	25%				
	50%	95.2	95.0	94.7	94.5
	75%	95.4	95.4	95.3	95.4
	100%	95.2	95.4	95.4	95.4
Cos $\Phi$	25%				
	50%	0.73	0.69	0.66	0.65
	75%	0.82	0.79	0.77	0.78
	100%	0.84	0.83	0.81	0.83
Losses at normative operating points (speed;torque), in percentage of rated output power					
Losses (%)	P1 (0,9;1,0)	5.1	4.9	4.9	4.9
	P2 (0,5;1,0)	4.2	4.0	4.0	4.0
	P3 (0,25;1,0)	3.8	3.6	3.6	3.6
	P4 (0,9;0,5)	2.5	2.3	2.3	2.3
	P5 (0,5;0,5)	1.7	1.6	1.6	1.6
	P6 (0,5;0,25)	1.1	1.1	1.1	1.1
	P7 (0,25;0,25)	0.7	0.7	0.7	0.7
Type de palier	: Avant 6319 C3 Derrière 6316 C3	Efforts sur l'embase			
Modèle - blindage	: 00047 00014	Traction maximum	: 24775 N		
Intervalle de graissage	: 16000 h 18000 h	Compression maximum	: 38384 N		
Quantité de lubrifiant	: 45 g 34 g				
Type de lubrifiant	: Mobil Polyrex EM				
Cette révision annule et remplace la précédente		Les valeurs sont des moyennes basées sur des tests et d'alimentation sinusoïdale, sous réserve des tolérances de normes IEC 60034-1.			
(1) Vu le bout d'arbre côté attaque.					
(2) Mesuré à 1m et avec tolérance de +3dB(A).					
(3) Poids approximatif, peut être objet de modification après le processus de fabrication.					
(4) At 100% of full load.					
Rév.	Résime des modifications	Fait	Verifié	Date	
Exécuteur			Page	Révision	
Vérificateur			1 / 19		
Date	03/06/2026				

# FICHE TECHNIQUE

Moteurs Electriques Triphasés - Rotor à cage



Client :

Remarque

Rév.	Résime des modifications	Fait	Verifié	Date
Exécuteur				
Vérificateur			Page	Révision
Date	03/06/2026		2 / 19	

# FICHE TECHNIQUE

Moteurs Electriques Triphasés - Rotor à cage



Client :

## Protection Thermique

ID	Application	Type	Quantité	Température de détection
1	Bobinage	PTC - 2 FD_MT_FIOS	1 x Phase	155 °C

Rév.	Résime des modifications	Fait	Verifié	Date
Exécuteur				
Vérificateur			Page	Révision
Date	03/06/2026		3 / 19	

# COURBE COUPLE, COURANT X VITESSE

Moteurs Electriques Triphasés - Rotor à cage



Client :

Gamme de moteur : W22 IE2 Three-Phase

Code produit : 11253654

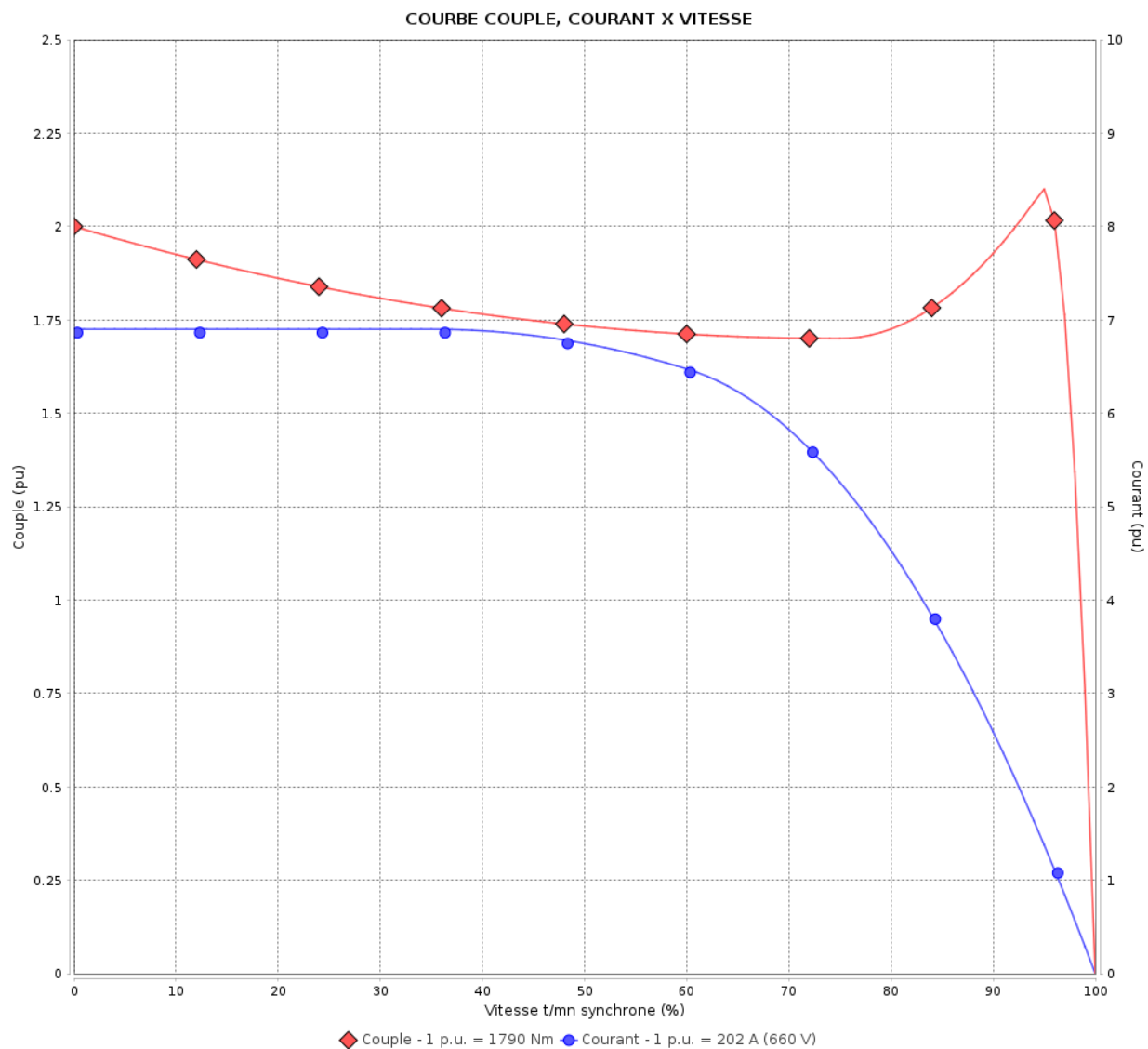

Performance : 380/660 V 50 Hz 6P

Courant à pleine charge : 351/202 A  
 Intensité de démarrage : 6.9  
 Couple à pleine charge : 1790 Nm  
 Couple de démarrage : 200 %  
 Couple maximum : 210 %  
 Vitesse à pleine charge : 990 rpm

Moment d'inertie (J) : 8.86 kgm<sup>2</sup>  
 Service : S1  
 Classe d'isolation : F  
 Facteur de service : 1.00  
 Service : S1

Temps de blocage du rotor : 21s (à froid) 12s (à chaud)

Rév.	Résime des modifications	Fait	Verifié	Date
Exécuteur			Page 4 / 19	Révision
Vérificateur				
Date	03/06/2026			

# COURBE COUPLE, COURANT X VITESSE

Moteurs Electriques Triphasés - Rotor à cage



Client :

Gamme de moteur : W22 IE2 Three-Phase

Code produit : 11253654

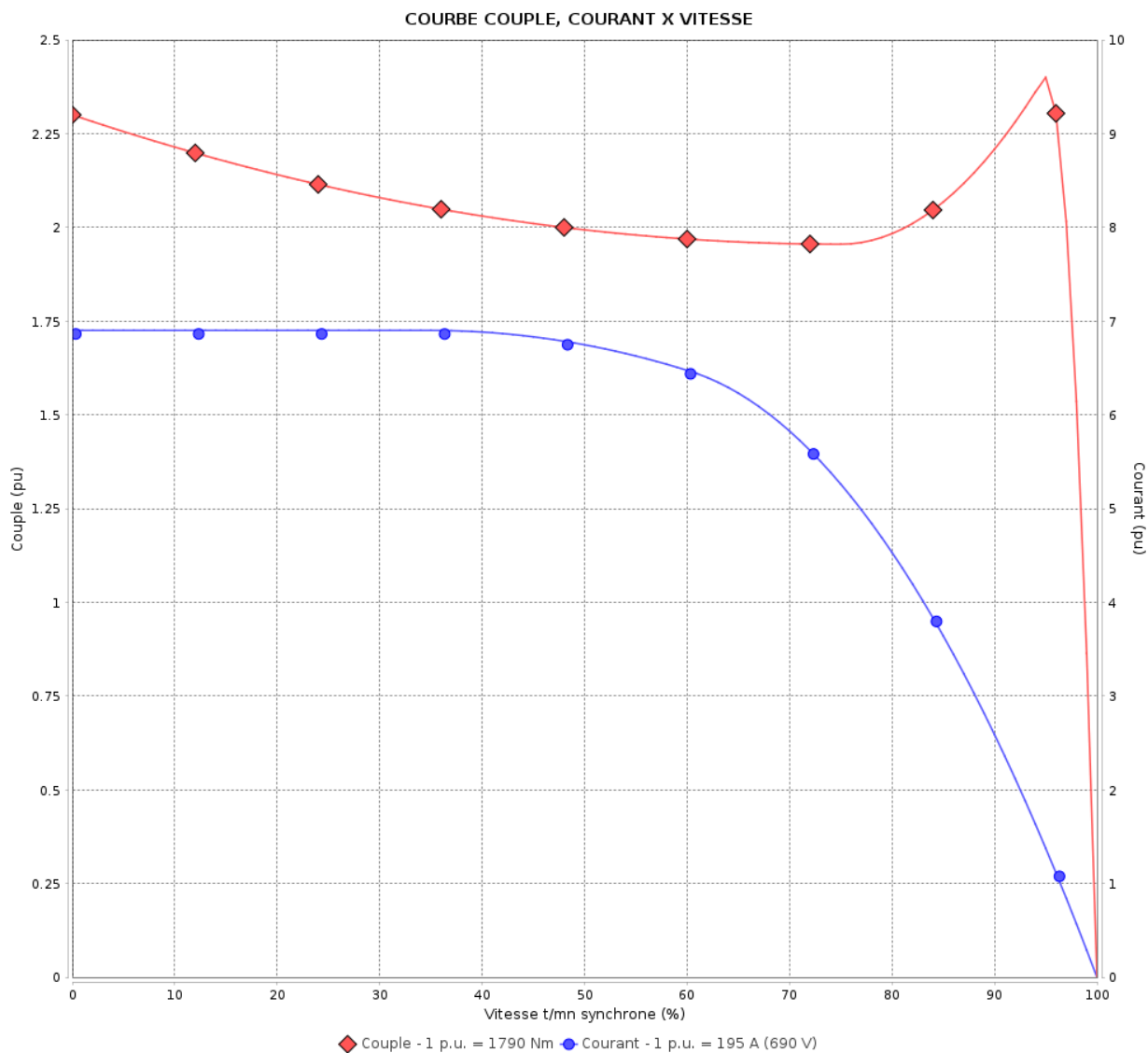

Performance : 400/690 V 50 Hz 6P

Courant à pleine charge : 337/195 A  
 Intensité de démarrage : 6.9  
 Couple à pleine charge : 1790 Nm  
 Couple de démarrage : 229 %  
 Couple maximum : 240 %  
 Vitesse à pleine charge : 990 rpm

Moment d'inertie (J) : 8.86 kgm<sup>2</sup>  
 Service : S1  
 Classe d'isolation : F  
 Facteur de service : 1.00  
 Service : S1

Temps de blocage du rotor : 21s (à froid) 12s (à chaud)

Rév.	Résumé des modifications	Fait	Verifié	Date
Exécuteur		Page		Révision
Vérificateur		5 / 19		
Date	03/06/2026			

# COURBE COUPLE, COURANT X VITESSE

Moteurs Electriques Triphasés - Rotor à cage



Client :

Gamme de moteur : W22 IE2 Three-Phase

Code produit : 11253654

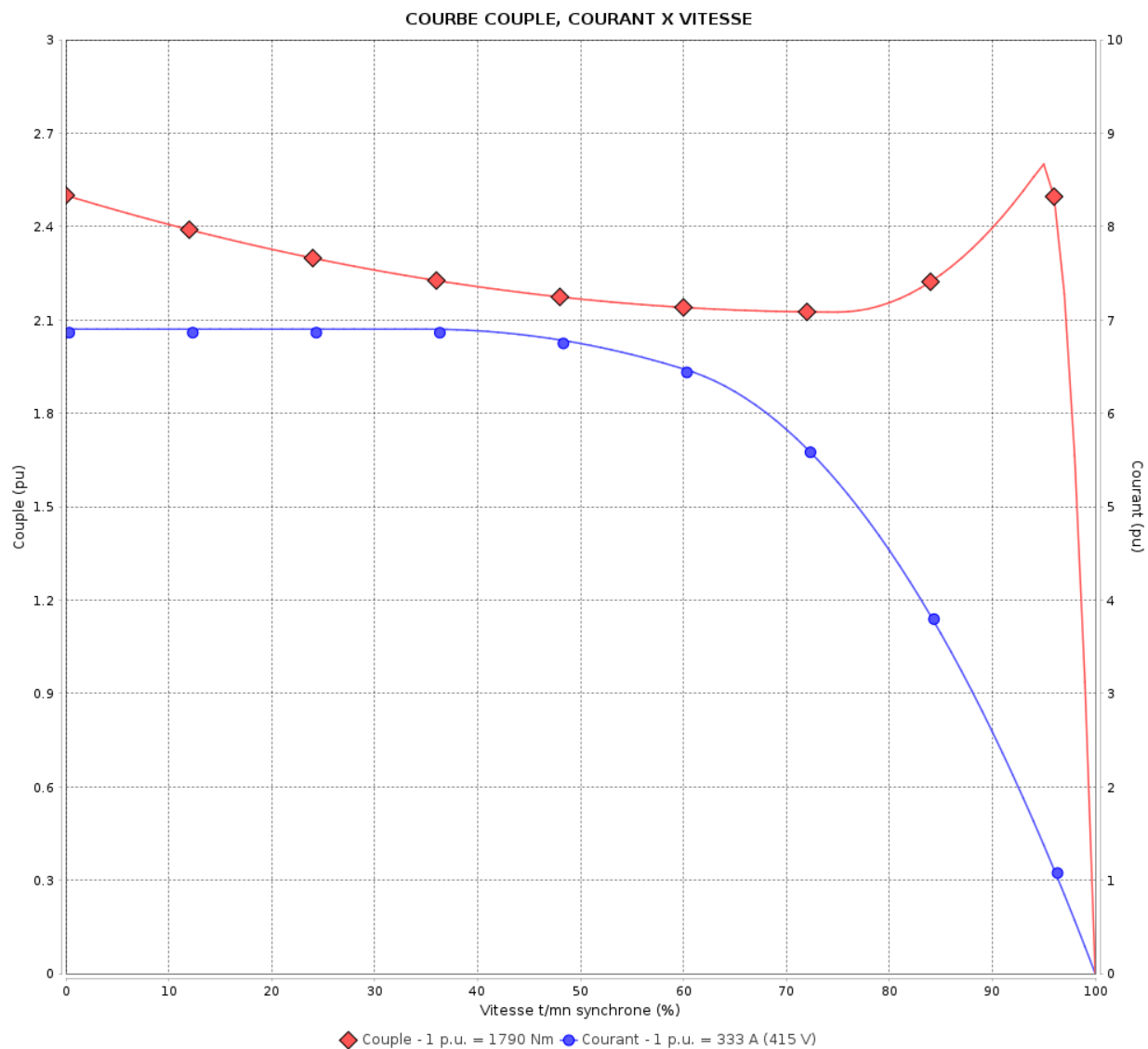

Performance : 415 V 50 Hz 6P

Courant à pleine charge : 333 A  
 Intensité de démarrage : 6.9  
 Couple à pleine charge : 1790 Nm  
 Couple de démarrage : 250 %  
 Couple maximum : 260 %  
 Vitesse à pleine charge : 990 rpm

Moment d'inertie (J) : 8.86 kgm<sup>2</sup>  
 Service : S1  
 Classe d'isolation : F  
 Facteur de service : 1.00  
 Service : S1

Temps de blocage du rotor : 21s (à froid) 12s (à chaud)

Rév.	Résime des modifications	Fait	Verifié	Date
Exécuteur		Page		Révision
Vérificateur		6 / 19		
Date		03/06/2026		

# COURBE COUPLE, COURANT X VITESSE

Moteurs Electriques Triphasés - Rotor à cage



Client :

Gamme de moteur : W22 IE2 Three-Phase

Code produit : 11253654

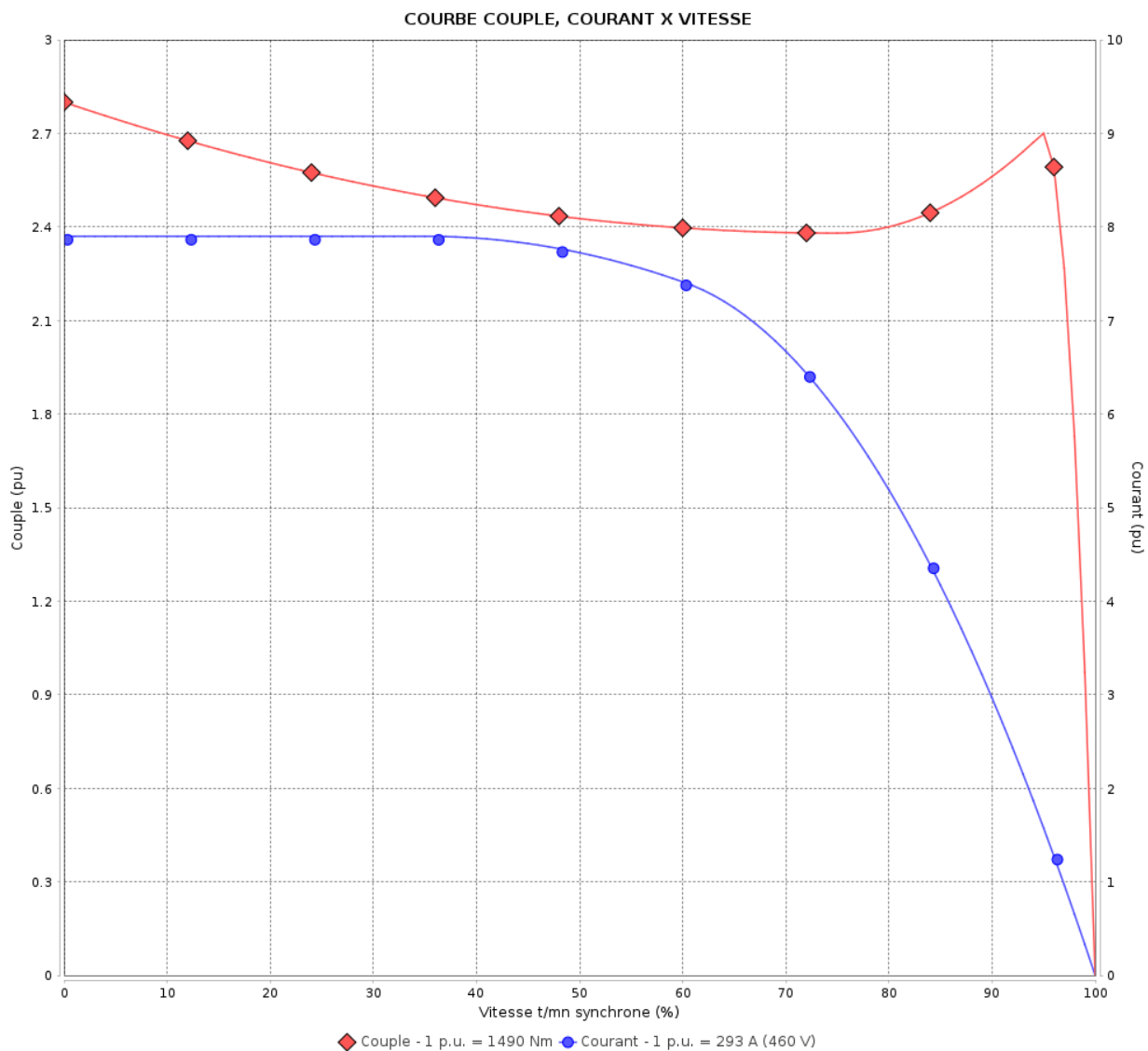

Performance : 460 V 60 Hz 6P

Courant à pleine charge	: 293 A	Moment d'inertie (J)	: 8.86 kgm <sup>2</sup>
Intensité de démarrage	: 7.9	Service	: S1
Couple à pleine charge	: 1490 Nm	Classe d'isolation	: F
Couple de démarrage	: 280 %	Facteur de service	: 1.00
Couple maximum	: 270 %	Service	: S1
Vitesse à pleine charge	: 1190 rpm		

Temps de blocage du rotor : 21s (à froid) 12s (à chaud)

Rév.	Résime des modifications	Fait	Verifié	Date
Exécuteur		Page		Révision
Vérificateur		7 / 19		
Date	03/06/2026			

# Courbe de performance en charge

Moteurs Electriques Triphasés - Rotor à cage



Client :

Gamme de moteur : W22 IE2 Three-Phase

Code produit : 11253654

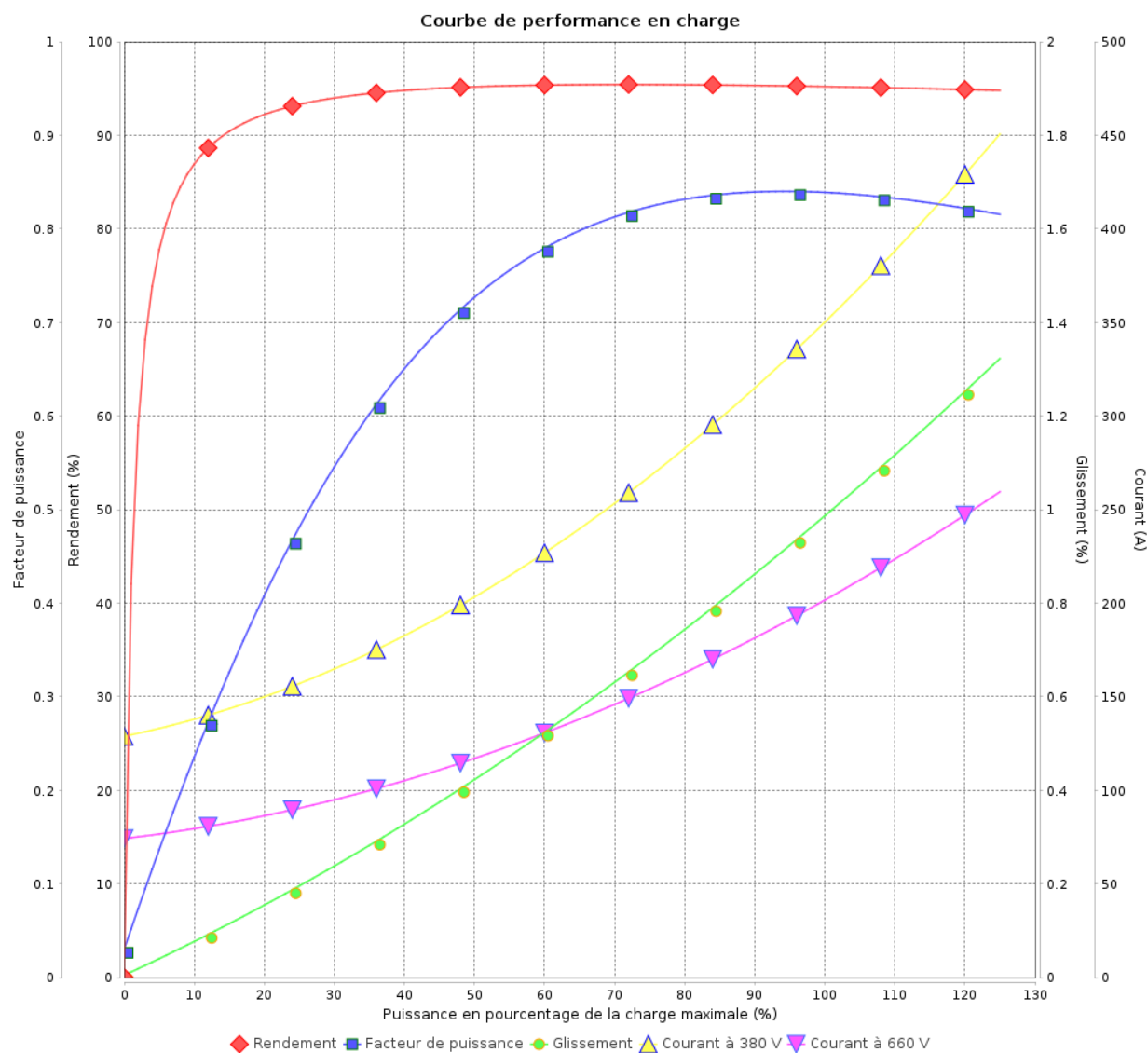

Rév.	Résime des modifications	Fait	Verifié	Date
Exécuteur				
Vérificateur			Page	Révision
Date	03/06/2026		8 / 19	

# Courbe de performance en charge

Moteurs Electriques Triphasés - Rotor à cage



Client :

Gamme de moteur : W22 IE2 Three-Phase

Code produit : 11253654

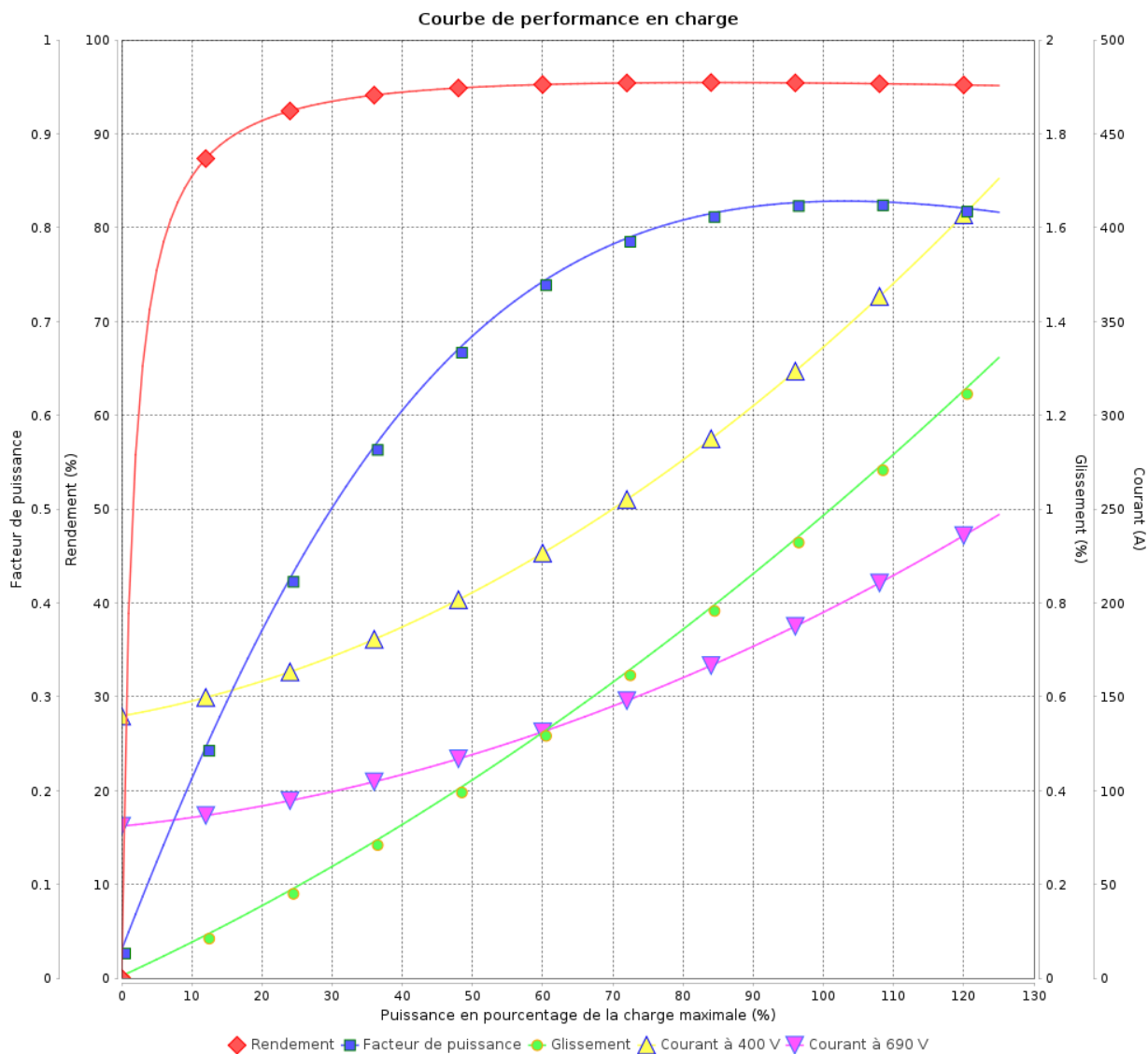

Rév.	Résumé des modifications	Fait	Verifié	Date
Exécuteur			Page 9 / 19	Révision
Vérificateur				
Date				

# Courbe de performance en charge

Moteurs Electriques Triphasés - Rotor à cage



Client :

Gamme de moteur : W22 IE2 Three-Phase

Code produit : 11253654

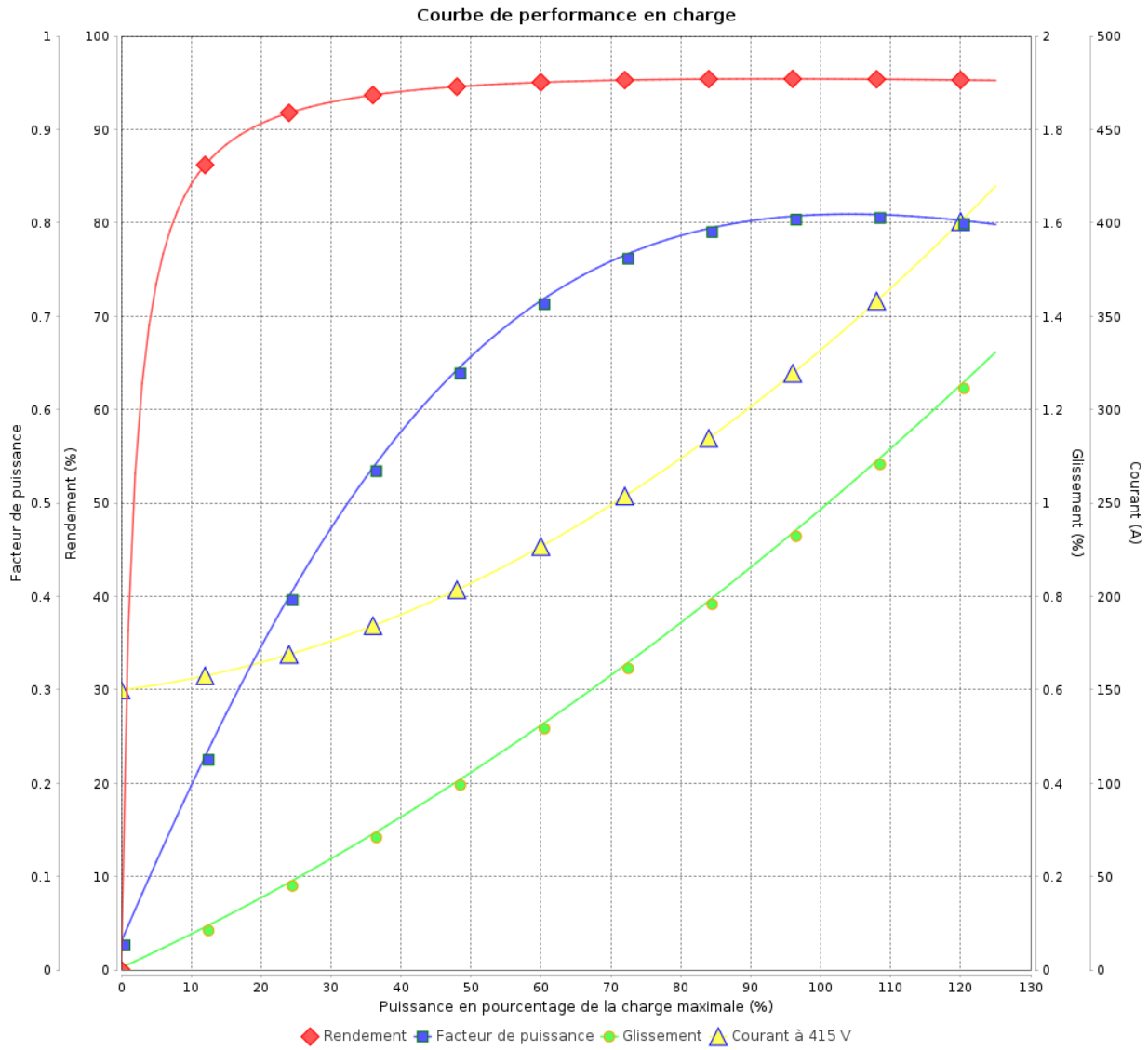

Rév.	Résime des modifications	Fait	Verifié	Date
Exécuteur				
Vérificateur			Page	Révision
Date	03/06/2026		10 / 19	

# Courbe de performance en charge

Moteurs Electriques Triphasés - Rotor à cage



Client :

Gamme de moteur : W22 IE2 Three-Phase

Code produit : 11253654

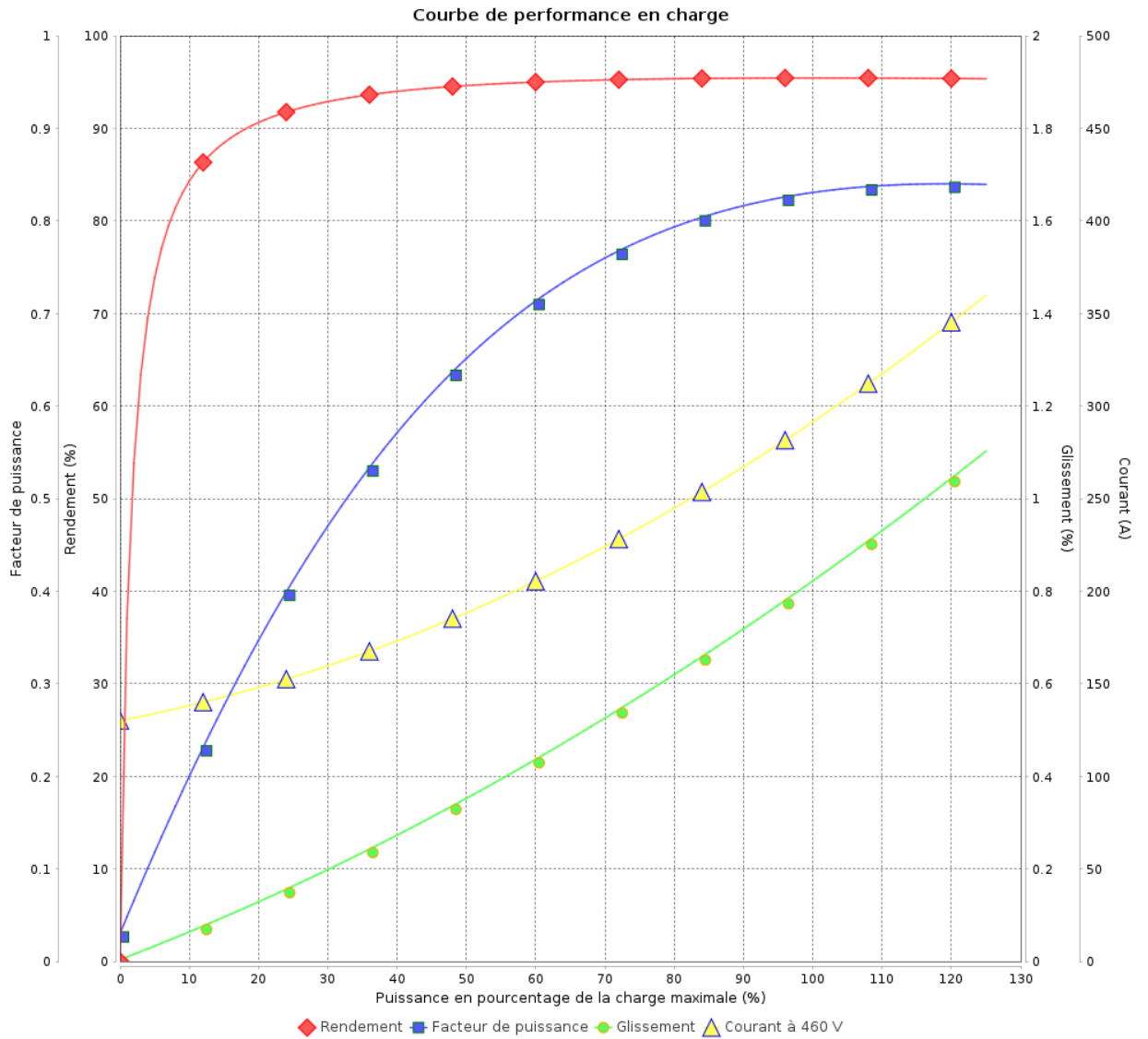

Rév.	Résumé des modifications	Fait	Verifié	Date
Exécuteur			Page 11 / 19	Révision
Vérificateur				
Date				

# COURBE DE LIMITE THERMIQUE

Moteurs Electriques Triphasés - Rotor à cage



Client :

Gamme de moteur : W22 IE2 Three-Phase

Code produit : 11253654

COURBE DE LIMITE THERMIQUE

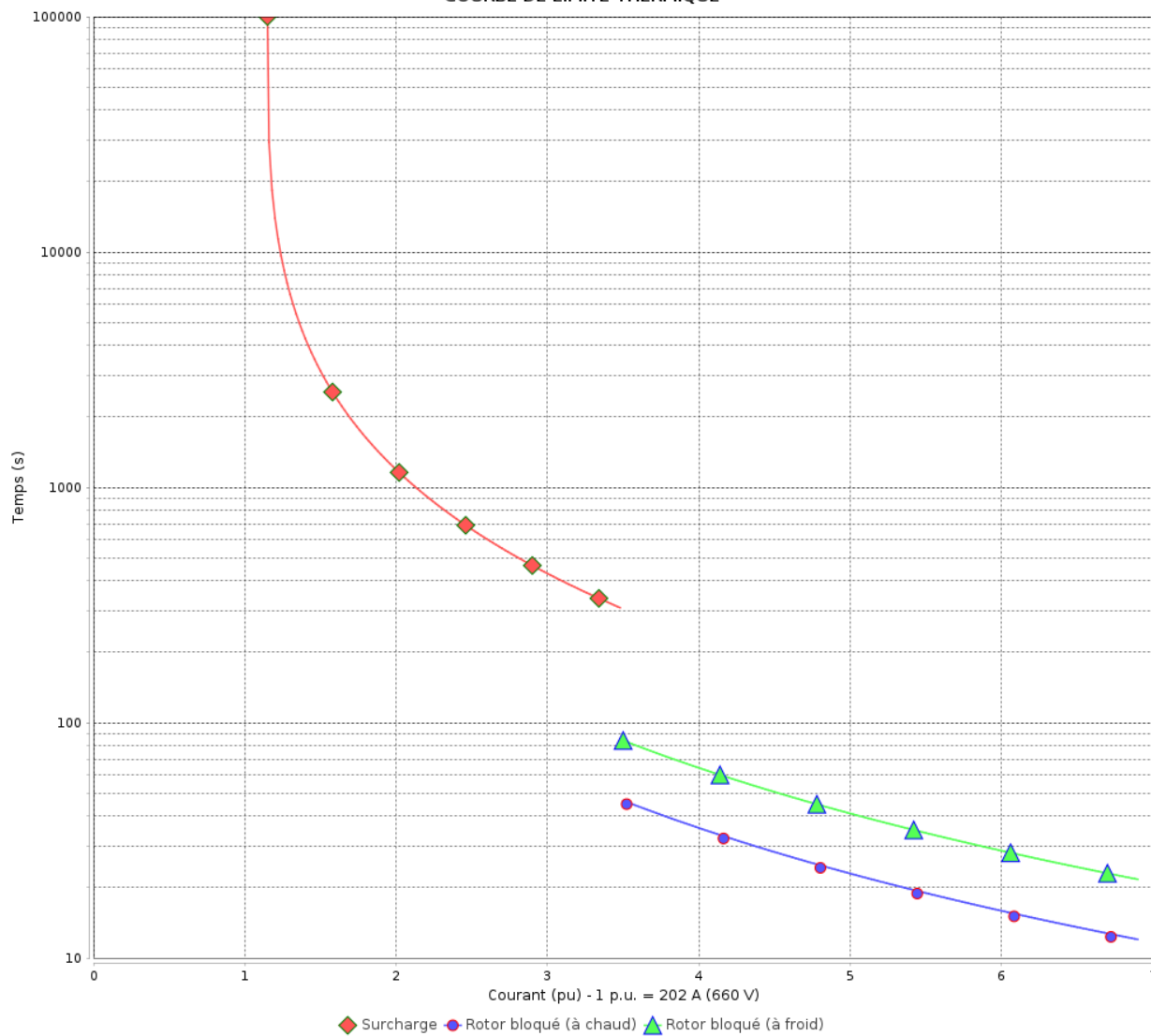

Constante de temps d'échauffement  
Constante de temps de refroidissement

Rév.	Résime des modifications	Fait	Verifié	Date
Exécuteur				
Vérificateur			Page	Révision
Date	03/06/2026		12 / 19	

# COURBE DE LIMITE THERMIQUE

Moteurs Electriques Triphasés - Rotor à cage



Client :

Gamme de moteur : W22 IE2 Three-Phase

Code produit : 11253654

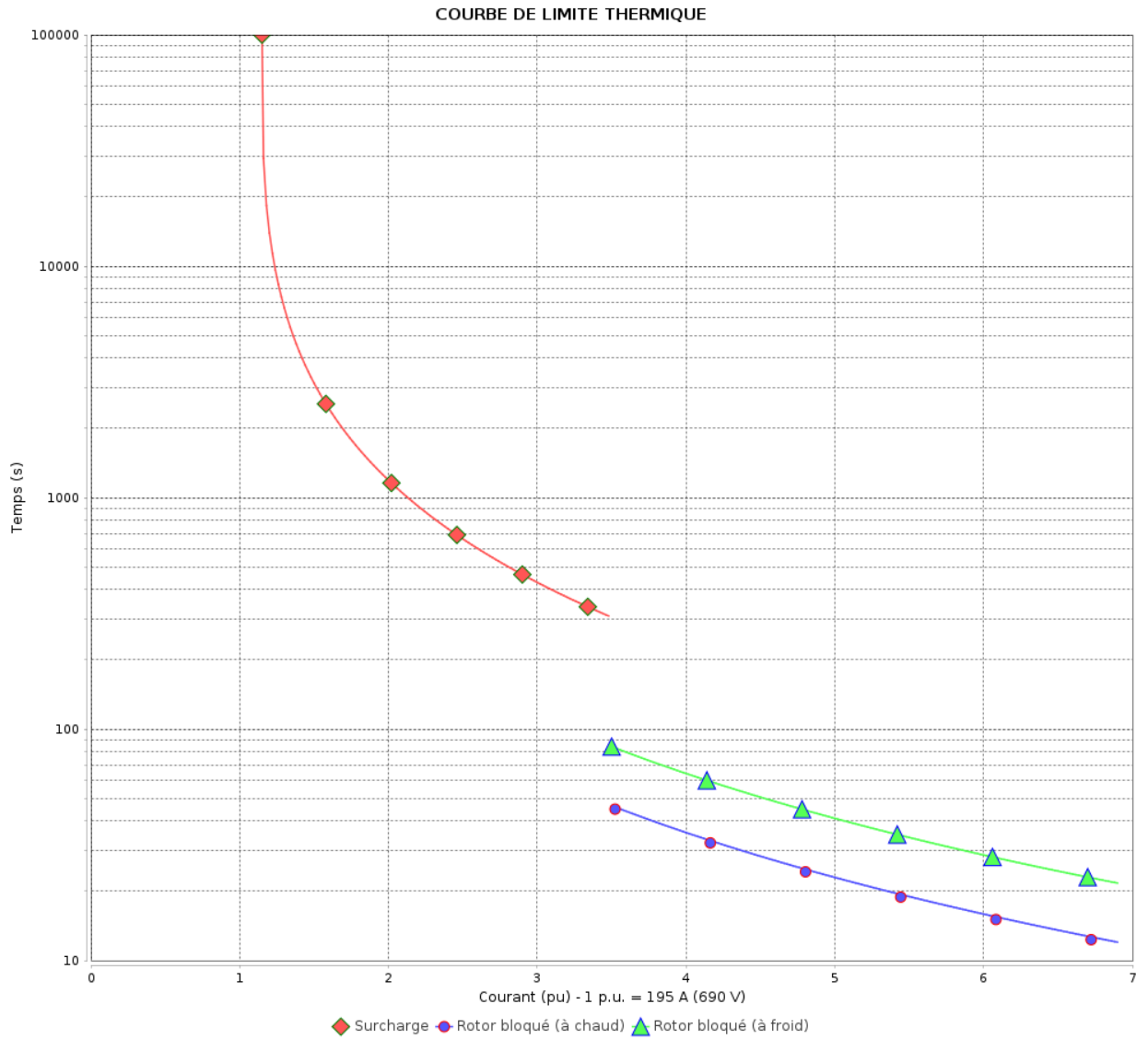

Constante de temps d'échauffement  
Constante de temps de refroidissement

Rév.	Résumé des modifications	Fait	Verifié	Date
Exécuteur			Page 13 / 19	Révision
Vérificateur				
Date				

# COURBE DE LIMITE THERMIQUE

Moteurs Electriques Triphasés - Rotor à cage



Client :

Gamme de moteur : W22 IE2 Three-Phase

Code produit : 11253654

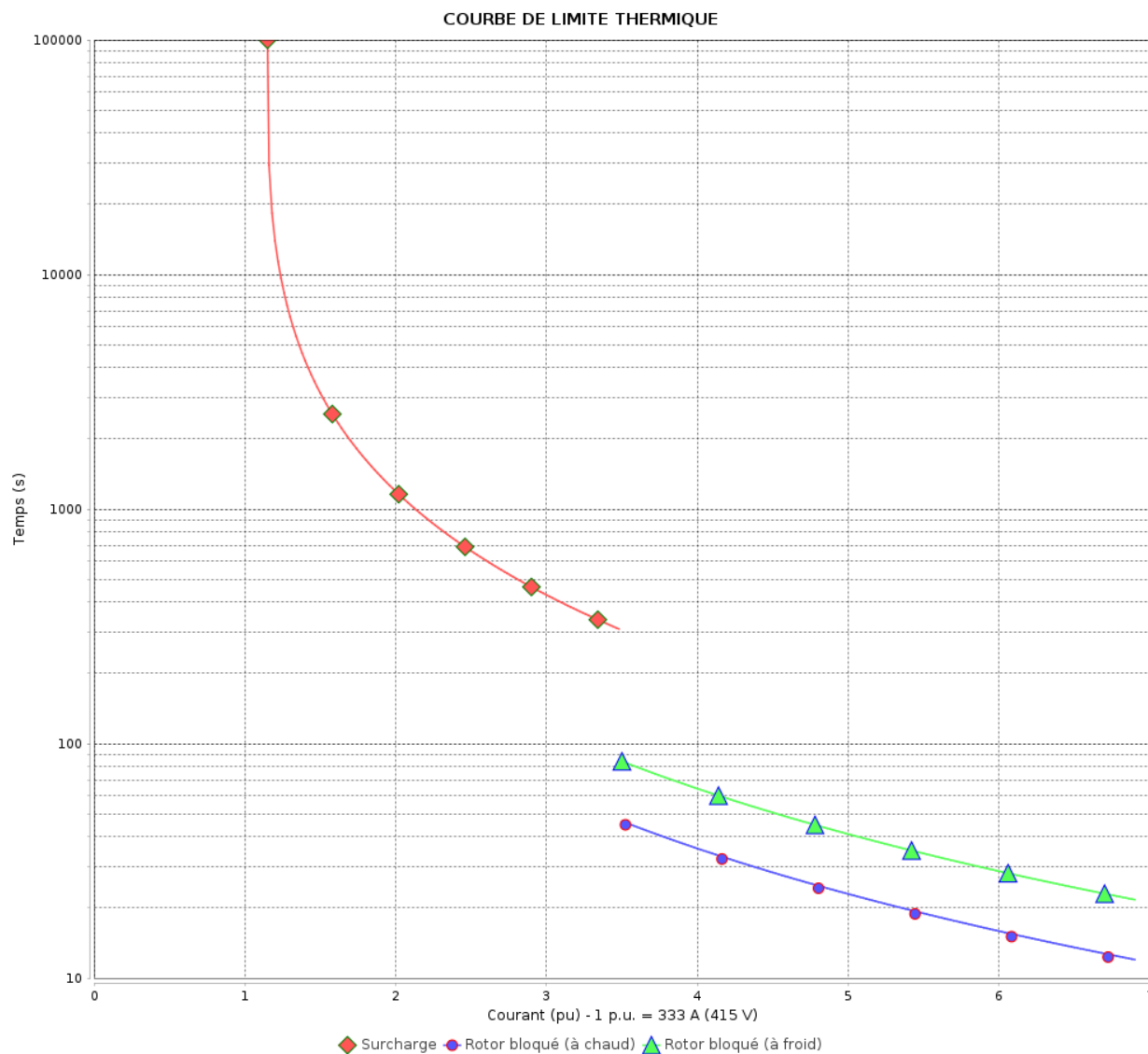

Constante de temps d'échauffement

Constante de temps de refroidissement

Rév.	Résumé des modifications	Fait	Vérifié	Date
Exécuteur		Page 14 / 19		Révision
Vérificateur				
Date				

# COURBE DE LIMITE THERMIQUE

Moteurs Electriques Triphasés - Rotor à cage



Client :

Gamme de moteur : W22 IE2 Three-Phase

Code produit : 11253654

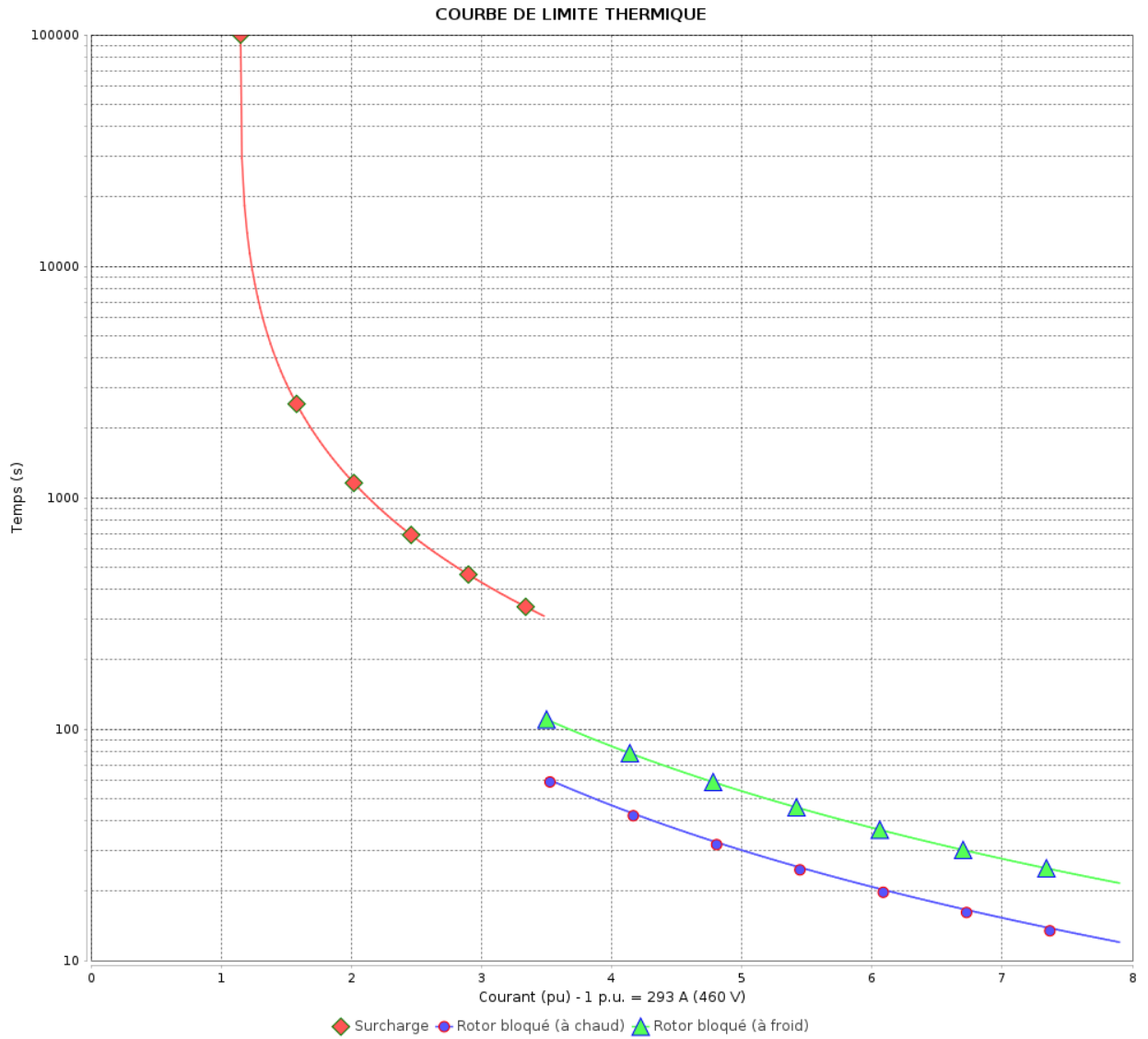

Constante de temps d'échauffement  
Constante de temps de refroidissement

Rév.	Résumé des modifications	Fait	Vérifié	Date
Exécuteur			Page 15 / 19	Révision
Vérificateur				
Date				

# Courbe du convertisseur

Moteurs Electriques Triphasés - Rotor à cage



Client :

Gamme de moteur : W22 IE2 Three-Phase

Code produit : 11253654

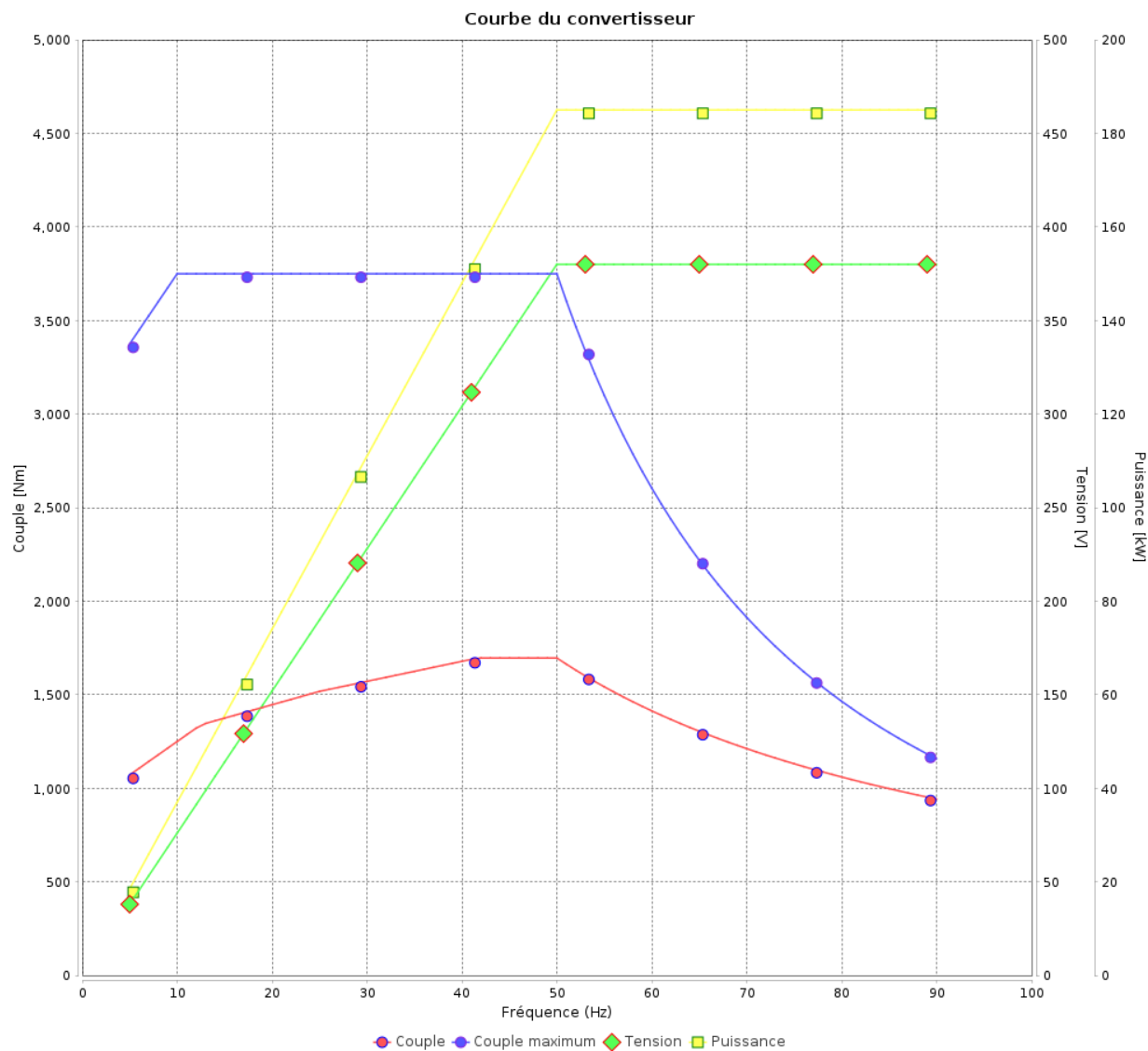

Rév.	Résime des modifications	Fait	Verifié	Date
Exécuteur				
Vérificateur			Page	Révision
Date	03/06/2026		16 / 19	

# Courbe du convertisseur

## Moteurs Electriques Triphasés - Rotor à cage



Client :

Gamme de moteur : W22 IE2 Three-Phase

Code produit : 11253654

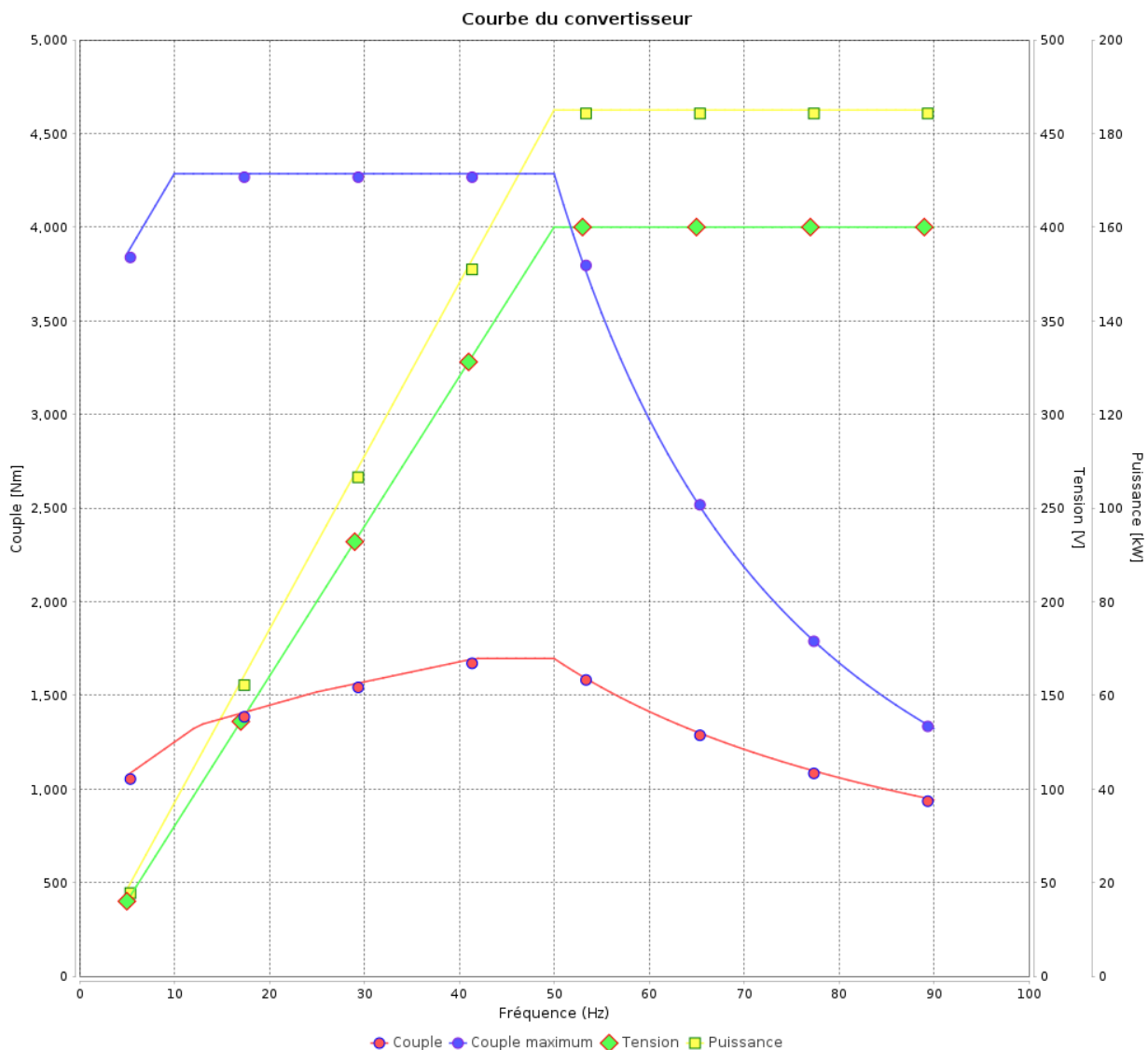

Rév.	Résumé des modifications	Fait	Verifié	Date
Exécuteur			Page 17 / 19	Révision
Vérificateur				
Date				

# Courbe du convertisseur

Moteurs Electriques Triphasés - Rotor à cage



Client :

Gamme de moteur : W22 IE2 Three-Phase

Code produit : 11253654

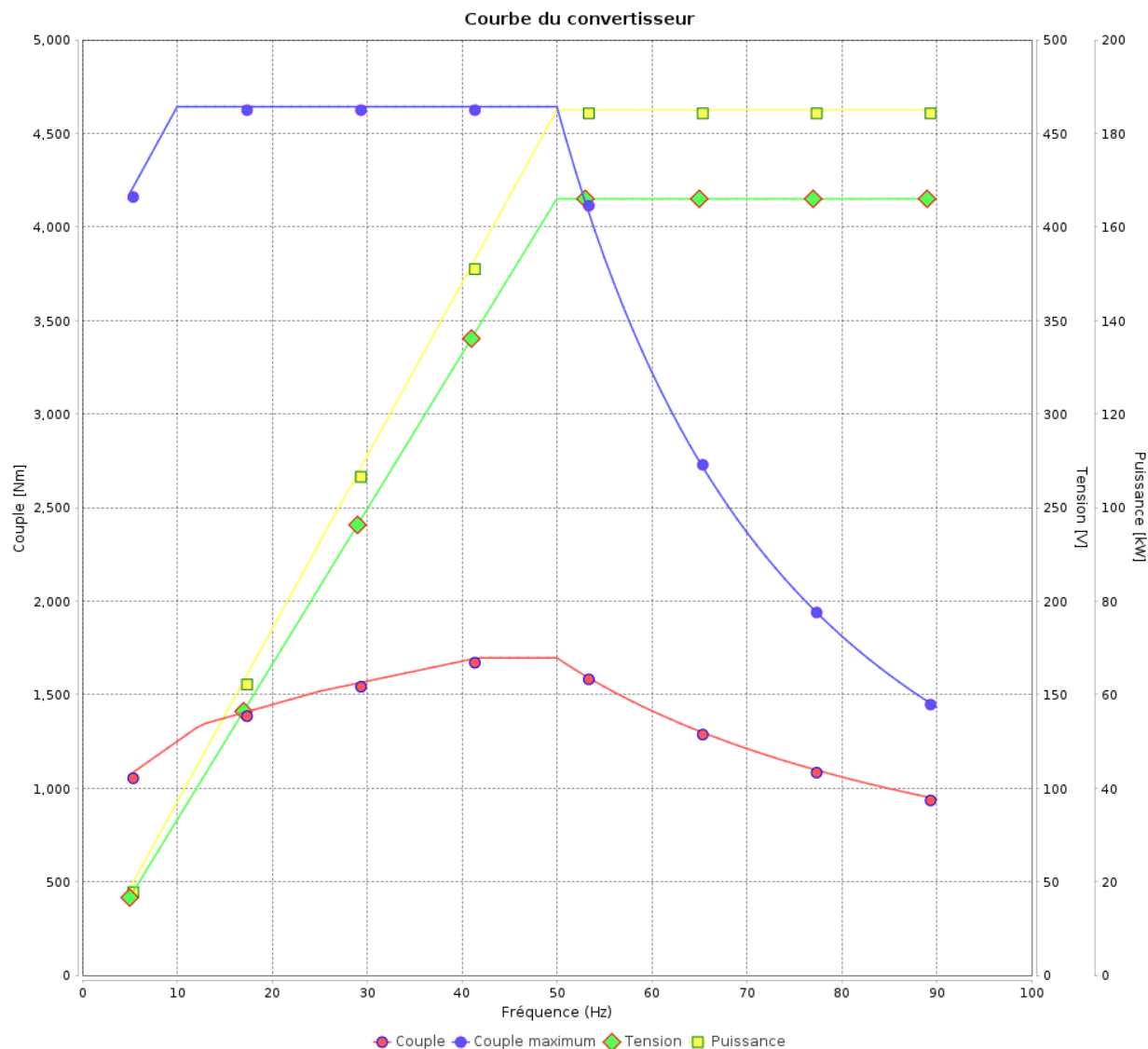

Rév.	Résime des modifications	Fait	Verifié	Date
Exécuteur				
Vérificateur				
Date	03/06/2026		Page 18 / 19	Révision

# Courbe du convertisseur

## Moteurs Electriques Triphasés - Rotor à cage



Client :

Gamme de moteur : W22 IE2 Three-Phase

Code produit : 11253654

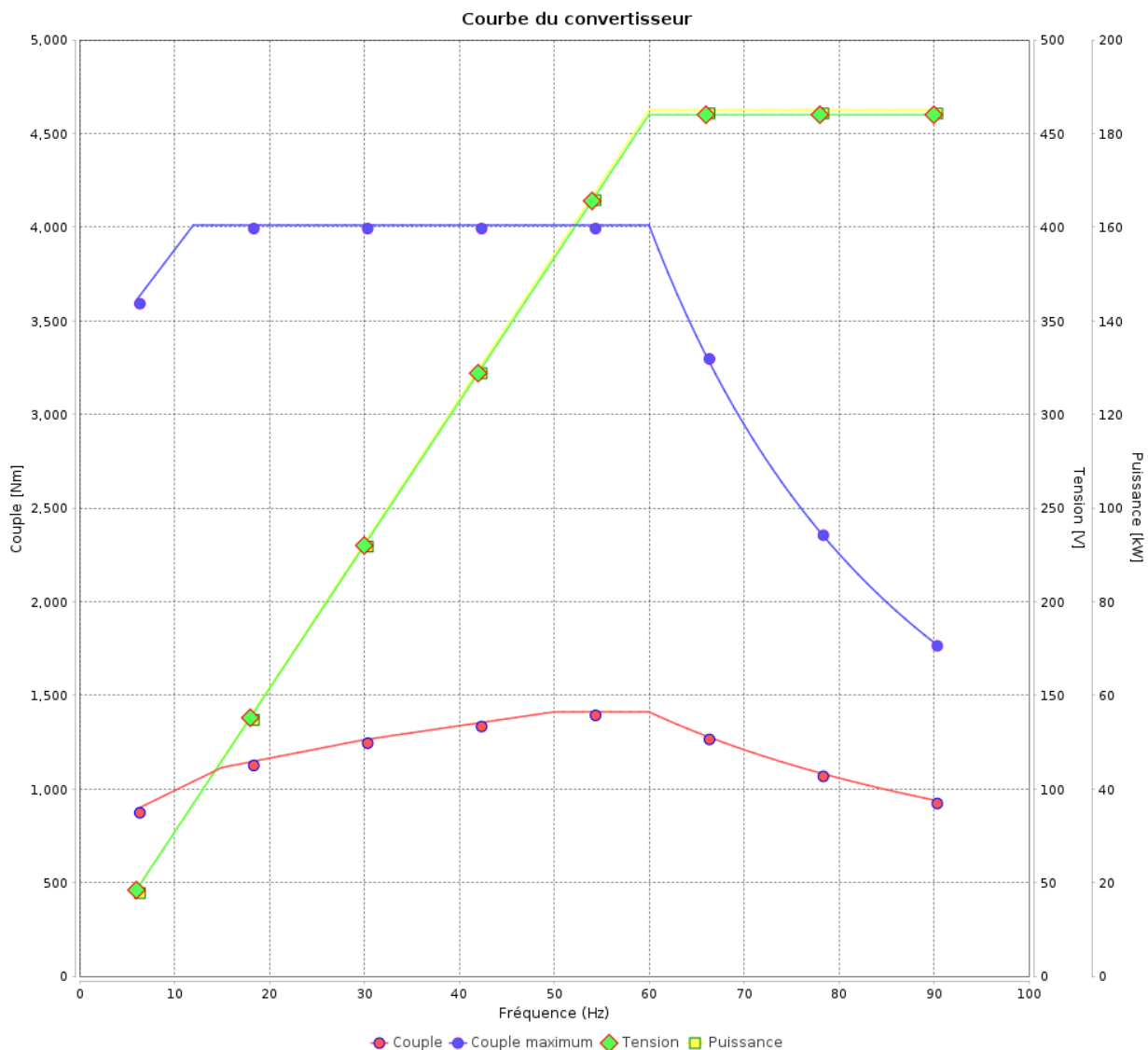

Rév.	Résumé des modifications	Fait	Verifié	Date
Exécuteur			Page 19 / 19	Révision
Vérificateur				
Date				

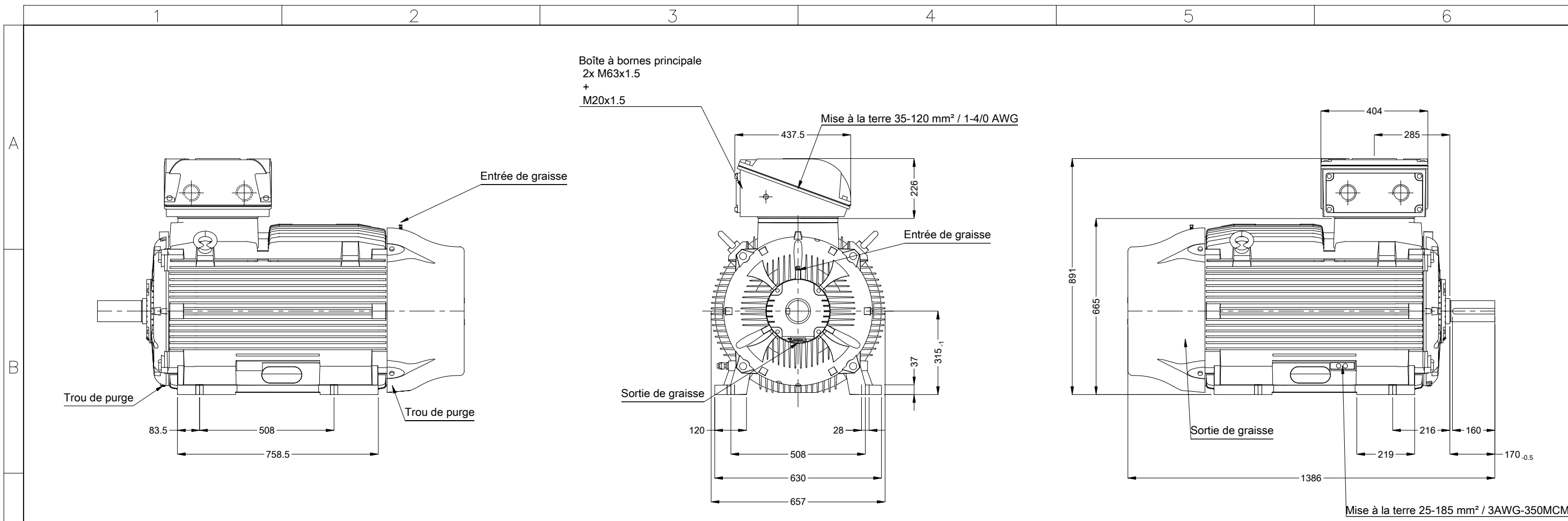

Sans vis de nivellement vertical

Flasque AR avec palier isolé

Couleur RAL 5009

Peinture epoxy WEG 203A

Forme B3T

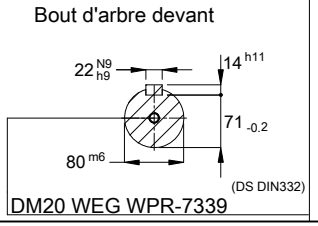

01289 06 Pôles 50 Hz						A			
						Échelle 1 : 15			
					HYBRISUSER	00			
N° MODIFICATION	LOC	RESUME DES MODIFICATIONS			EXÉCUTÉ	VÉRIFIÉ	LIBÉRÉ	DATE	VER
EXÉC.	HYBRISUSER	MOTEUR TRIP. W22 IE2							
VÉRIF.		CARCASSE 315L IP55 TEFC							
LIBÉRÉ									
DATE LB.									
					PREVIEW				
					WDD	00			
					PAGE	1 / 1			