

# FICHE TECHNIQUE

## Moteurs Electriques Triphasés - Rotor à cage



Client :

Gamme de moteur : W22 IE2 Three-Phase Code produit : 11253686

Carcasse	: 355M/L	Type de refroidissement	: IC411 - TEFC
Classe d'isolation	: F	Forme	: B3T
Service	: S1	Sens de rotation <sup>1</sup>	: Les deux sens de rotation
Température ambiante	: -20°C à +40°C	Méthode de démarrage	: Démarrage direct
Altitude	: 1000 m	Poids approximatif <sup>3</sup>	: 1884 kg
Degré de protection	: IP55	Moment d'inertie (J)	: 13.9 kgm <sup>2</sup>
Type	: N		

Puissance nominale [kW]	250	250	250	250
Pôles	6	6	6	6
Fréquence [Hz]	50	50	50	60
Tension à pleine charge [V]	380/660	400/690	415	460
Courant à pleine charge [A]	486/280	472/274	461	416
Courant de démarrage [A]	2916/1679	2974/1724	3043	2912
Intensité de démarrage [A]	6.0	6.3	6.6	7.0
Courant à vide [A]	190/109	205/119	220	196
Vitesse à pleine charge [RPM]	993	993	994	1194
Glissement [%]	0.70	0.70	0.60	0.50
Couple à pleine charge [Nm]	2410	2410	2400	2000
Couple de démarrage [%]	180	200	220	220
Couple maximum [%]	200	229	260	260
Facteur de service	1.00	1.00	1.00	1.00
Echauffement	80 K	80 K	80 K	80 K
Temps de blocage du rotor	97s (à froid) 54s (à chaud)	86s (à froid) 48s (à chaud)	79s (à froid) 44s (à chaud)	102s (à froid) 57s (à chaud)
Bruit <sup>2</sup>	73.0 dB(A)	73.0 dB(A)	73.0 dB(A)	77.0 dB(A)
Rendement (%)	25%			
	50%	95.3	95.0	94.8
	75%	95.5	95.5	95.4
	100%	95.4	95.5	95.4
Cos $\Phi$	25%			
	50%	0.70	0.66	0.62
	75%	0.79	0.76	0.73
	100%	0.82	0.80	0.79

Losses at normative operating points (speed;torque), in percentage of rated output power

Losses (%)	P1 (0,9;1,0)	5.0	4.9	4.9	5.0
	P2 (0,5;1,0)	3.9	3.8	3.8	3.9
	P3 (0,25;1,0)	3.3	3.2	3.2	3.3
	P4 (0,9;0,5)	2.8	2.7	2.7	2.8
	P5 (0,5;0,5)	1.9	1.9	1.9	1.9
	P6 (0,5;0,25)	1.4	1.4	1.4	1.4
	P7 (0,25;0,25)	0.9	0.8	0.8	0.9

Type de palier	: Avant 6322 C3	Derrière 6319 C3	Efforts sur l'embase Traction maximum : 24868 N Compression maximum : 43349 N
Modèle - blindage	: 00047	00014	
Intervalle de graissage	: 13000 h	16000 h	
Quantité de lubrifiant	: 60 g	45 g	
Type de lubrifiant	: Mobil Polyrex EM		

Cette révision annule et remplace la précédente

- (1) Vu le bout d'arbre côté attaque.
- (2) Mesuré à 1m et avec tolérance de +3dB(A).
- (3) Poids approximatif, peut être objet de modification après le processus de fabrication.
- (4) At 100% of full load.

Les valeurs sont des moyennes basées sur des tests et d'alimentation sinusoïdale, sous réserve des tolérances de normes IEC 60034-1.

Rév.	Résumé des modifications	Fait	Verifié	Date
Exécuteur			Page 1 / 19	Révision
Vérificateur				
Date	03/06/2026			

# FICHE TECHNIQUE

Moteurs Electriques Triphasés - Rotor à cage



Client :

Remarque

Rév.	Résime des modifications	Fait	Verifié	Date
Exécuteur				
Vérificateur			Page	Révision
Date	03/06/2026		2 / 19	

# FICHE TECHNIQUE

Moteurs Electriques Triphasés - Rotor à cage



Client :

## Protection Thermique

ID	Application	Type	Quantité	Température de détection
1	Bobinage	PTC - 2 FD_MT_FIOS	1 x Phase	155 °C

Rév.	Résime des modifications	Fait	Verifié	Date
Exécuteur				
Vérificateur				
Date	03/06/2026		Page 3 / 19	Révision

# COURBE COUPLE, COURANT X VITESSE

Moteurs Electriques Triphasés - Rotor à cage



Client :

Gamme de moteur : W22 IE2 Three-Phase

Code produit : 11253686

COURBE COUPLE, COURANT X VITESSE

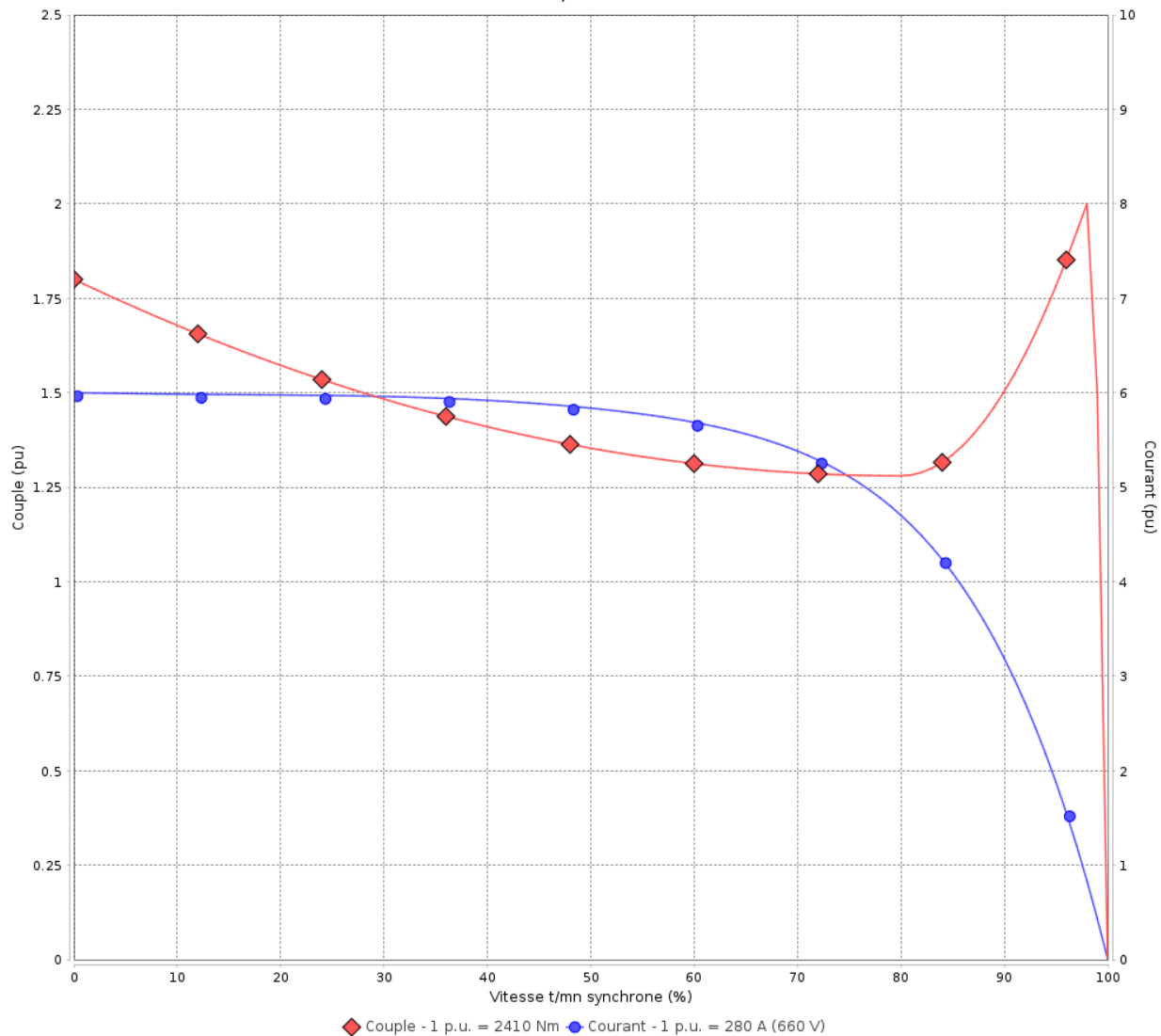

Performance : 380/660 V 50 Hz 6P

Courant à pleine charge : 486/280 A  
 Intensité de démarrage : 6.0  
 Couple à pleine charge : 2410 Nm  
 Couple de démarrage : 180 %  
 Couple maximum : 200 %  
 Vitesse à pleine charge : 993 rpm

Moment d'inertie (J) : 13.9 kgm<sup>2</sup>  
 Service : S1  
 Classe d'isolation : F  
 Facteur de service : 1.00  
 Service : S1

Temps de blocage du rotor : 97s (à froid) 54s (à chaud)

Rév.	Résime des modifications	Fait	Verifié	Date
Exécuteur		Page		Révision
Vérificateur		4 / 19		
Date	03/06/2026			

# COURBE COUPLE, COURANT X VITESSE

Moteurs Electriques Triphasés - Rotor à cage



Client :

Gamme de moteur : W22 IE2 Three-Phase

Code produit : 11253686

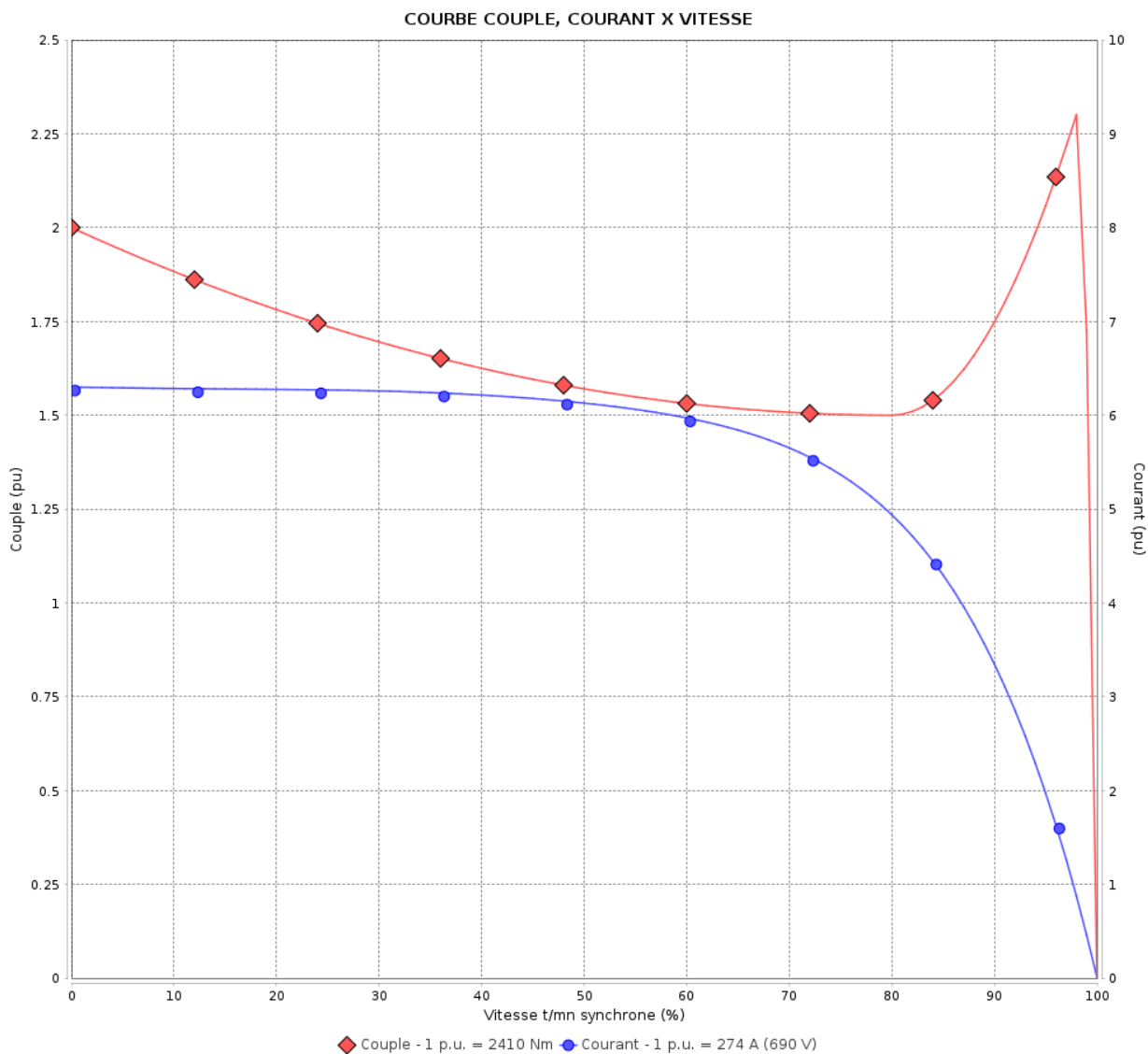

Performance : 400/690 V 50 Hz 6P

Courant à pleine charge : 472/274 A  
 Intensité de démarrage : 6.3  
 Couple à pleine charge : 2410 Nm  
 Couple de démarrage : 200 %  
 Couple maximum : 229 %  
 Vitesse à pleine charge : 993 rpm

Moment d'inertie (J) : 13.9 kgm<sup>2</sup>  
 Service : S1  
 Classe d'isolation : F  
 Facteur de service : 1.00  
 Service : S1

Temps de blocage du rotor : 86s (à froid) 48s (à chaud)

Rév.	Résime des modifications	Fait	Verifié	Date
Exécuteur		Page		Révision
Vérificateur		5 / 19		
Date	03/06/2026			

# COURBE COUPLE, COURANT X VITESSE

Moteurs Electriques Triphasés - Rotor à cage



Client :

Gamme de moteur : W22 IE2 Three-Phase

Code produit : 11253686

COURBE COUPLE, COURANT X VITESSE

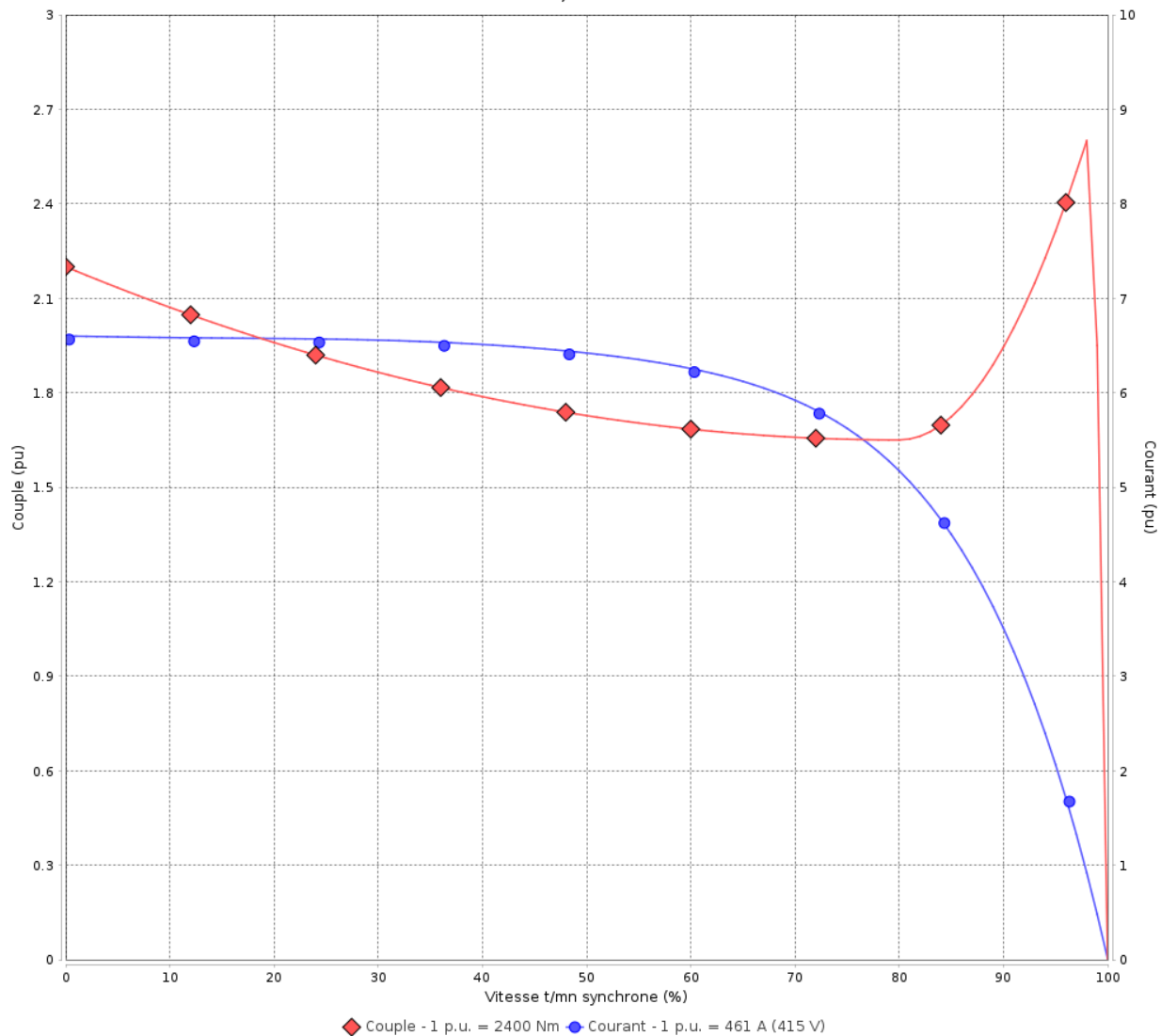

Performance : 415 V 50 Hz 6P

Courant à pleine charge : 461 A  
 Intensité de démarrage : 6.6  
 Couple à pleine charge : 2400 Nm  
 Couple de démarrage : 220 %  
 Couple maximum : 260 %  
 Vitesse à pleine charge : 994 rpm

Moment d'inertie (J) : 13.9 kgm<sup>2</sup>  
 Service : S1  
 Classe d'isolation : F  
 Facteur de service : 1.00  
 Service : S1

Temps de blocage du rotor : 79s (à froid) 44s (à chaud)

Rév.	Résime des modifications	Fait	Verifié	Date
Exécuteur			Page	Révision
Vérificateur				
Date				

# COURBE COUPLE, COURANT X VITESSE

Moteurs Electriques Triphasés - Rotor à cage



Client :

Gamme de moteur : W22 IE2 Three-Phase

Code produit : 11253686

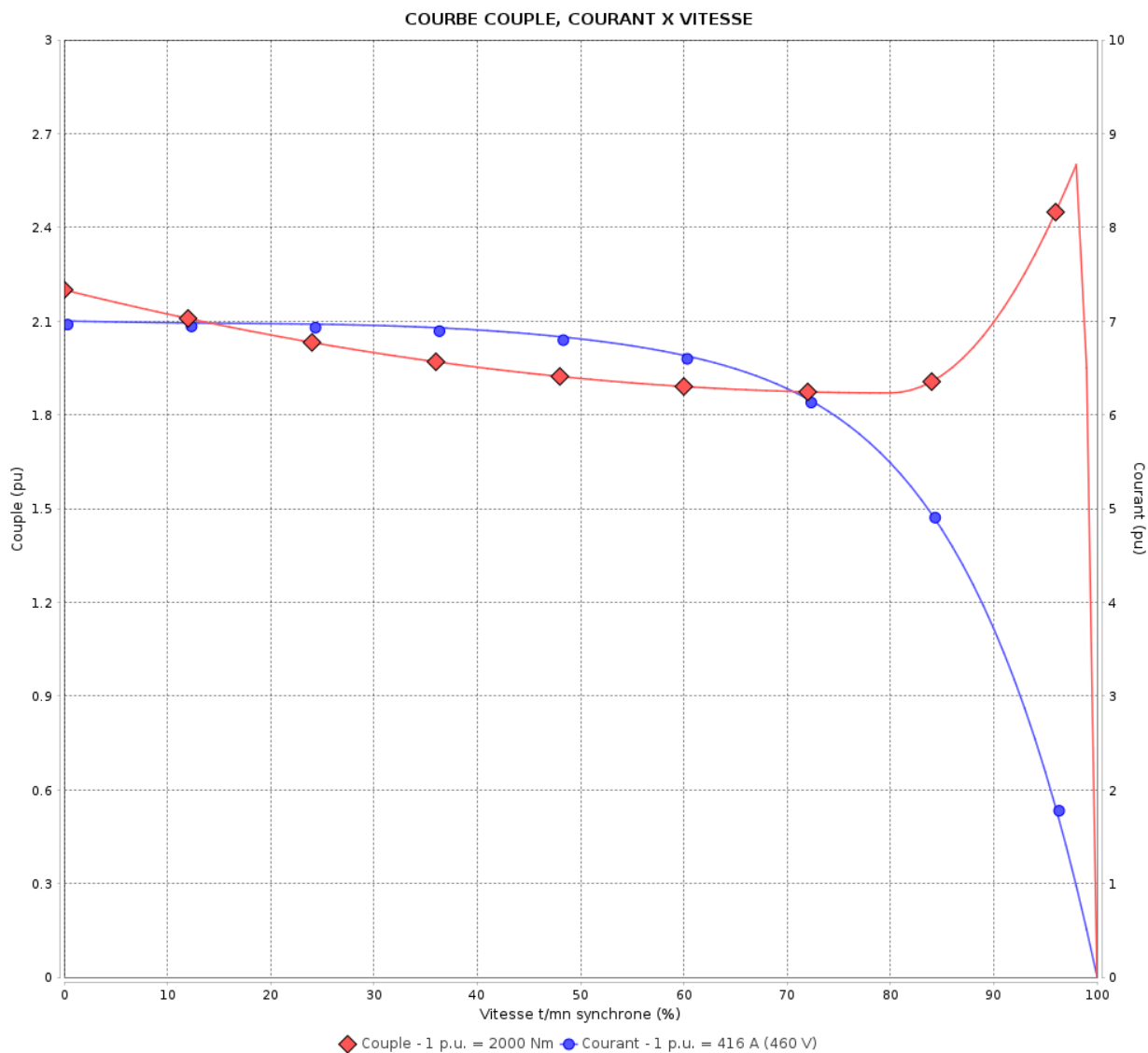

Performance : 460 V 60 Hz 6P

Courant à pleine charge : 416 A  
 Intensité de démarrage : 7.0  
 Couple à pleine charge : 2000 Nm  
 Couple de démarrage : 220 %  
 Couple maximum : 260 %  
 Vitesse à pleine charge : 1194 rpm

Moment d'inertie (J) : 13.9 kgm<sup>2</sup>  
 Service : S1  
 Classe d'isolation : F  
 Facteur de service : 1.00  
 Service : S1

Temps de blocage du rotor : 102s (à froid) 57s (à chaud)

Rév.	Résime des modifications	Fait	Verifié	Date
Exécuteur		Page		Révision
Vérificateur		7 / 19		
Date	03/06/2026			

# Courbe de performance en charge

Moteurs Electriques Triphasés - Rotor à cage



Client :

Gamme de moteur : W22 IE2 Three-Phase

Code produit : 11253686

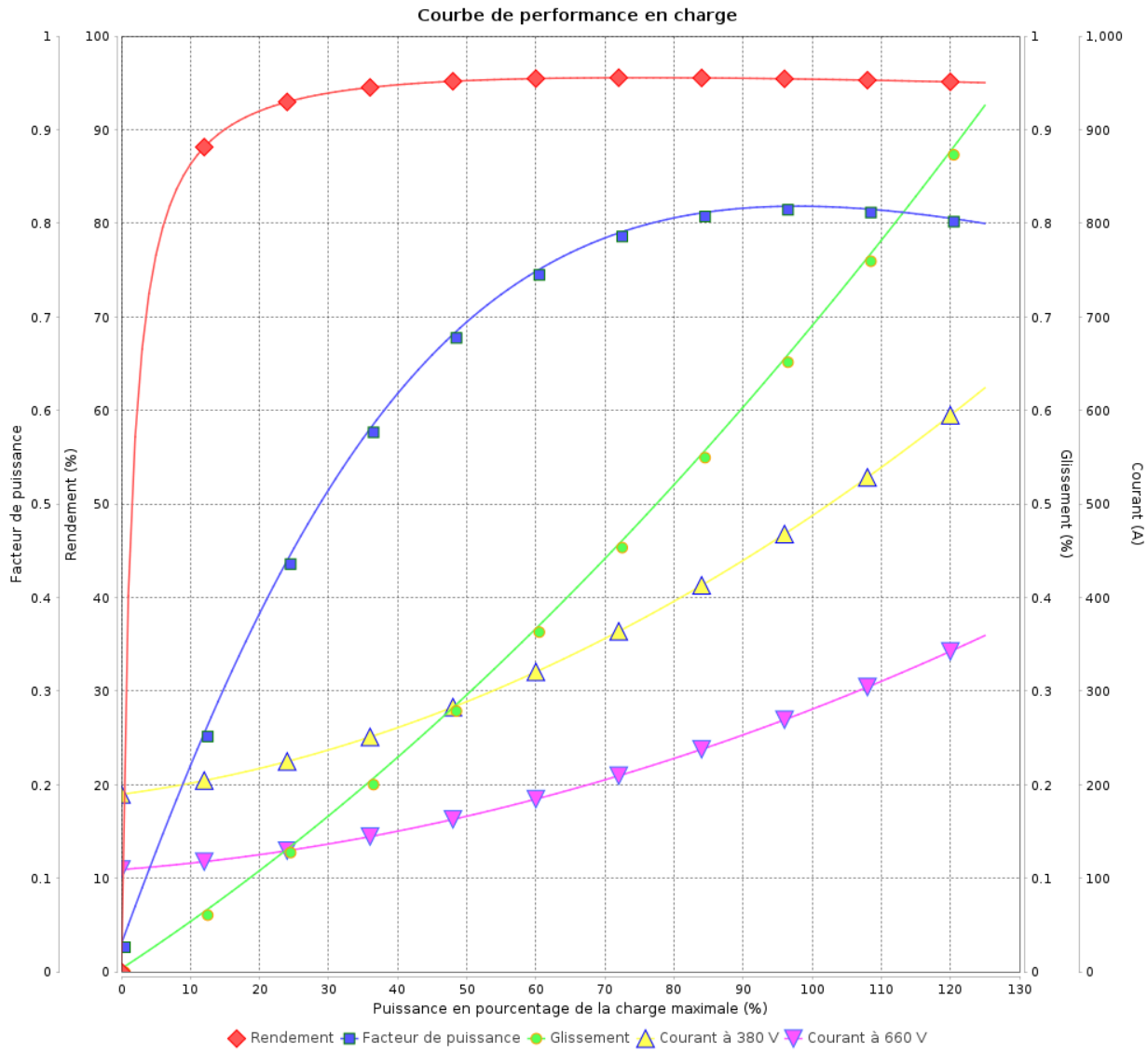

Rév.	Résime des modifications	Fait	Verifié	Date
Exécuteur				
Vérificateur			Page	Révision
Date	03/06/2026		8 / 19	

# Courbe de performance en charge

Moteurs Electriques Triphasés - Rotor à cage



Client :

Gamme de moteur : W22 IE2 Three-Phase

Code produit : 11253686

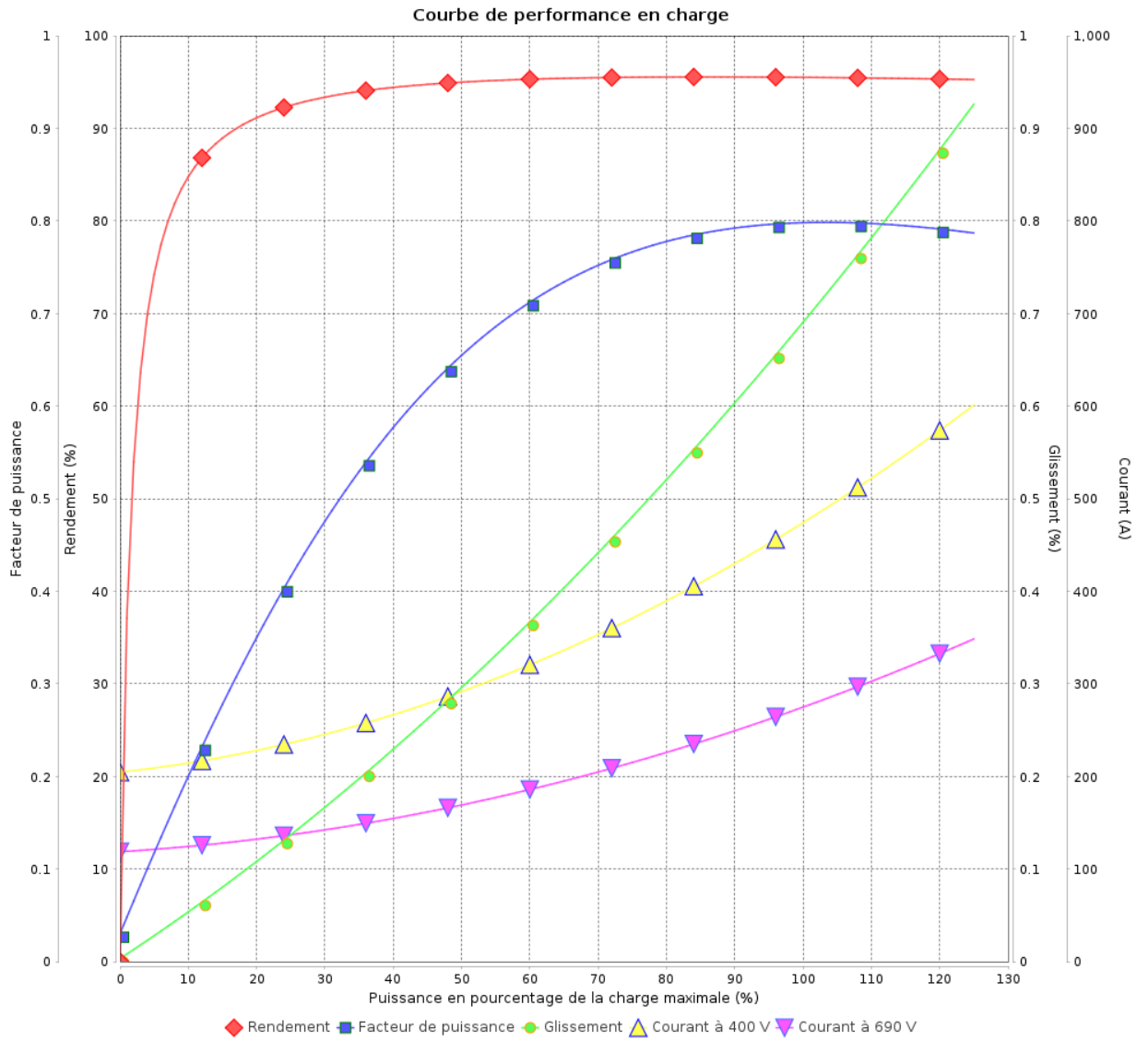

Rév.	Résumé des modifications	Fait	Verifié	Date
Exécuteur			Page 9 / 19	Révision
Vérificateur				
Date				

# Courbe de performance en charge

Moteurs Electriques Triphasés - Rotor à cage



Client :

Gamme de moteur : W22 IE2 Three-Phase

Code produit : 11253686

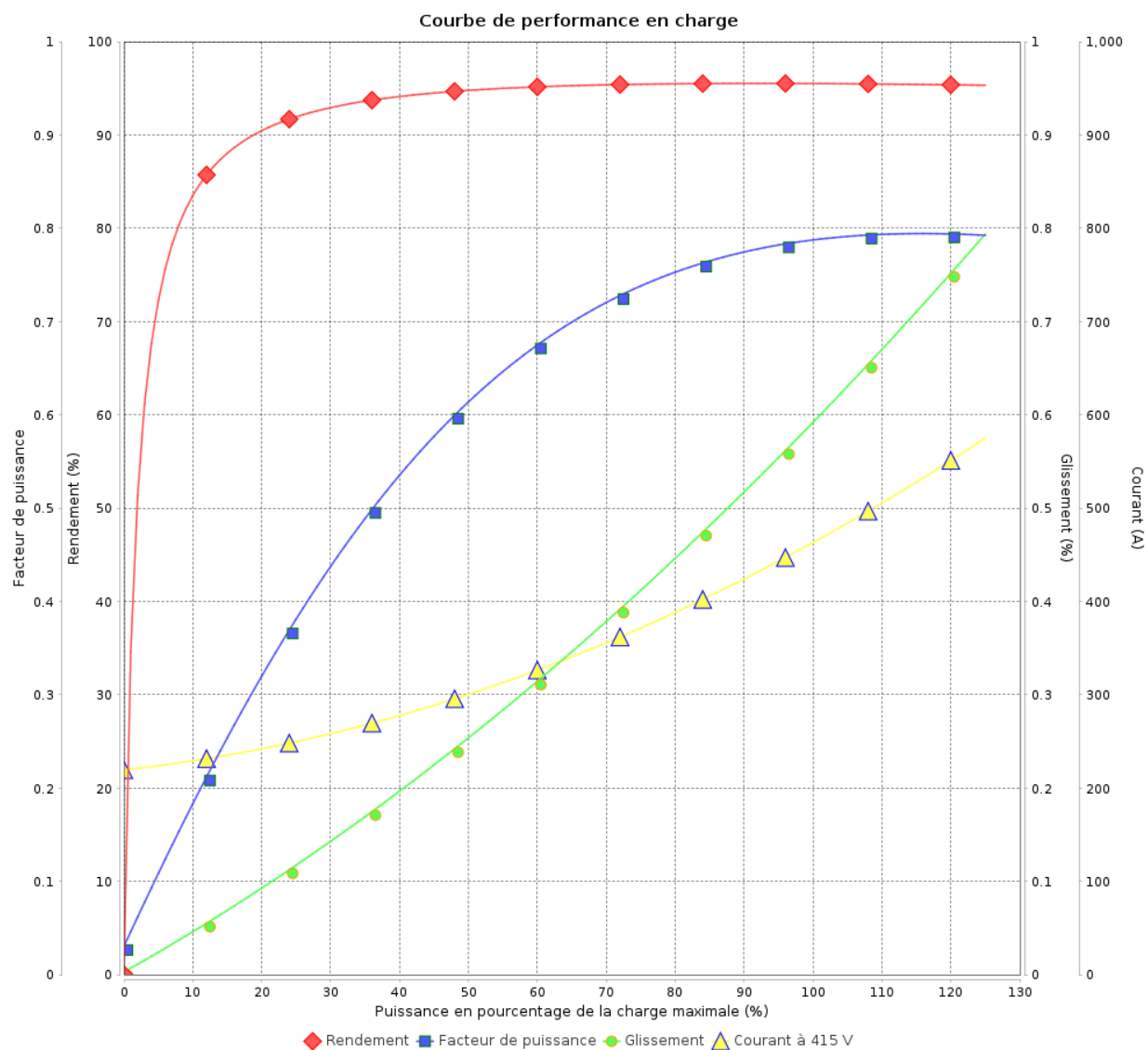

Rév.	Résumé des modifications	Fait	Vérifié	Date
Exécuteur				
Vérificateur			Page	Révision
Date	03/06/2026		10 / 19	

# Courbe de performance en charge

Moteurs Electriques Triphasés - Rotor à cage



Client :

Gamme de moteur : W22 IE2 Three-Phase

Code produit : 11253686

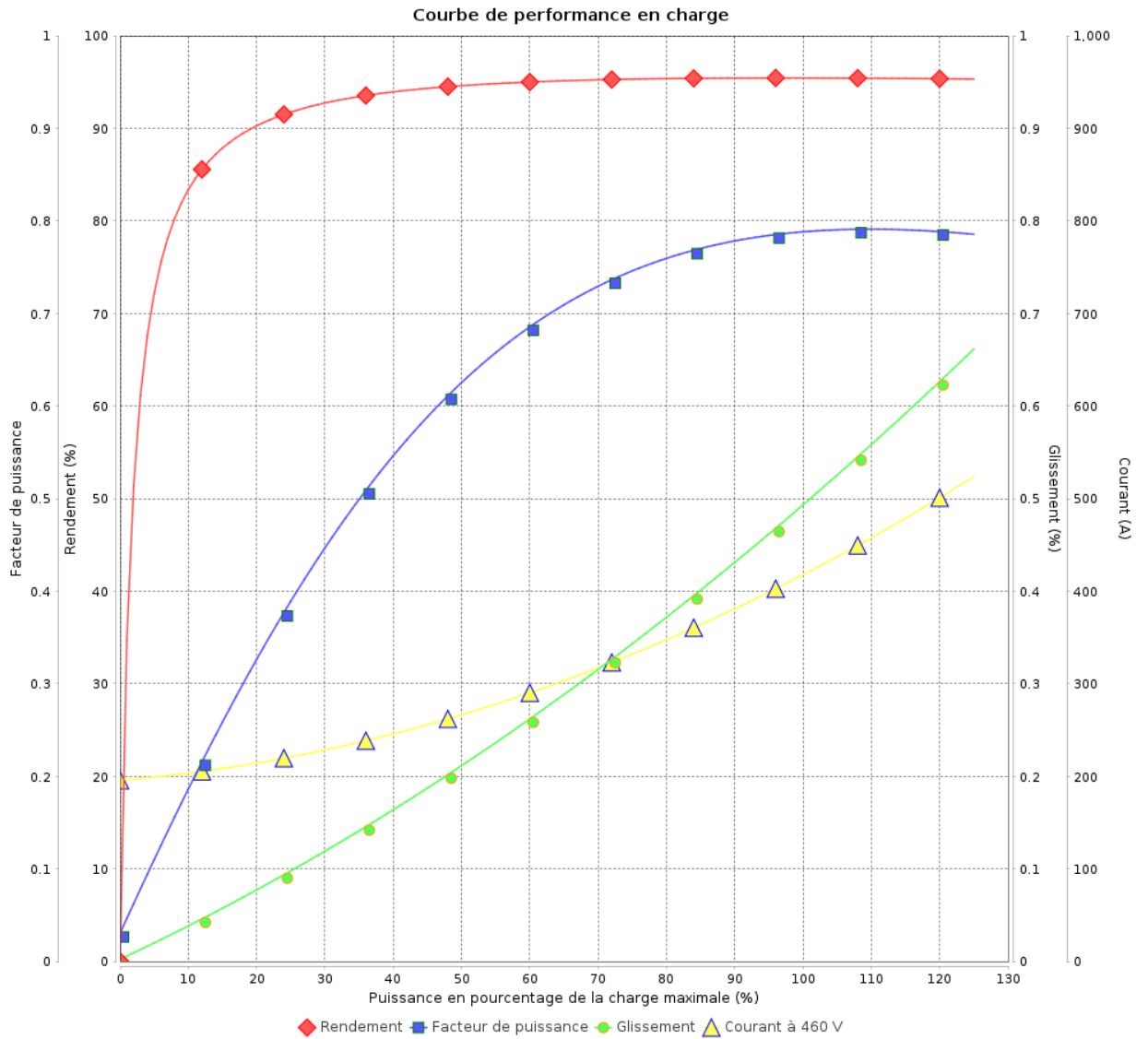

Rév.	Résumé des modifications	Fait	Verifié	Date
Exécuteur			Page 11 / 19	Révision
Vérificateur				
Date				

# COURBE DE LIMITE THERMIQUE

Moteurs Electriques Triphasés - Rotor à cage



Client :

Gamme de moteur : W22 IE2 Three-Phase

Code produit : 11253686

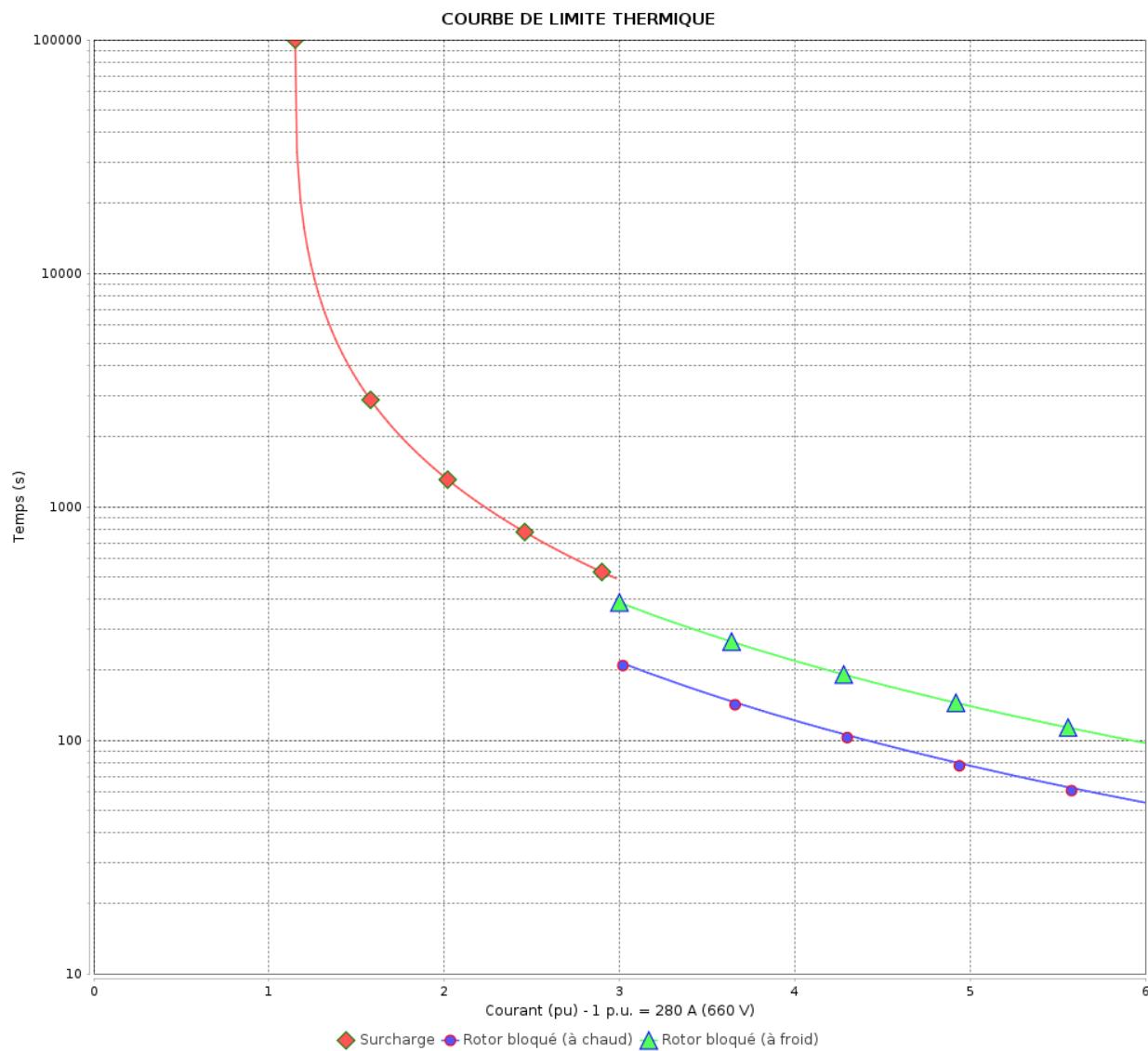

Constante de temps d'échauffement

Constante de temps de refroidissement

Rév.	Résime des modifications	Fait	Verifié	Date
Exécuteur		Page		Révision
Vérificateur		12 / 19		
Date	03/06/2026			

# COURBE DE LIMITE THERMIQUE

Moteurs Electriques Triphasés - Rotor à cage



Client :

Gamme de moteur : W22 IE2 Three-Phase

Code produit : 11253686

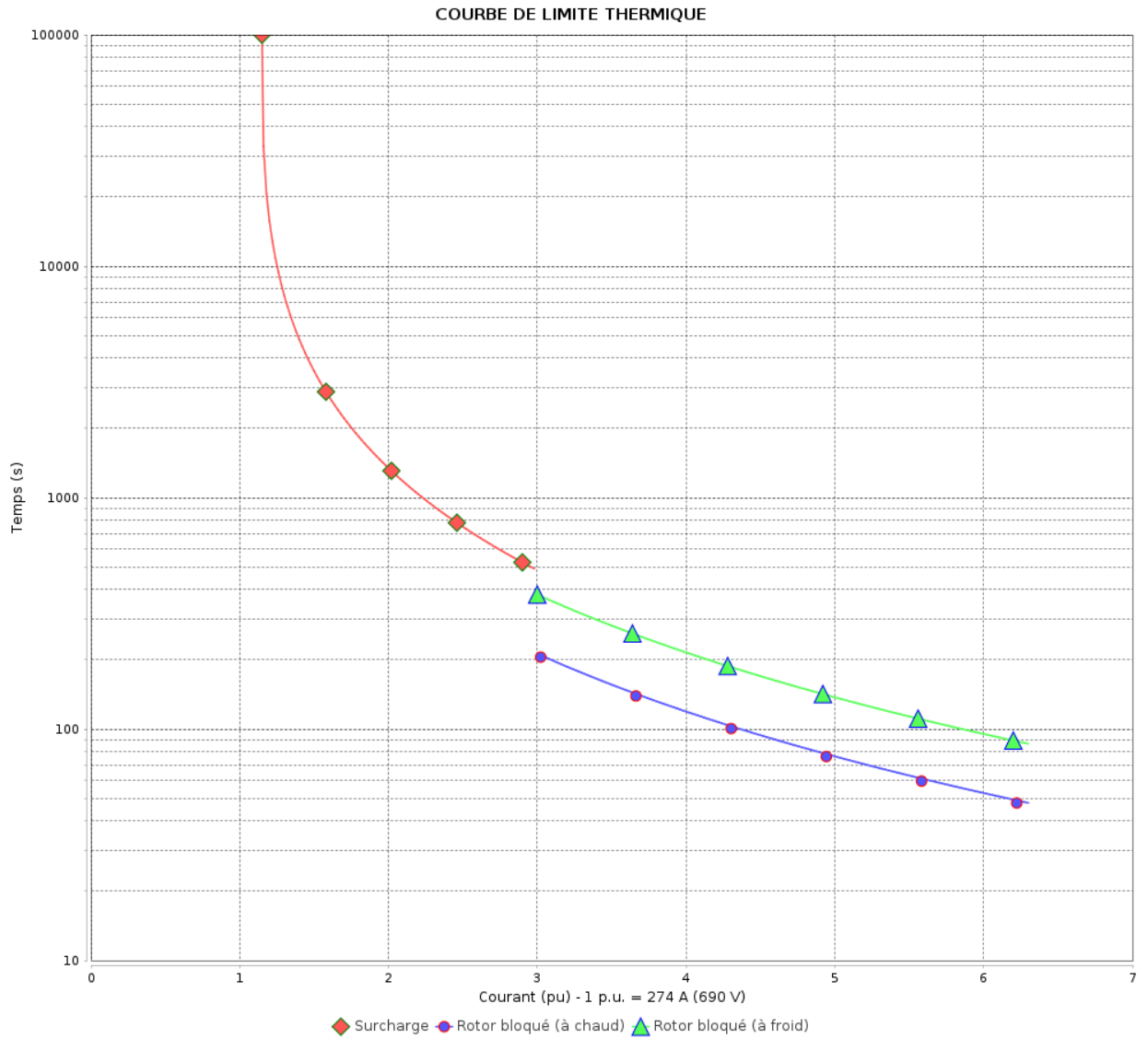

Constante de temps d'échauffement  
 Constante de temps de refroidissement

Rév.	Résumé des modifications	Fait	Verifié	Date
Exécuteur			Page 13 / 19	Révision
Vérificateur				
Date				

# COURBE DE LIMITE THERMIQUE

Moteurs Electriques Triphasés - Rotor à cage



Client :

Gamme de moteur : W22 IE2 Three-Phase

Code produit : 11253686

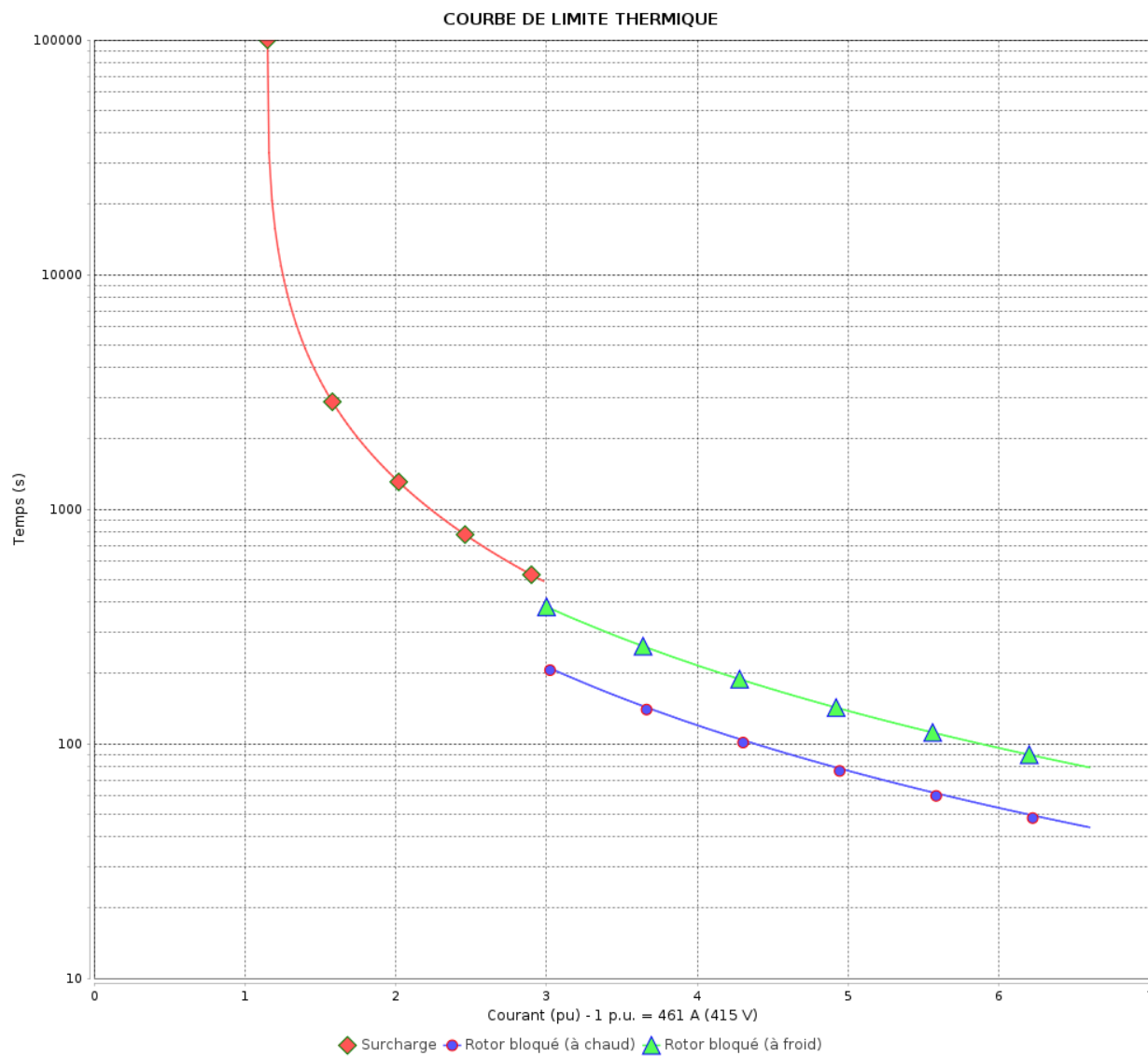

Constante de temps d'échauffement

Constante de temps de refroidissement

Rév.	Résime des modifications	Fait	Verifié	Date
Exécuteur		Page		Révision
Vérificateur		14 / 19		
Date	03/06/2026			

# COURBE DE LIMITE THERMIQUE

Moteurs Electriques Triphasés - Rotor à cage



Client :

Gamme de moteur : W22 IE2 Three-Phase

Code produit : 11253686

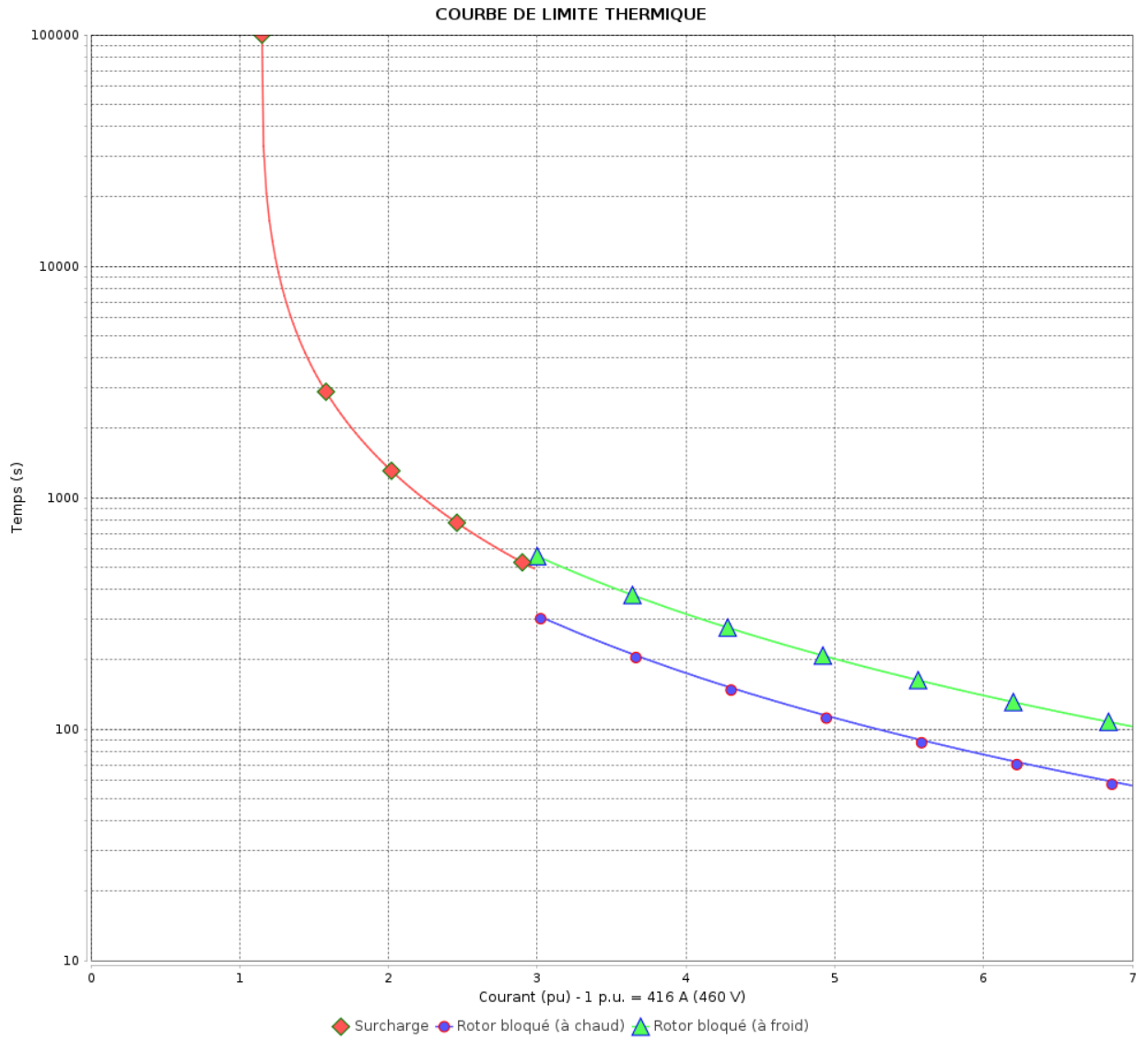

Constante de temps d'échauffement  
 Constante de temps de refroidissement

Rév.	Résumé des modifications	Fait	Verifié	Date
Exécuteur			Page 15 / 19	Révision
Vérificateur				
Date				

# Courbe du convertisseur

Moteurs Electriques Triphasés - Rotor à cage



Client :

Gamme de moteur : W22 IE2 Three-Phase

Code produit : 11253686

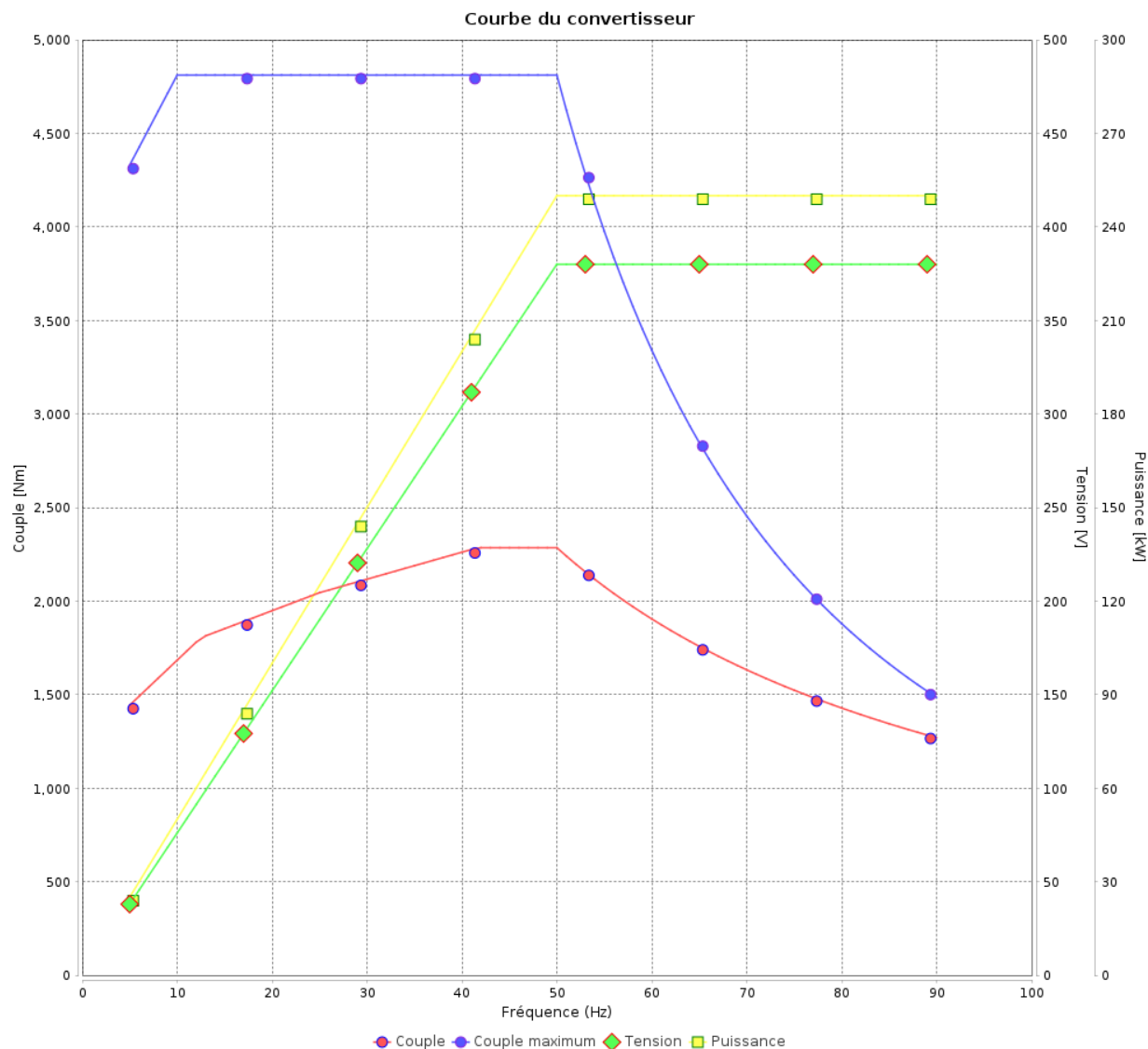

Rév.	Résumé des modifications	Fait	Verifié	Date
Exécuteur				
Vérificateur			Page	Révision
Date	03/06/2026		16 / 19	

# Courbe du convertisseur

## Moteurs Electriques Triphasés - Rotor à cage



Client :

Gamme de moteur : W22 IE2 Three-Phase

Code produit : 11253686

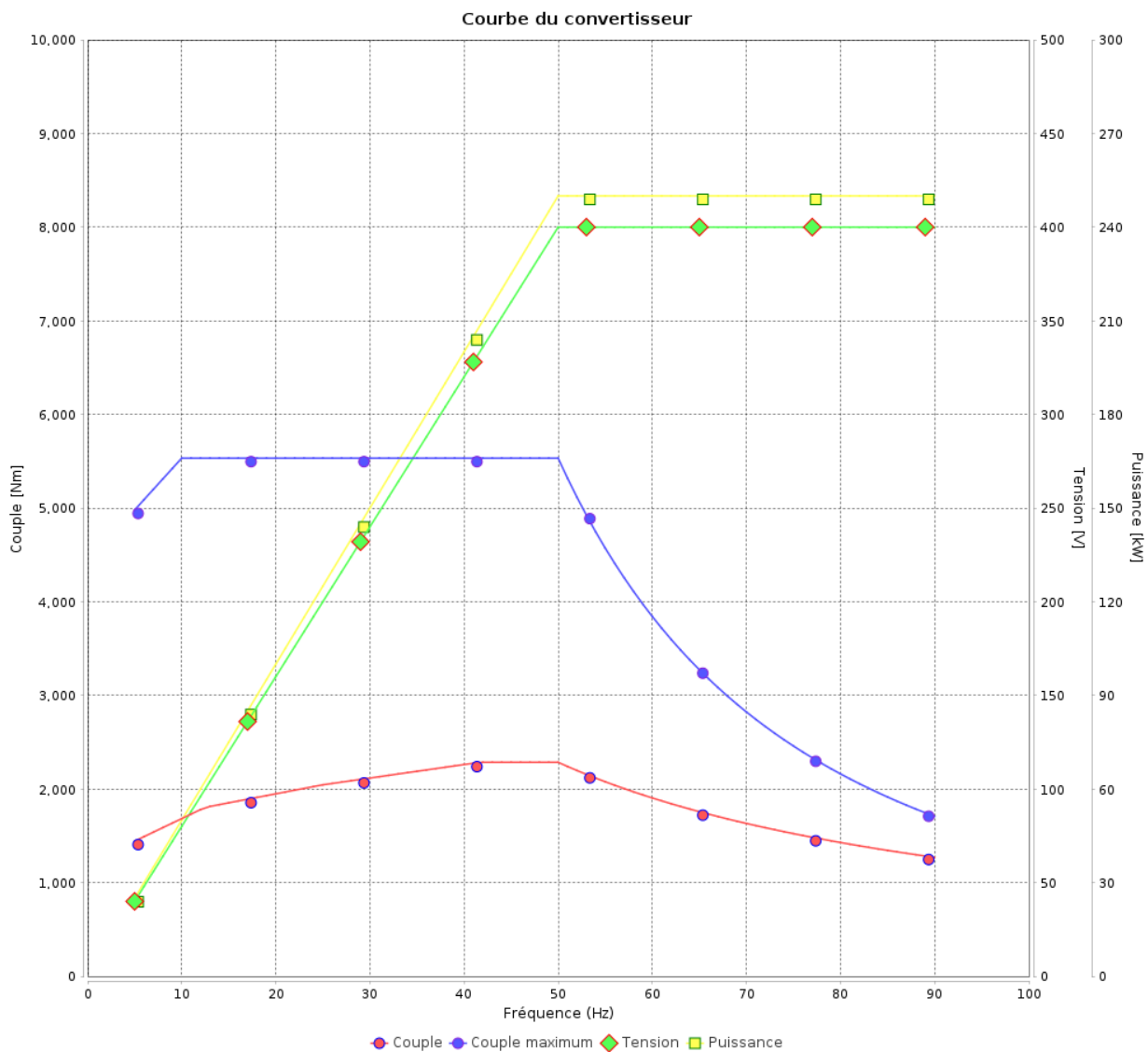

Rév.	Résumé des modifications	Fait	Verifié	Date
Exécuteur			Page 17 / 19	Révision
Vérificateur				
Date				

# Courbe du convertisseur

Moteurs Electriques Triphasés - Rotor à cage



Client :

Gamme de moteur : W22 IE2 Three-Phase

Code produit : 11253686

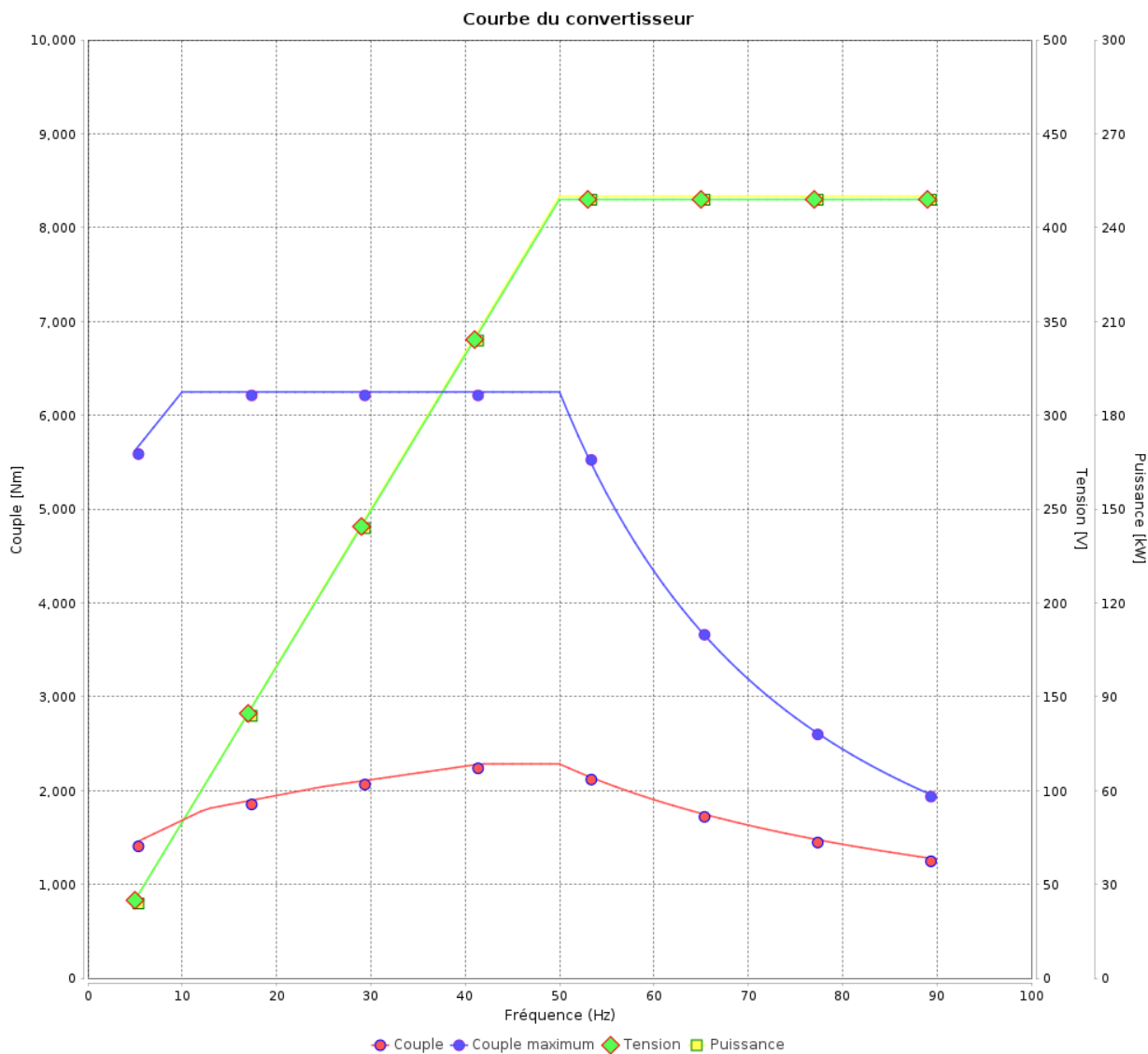

Rév.	Résime des modifications	Fait	Verifié	Date
Exécuteur				
Vérificateur			Page	Révision
Date	03/06/2026		18 / 19	

# Courbe du convertisseur

## Moteurs Electriques Triphasés - Rotor à cage



Client :

Gamme de moteur : W22 IE2 Three-Phase

Code produit : 11253686

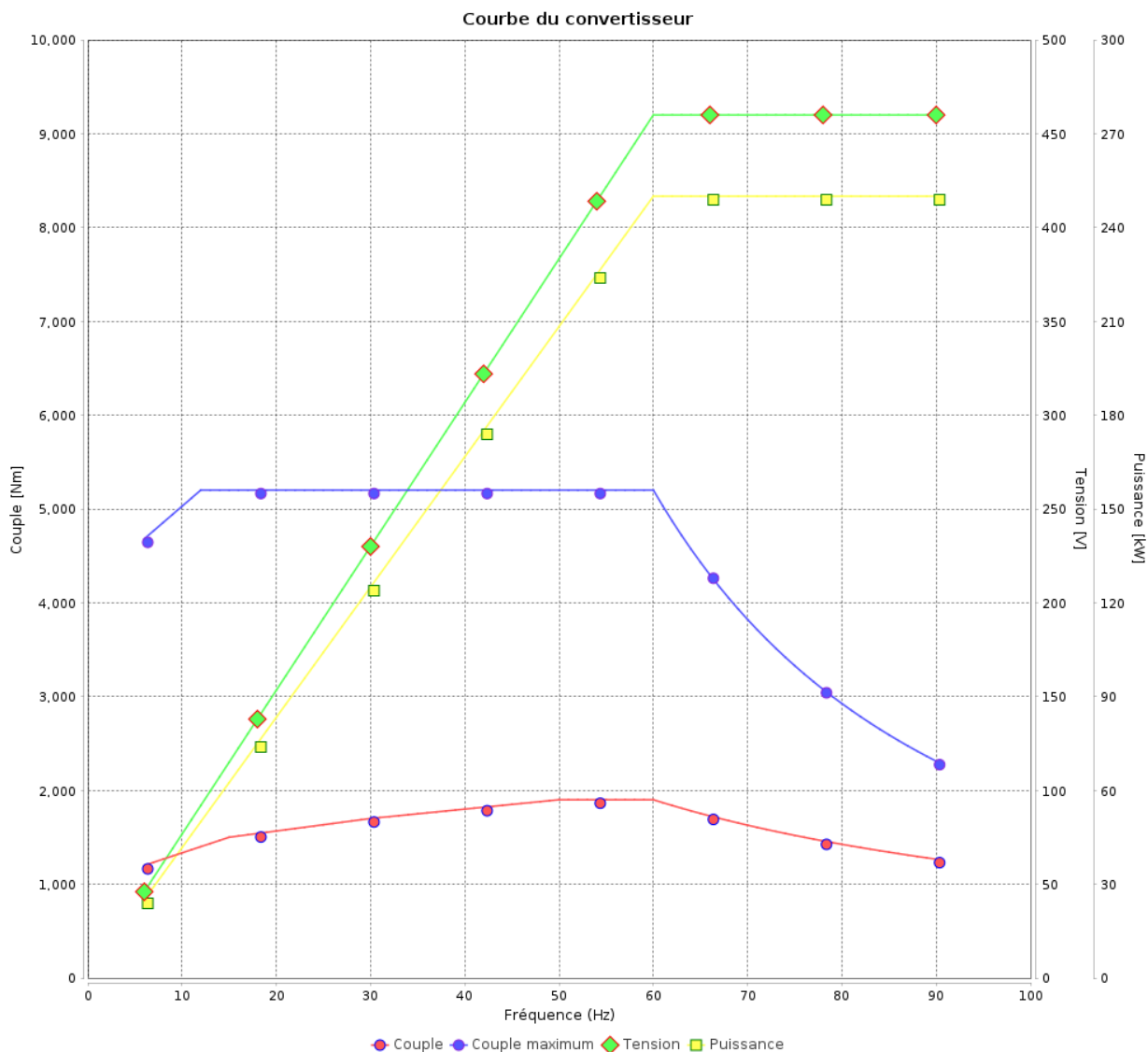

Rév.	Résumé des modifications	Fait	Verifié	Date
Exécuteur				
Vérificateur			Page	Révision
Date	03/06/2026		19 / 19	

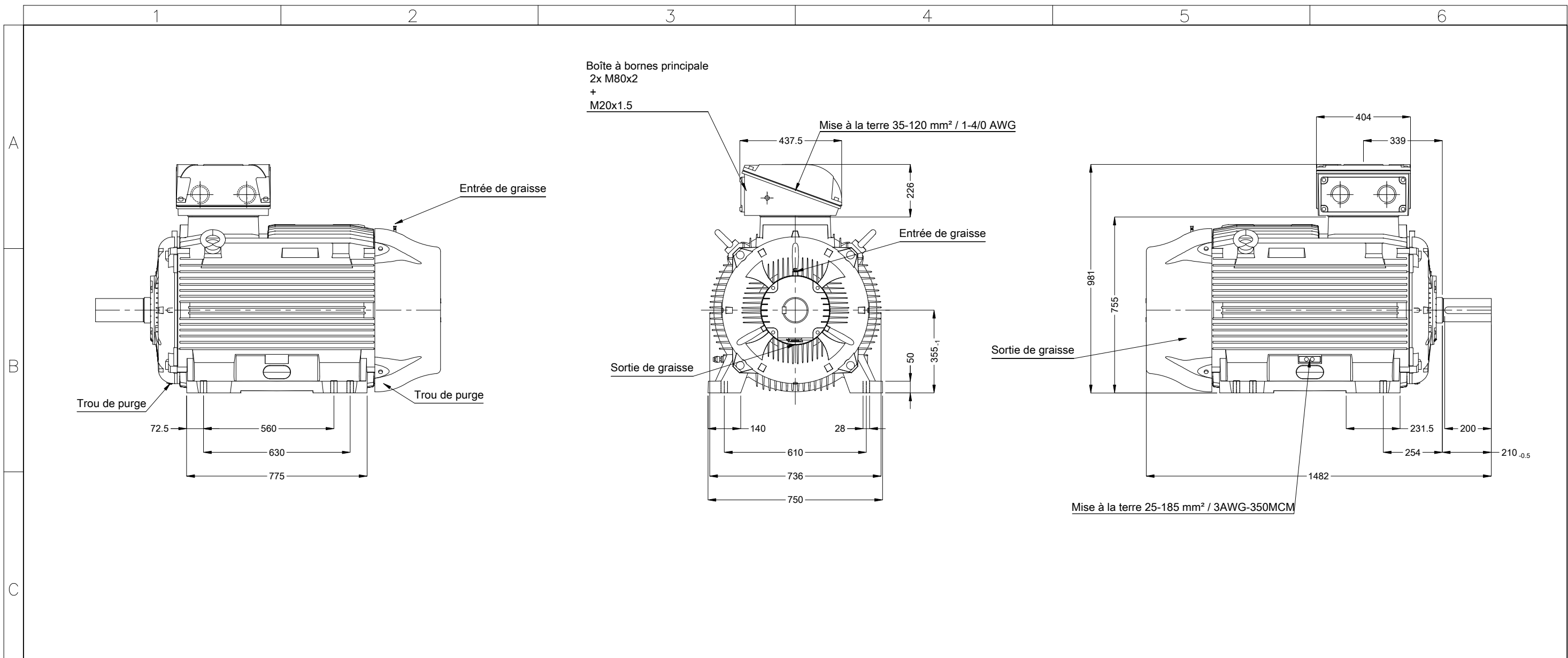

01635 06 Pôles 50 Hz		A	
Échelle 1 : 17			
		HYBRISUSER	
N° MODIFICATION	LOC	RESUME DES MODIFICATIONS	EXÉCUTÉ
EXÉC.	HYBRISUSER	MOTEUR TRIP. W22 IE2	VÉRIFIÉ
VÉRIF.		CARCASSE 355M/L IP55 TEFC	LIBÉRE
LIBÉRE			DATE
DATE LB.			VER

Sans vis de nivellement vertical  
 Flasque AR avec palier isolé  
 Couleur RAL 5009  
 Peinture epoxy WEG 203A  
 Forme B3T

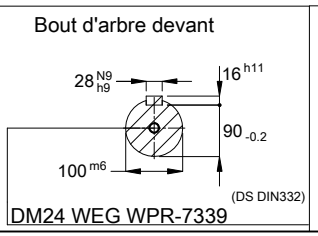

PREVIEW  
 WDD 00  
 PAGE 1 / 1

Dimensions en mm A3