

FICHE TECHNIQUE

Moteurs Electriques Triphasés - Rotor à cage



Client :					
Gamme de moteur	: W22 IE1 Three-Phase	Code produit :	11320873		
Carcasse	: 200L	Type de refroidissement	: IC411 - TEFC		
Classe d'isolation	: F	Forme	: B5T		
Service	: S1	Sens de rotation ¹	: Les deux sens de rotation		
Température ambiante	: -20°C à +40°C	Méthode de démarrage	: Démarrage direct		
Altitude	: 1000 m	Poids approximatif ³	: 231 kg		
Degré de protection	: IP55	Moment d'inertie (J)	: 0.3692 kgm ²		
Type	: N				
Puissance nominale [kW]	22	22	22	22	
Pôles	6	6	6	6	
Fréquence [Hz]	50	50	50	60	
Tension à pleine charge [V]	380/660	400/690	415	460	
Courant à pleine charge [A]	45.1/26.0	44.5/25.8	44.6	38.9	
Courant de démarrage [A]	239/138	249/144	263	265	
Intensité de démarrage [A]	5.3	5.6	5.9	6.8	
Courant à vide [A]	17.8/10.2	21.0/12.2	24.5	19.0	
Vitesse à pleine charge [RPM]	970	975	980	1182	
Glissement [%]	3.00	2.50	2.00	1.50	
Couple à pleine charge [Nm]	217	216	214	178	
Couple de démarrage [%]	180	200	220	250	
Couple maximum [%]	200	229	260	200	
Facteur de service	1.00	1.00	1.00	1.00	
Echauffement	105 K	105 K	105 K	105 K	
Temps de blocage du rotor	21s (à froid) 12s (à chaud)	21s (à froid) 12s (à chaud)	19s (à froid) 11s (à chaud)	23s (à froid) 13s (à chaud)	
Bruit ²	60.0 dB(A)	60.0 dB(A)	60.0 dB(A)	62.0 dB(A)	
Rendement (%)	25%				
	50%	90.3	89.5	88.6	89.3
	75%	90.2	90.0	89.6	90.6
	100%	89.2	89.2	89.2	91.0
Cos Φ	25%				
	50%	0.68	0.62	0.56	0.61
	75%	0.78	0.74	0.70	0.73
	100%	0.83	0.80	0.77	0.78
Losses at normative operating points (speed;torque), in percentage of rated output power					
Losses (%)	P1 (0,9;1,0)	9.6	9.7	9.7	9.6
	P2 (0,5;1,0)	7.0	7.1	7.0	7.0
	P3 (0,25;1,0)	5.9	6.0	6.0	5.9
	P4 (0,9;0,5)	6.0	6.1	6.1	6.0
	P5 (0,5;0,5)	3.8	3.8	3.8	3.7
	P6 (0,5;0,25)	3.0	3.1	3.1	3.0
	P7 (0,25;0,25)	1.9	2.0	2.0	1.9
Type de palier	Avant : 6312 ZZ C3	Derrière : 6212 ZZ C3	Efforts sur l'embase		
Modèle - blindage	: 00016	: 00005	Traction maximum	: 3340 N	
Intervalle de graissage	: -	: -	Compression maximum	: 5607 N	
Quantité de lubrifiant	: -	: -			
Type de lubrifiant	: 00088				
Cette révision annule et remplace la précédente (1) Vu le bout d'arbre côté attaque. (2) Mesuré à 1m et avec tolérance de +3dB(A). (3) Poids approximatif, peut être objet de modification après le processus de fabrication. (4) At 100% of full load.			Les valeurs sont des moyennes basées sur des tests et d'alimentation sinusoïdale, sous réserve des tolérances de normes IEC 60034-1.		
Rév.	Résumé des modifications		Fait	Verifié	Date
Exécuteur				Page	Révision
Vérificateur				1 / 19	
Date	02/06/2026				

FICHE TECHNIQUE

Moteurs Electriques Triphasés - Rotor à cage



Client :

Remarque

Rév.	Résime des modifications	Fait	Verifié	Date
Exécuteur				
Vérificateur			Page	Révision
Date	02/06/2026		2 / 19	

FICHE TECHNIQUE

Moteurs Electriques Triphasés - Rotor à cage



Client :

Protection Thermique

ID	Application	Type	Quantité	Température de détection
1	Bobinage	PTC - 2 FD_MT_FIOS	1 x Phase	155 °C

Rév.	Résime des modifications	Fait	Verifié	Date
Exécuteur				
Vérificateur				
Date	02/06/2026		Page 3 / 19	Révision

COURBE COUPLE, COURANT X VITESSE

Moteurs Electriques Triphasés - Rotor à cage



Client :

Gamme de moteur : W22 IE1 Three-Phase

Code produit : 11320873

COURBE COUPLE, COURANT X VITESSE

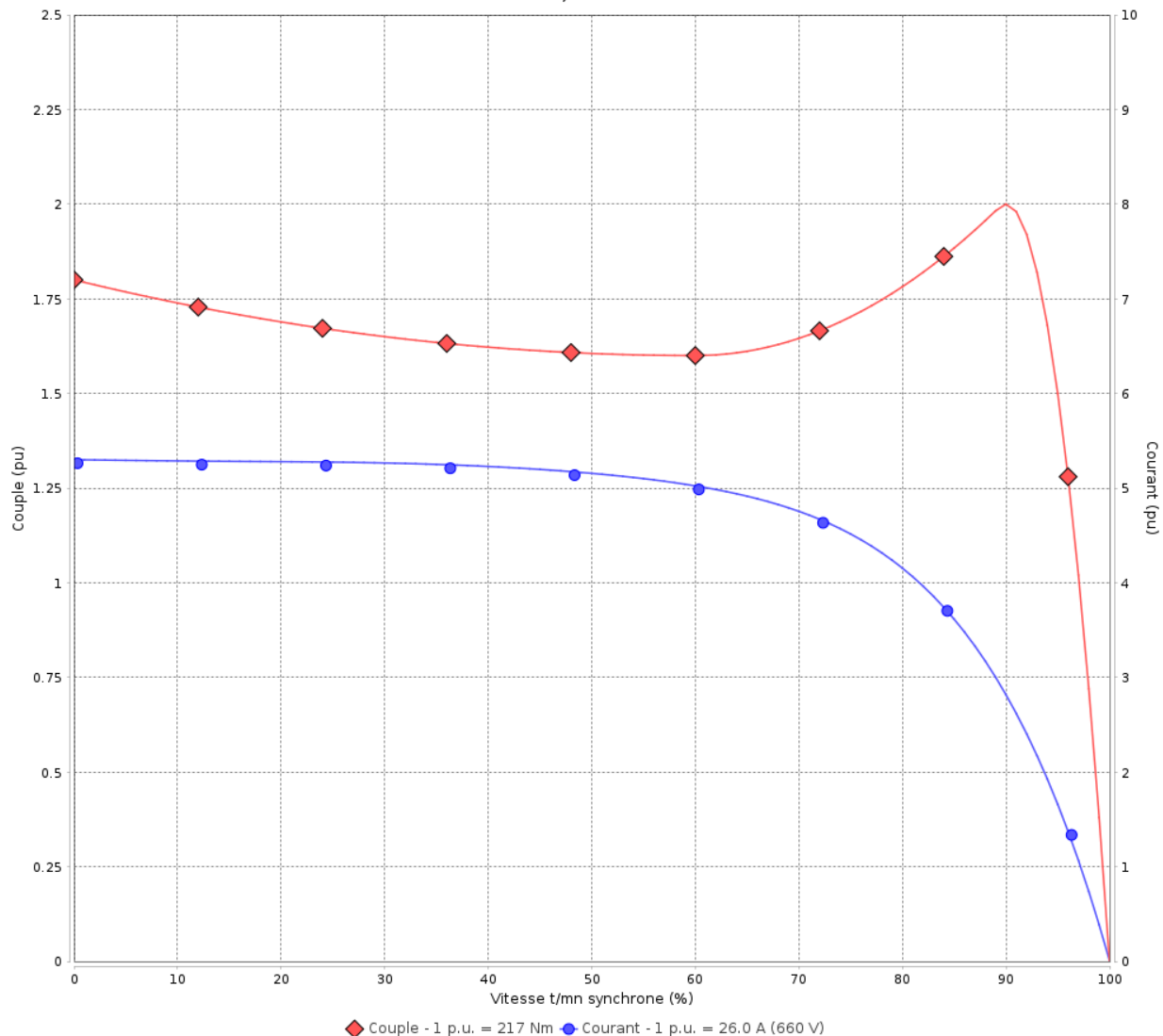

Performance : 380/660 V 50 Hz 6P

Courant à pleine charge : 45.1/26.0 A
 Intensité de démarrage : 5.3
 Couple à pleine charge : 217 Nm
 Couple de démarrage : 180 %
 Couple maximum : 200 %
 Vitesse à pleine charge : 970 rpm

Moment d'inertie (J) : 0.3692 kgm²
 Service : S1
 Classe d'isolation : F
 Facteur de service : 1.00
 Service : S1

Temps de blocage du rotor : 21s (à froid) 12s (à chaud)

Rév.	Résime des modifications	Fait	Verifié	Date
Exécuteur		Page		Révision
Vérificateur		4 / 19		
Date	02/06/2026			

COURBE COUPLE, COURANT X VITESSE

Moteurs Electriques Triphasés - Rotor à cage



Client :

Gamme de moteur : W22 IE1 Three-Phase

Code produit : 11320873

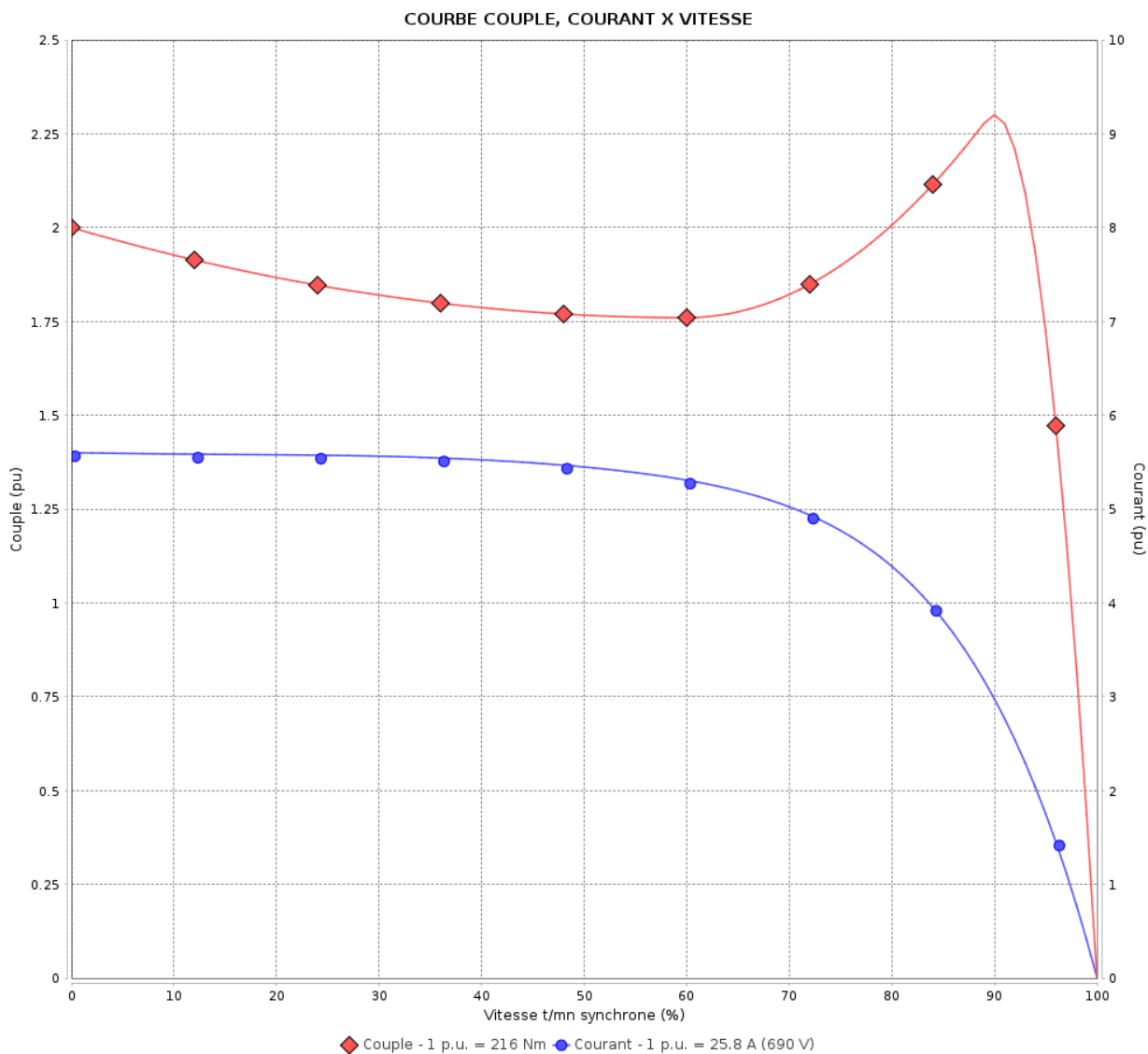

Performance : 400/690 V 50 Hz 6P

Courant à pleine charge : 44.5/25.8 A
 Intensité de démarrage : 5.6
 Couple à pleine charge : 216 Nm
 Couple de démarrage : 200 %
 Couple maximum : 229 %
 Vitesse à pleine charge : 975 rpm

Moment d'inertie (J) : 0.3692 kgm²
 Service : S1
 Classe d'isolation : F
 Facteur de service : 1.00
 Service : S1

Temps de blocage du rotor : 21s (à froid) 12s (à chaud)

Rév.	Résime des modifications	Fait	Verifié	Date
Exécuteur			Page	Révision
Vérificateur				
Date				
			5 / 19	

COURBE COUPLE, COURANT X VITESSE

Moteurs Electriques Triphasés - Rotor à cage



Client :

Gamme de moteur : W22 IE1 Three-Phase

Code produit : 11320873

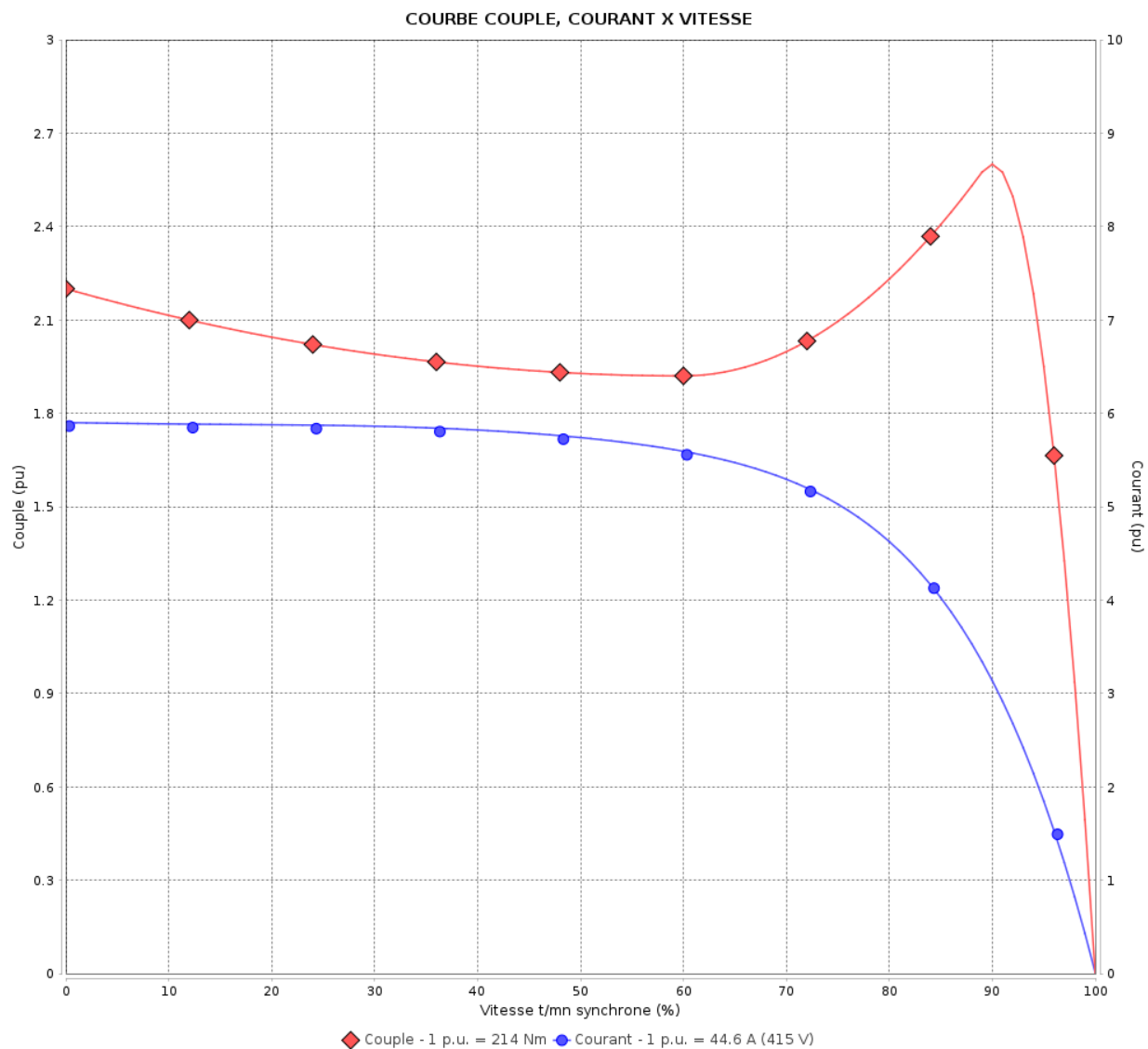

Performance : 415 V 50 Hz 6P

Courant à pleine charge	: 44.6 A	Moment d'inertie (J)	: 0.3692 kgm ²
Intensité de démarrage	: 5.9	Service	: S1
Couple à pleine charge	: 214 Nm	Classe d'isolation	: F
Couple de démarrage	: 220 %	Facteur de service	: 1.00
Couple maximum	: 260 %	Service	: S1
Vitesse à pleine charge	: 980 rpm		

Temps de blocage du rotor : 19s (à froid) 11s (à chaud)

Rév.	Résime des modifications	Fait	Verifié	Date
Exécuteur		Page		Révision
Vérificateur		6 / 19		
Date	02/06/2026			

COURBE COUPLE, COURANT X VITESSE

Moteurs Electriques Triphasés - Rotor à cage



Client :

Gamme de moteur : W22 IE1 Three-Phase

Code produit : 11320873

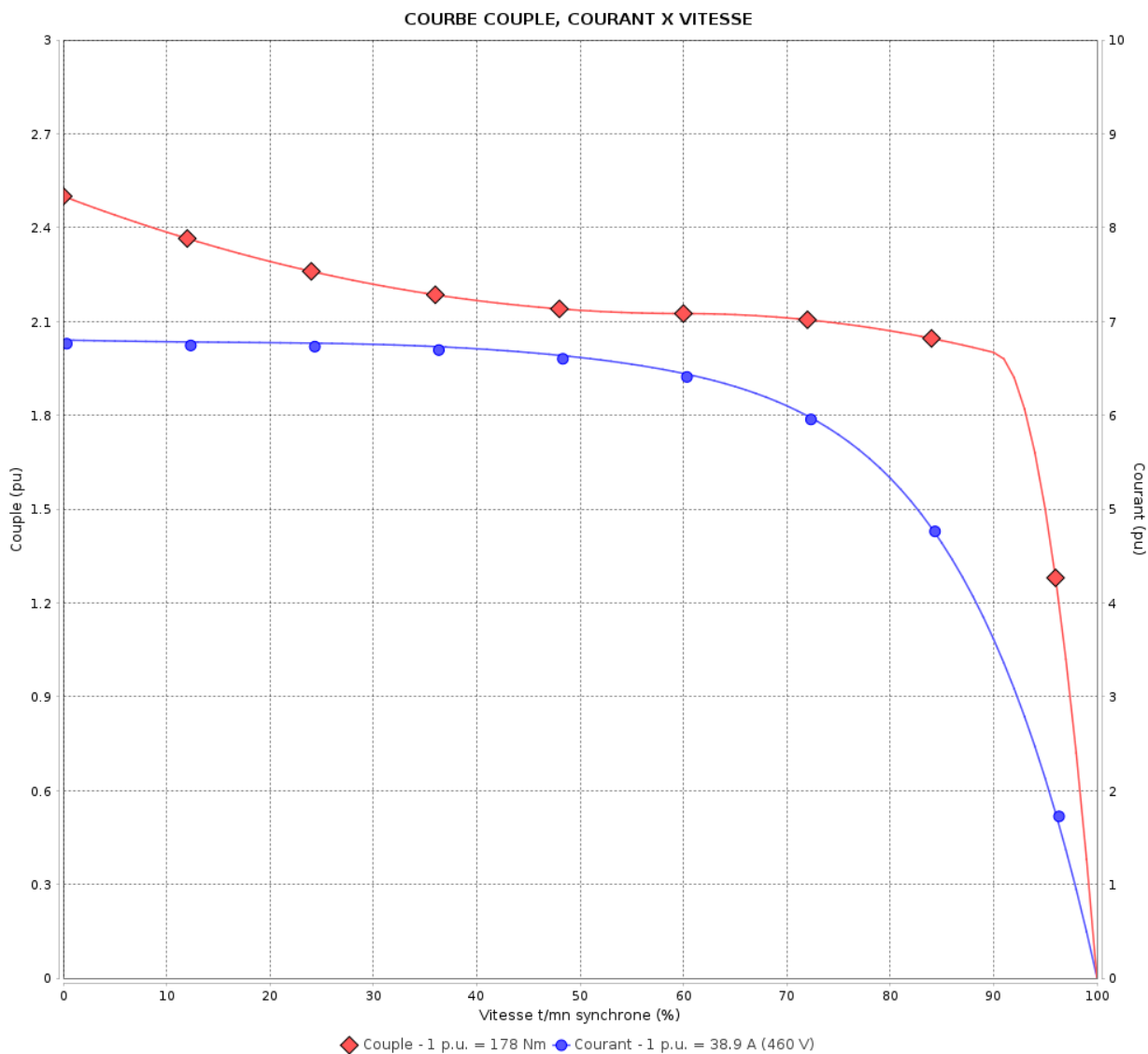

Performance : 460 V 60 Hz 6P

Courant à pleine charge : 38.9 A
 Intensité de démarrage : 6.8
 Couple à pleine charge : 178 Nm
 Couple de démarrage : 250 %
 Couple maximum : 200 %
 Vitesse à pleine charge : 1182 rpm

Moment d'inertie (J) : 0.3692 kgm²
 Service : S1
 Classe d'isolation : F
 Facteur de service : 1.00
 Service : S1

Temps de blocage du rotor : 23s (à froid) 13s (à chaud)

Rév.	Résumé des modifications	Fait	Verifié	Date
Exécuteur			Page	Révision
Vérificateur				
Date				
			7 / 19	

Courbe de performance en charge

Moteurs Electriques Triphasés - Rotor à cage



Client :

Gamme de moteur : W22 IE1 Three-Phase

Code produit : 11320873

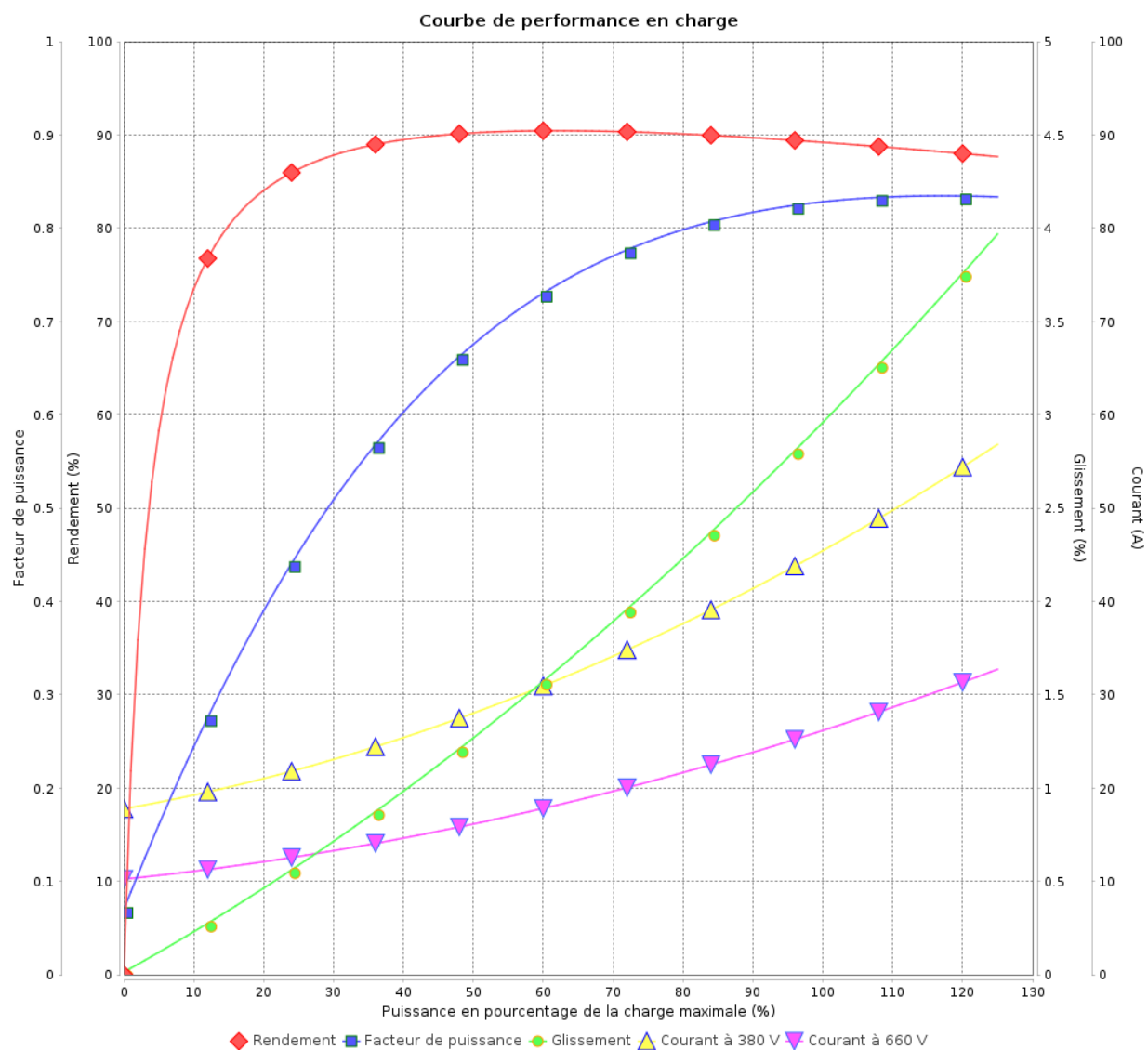

Rév.	Résime des modifications	Fait	Verifié	Date
Exécuteur				
Vérificateur			Page	Révision
Date	02/06/2026		8 / 19	

Courbe de performance en charge

Moteurs Electriques Triphasés - Rotor à cage



Client :

Gamme de moteur : W22 IE1 Three-Phase

Code produit : 11320873

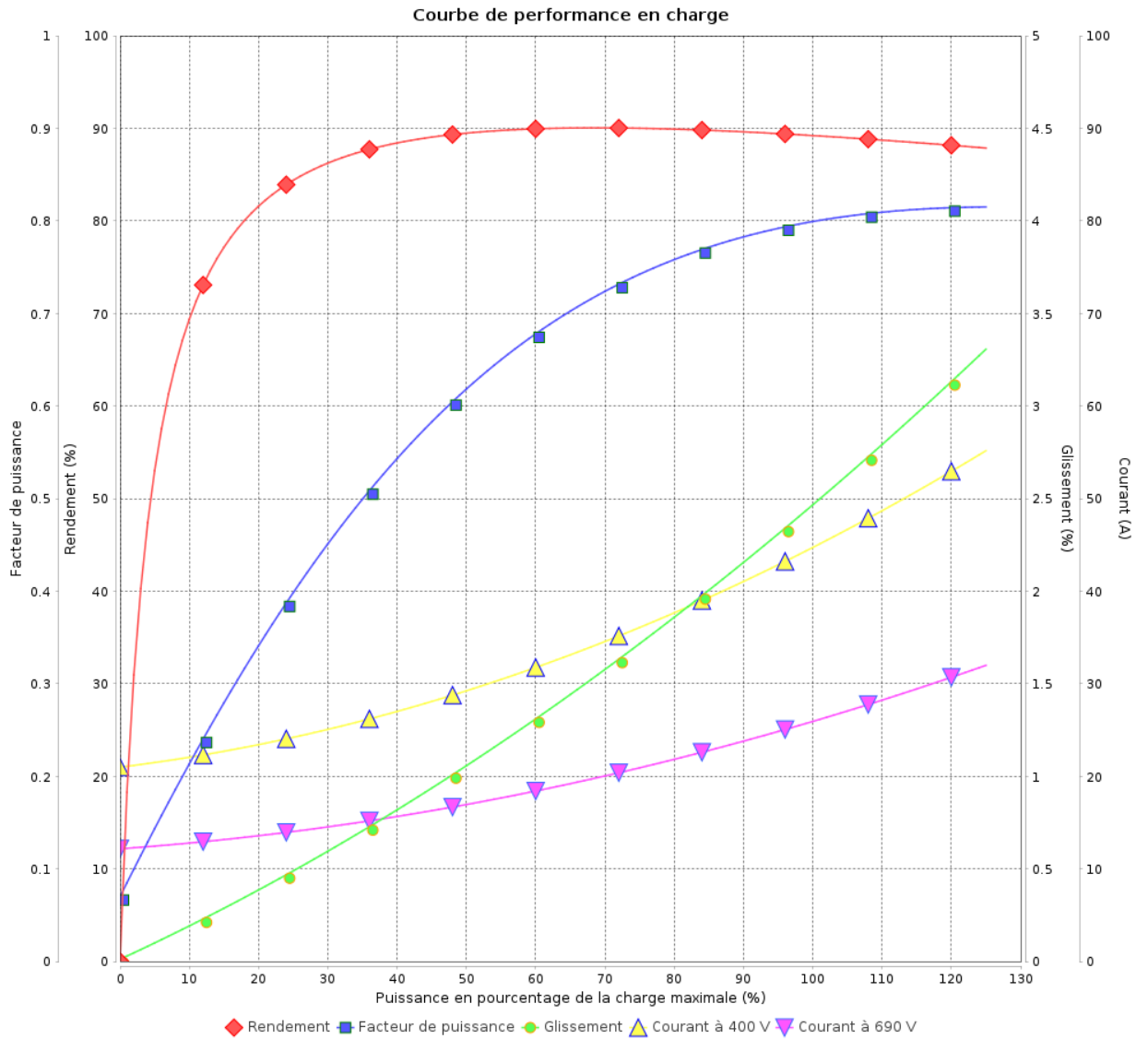

Rév.	Résumé des modifications	Fait	Verifié	Date
Exécuteur			Page 9 / 19	Révision
Vérificateur				
Date				

Courbe de performance en charge

Moteurs Electriques Triphasés - Rotor à cage



Client :

Gamme de moteur : W22 IE1 Three-Phase

Code produit : 11320873

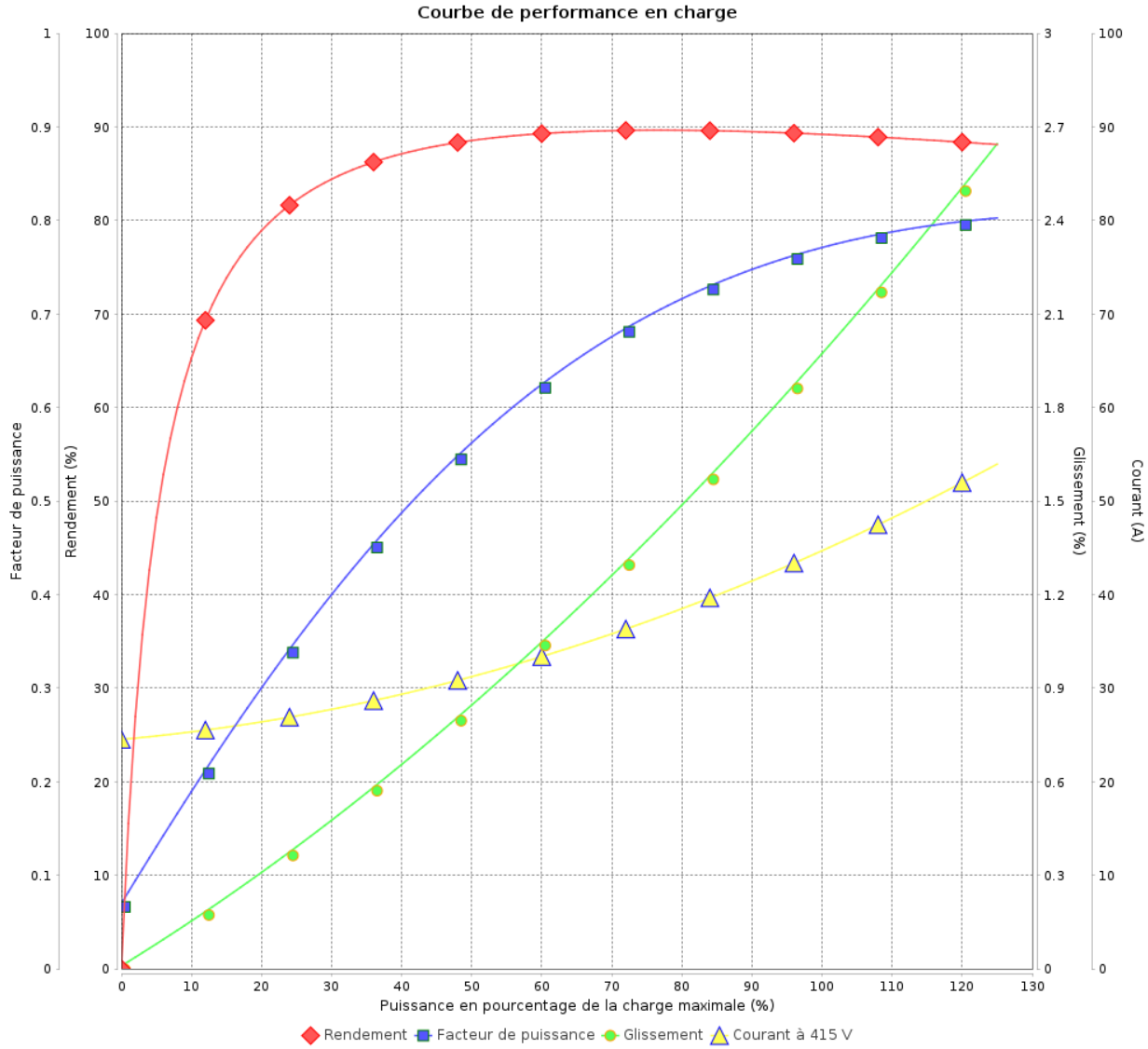

Rév.	Résime des modifications	Fait	Verifié	Date
Exécuteur				
Vérificateur			Page	Révision
Date	02/06/2026		10 / 19	

Courbe de performance en charge

Moteurs Electriques Triphasés - Rotor à cage



Client :

Gamme de moteur : W22 IE1 Three-Phase

Code produit : 11320873

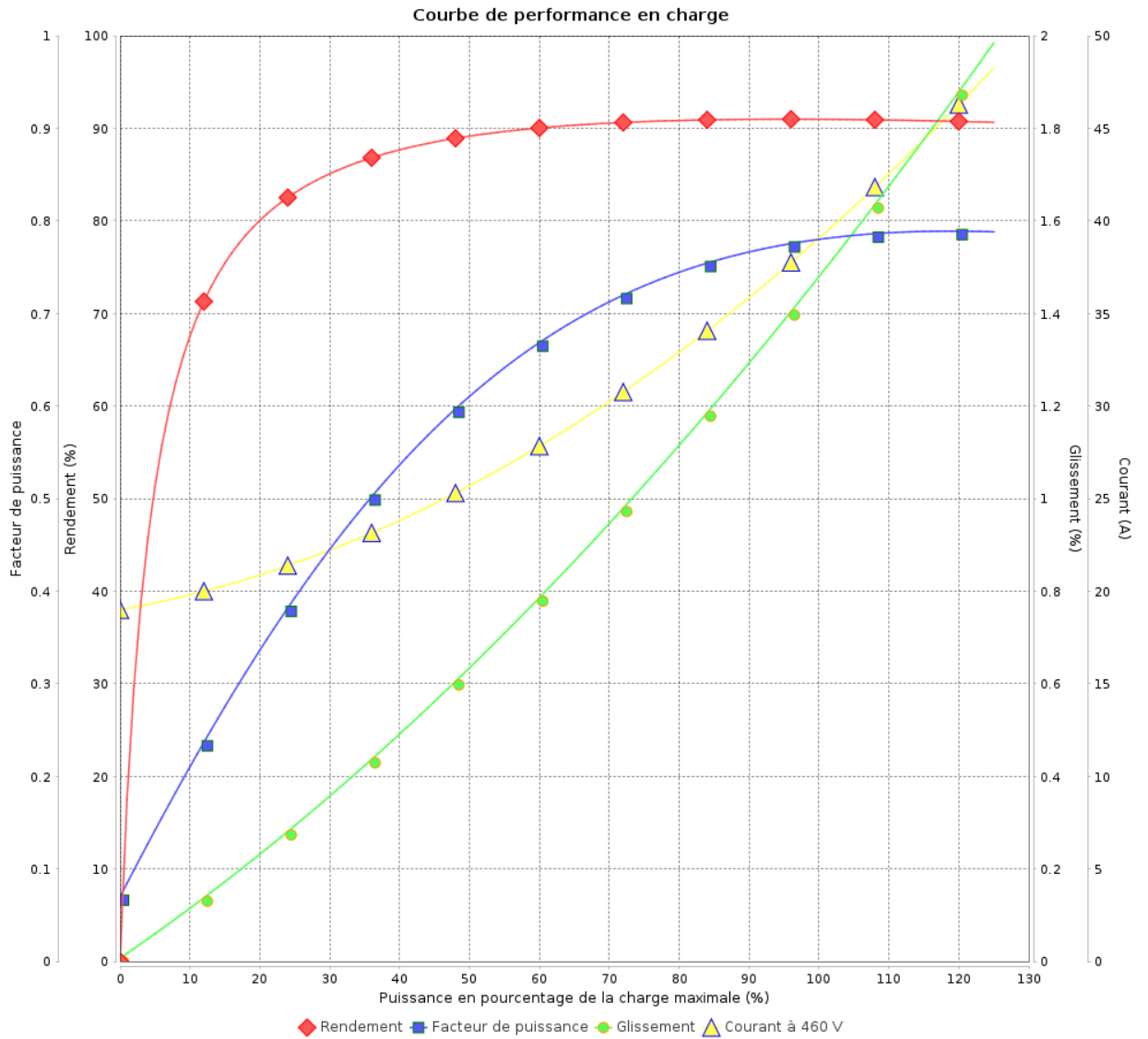

Rév.	Résumé des modifications	Fait	Verifié	Date
Exécuteur				
Vérificateur			Page	Révision
Date	02/06/2026		11 / 19	

COURBE DE LIMITE THERMIQUE

Moteurs Electriques Triphasés - Rotor à cage



Client :

Gamme de moteur : W22 IE1 Three-Phase

Code produit : 11320873

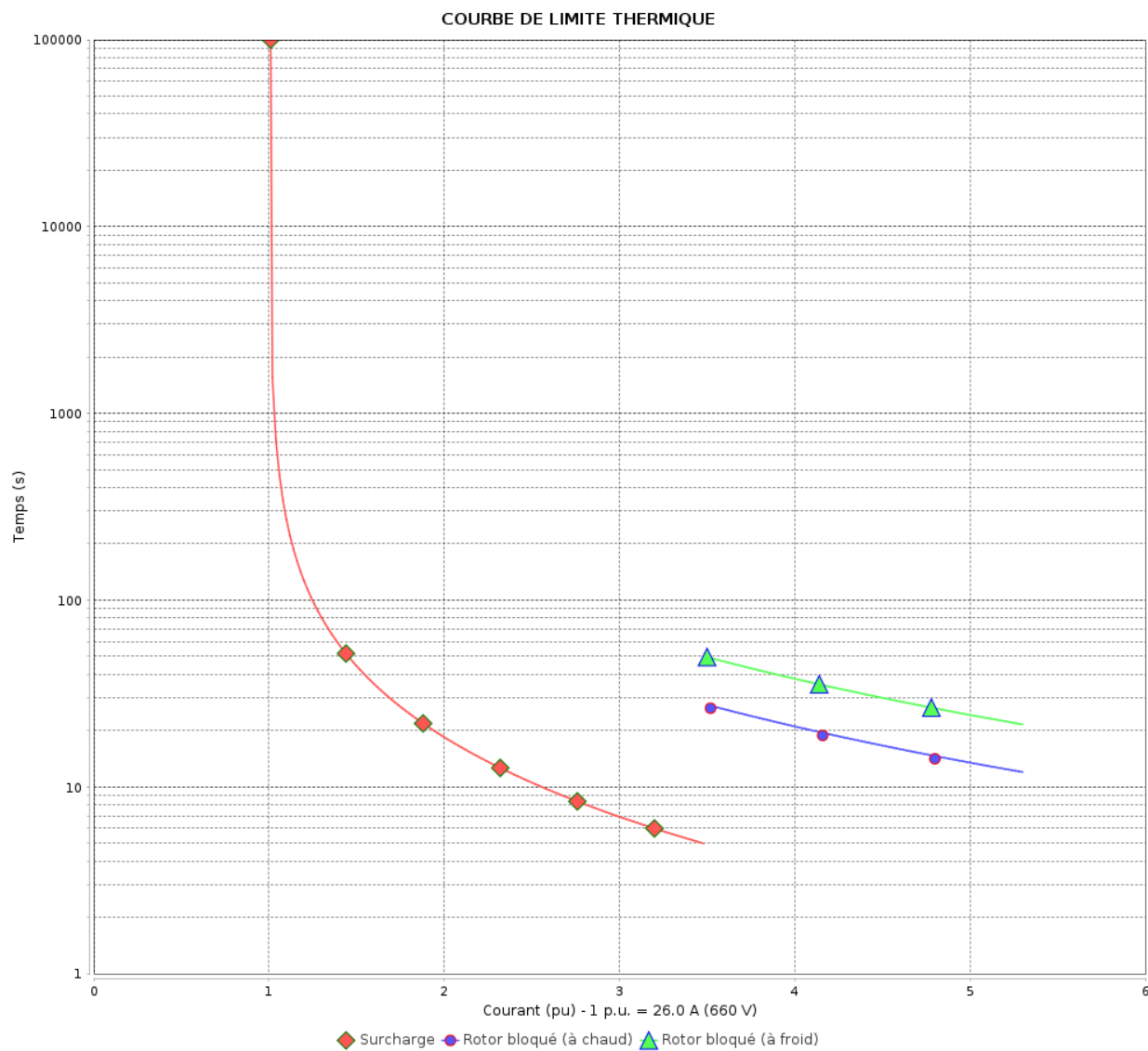

Constante de temps d'échauffement

Constante de temps de refroidissement

Rév.	Résumé des modifications	Fait	Verifié	Date
Exécuteur		Page		Révision
Vérificateur		12 / 19		
Date	02/06/2026			

COURBE DE LIMITE THERMIQUE

Moteurs Electriques Triphasés - Rotor à cage



Client :

Gamme de moteur : W22 IE1 Three-Phase

Code produit : 11320873

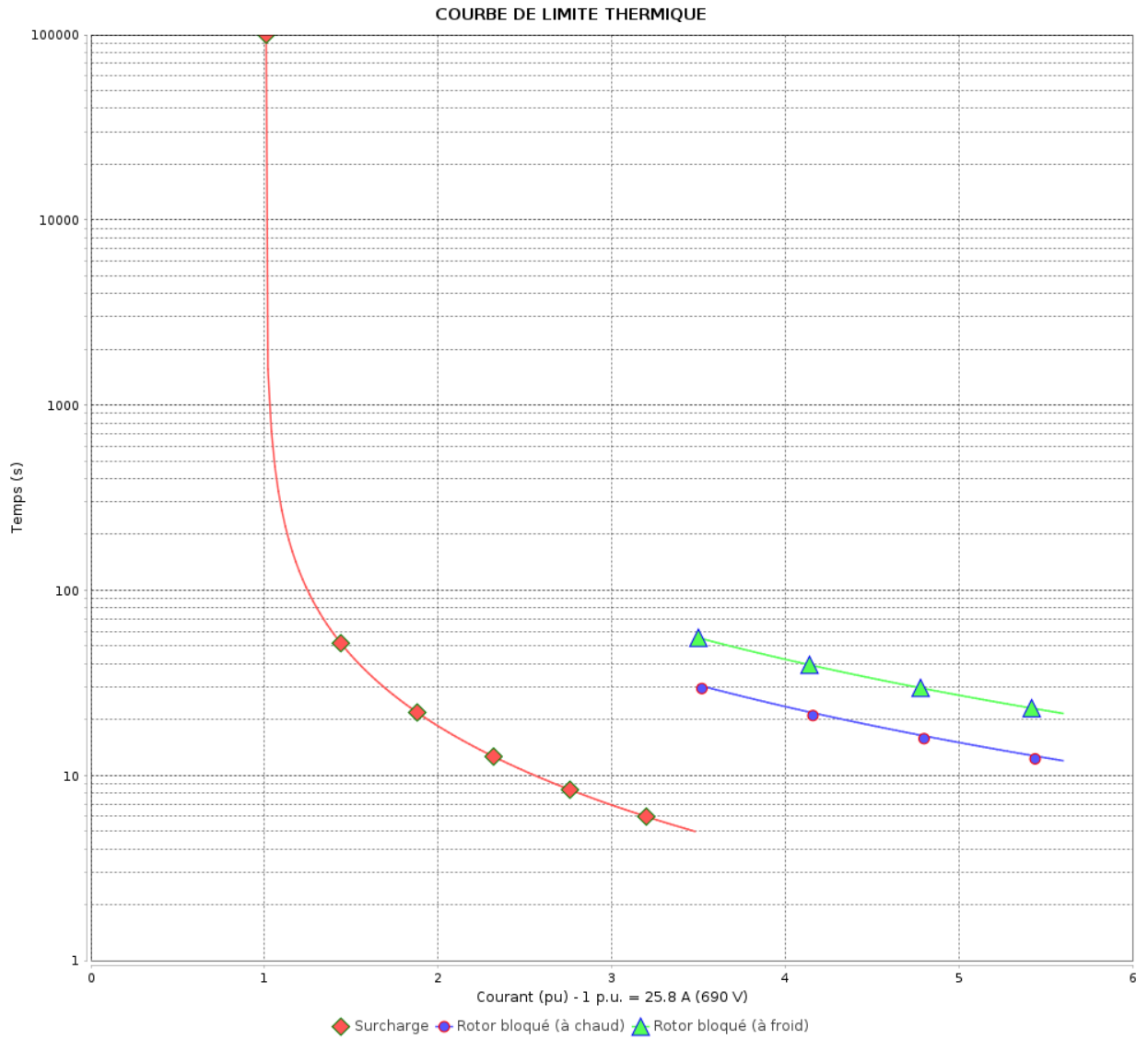

Constante de temps d'échauffement
Constante de temps de refroidissement

Rév.	Résumé des modifications	Fait	Verifié	Date
Exécuteur			Page 13 / 19	Révision
Vérificateur				
Date				

COURBE DE LIMITE THERMIQUE

Moteurs Electriques Triphasés - Rotor à cage



Client :

Gamme de moteur : W22 IE1 Three-Phase

Code produit : 11320873

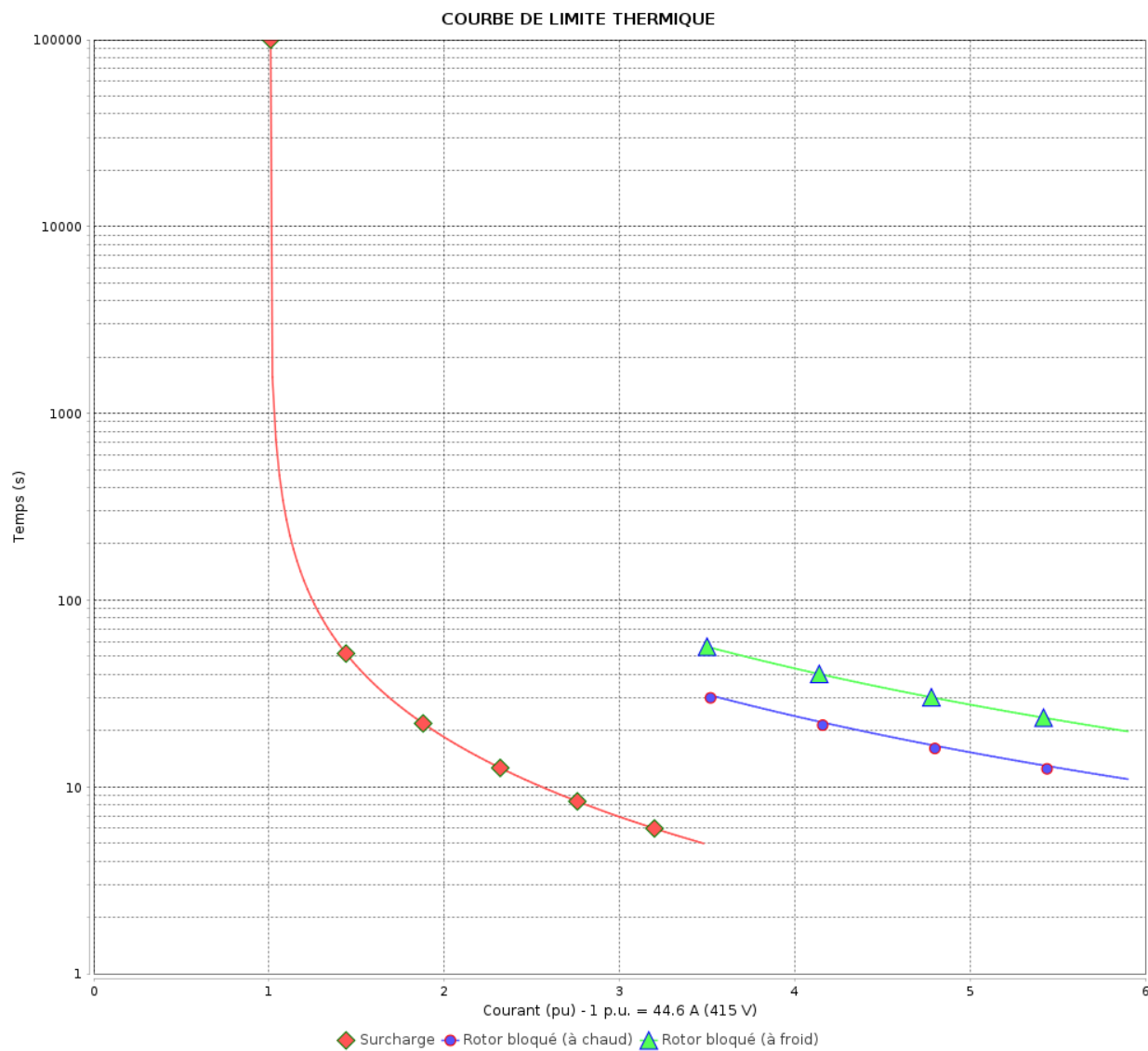

Constante de temps d'échauffement

Constante de temps de refroidissement

Rév.	Résime des modifications	Fait	Verifié	Date
Exécuteur				
Vérificateur				
Date	02/06/2026		Page 14 / 19	Révision

COURBE DE LIMITE THERMIQUE

Moteurs Electriques Triphasés - Rotor à cage



Client :

Gamme de moteur : W22 IE1 Three-Phase

Code produit : 11320873

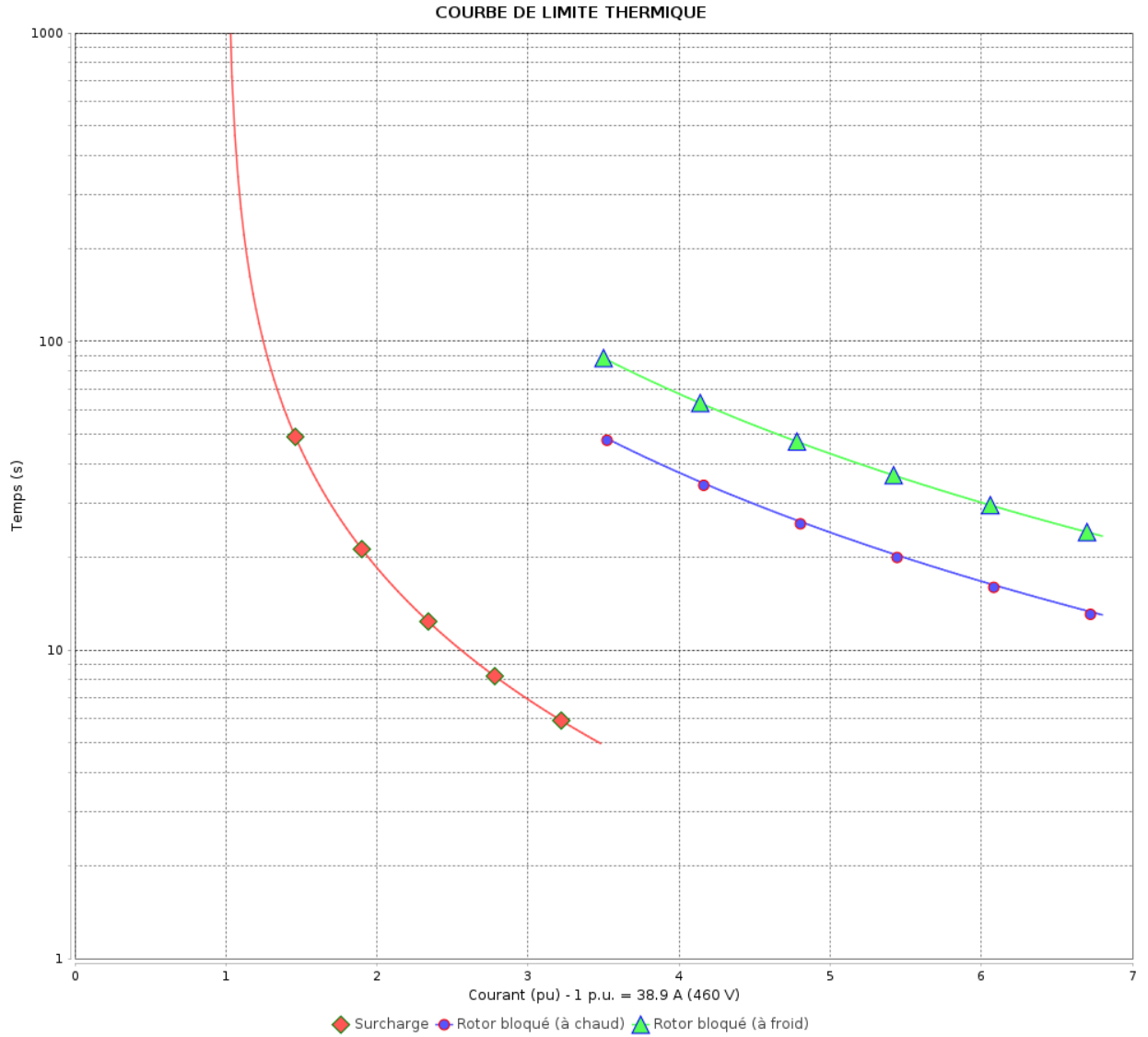

Constante de temps d'échauffement
 Constante de temps de refroidissement

Rév.	Résumé des modifications	Fait	Verifié	Date
Exécuteur			Page 15 / 19	Révision
Vérificateur				
Date				

Courbe du convertisseur

Moteurs Electriques Triphasés - Rotor à cage



Client :

Gamme de moteur : W22 IE1 Three-Phase

Code produit : 11320873

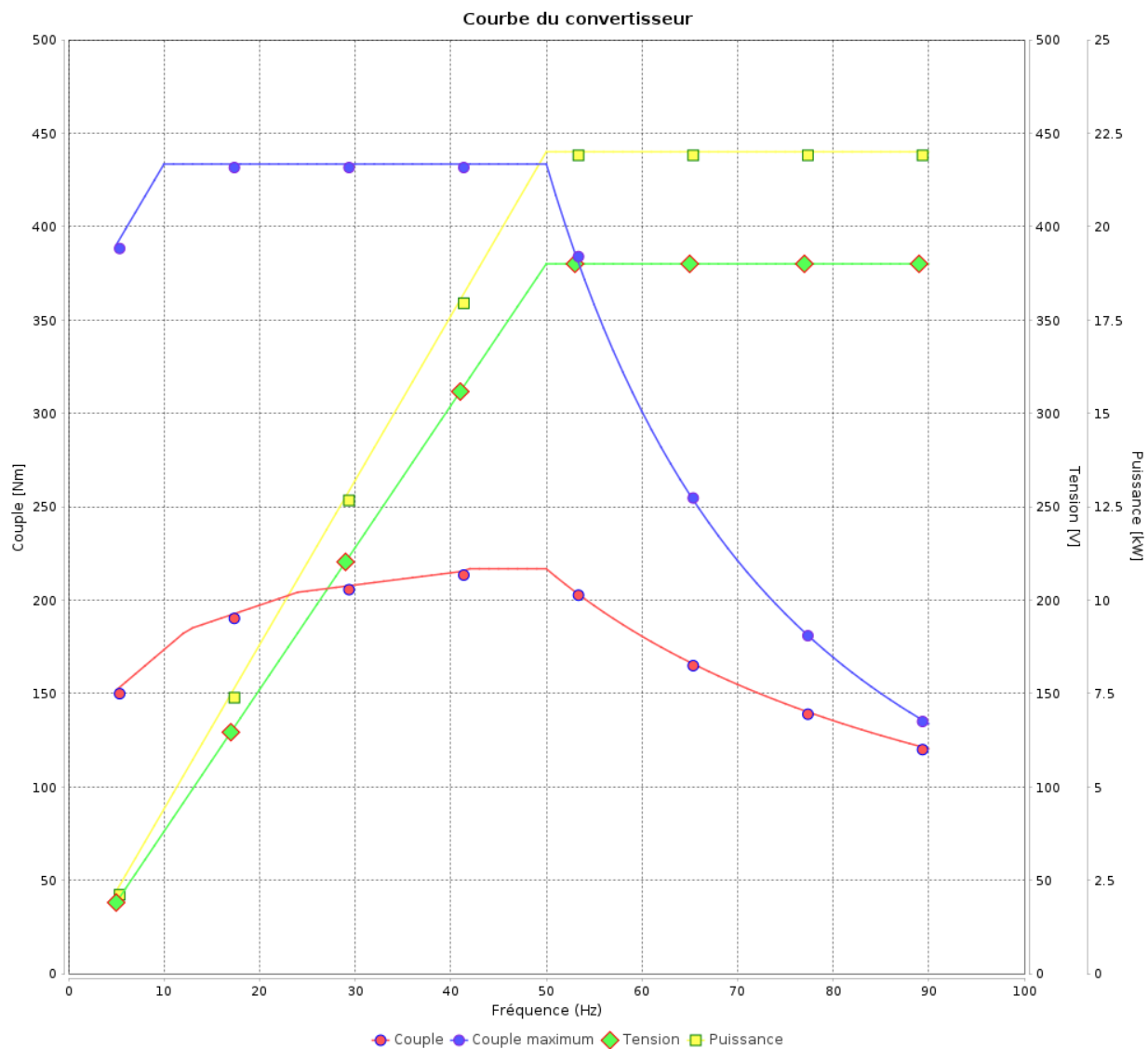

Rév.	Résumé des modifications	Fait	Verifié	Date
Exécuteur				
Vérificateur			Page	Révision
Date	02/06/2026		16 / 19	

Courbe du convertisseur

Moteurs Electriques Triphasés - Rotor à cage



Client :

Gamme de moteur : W22 IE1 Three-Phase

Code produit : 11320873

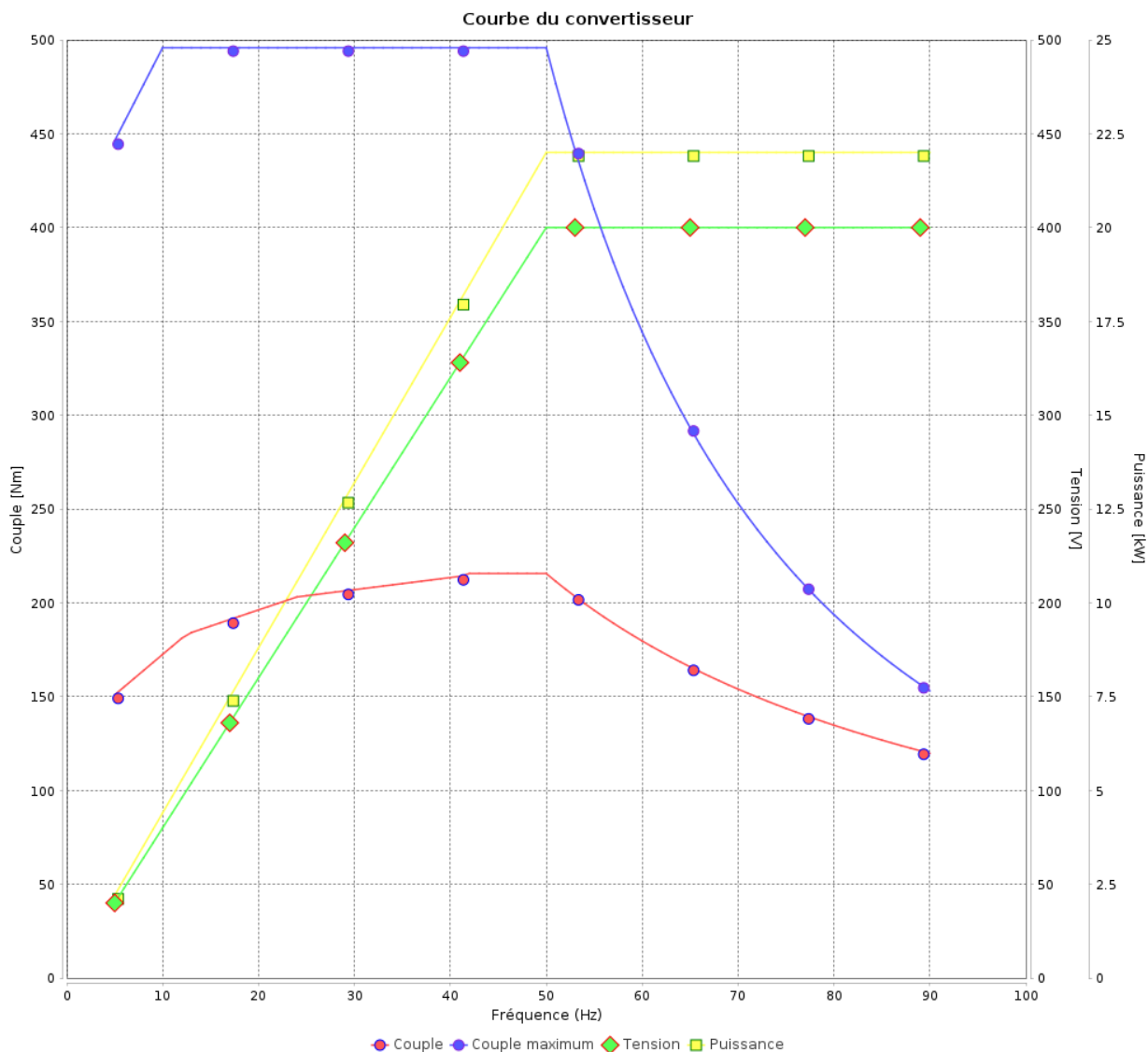

Rév.	Résumé des modifications	Fait	Verifié	Date
Exécuteur			Page 17 / 19	Révision
Vérificateur				
Date				

Courbe du convertisseur

Moteurs Electriques Triphasés - Rotor à cage



Client :

Gamme de moteur : W22 IE1 Three-Phase

Code produit : 11320873

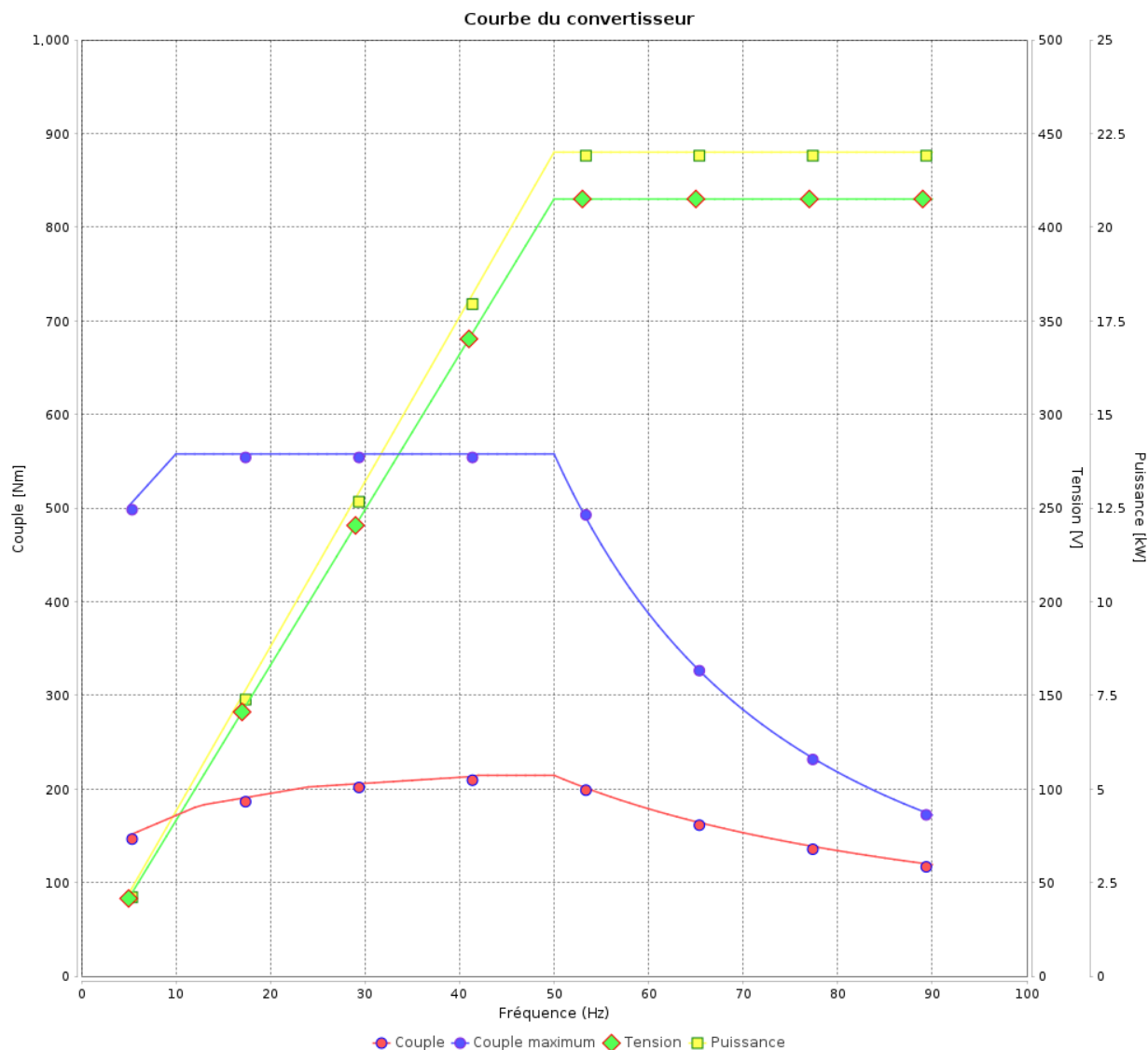

Rév.	Résime des modifications	Fait	Verifié	Date
Exécuteur			Page	Révision
Vérificateur				
Date			02/06/2026	18 / 19

Courbe du convertisseur

Moteurs Electriques Triphasés - Rotor à cage



Client :

Gamme de moteur : W22 IE1 Three-Phase

Code produit : 11320873

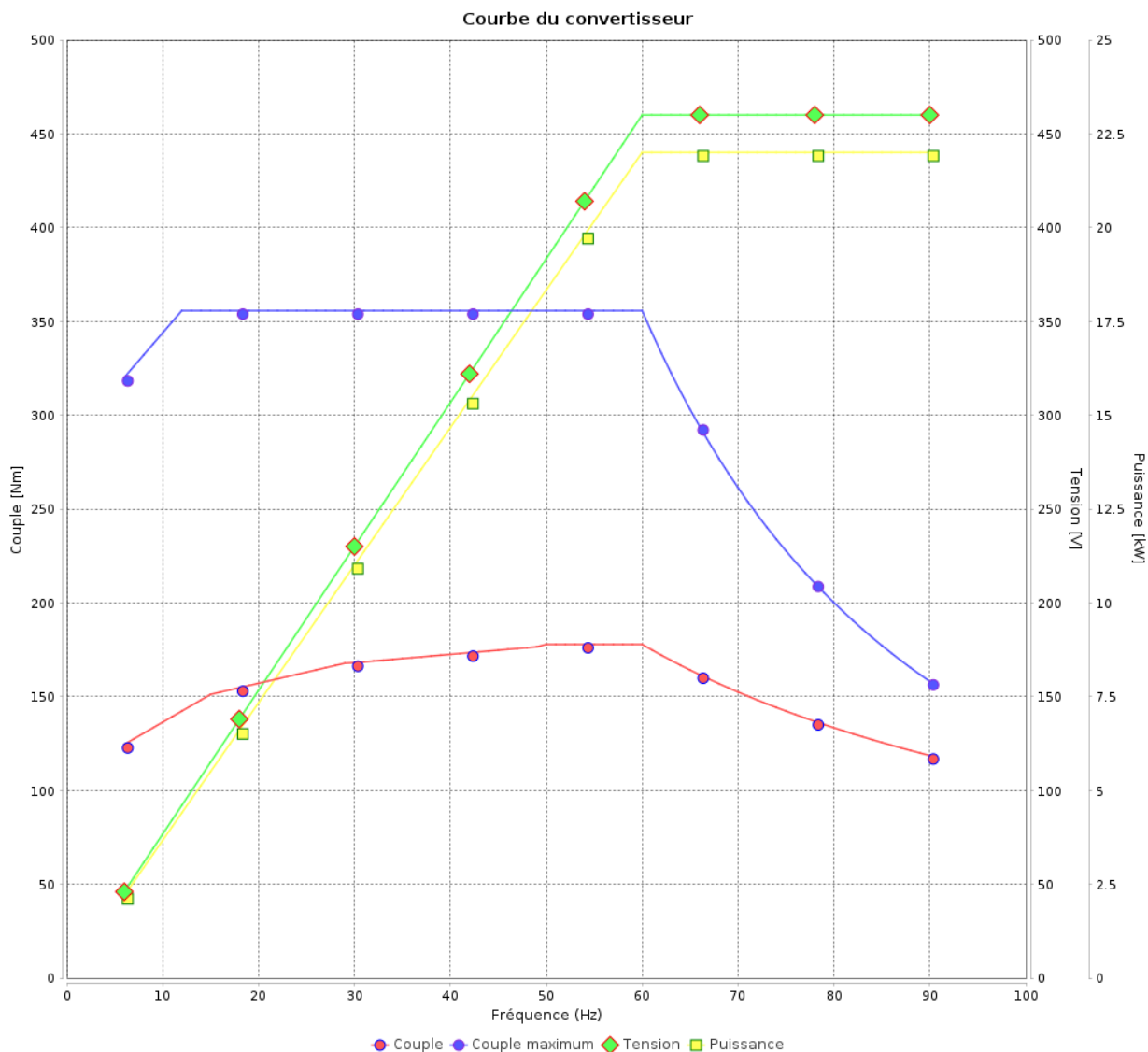

Rév.	Résumé des modifications	Fait	Verifié	Date
Exécuteur				
Vérificateur			Page	Révision
Date	02/06/2026		19 / 19	

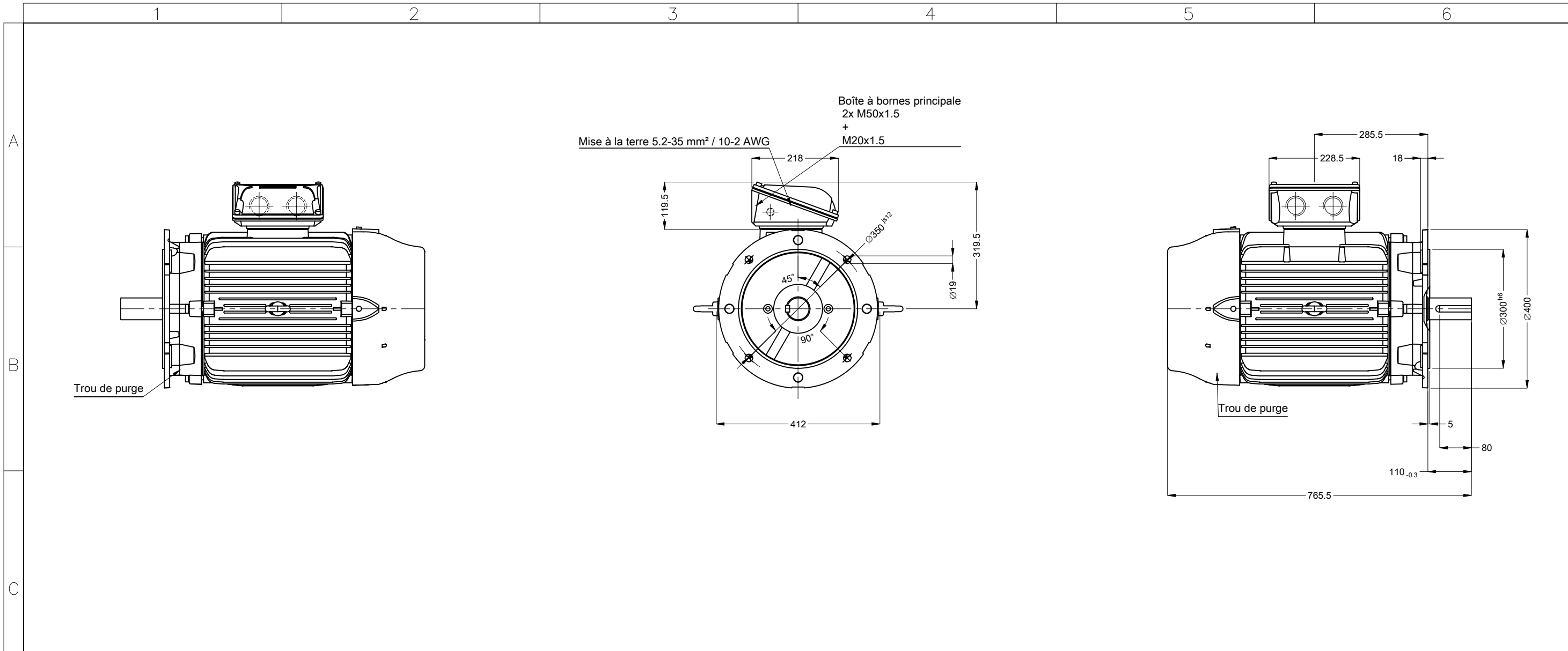

D												

E	01563 06 Pôles 50 Hz										A						
										Échelle 1 : 10							
										HYBRISUSER	00						
										N° MODIFICATION	LOC	RESUME DES MODIFICATIONS	EXÉCUTÉ	VÉRIFIÉ	LIBÉRÉ	DATE	VER

Sans vis de nivellement vertical
 Étanchéité - Joint étanche à l'huile
 Couleur RAL 5009
 Peinture epoxy WEG 203A
 Forme B5T

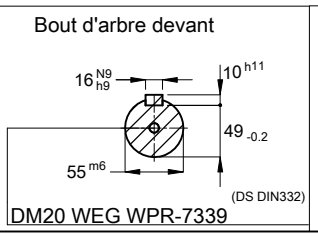

EXÉC.	HYBRISUSER		MOTEUR TRIP. W22 IE1
VÉRIF.			CARCASSE 200L IP55 TEFC
LIBÉRÉ			
DATE LB.			

PREVIEW
 WDD 00
 PAGE 1 / 1