

FICHE TECHNIQUE

Moteurs Electriques Triphasés - Rotor à cage



Client :

Gamme de moteur : W22 IE1 Three-Phase

Code produit : 11360774

Carcasse	: 71	Type de refroidissement	: IC411 - TEFC
Classe d'isolation	: F	Forme	: B3T
Service	: S1	Sens de rotation ¹	: Les deux sens de rotation
Température ambiante	: -20°C à +40°C	Méthode de démarrage	: Démarrage direct
Altitude	: 1000 m	Poids approximatif ³	: 11.4 kg
Degré de protection	: IP55	Moment d'inertie (J)	: 0.0009 kgm ²
Type	: N		

Puissance nominale [kW]	0.18	0.18	0.18	0.18
Pôles	6	6	6	6
Fréquence [Hz]	50	50	50	60
Tension à pleine charge [V]	220/380	230/400	240/415	460
Courant à pleine charge [A]	1.36/0.789	1.42/0.814	1.47/0.848	0.762
Courant de démarrage [A]	4.22/2.45	4.39/2.52	4.55/2.63	2.44
Intensité de démarrage [A]	3.1	3.1	3.1	3.2
Courant à vide [A]	1.07/0.620	1.22/0.700	1.33/0.770	0.630
Vitesse à pleine charge [RPM]	885	900	905	1115
Glissement [%]	11.50	10.00	9.50	7.08
Couple à pleine charge [Nm]	1.94	1.91	1.90	1.54
Couple de démarrage [%]	220	220	240	260
Couple maximum [%]	220	220	240	270
Facteur de service	1.00	1.00	1.00	1.00
Echauffement	80 K	80 K	80 K	80 K
Temps de blocage du rotor	54s (à froid) 30s (à chaud)	54s (à froid) 30s (à chaud)	54s (à froid) 30s (à chaud)	54s (à froid) 30s (à chaud)
Bruit ²	43.0 dB(A)	43.0 dB(A)	43.0 dB(A)	47.0 dB(A)
Rendement (%)	25%			
	50%	49.3	46.0	42.9
	75%	55.1	53.0	50.5
	100%	55.9	55.0	53.7
Cos Φ	25%			
	50%	0.41	0.38	0.37
	75%	0.52	0.49	0.46
	100%	0.62	0.58	0.55

Type de palier	: Avant 6202 ZZ	Derrière 6202 ZZ	Efforts sur l'embase Traction maximum : 93 N Compression maximum : 204 N
Modèle - blindage	: 00030	00009	
Intervalle de graissage	: -	-	
Quantité de lubrifiant	: -	-	
Type de lubrifiant	: 00088		

Remarque

Cette révision annule et remplace la précédente
 (1) Vu le bout d'arbre côté attaque.
 (2) Mesuré à 1m et avec tolérance de +3dB(A).
 (3) Poids approximatif, peut être objet de modification après le processus de fabrication.
 (4) At 100% of full load.

Les valeurs sont des moyennes basées sur des tests et d'alimentation sinusoïdale, sous réserve des tolérances de normes IEC 60034-1.

Rév.	Résumé des modifications	Fait	Vérifié	Date
Exécuteur			Page 1 / 17	Révision
Vérificateur				
Date	03/06/2026			

COURBE COUPLE, COURANT X VITESSE

Moteurs Electriques Triphasés - Rotor à cage



Client :

Gamme de moteur : W22 IE1 Three-Phase

Code produit : 11360774

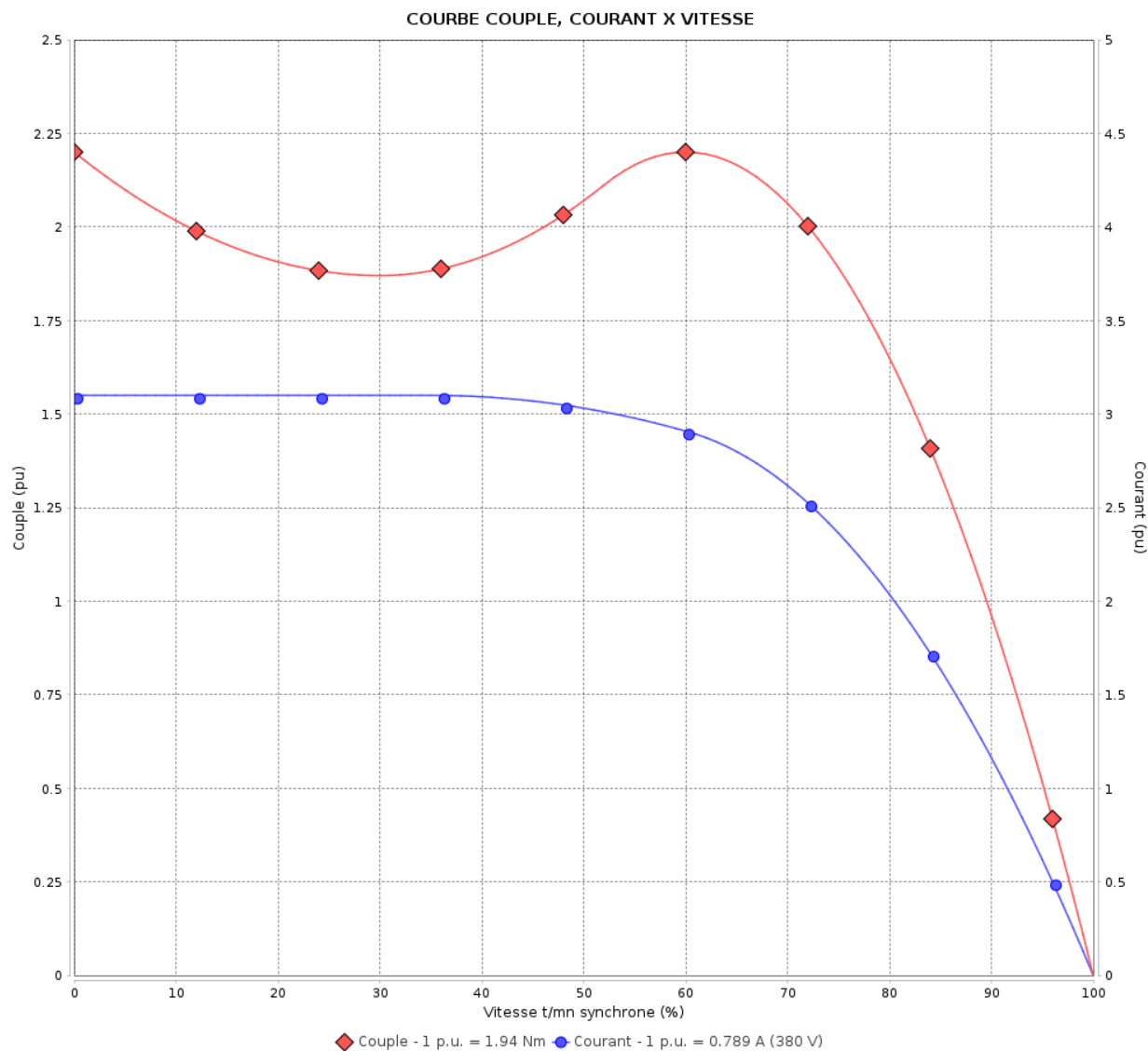

Performance : 220/380 V 50 Hz 6P

Courant à pleine charge : 1.36/0.789 A
 Intensité de démarrage : 3.1
 Couple à pleine charge : 1.94 Nm
 Couple de démarrage : 220 %
 Couple maximum : 220 %
 Vitesse à pleine charge : 885 rpm

Moment d'inertie (J) : 0.0009 kgm²
 Service : S1
 Classe d'isolation : F
 Facteur de service : 1.00
 Service : S1

Temps de blocage du rotor : 54s (à froid) 30s (à chaud)

Rév.	Résime des modifications	Fait	Verifié	Date
Exécuteur		Page		Révision
Vérificateur		2 / 17		
Date	03/06/2026			

COURBE COUPLE, COURANT X VITESSE

Moteurs Electriques Triphasés - Rotor à cage



Client :

Gamme de moteur : W22 IE1 Three-Phase

Code produit : 11360774

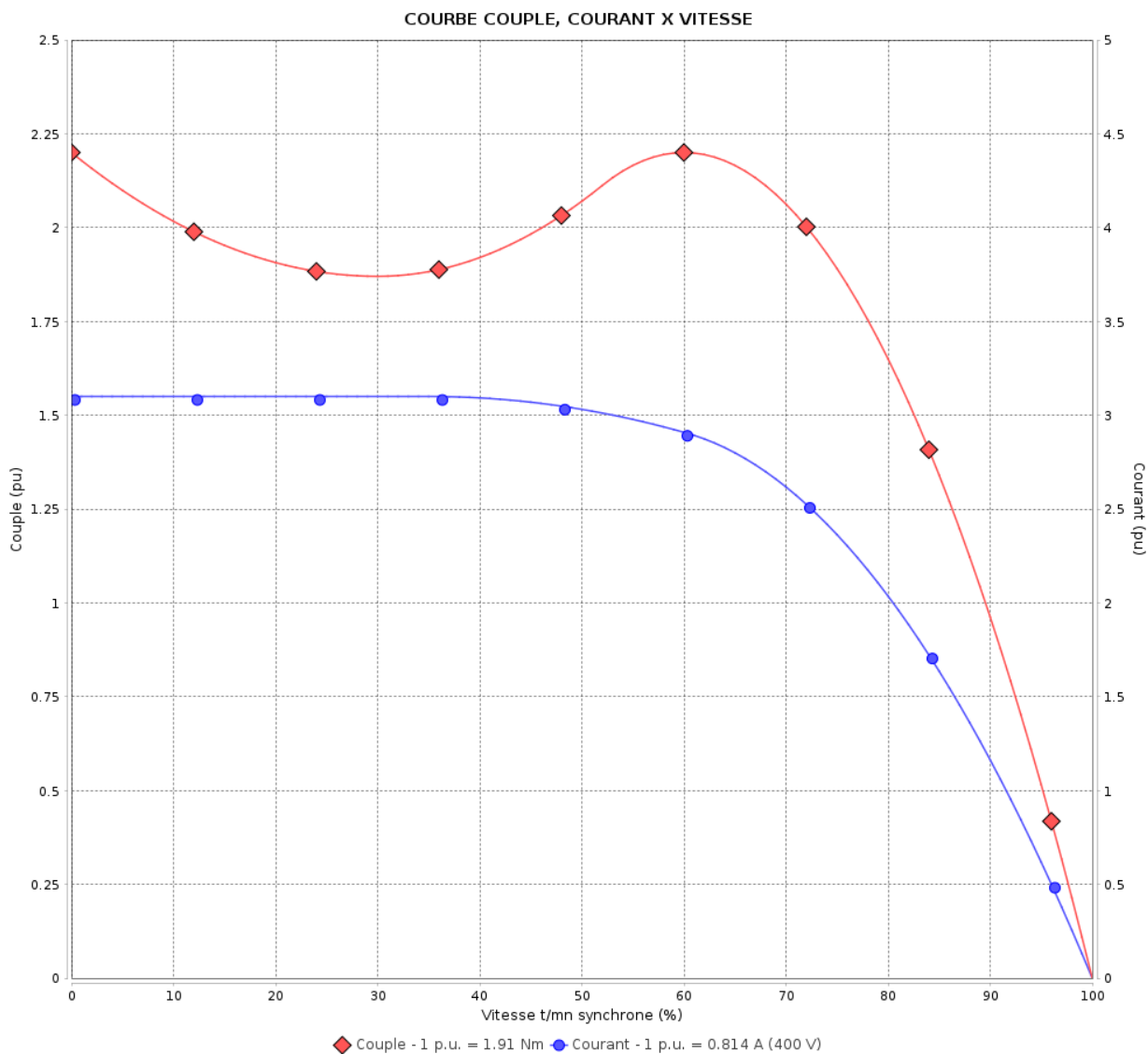

Performance : 230/400 V 50 Hz 6P

Courant à pleine charge : 1.42/0.814 A
 Intensité de démarrage : 3.1
 Couple à pleine charge : 1.91 Nm
 Couple de démarrage : 220 %
 Couple maximum : 220 %
 Vitesse à pleine charge : 900 rpm

Moment d'inertie (J) : 0.0009 kgm²
 Service : S1
 Classe d'isolation : F
 Facteur de service : 1.00
 Service : S1

Temps de blocage du rotor : 54s (à froid) 30s (à chaud)

Rév.	Résime des modifications	Fait	Verifié	Date
Exécuteur		Page		Révision
Vérificateur		3 / 17		
Date	03/06/2026			

COURBE COUPLE, COURANT X VITESSE

Moteurs Electriques Triphasés - Rotor à cage



Client :

Gamme de moteur : W22 IE1 Three-Phase

Code produit : 11360774

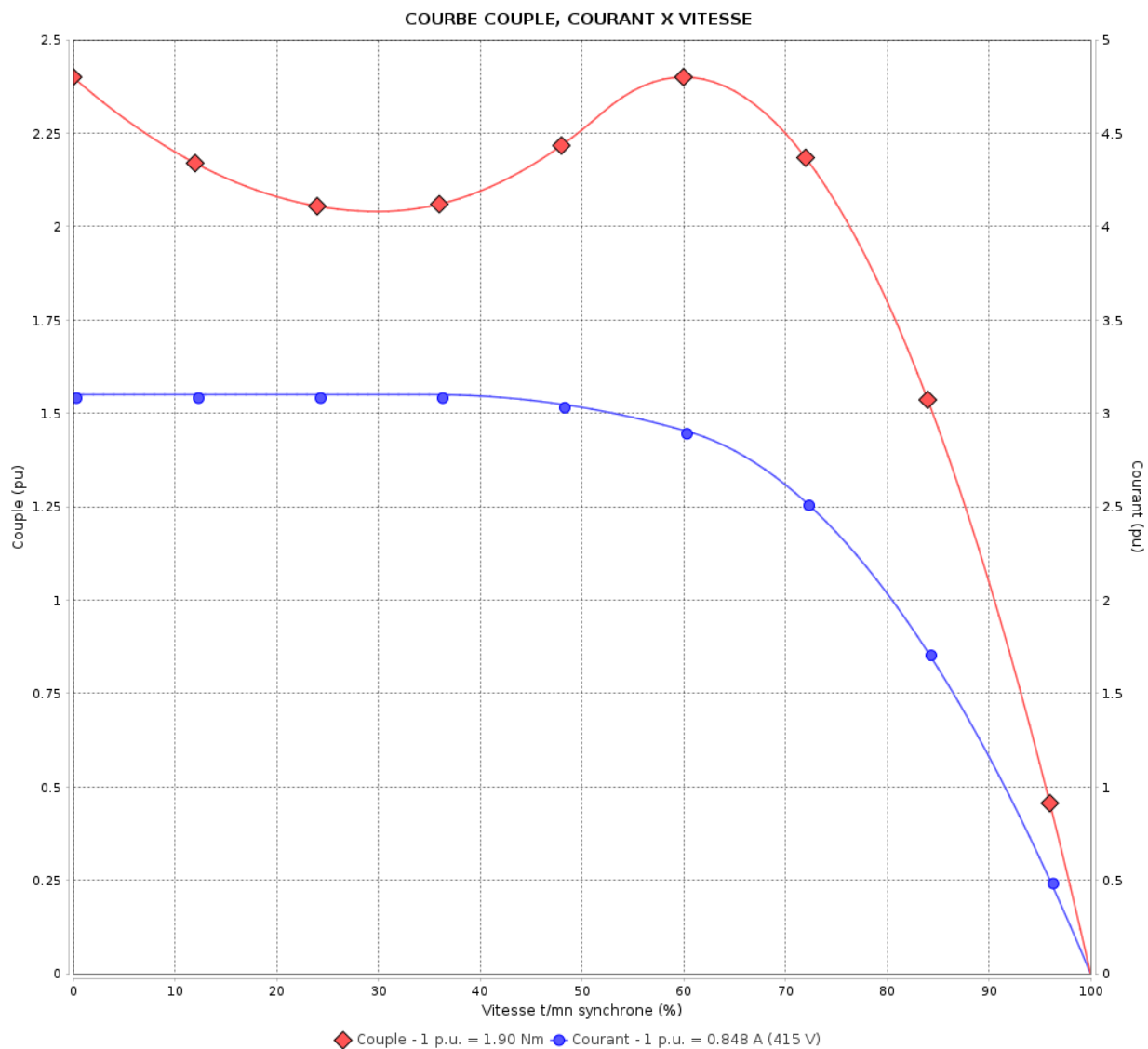

Performance : 240/415 V 50 Hz 6P

Courant à pleine charge : 1.47/0.848 A
 Intensité de démarrage : 3.1
 Couple à pleine charge : 1.90 Nm
 Couple de démarrage : 240 %
 Couple maximum : 240 %
 Vitesse à pleine charge : 905 rpm

Moment d'inertie (J) : 0.0009 kgm²
 Service : S1
 Classe d'isolation : F
 Facteur de service : 1.00
 Service : S1

Temps de blocage du rotor : 54s (à froid) 30s (à chaud)

Rév.	Résime des modifications	Fait	Verifié	Date
Exécuteur		Page		Révision
Vérificateur		4 / 17		
Date	03/06/2026			

COURBE COUPLE, COURANT X VITESSE

Moteurs Electriques Triphasés - Rotor à cage



Client :

Gamme de moteur : W22 IE1 Three-Phase

Code produit : 11360774

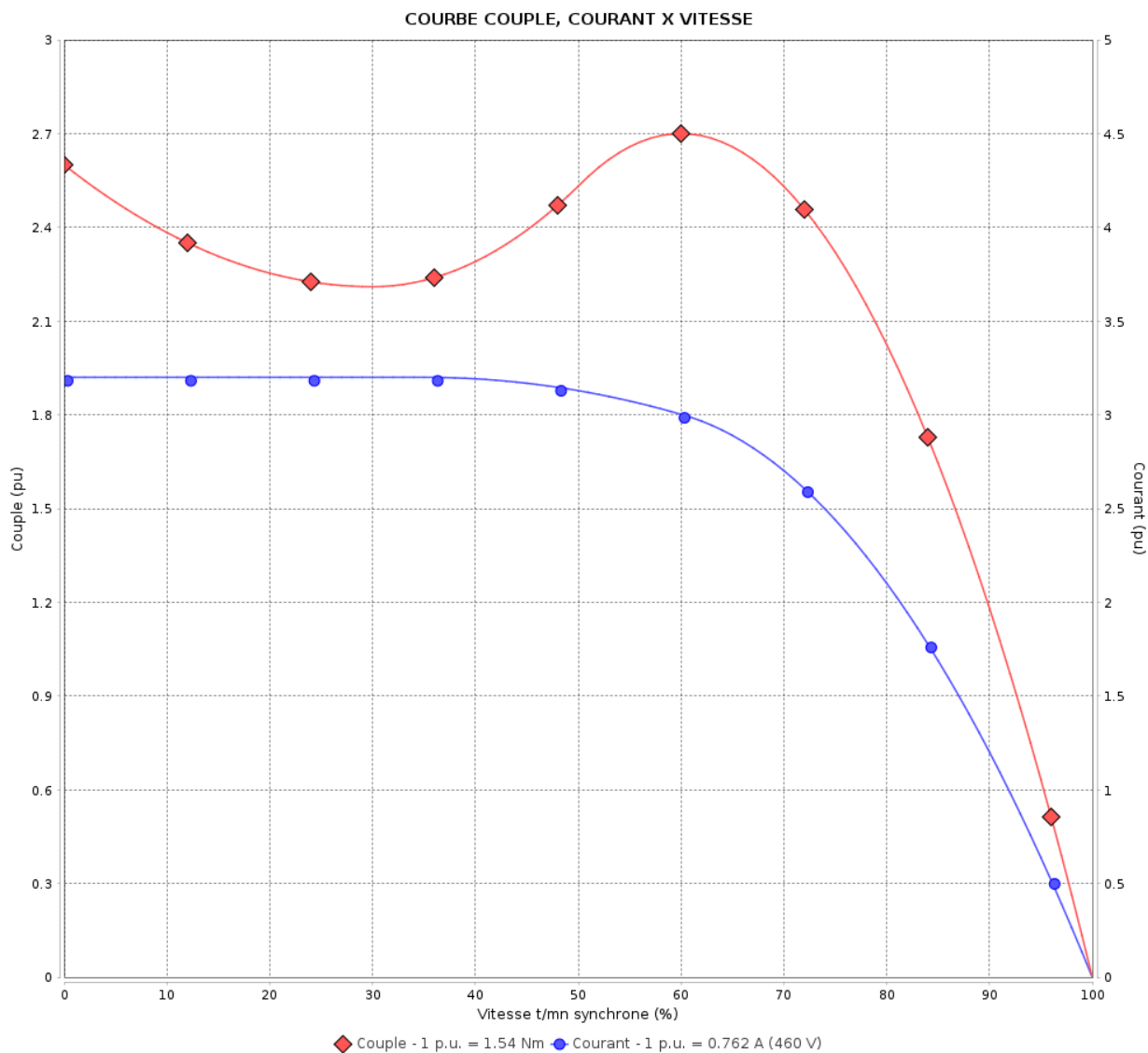

Performance : 460 V 60 Hz 6P

Courant à pleine charge	: 0.762 A	Moment d'inertie (J)	: 0.0009 kgm ²
Intensité de démarrage	: 3.2	Service	: S1
Couple à pleine charge	: 1.54 Nm	Classe d'isolation	: F
Couple de démarrage	: 260 %	Facteur de service	: 1.00
Couple maximum	: 270 %	Service	: S1
Vitesse à pleine charge	: 1115 rpm		

Temps de blocage du rotor : 54s (à froid) 30s (à chaud)

Rév.	Résumé des modifications	Fait	Verifié	Date
Exécuteur		Page		Révision
Vérificateur		5 / 17		
Date	03/06/2026			

Courbe de performance en charge

Moteurs Electriques Triphasés - Rotor à cage



Client :

Gamme de moteur : W22 IE1 Three-Phase

Code produit : 11360774

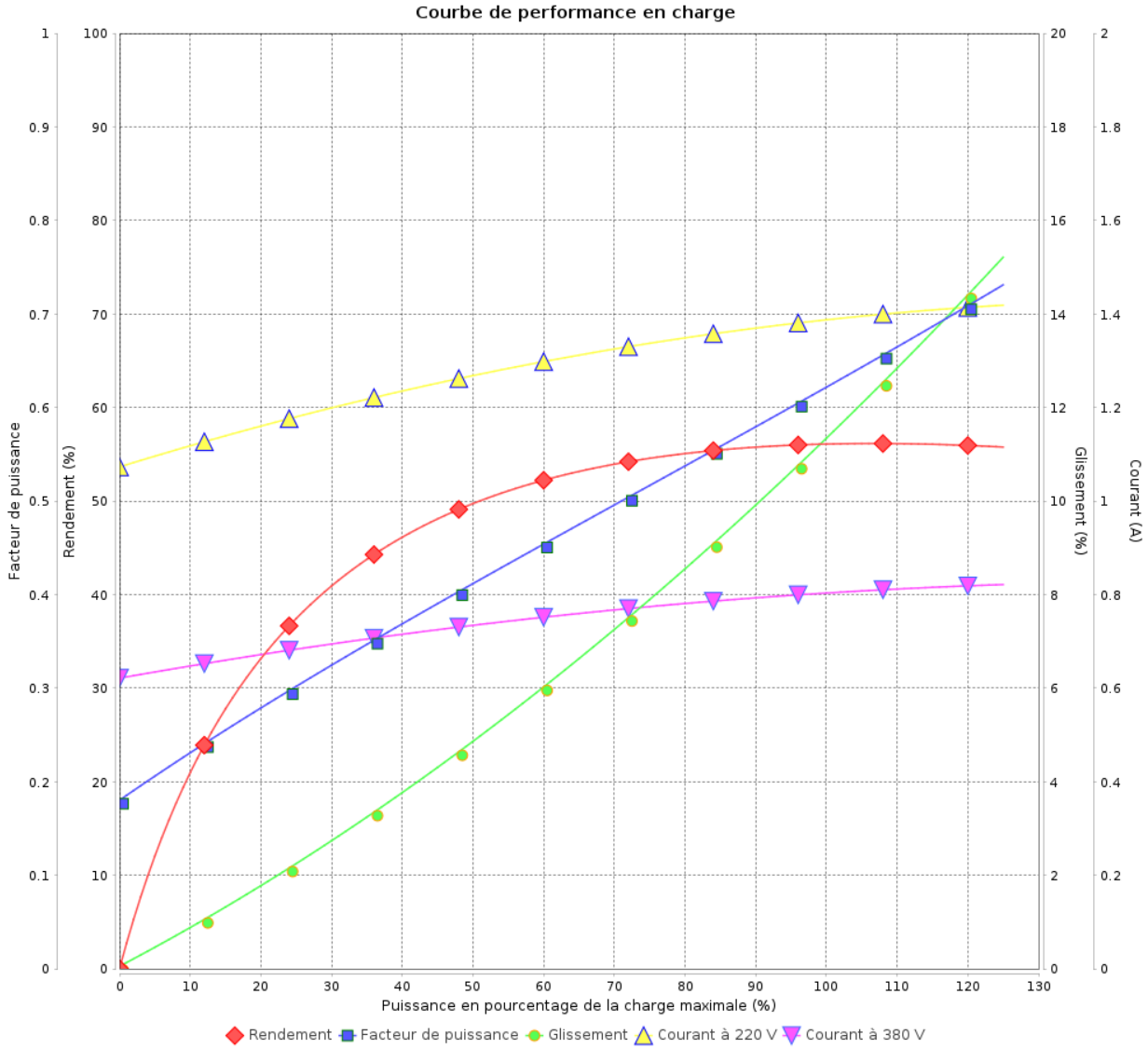

Rév.	Résime des modifications	Fait	Verifié	Date
Exécuteur			Page 6 / 17	Révision
Vérificateur				
Date				

Courbe de performance en charge

Moteurs Electriques Triphasés - Rotor à cage



Client :

Gamme de moteur : W22 IE1 Three-Phase

Code produit : 11360774

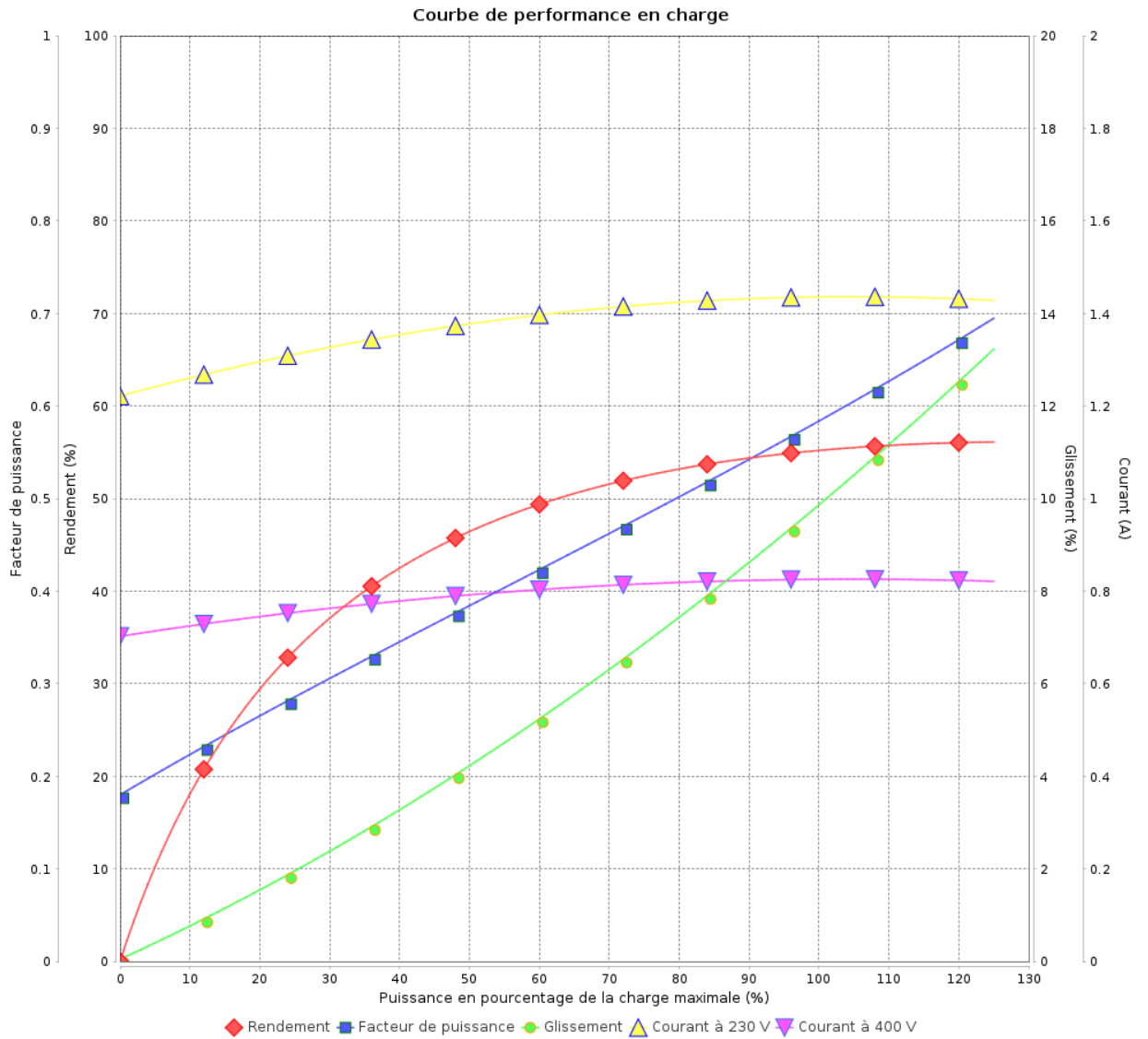

Rév.	Résumé des modifications	Fait	Verifié	Date
Exécuteur			Page 7 / 17	Révision
Vérificateur				
Date				

Courbe de performance en charge

Moteurs Electriques Triphasés - Rotor à cage



Client :

Gamme de moteur : W22 IE1 Three-Phase

Code produit : 11360774

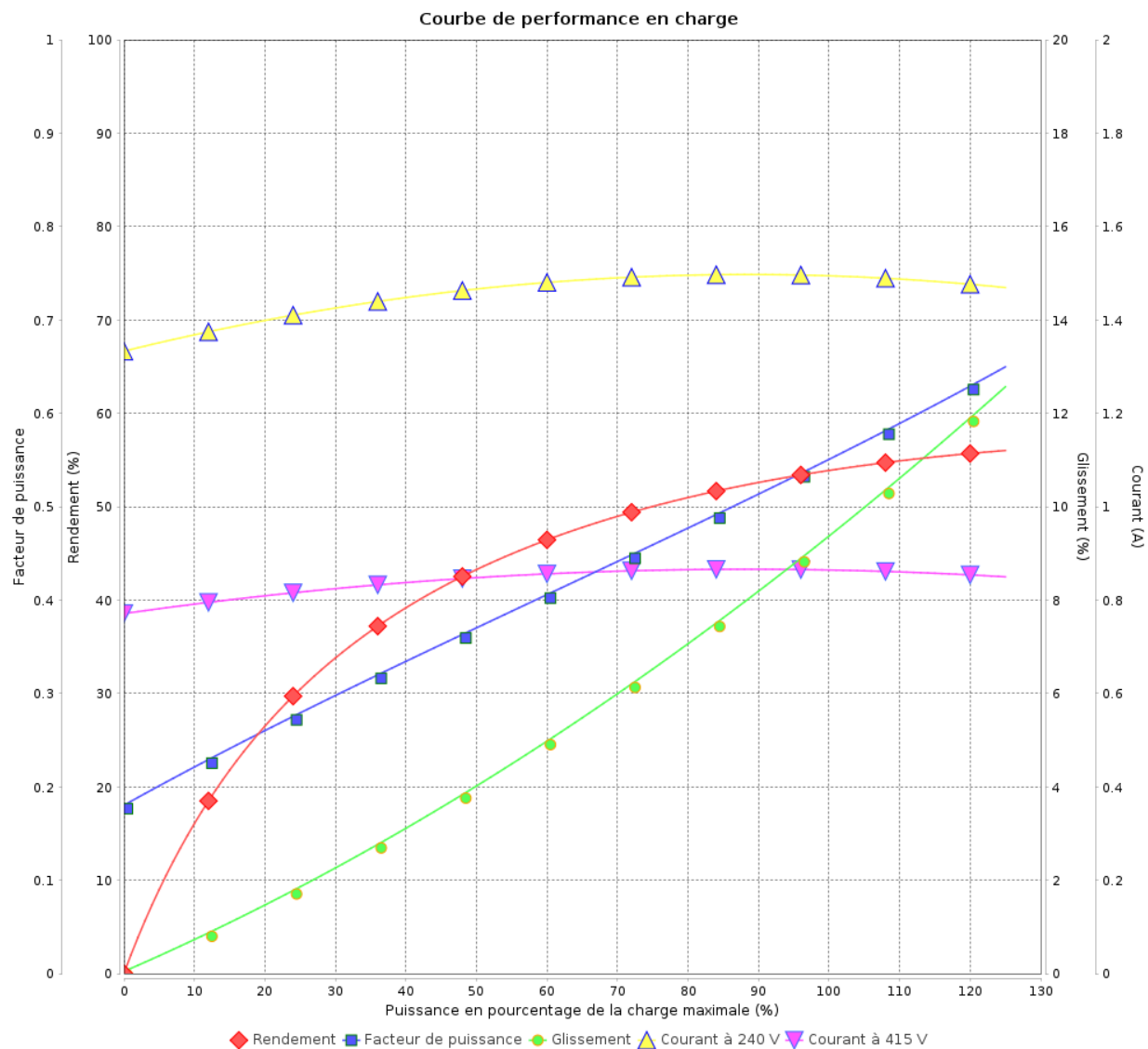

Rév.	Résime des modifications	Fait	Verifié	Date
Exécuteur				
Vérificateur			Page	Révision
Date	03/06/2026		8 / 17	

Courbe de performance en charge

Moteurs Electriques Triphasés - Rotor à cage



Client :

Gamme de moteur : W22 IE1 Three-Phase

Code produit : 11360774

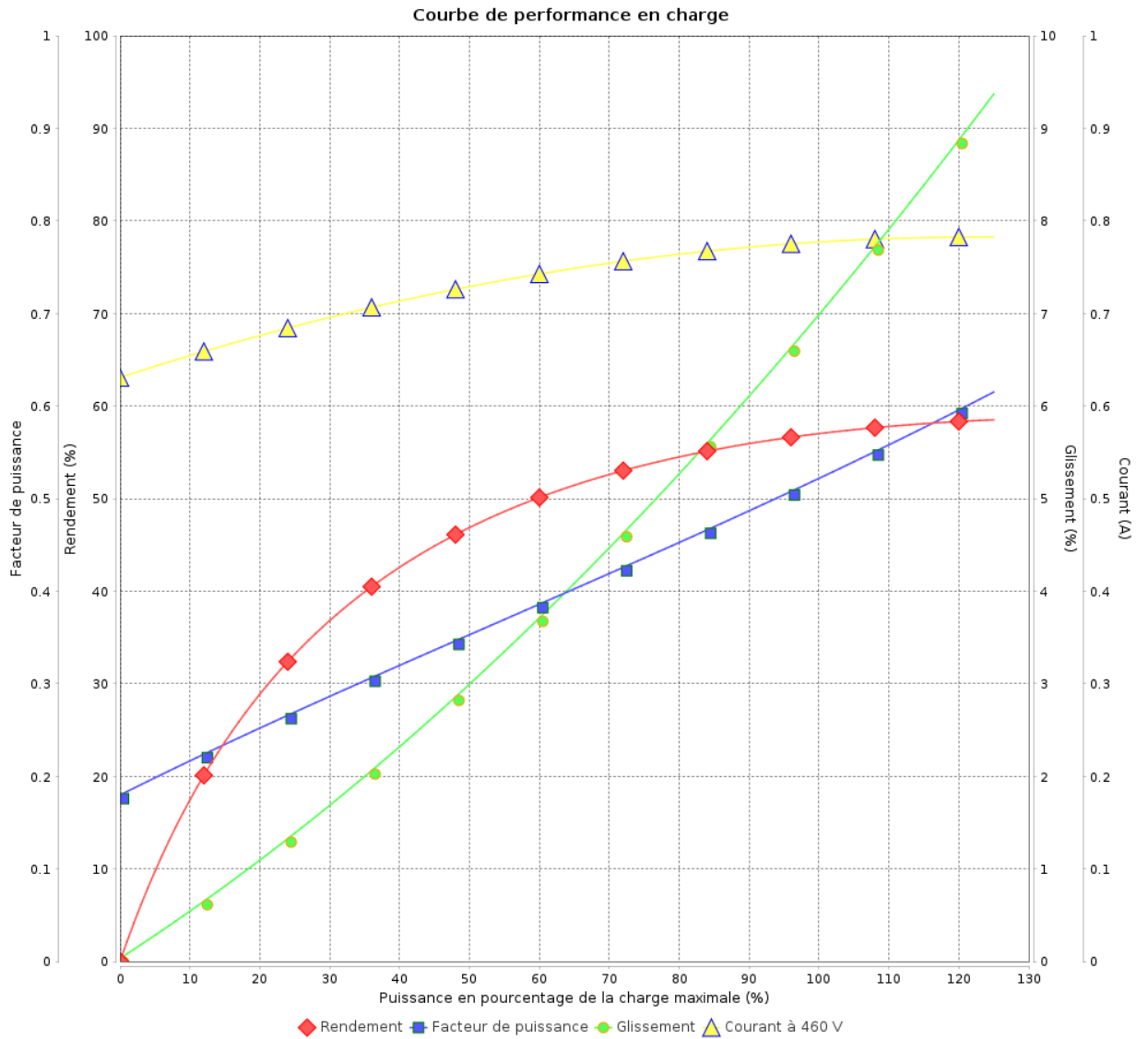

Rév.	Résumé des modifications	Fait	Verifié	Date
Exécuteur	Propriété WEG. Toute reproduction sans autorisation est interdite. FD_MT_MODIFICA_SEM_AVISO	Page		Révision
Vérificateur		9 / 17		
Date		03/06/2026		

COURBE DE LIMITE THERMIQUE

Moteurs Electriques Triphasés - Rotor à cage



Client :

Gamme de moteur : W22 IE1 Three-Phase

Code produit : 11360774

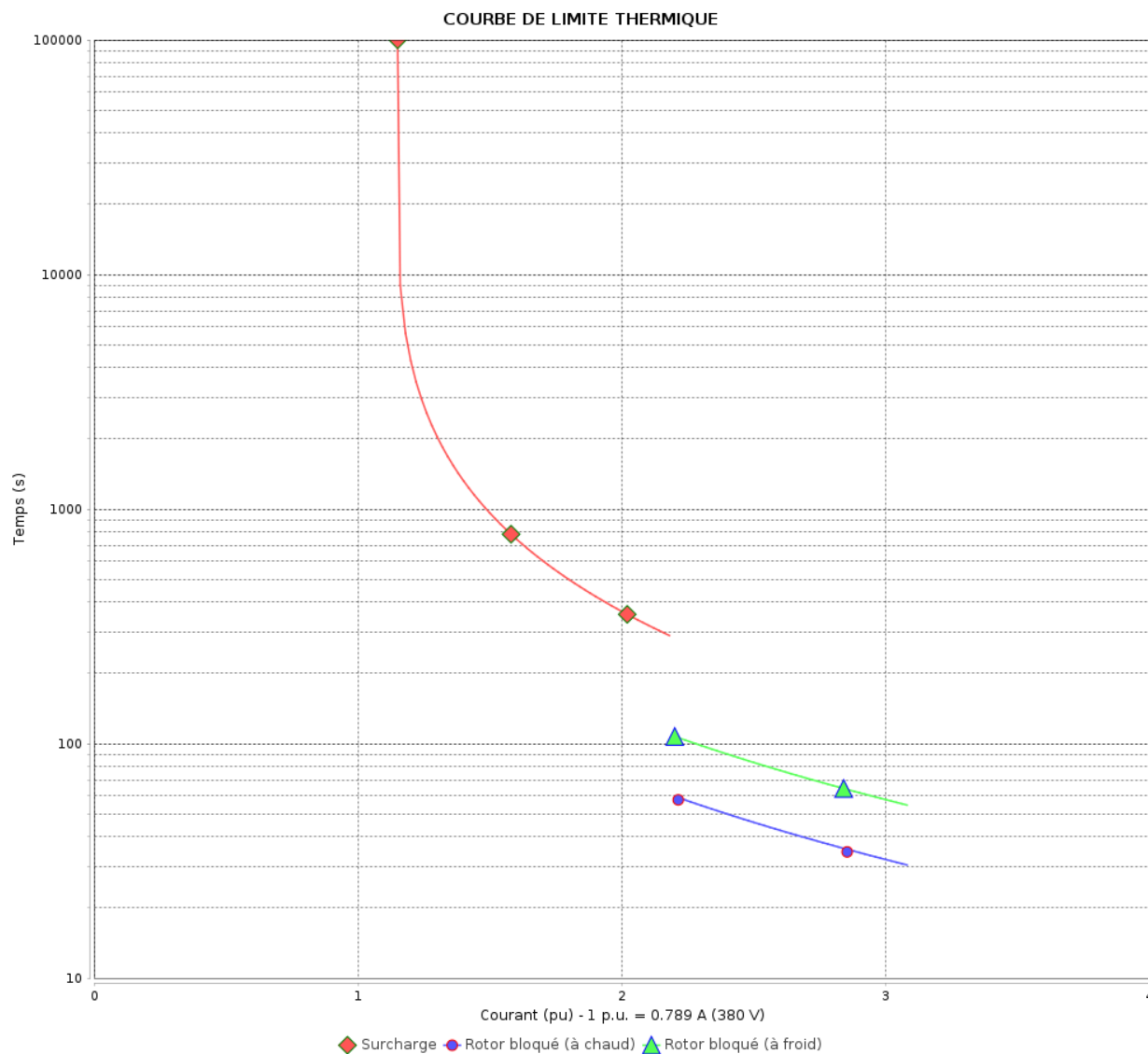

Constante de temps d'échauffement

Constante de temps de refroidissement

Rév.	Résime des modifications	Fait	Verifié	Date
Exécuteur		Page		Révision
Vérificateur		10 / 17		
Date	03/06/2026			

COURBE DE LIMITE THERMIQUE

Moteurs Electriques Triphasés - Rotor à cage



Client :

Gamme de moteur : W22 IE1 Three-Phase

Code produit : 11360774

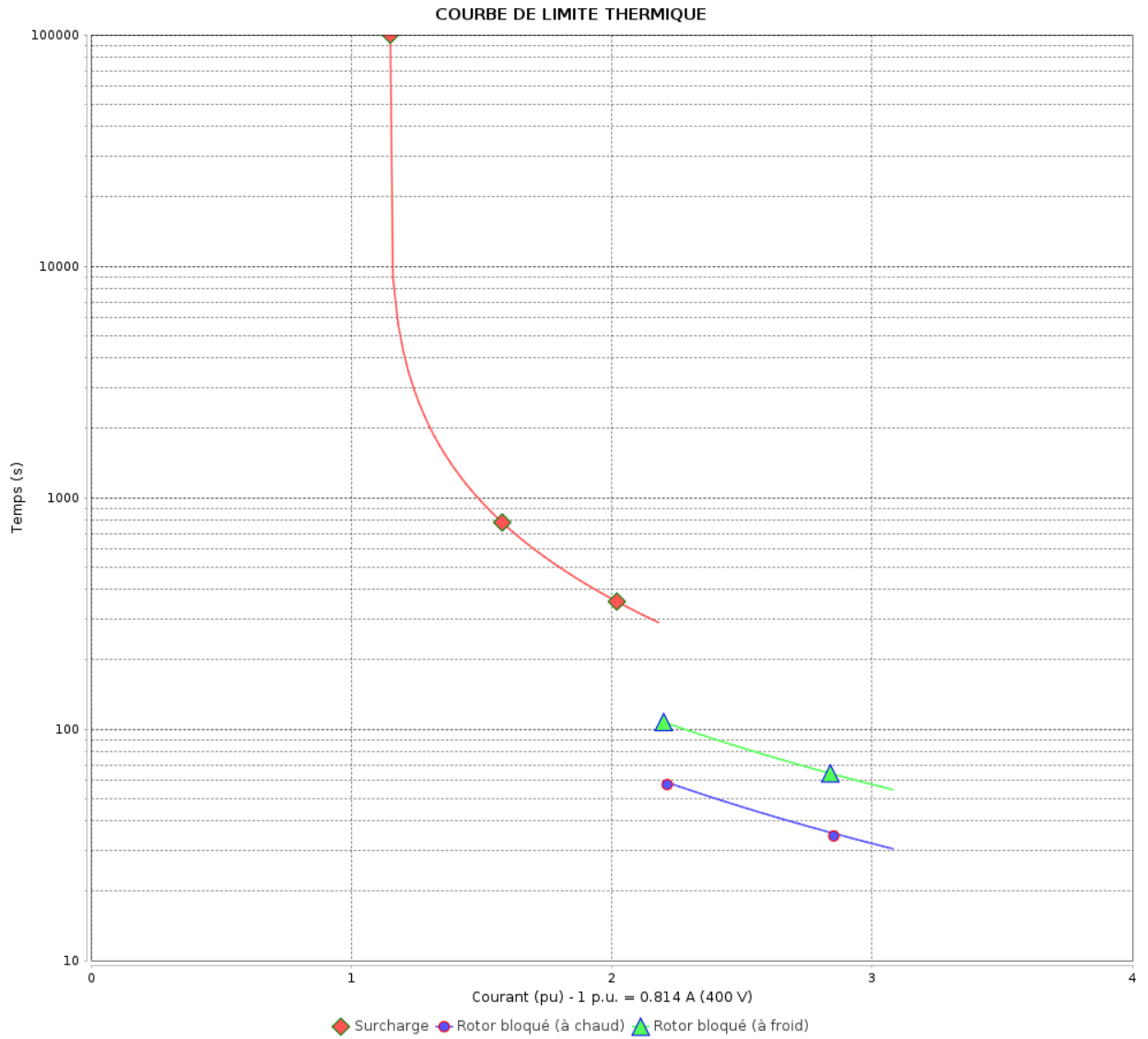

Constante de temps d'échauffement
 Constante de temps de refroidissement

Rév.	Résumé des modifications	Fait	Verifié	Date
Exécuteur			Page 11 / 17	Révision
Vérificateur				
Date				

COURBE DE LIMITE THERMIQUE

Moteurs Electriques Triphasés - Rotor à cage



Client :

Gamme de moteur : W22 IE1 Three-Phase

Code produit : 11360774

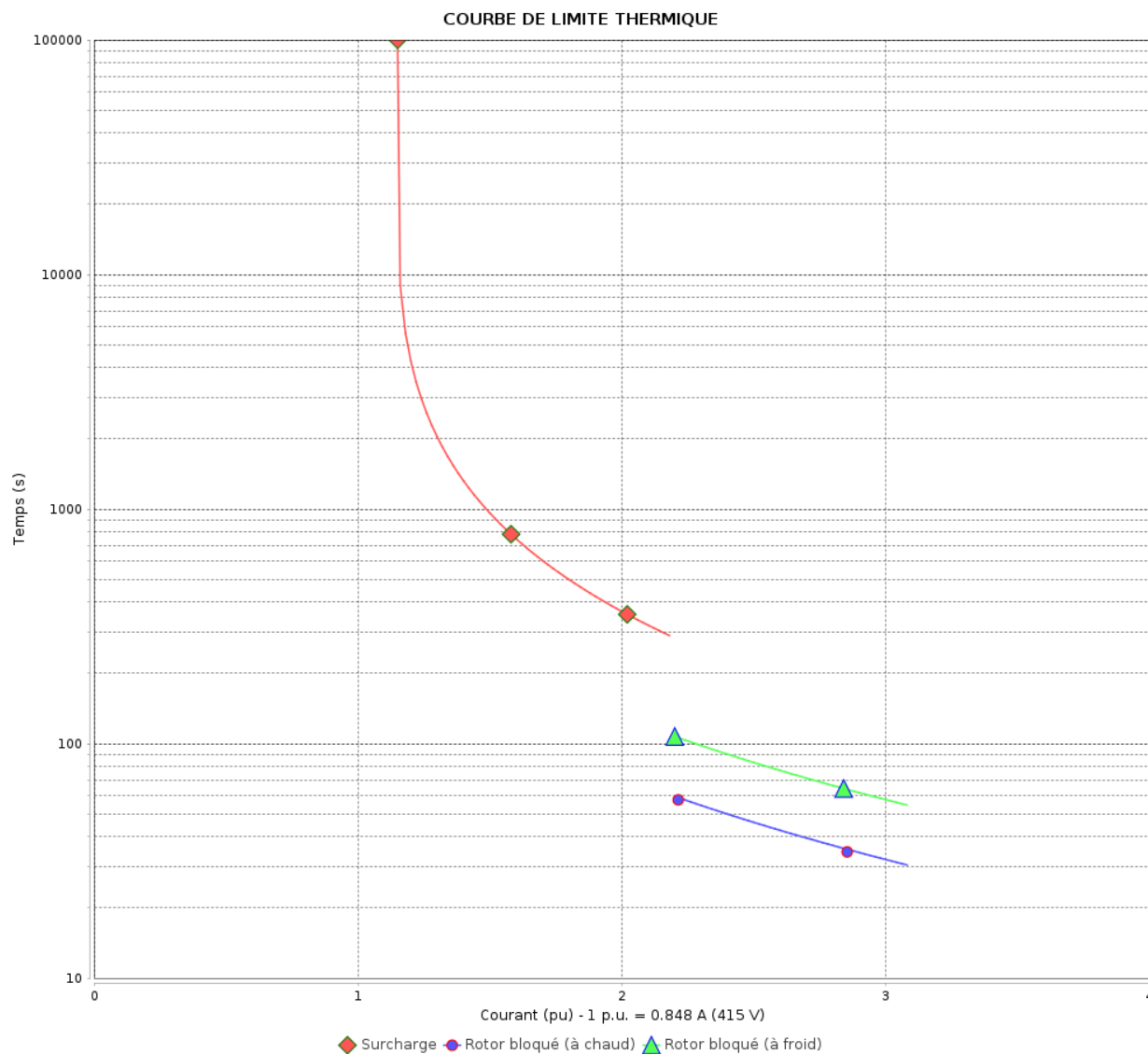

Constante de temps d'échauffement

Constante de temps de refroidissement

Rév.	Résime des modifications	Fait	Verifié	Date
Exécuteur			Page 12 / 17	Révision
Vérificateur				
Date				

COURBE DE LIMITE THERMIQUE

Moteurs Electriques Triphasés - Rotor à cage



Client :

Gamme de moteur : W22 IE1 Three-Phase

Code produit : 11360774

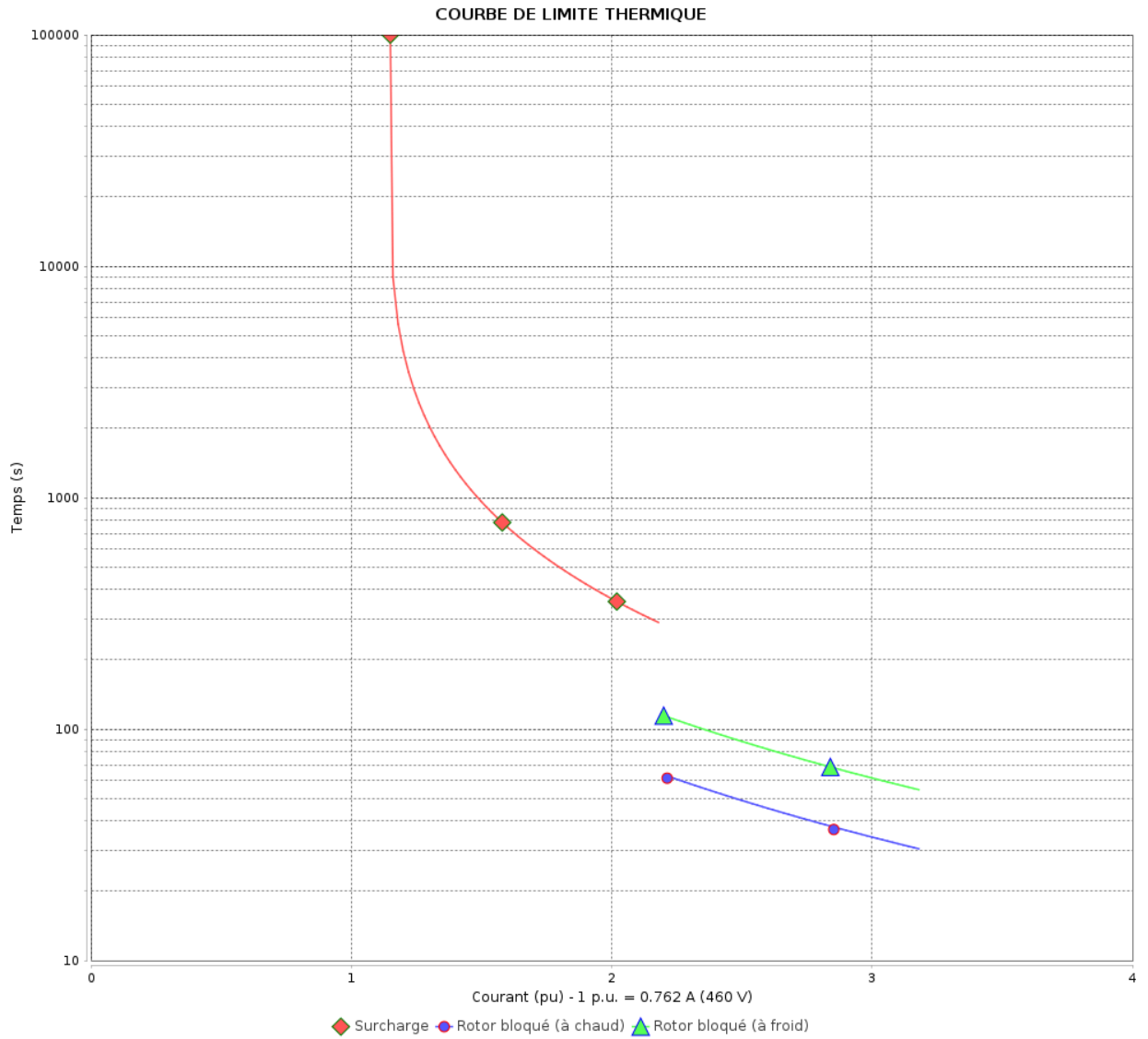

Constante de temps d'échauffement
Constante de temps de refroidissement

Rév.	Résumé des modifications	Fait	Verifié	Date
Exécuteur			Page 13 / 17	Révision
Vérificateur				
Date				

Courbe du convertisseur

Moteurs Electriques Triphasés - Rotor à cage



Client :

Gamme de moteur : W22 IE1 Three-Phase

Code produit : 11360774

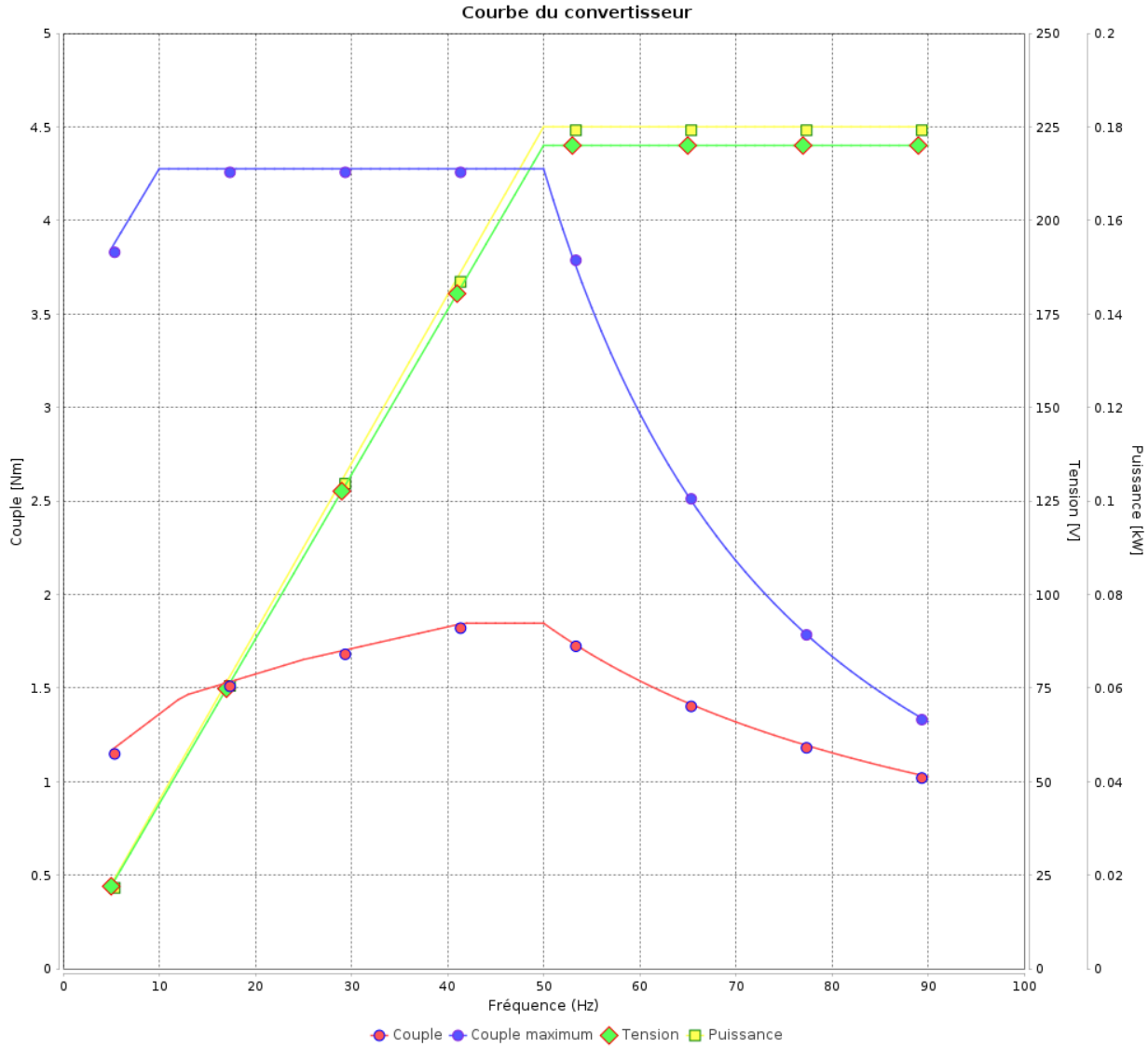

Rév.	Résime des modifications	Fait	Verifié	Date
Exécuteur				
Vérificateur			Page	Révision
Date	03/06/2026		14 / 17	

Courbe du convertisseur

Moteurs Electriques Triphasés - Rotor à cage



Client :

Gamme de moteur : W22 IE1 Three-Phase

Code produit : 11360774

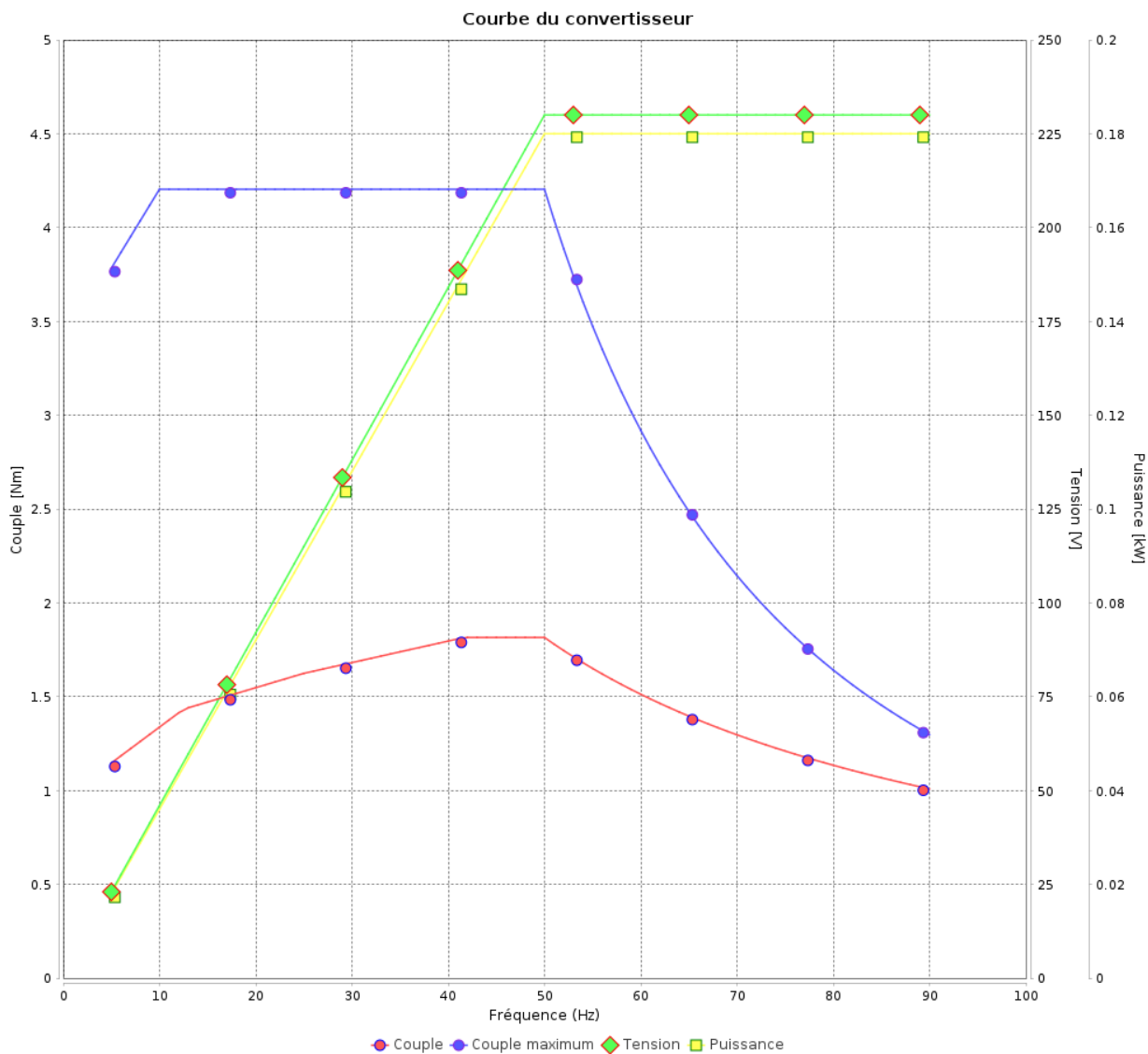

Rév.	Résumé des modifications	Fait	Verifié	Date
Exécuteur			Page 15 / 17	Révision
Vérificateur				
Date				

Courbe du convertisseur

Moteurs Electriques Triphasés - Rotor à cage



Client :

Gamme de moteur : W22 IE1 Three-Phase

Code produit : 11360774

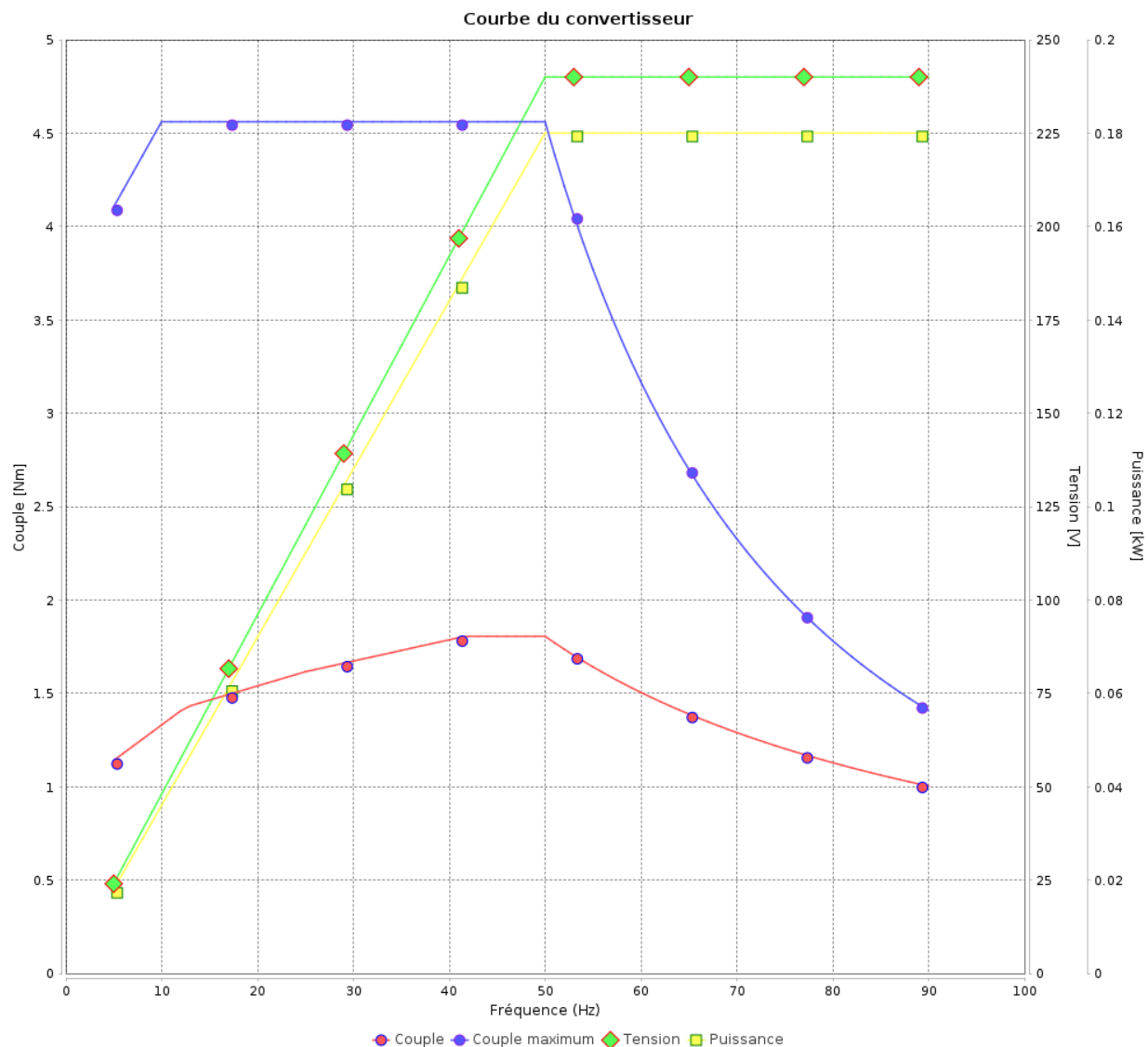

Rév.	Résime des modifications	Fait	Verifié	Date
Exécuteur				
Vérificateur				
Date	03/06/2026		Page 16 / 17	Révision

Courbe du convertisseur

Moteurs Electriques Triphasés - Rotor à cage



Client :

Gamme de moteur : W22 IE1 Three-Phase

Code produit : 11360774

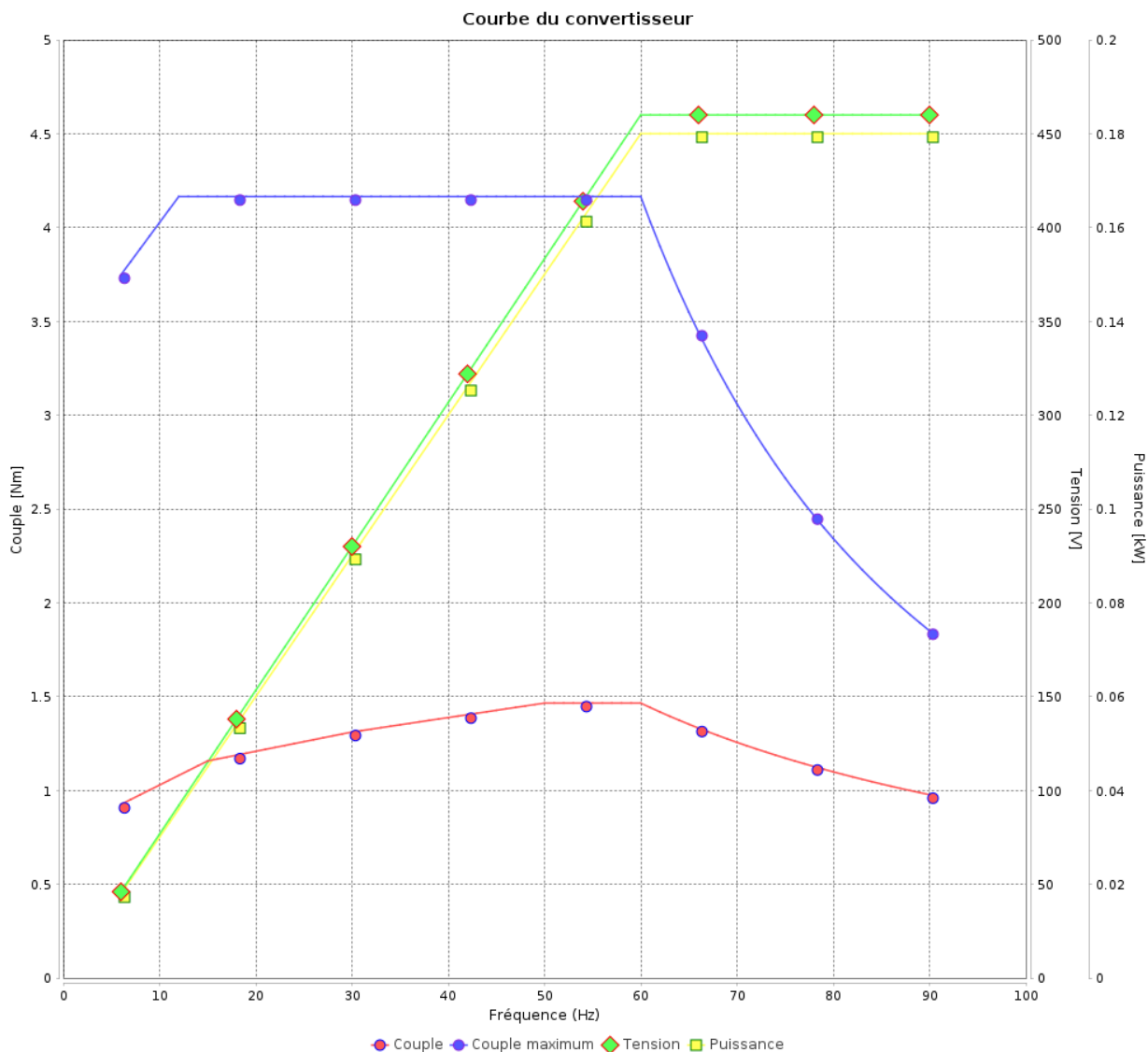

Rév.	Résumé des modifications	Fait	Verifié	Date
Exécuteur			Page 17 / 17	Révision
Vérificateur				
Date				

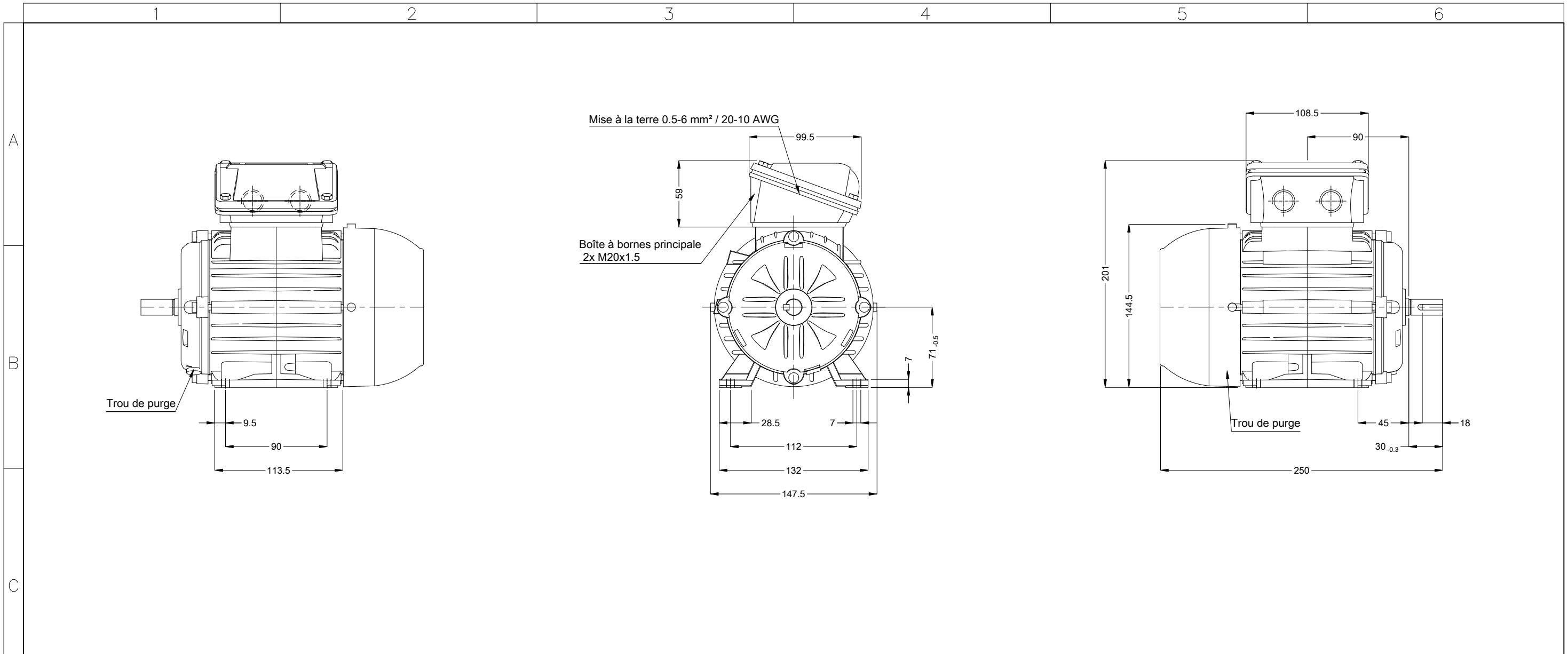

Couleur RAL 5009
 Peinture epoxy WEG 207A
 Forme B3T

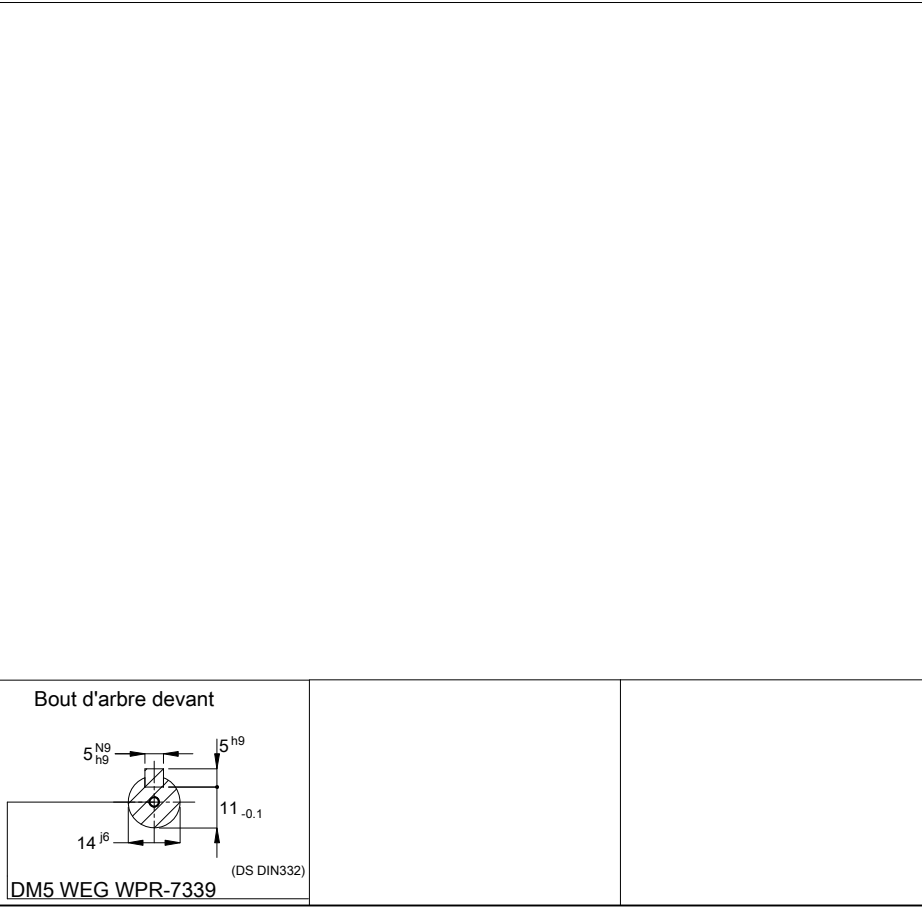

00118 06 Pôles 50 Hz						A			
						Échelle 2 : 7			
						00			
						HYBRISUSER			
N° MODIFICATION	LOC	RESUME DES MODIFICATIONS			EXÉCUTÉ	VÉRIFIÉ	LIBÉRÉ	DATE	VER
EXÉC.	HYBRISUSER	MOTEUR TRIP. W22 IE1							
VÉRIF.		CARCASSE 71 IP55 TEFC							
LIBÉRÉ									
DATE LB.									
					PREVIEW				
					WDD	00			
					PAGE	1 / 1			