

FICHE TECHNIQUE

Moteurs Electriques Triphasés - Rotor à cage



Client :					
Gamme de moteur	: W22 IE2 Three-Phase	Code produit :	12918593		
Carcasse	: 160M	Type de refroidissement	: IC411 - TEFC		
Classe d'isolation	: F	Forme	: B35T		
Service	: S1	Sens de rotation ¹	: Les deux sens de rotation		
Température ambiante	: -20°C à +40°C	Méthode de démarrage	: Démarrage direct		
Altitude	: 1000 m	Poids approximatif ³	: 116 kg		
Degré de protection	: IP55	Moment d'inertie (J)	: 0.0446 kgm ²		
Type	: N				
Puissance nominale [kW]	11	11	11	11	
Pôles	2	2	2	2	
Fréquence [Hz]	50	50	50	60	
Tension à pleine charge [V]	380/660	400/690	415	460	
Courant à pleine charge [A]	21.0/12.1	20.2/11.7	19.9	18.0	
Courant de démarrage [A]	139/79.8	147/85.4	155	153	
Intensité de démarrage [A]	6.6	7.3	7.8	8.5	
Courant à vide [A]	6.80/3.92	7.40/4.29	7.90	7.00	
Vitesse à pleine charge [RPM]	2942	2950	2945	3558	
Glissement [%]	1.93	1.67	1.83	1.17	
Couple à pleine charge [Nm]	35.7	35.6	35.7	29.5	
Couple de démarrage [%]	220	250	270	310	
Couple maximum [%]	250	290	310	330	
Facteur de service	1.00	1.00	1.00	1.00	
Echauffement	80 K	80 K	80 K	80 K	
Temps de blocage du rotor	14s (à froid) 8s (à chaud)	14s (à froid) 8s (à chaud)	14s (à froid) 8s (à chaud)	14s (à froid) 8s (à chaud)	
Bruit ²	67.0 dB(A)	67.0 dB(A)	67.0 dB(A)	72.0 dB(A)	
Rendement (%)	25%				
	50%	89.4	89.4	89.4	
	75%	89.4	89.4	89.4	
	100%	89.4	89.4	89.4	
Cos Φ	25%				
	50%	0.76	0.73	0.70	
	75%	0.85	0.83	0.80	
	100%	0.89	0.88	0.86	
Losses at normative operating points (speed;torque), in percentage of rated output power					
Losses (%)	P1 (0,9;1,0)	11.7	11.7	11.7	10.8
	P2 (0,5;1,0)	10.3	10.3	10.3	9.4
	P3 (0,25;1,0)	9.3	9.3	9.3	8.5
	P4 (0,9;0,5)	5.5	5.5	5.5	5.1
	P5 (0,5;0,5)	3.7	3.7	3.7	3.4
	P6 (0,5;0,25)	2.3	2.3	2.3	2.1
	P7 (0,25;0,25)	1.6	1.6	1.6	1.5
Type de palier	Avant : 6309 ZZ C3	Derrière : 6209 ZZ C3	Efforts sur l'embase		
Modèle - blindage	: 00016	: 00005	Traction maximum	: 965 N	
Intervalle de graissage	: -	: -	Compression maximum	: 2105 N	
Quantité de lubrifiant	: -	: -			
Type de lubrifiant	: 00088				
Cette révision annule et remplace la précédente (1) Vu le bout d'arbre côté attaque. (2) Mesuré à 1m et avec tolérance de +3dB(A). (3) Poids approximatif, peut être objet de modification après le processus de fabrication. (4) At 100% of full load.			Les valeurs sont des moyennes basées sur des tests et d'alimentation sinusoïdale, sous réserve des tolérances de normes IEC 60034-1.		
Rév.	Résumé des modifications		Fait	Verifié	Date
Exécuteur				Page	Révision
Vérificateur				1 / 19	
Date	02/06/2026				

FICHE TECHNIQUE

Moteurs Electriques Triphasés - Rotor à cage



Client : _____

Remarque

Rév.	Résime des modifications	Fait	Verifié	Date
Exécuteur				
Vérificateur			Page	Révision
Date	02/06/2026		2 / 19	

FICHE TECHNIQUE

Moteurs Electriques Triphasés - Rotor à cage



Client :

Protection Thermique

ID	Application	Type	Quantité	Température de détection
1	Bobinage	PTC - 2 FD_MT_FIOS	1 x Phase	155 °C

Information concernant les résistances de réchauffage

Spannung: 110 - 127 V

Rév.	Résime des modifications	Fait	Verifié	Date
Exécuteur				
Vérificateur			Page	Révision
Date	02/06/2026		3 / 19	

COURBE COUPLE, COURANT X VITESSE

Moteurs Electriques Triphasés - Rotor à cage



Client :

Gamme de moteur : W22 IE2 Three-Phase

Code produit : 12918593

COURBE COUPLE, COURANT X VITESSE

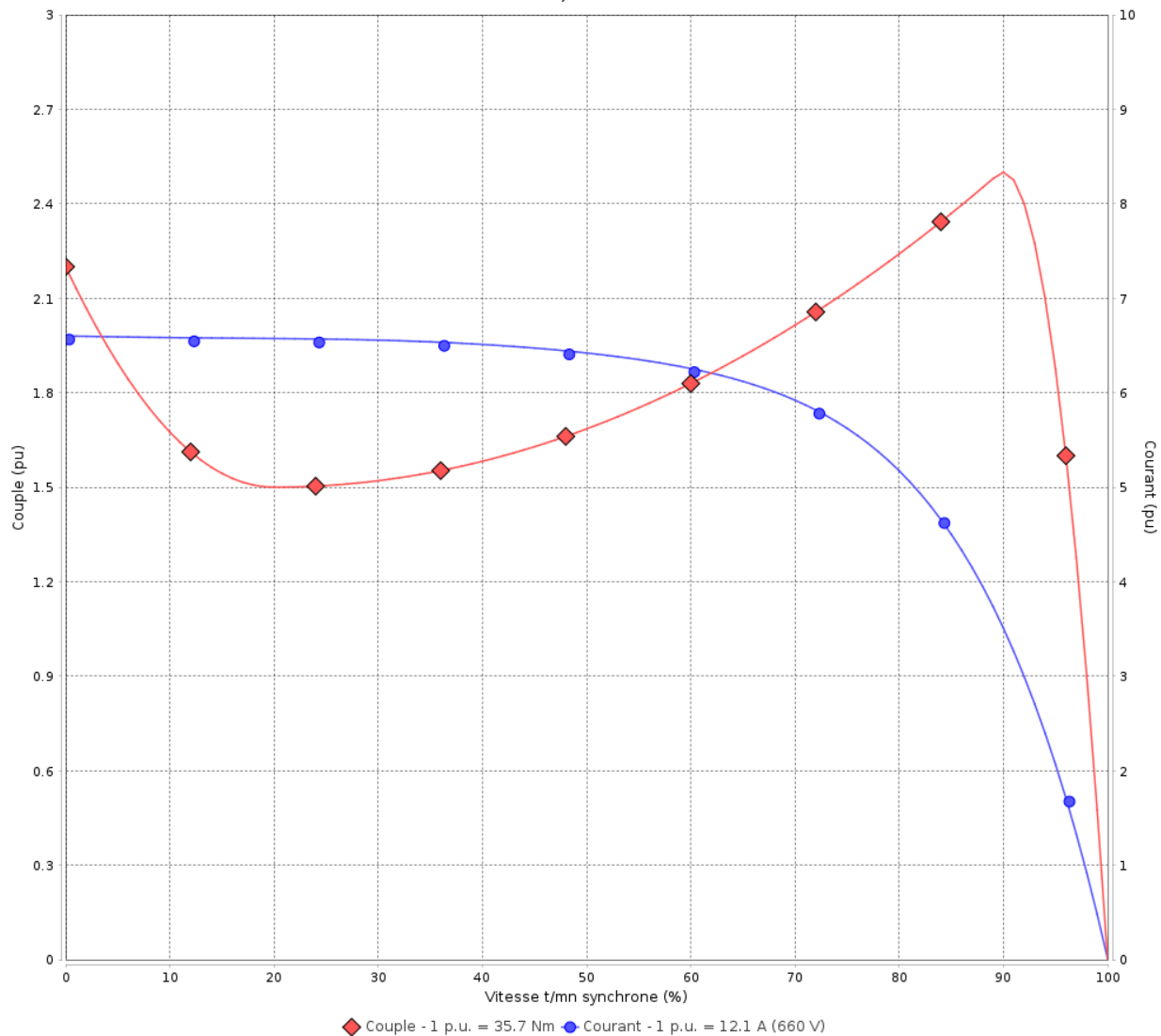

Performance : 380/660 V 50 Hz 2P

Courant à pleine charge : 21.0/12.1 A
 Intensité de démarrage : 6.6
 Couple à pleine charge : 35.7 Nm
 Couple de démarrage : 220 %
 Couple maximum : 250 %
 Vitesse à pleine charge : 2942 rpm

Moment d'inertie (J) : 0.0446 kgm²
 Service : S1
 Classe d'isolation : F
 Facteur de service : 1.00
 Service : S1

Temps de blocage du rotor : 14s (à froid) 8s (à chaud)

Rév.	Résime des modifications	Fait	Verifié	Date
Exécuteur		Page		Révision
Vérificateur		4 / 19		
Date	02/06/2026			

COURBE COUPLE, COURANT X VITESSE

Moteurs Electriques Triphasés - Rotor à cage



Client :

Gamme de moteur : W22 IE2 Three-Phase

Code produit : 12918593

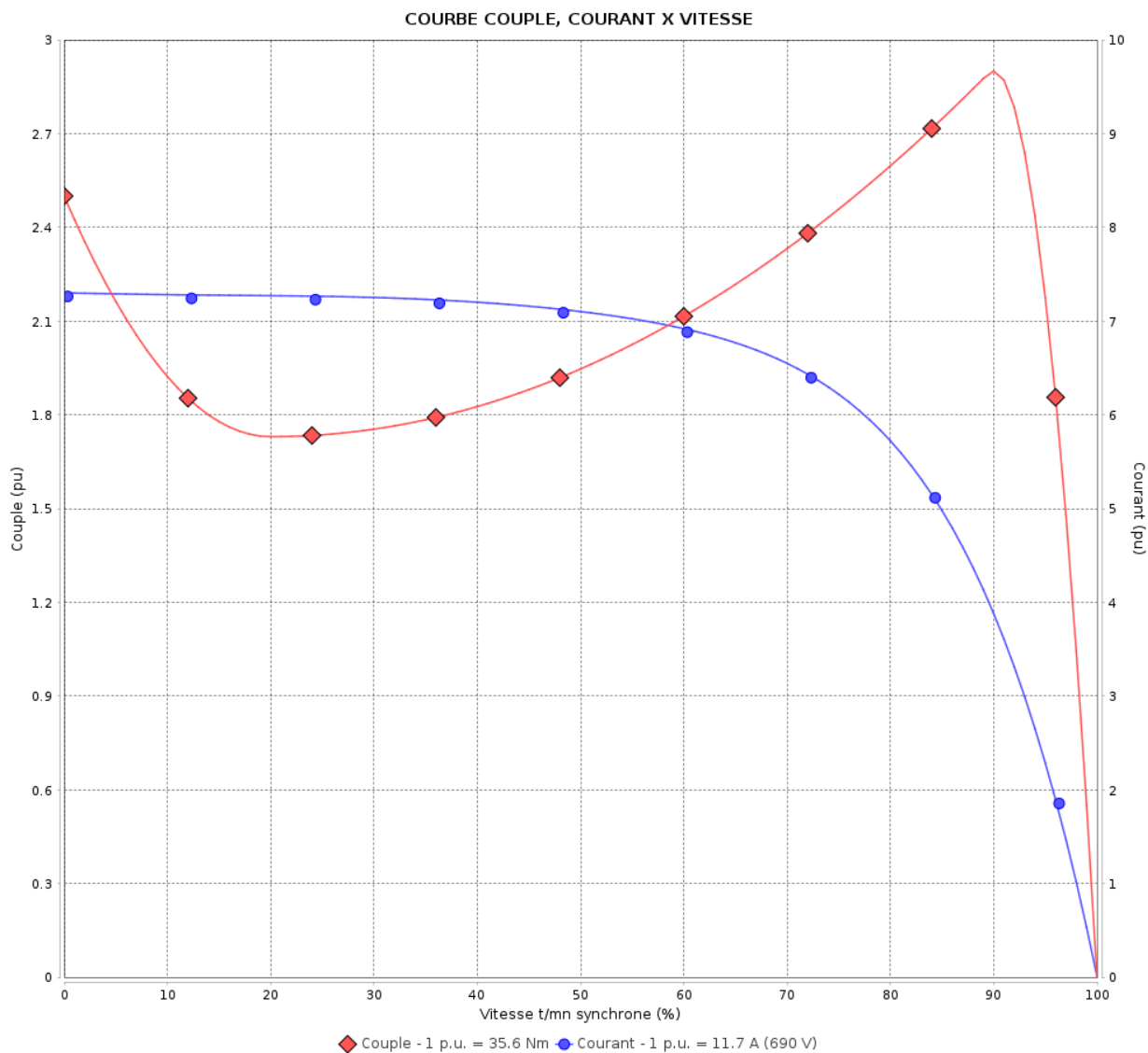

Performance : 400/690 V 50 Hz 2P

Courant à pleine charge : 20.2/11.7 A
 Intensité de démarrage : 7.3
 Couple à pleine charge : 35.6 Nm
 Couple de démarrage : 250 %
 Couple maximum : 290 %
 Vitesse à pleine charge : 2950 rpm

Moment d'inertie (J) : 0.0446 kgm²
 Service : S1
 Classe d'isolation : F
 Facteur de service : 1.00
 Service : S1

Temps de blocage du rotor : 14s (à froid) 8s (à chaud)

Rév.	Résumé des modifications	Fait	Verifié	Date
Exécuteur			Page	Révision
Vérificateur				
Date				
			5 / 19	

COURBE COUPLE, COURANT X VITESSE

Moteurs Electriques Triphasés - Rotor à cage



Client :

Gamme de moteur : W22 IE2 Three-Phase

Code produit : 12918593

COURBE COUPLE, COURANT X VITESSE

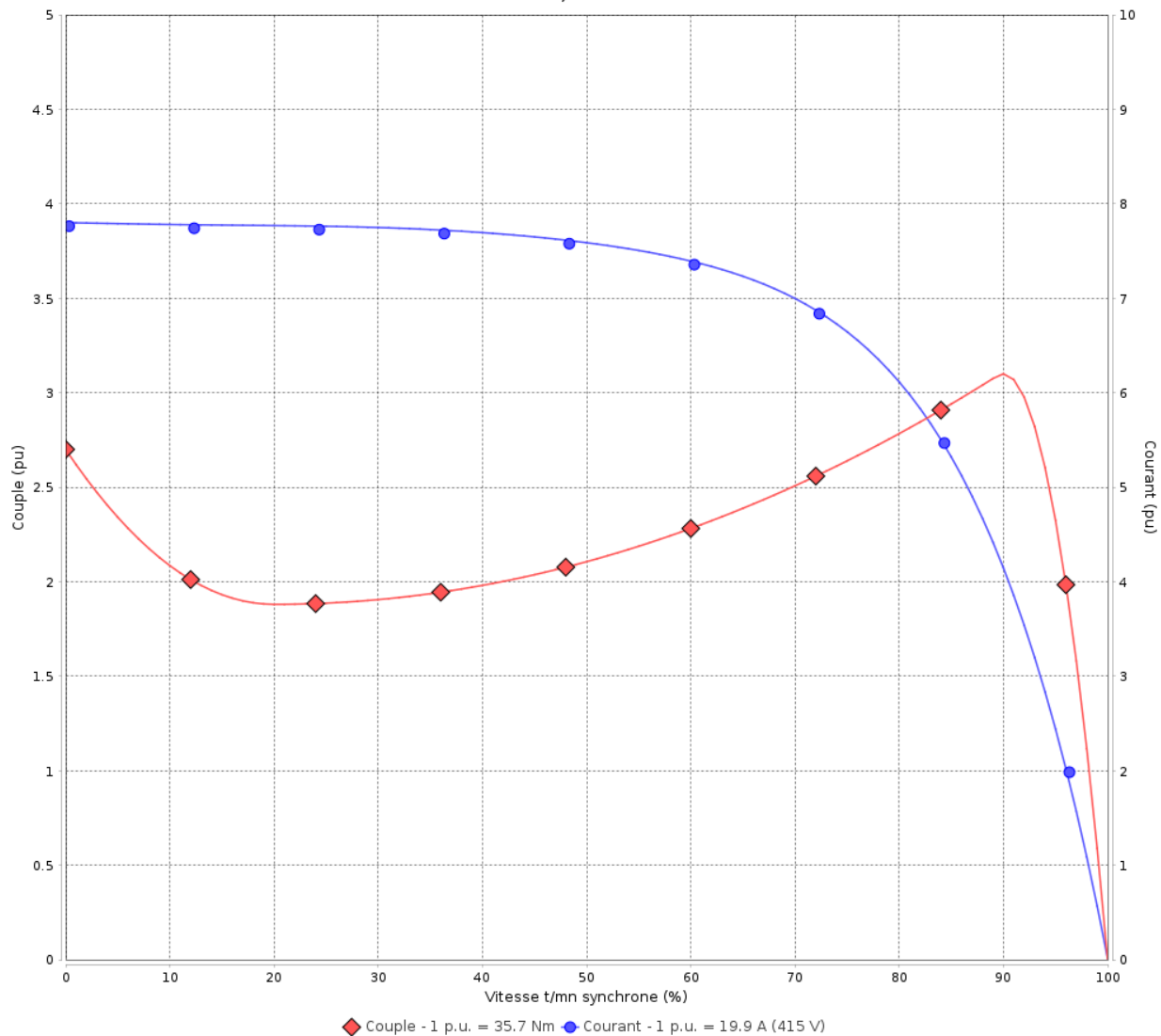

Performance : 415 V 50 Hz 2P

Courant à pleine charge	: 19.9 A	Moment d'inertie (J)	: 0.0446 kgm ²
Intensité de démarrage	: 7.8	Service	: S1
Couple à pleine charge	: 35.7 Nm	Classe d'isolation	: F
Couple de démarrage	: 270 %	Facteur de service	: 1.00
Couple maximum	: 310 %	Service	: S1
Vitesse à pleine charge	: 2945 rpm		

Temps de blocage du rotor : 14s (à froid) 8s (à chaud)

Rév.	Résime des modifications	Fait	Verifié	Date
Exécuteur		Page		Révision
Vérificateur		6 / 19		
Date	02/06/2026			

COURBE COUPLE, COURANT X VITESSE

Moteurs Electriques Triphasés - Rotor à cage



Client :

Gamme de moteur : W22 IE2 Three-Phase

Code produit : 12918593

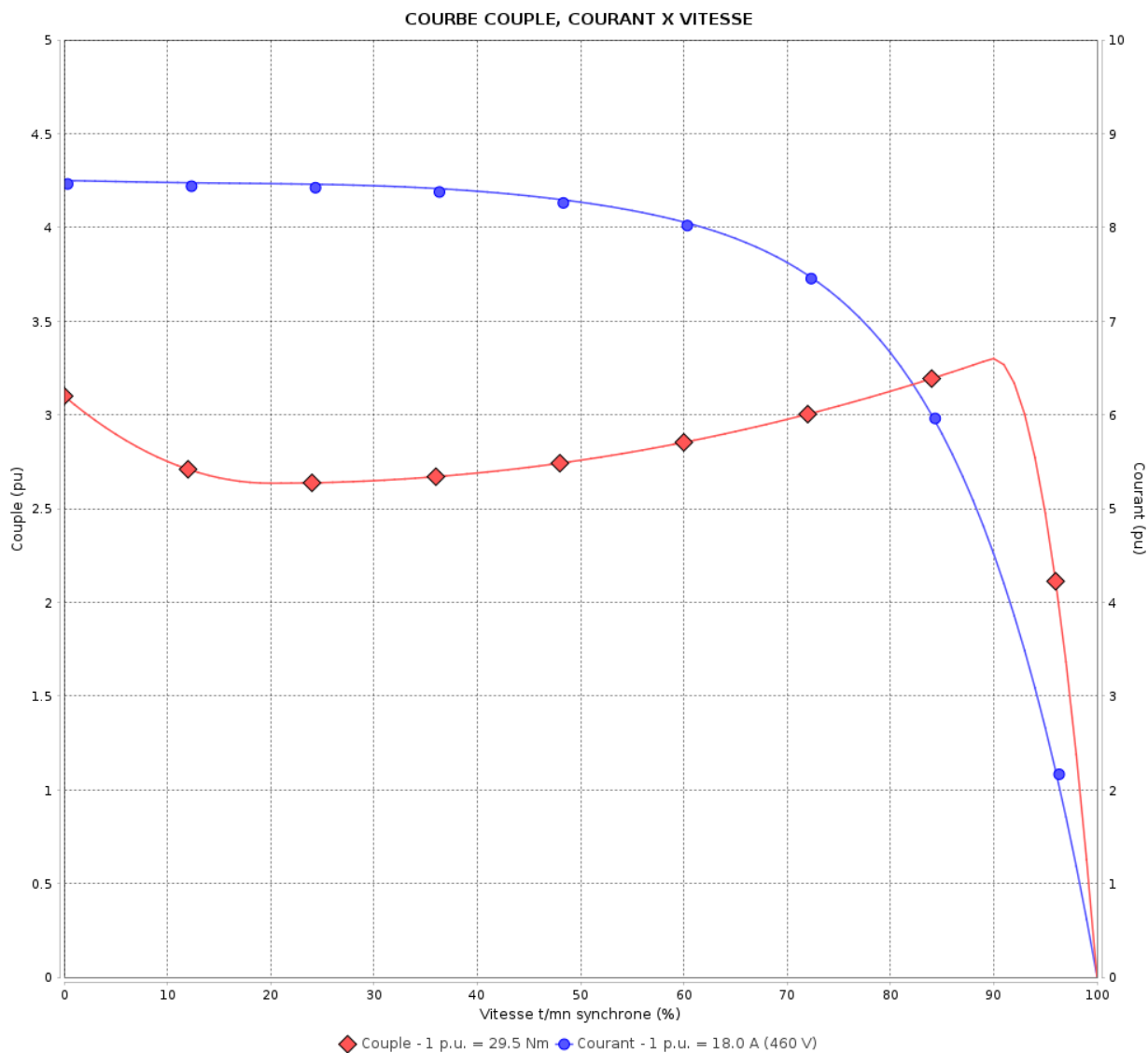

Performance : 460 V 60 Hz 2P

Courant à pleine charge : 18.0 A
 Intensité de démarrage : 8.5
 Couple à pleine charge : 29.5 Nm
 Couple de démarrage : 310 %
 Couple maximum : 330 %
 Vitesse à pleine charge : 3558 rpm

Moment d'inertie (J) : 0.0446 kgm²
 Service : S1
 Classe d'isolation : F
 Facteur de service : 1.00
 Service : S1

Temps de blocage du rotor : 14s (à froid) 8s (à chaud)

Rév.	Résumé des modifications	Fait	Verifié	Date
Exécuteur		Page		Révision
Vérificateur		7 / 19		
Date	02/06/2026			

Courbe de performance en charge

Moteurs Electriques Triphasés - Rotor à cage



Client :

Gamme de moteur : W22 IE2 Three-Phase

Code produit : 12918593

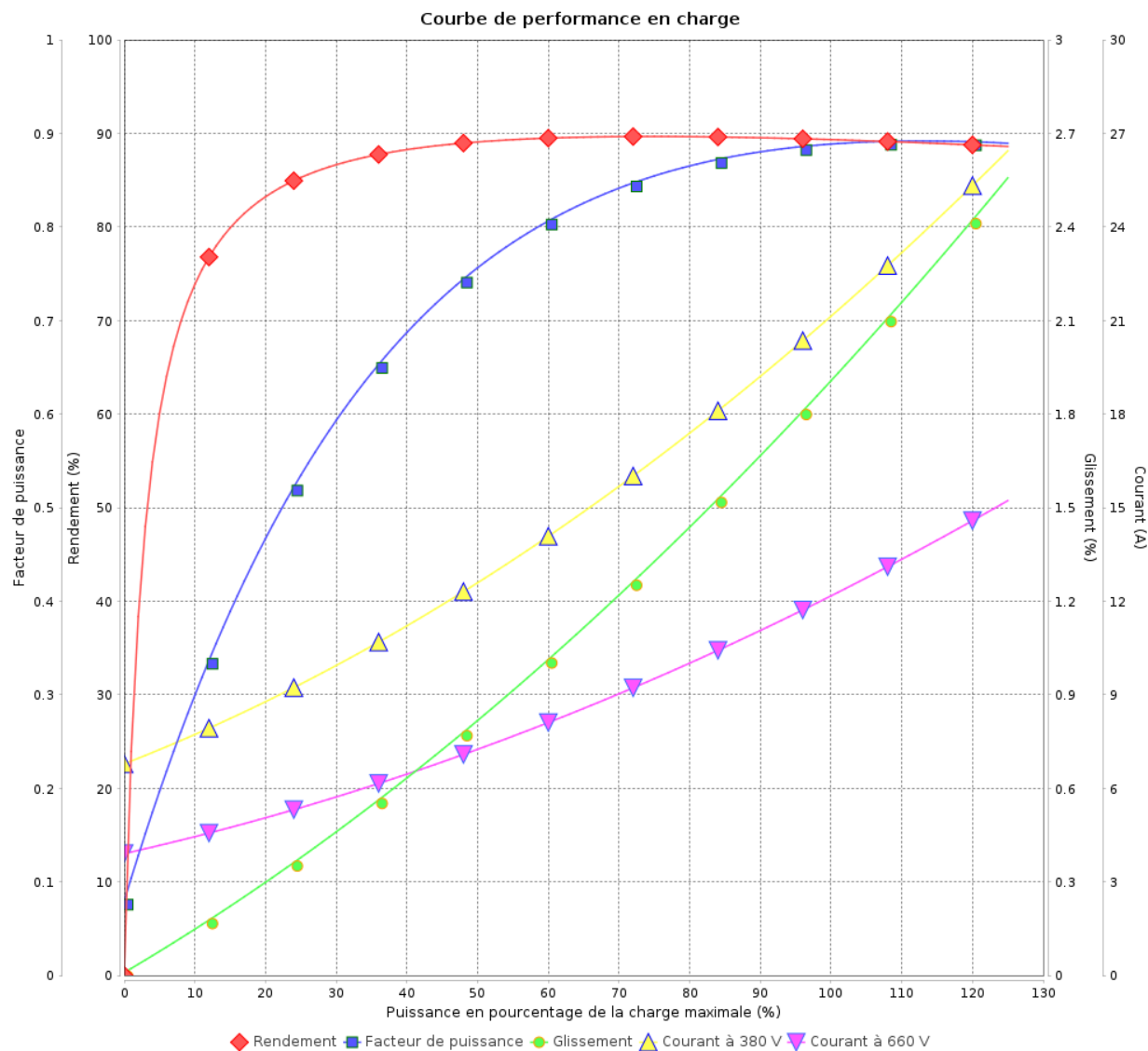

Rév.	Résime des modifications	Fait	Verifié	Date
Exécuteur				
Vérificateur			Page	Révision
Date	02/06/2026		8 / 19	

Courbe de performance en charge

Moteurs Electriques Triphasés - Rotor à cage



Client :

Gamme de moteur : W22 IE2 Three-Phase

Code produit : 12918593

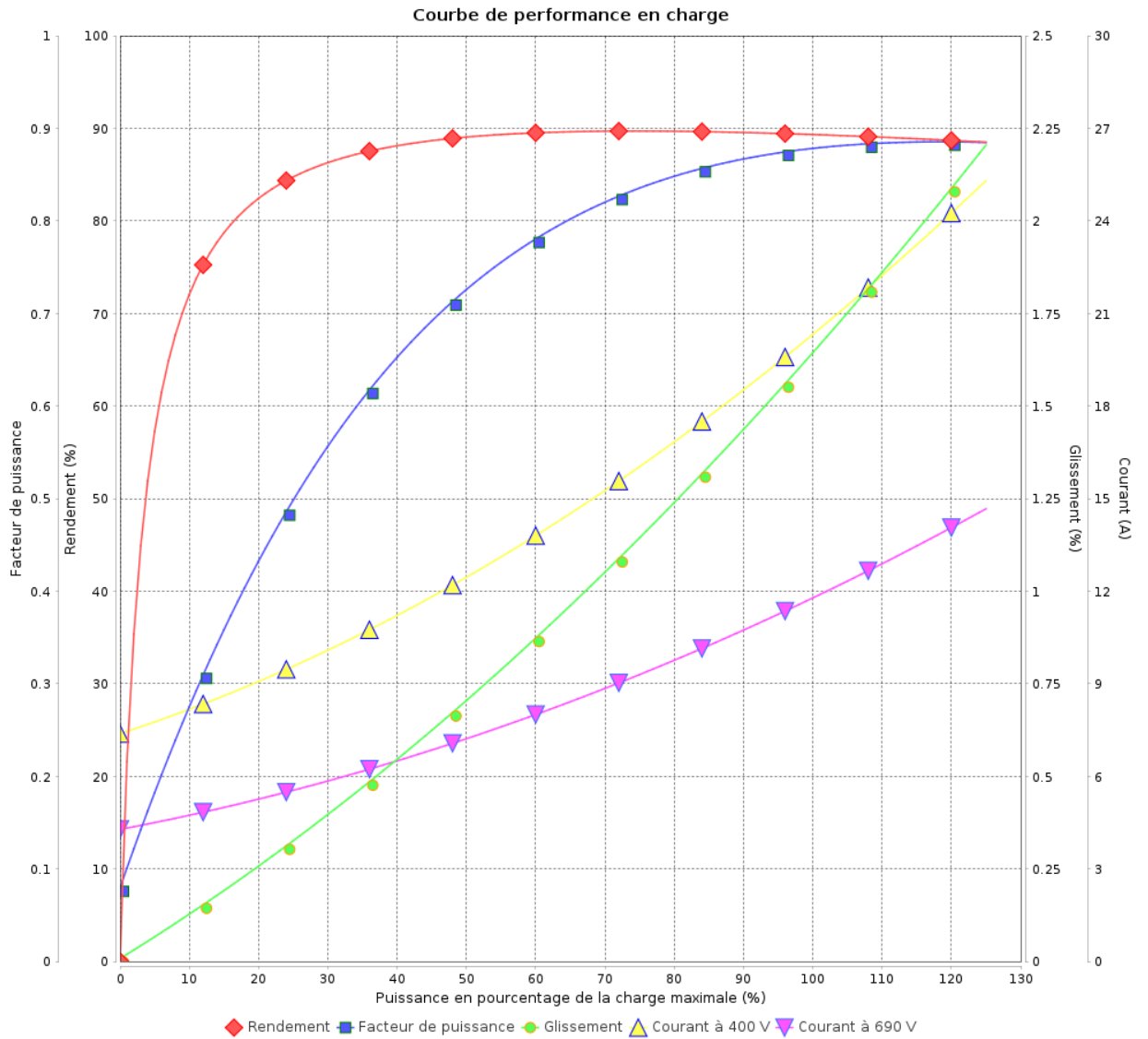

Rév.	Résumé des modifications	Fait	Verifié	Date
Exécuteur			Page 9 / 19	Révision
Vérificateur				
Date				

Courbe de performance en charge

Moteurs Electriques Triphasés - Rotor à cage



Client :

Gamme de moteur : W22 IE2 Three-Phase

Code produit : 12918593

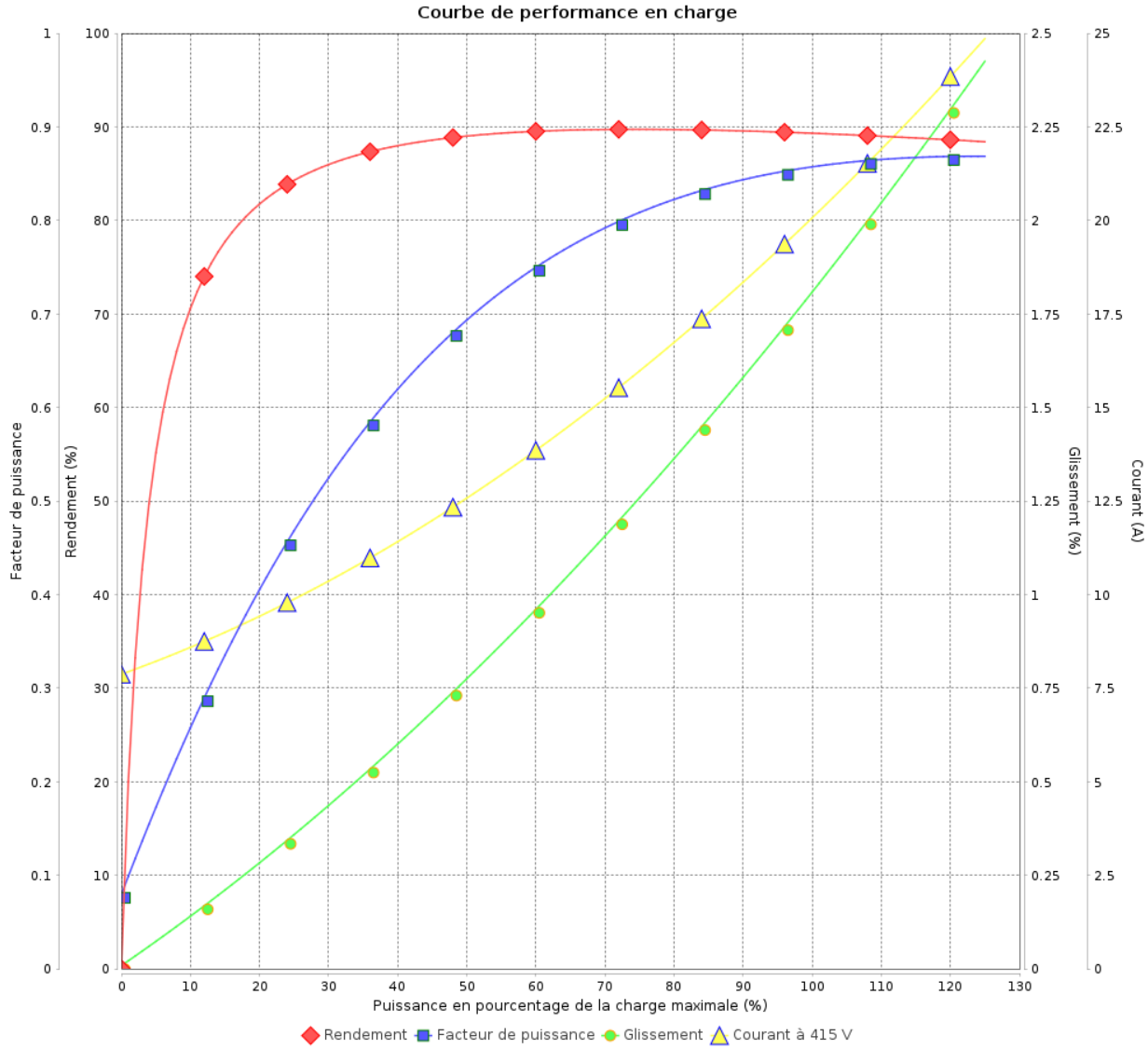

Rév.	Résime des modifications	Fait	Verifié	Date
Exécuteur				
Vérificateur			Page	Révision
Date	02/06/2026		10 / 19	

Courbe de performance en charge

Moteurs Electriques Triphasés - Rotor à cage



Client :

Gamme de moteur : W22 IE2 Three-Phase

Code produit : 12918593

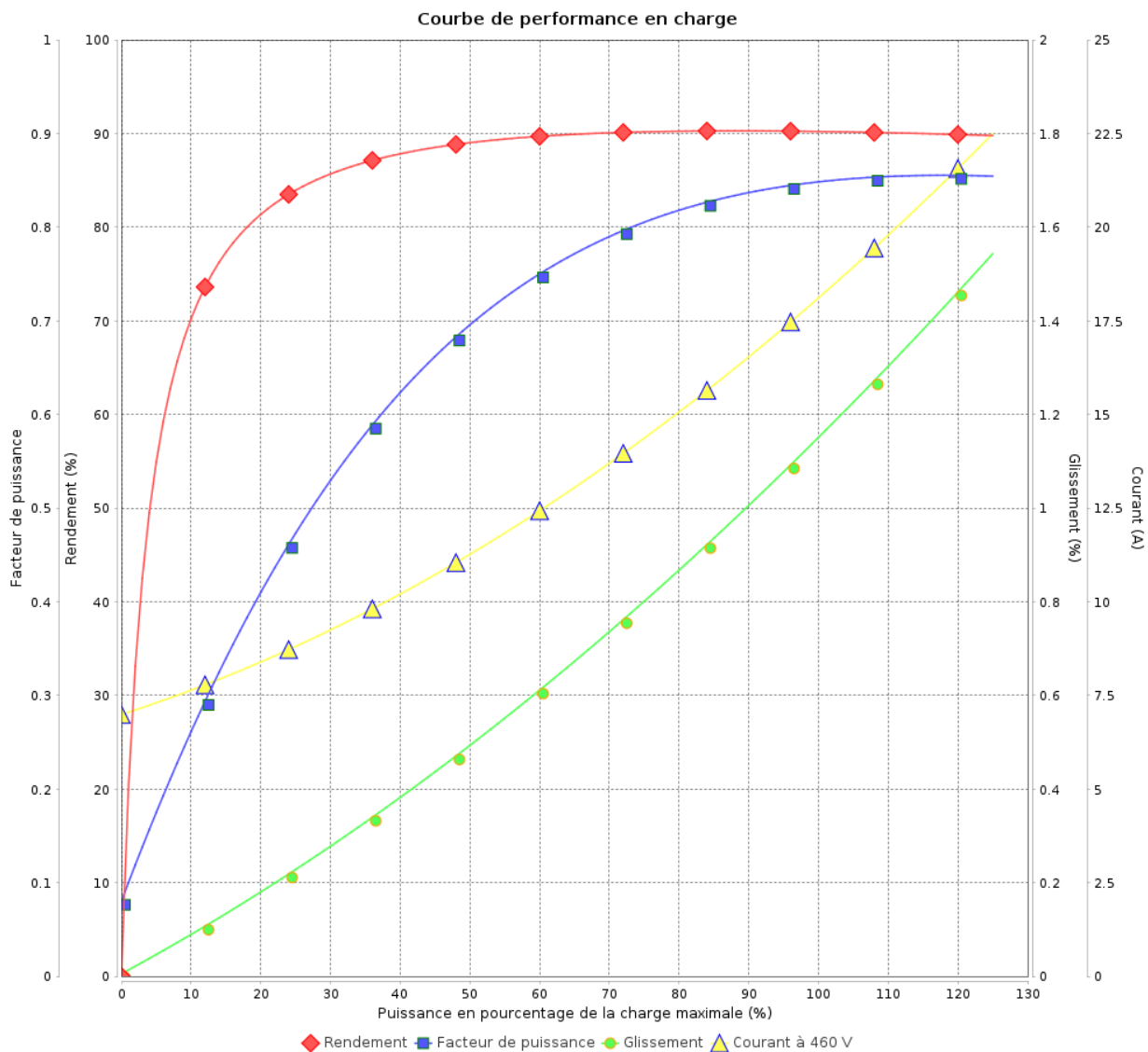

Rév.	Résumé des modifications	Fait	Verifié	Date
Exécuteur				
Vérificateur			Page	Révision
Date	02/06/2026		11 / 19	

COURBE DE LIMITE THERMIQUE

Moteurs Electriques Triphasés - Rotor à cage



Client :

Gamme de moteur : W22 IE2 Three-Phase

Code produit : 12918593

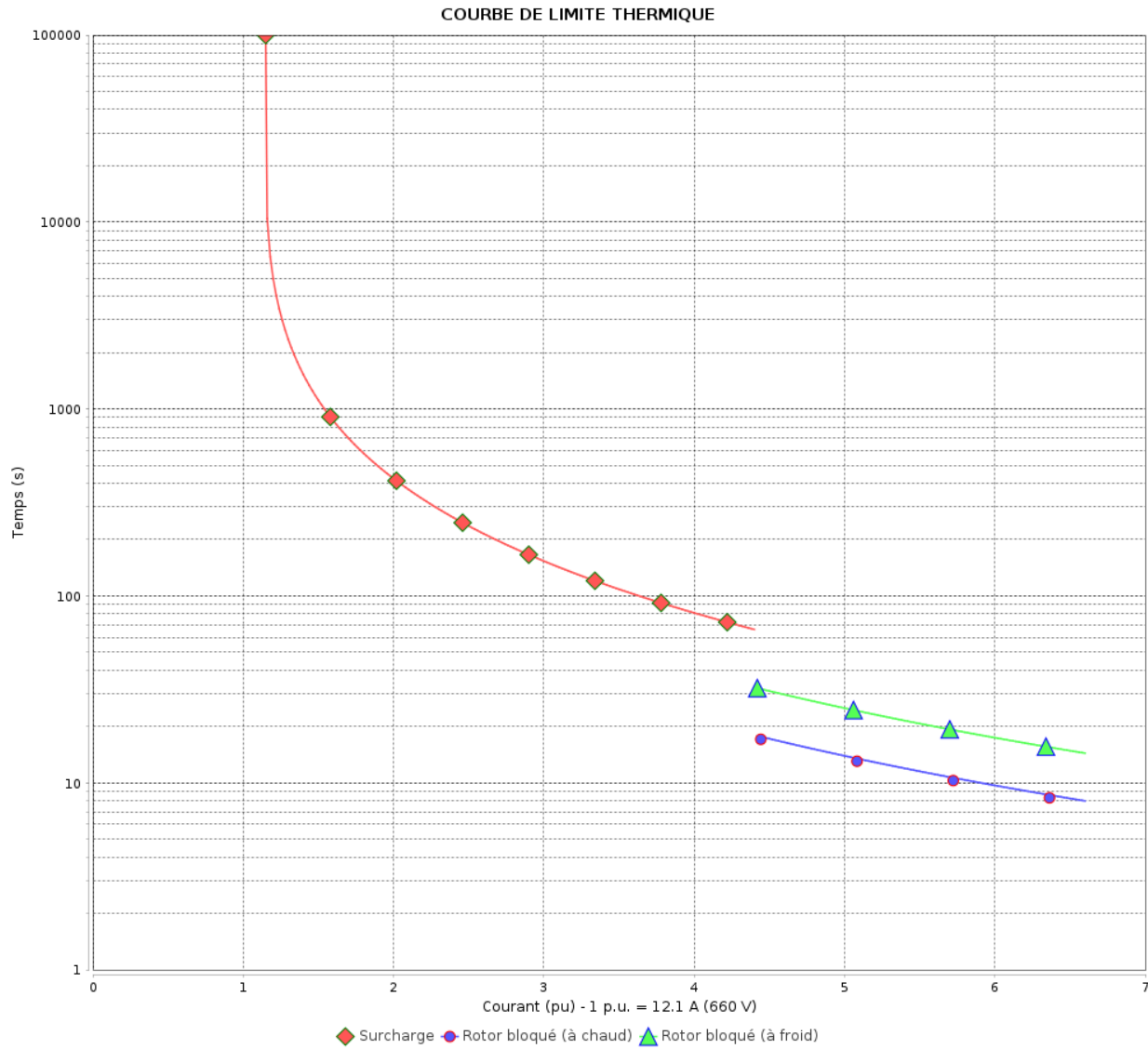

Constante de temps d'échauffement

Constante de temps de refroidissement

Rév.	Résime des modifications	Fait	Verifié	Date
Exécuteur			Page 12 / 19	Révision
Vérificateur				
Date				

COURBE DE LIMITE THERMIQUE

Moteurs Electriques Triphasés - Rotor à cage



Client :

Gamme de moteur : W22 IE2 Three-Phase

Code produit : 12918593

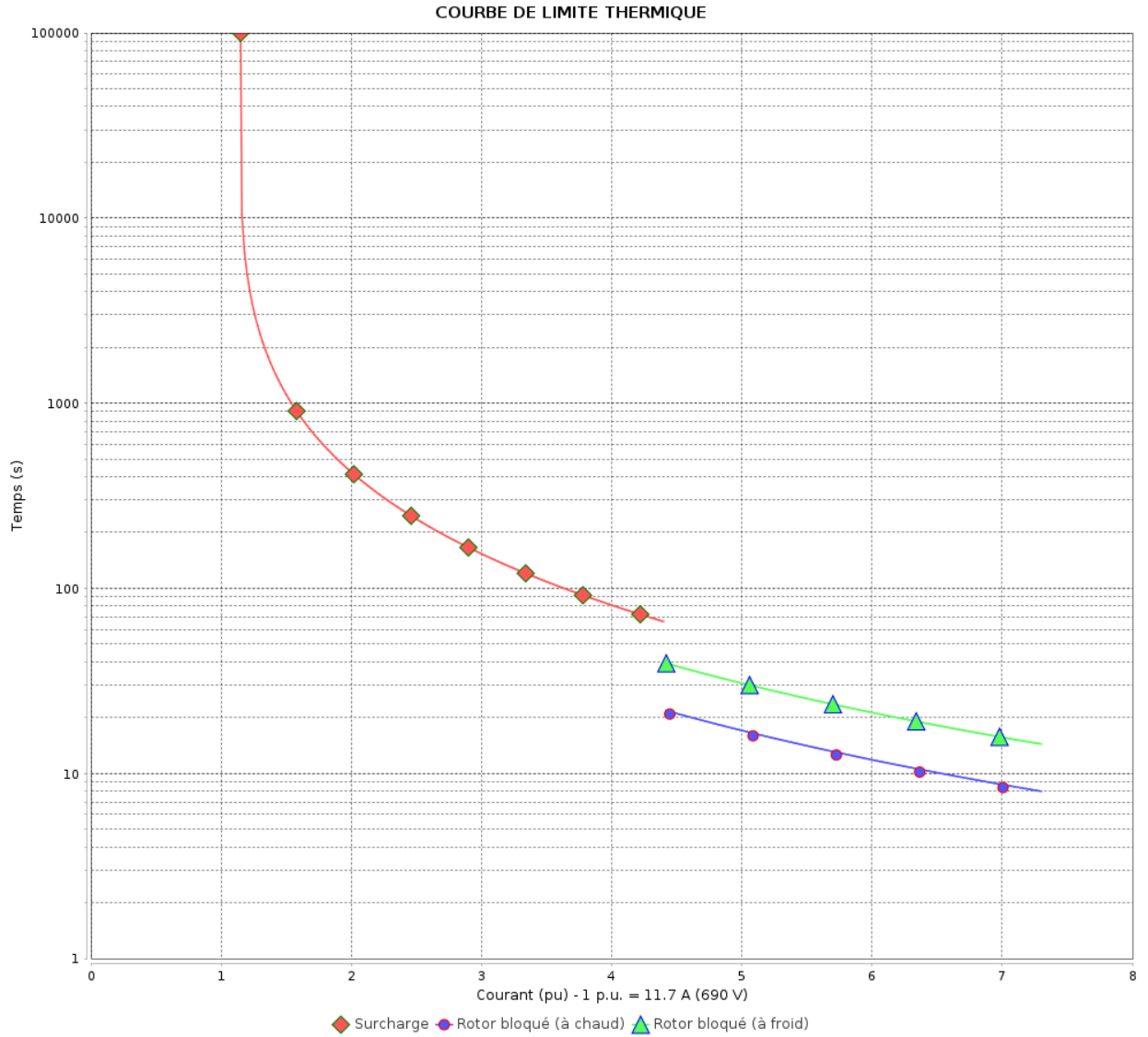

Constante de temps d'échauffement
 Constante de temps de refroidissement

Rév.	Résumé des modifications	Fait	Verifié	Date
Exécuteur			Page 13 / 19	Révision
Vérificateur				
Date				

COURBE DE LIMITE THERMIQUE

Moteurs Electriques Triphasés - Rotor à cage



Client :

Gamme de moteur : W22 IE2 Three-Phase

Code produit : 12918593

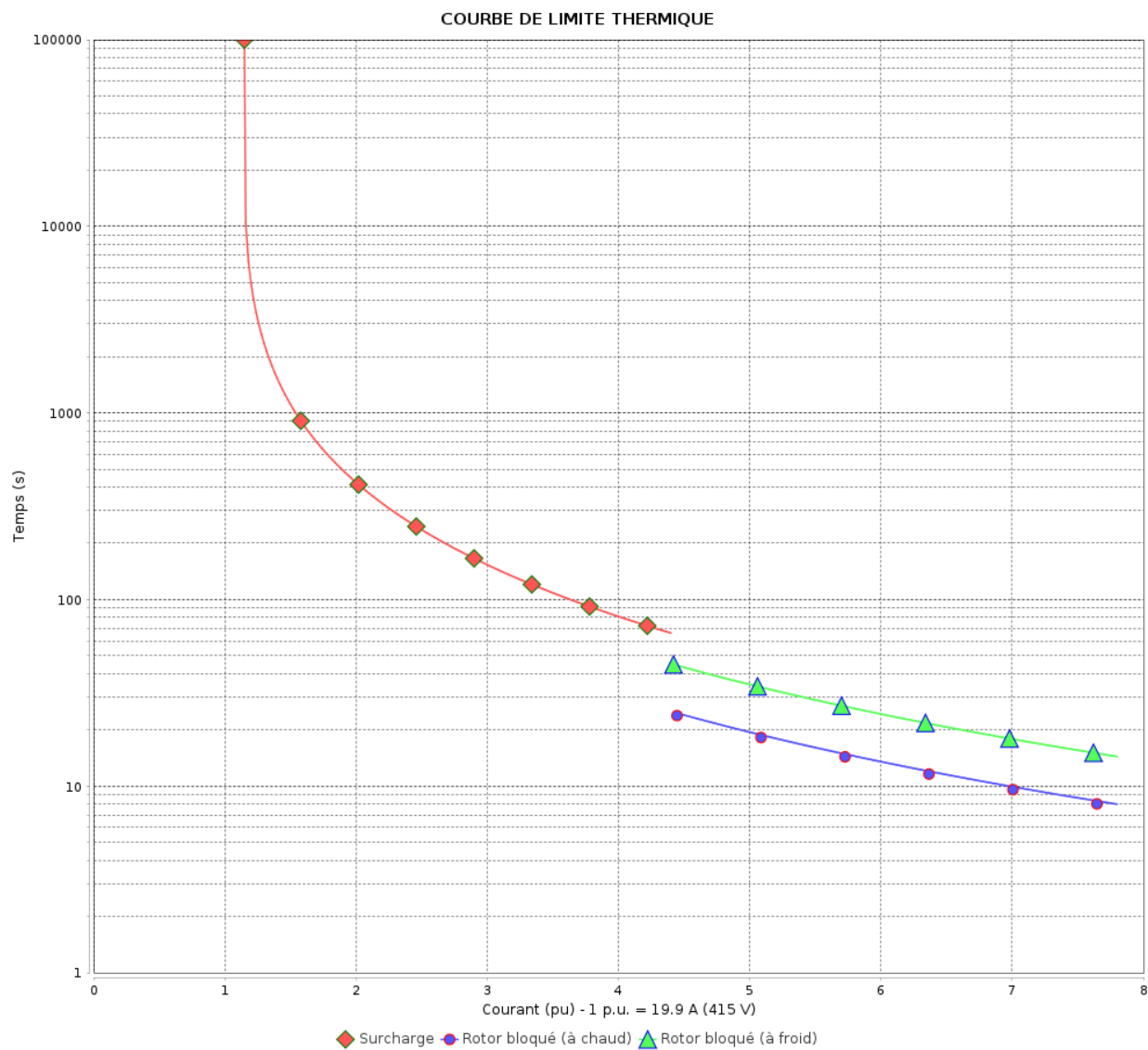

Constante de temps d'échauffement
Constante de temps de refroidissement

Rév.	Résime des modifications	Fait	Verifié	Date
Exécuteur		Page		Révision
Vérificateur		14 / 19		
Date	02/06/2026			

COURBE DE LIMITE THERMIQUE

Moteurs Electriques Triphasés - Rotor à cage



Client :

Gamme de moteur : W22 IE2 Three-Phase

Code produit : 12918593

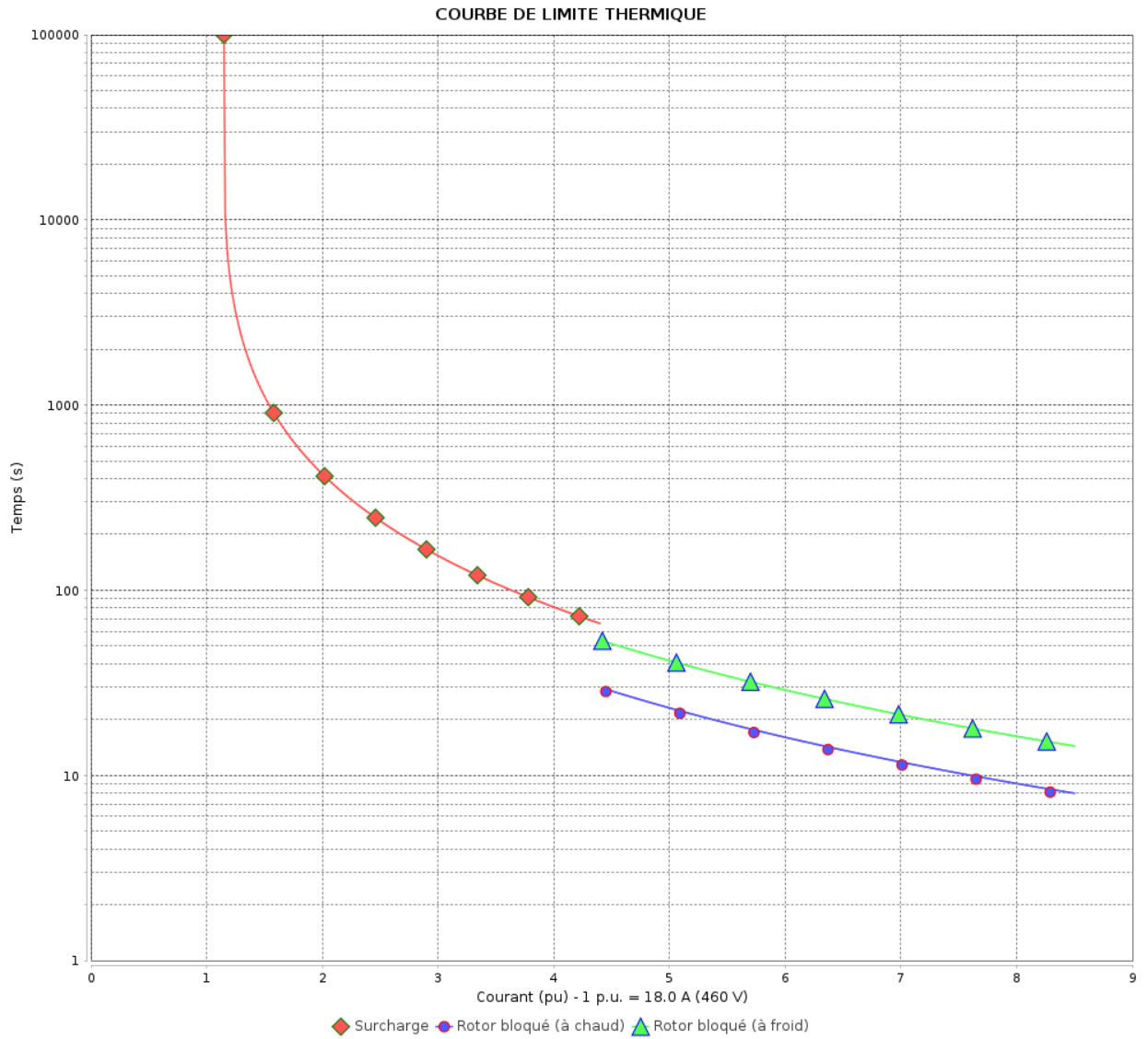

Constante de temps d'échauffement
 Constante de temps de refroidissement

Rév.	Résumé des modifications	Fait	Verifié	Date
Exécuteur			Page 15 / 19	Révision
Vérificateur				
Date				

Courbe du convertisseur

Moteurs Electriques Triphasés - Rotor à cage



Client :

Gamme de moteur : W22 IE2 Three-Phase

Code produit : 12918593

Courbe du convertisseur

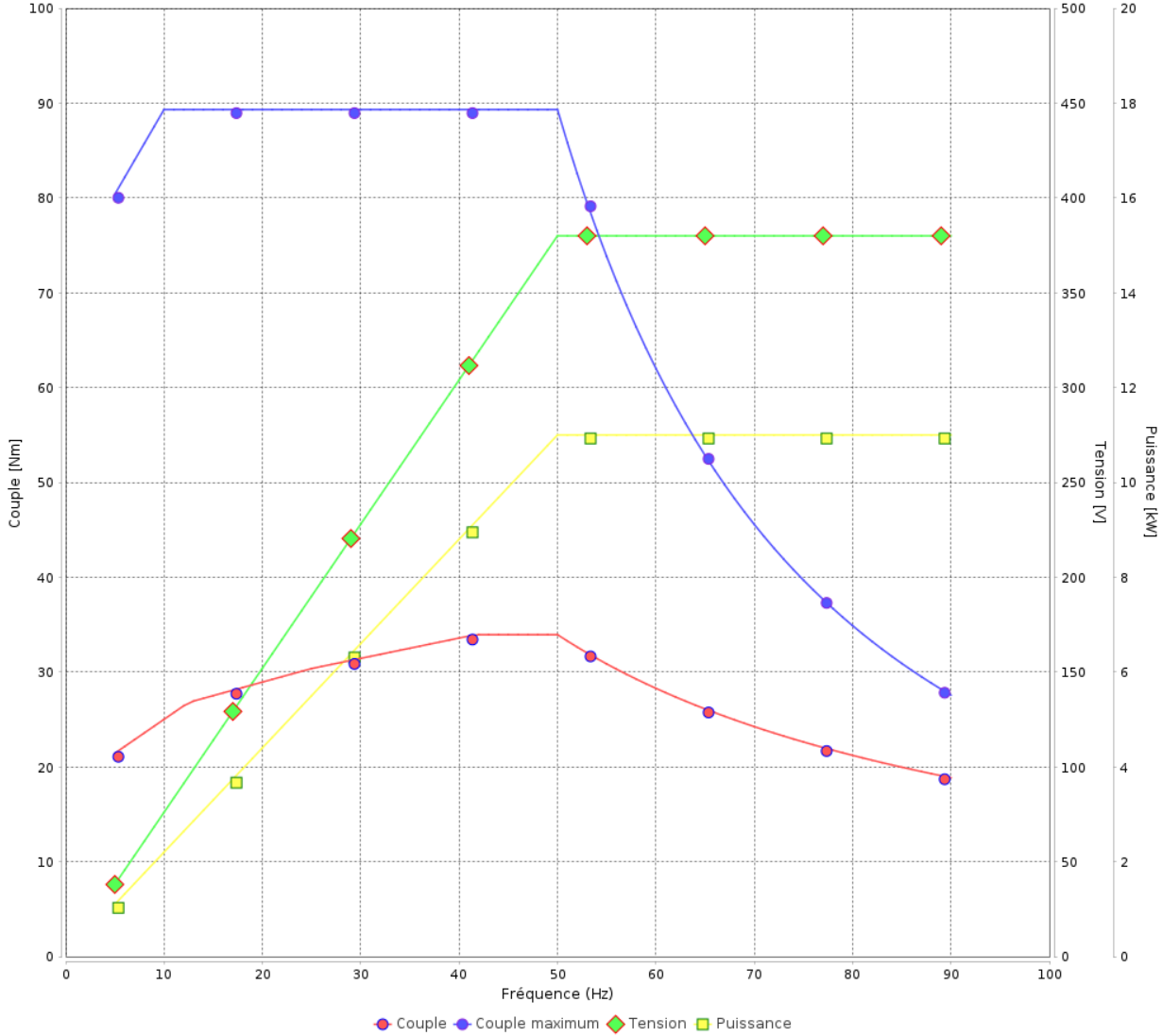

Rév.	Résime des modifications	Fait	Verifié	Date
Exécuteur				
Vérificateur			Page	Révision
Date	02/06/2026		16 / 19	

Courbe du convertisseur

Moteurs Electriques Triphasés - Rotor à cage



Client :

Gamme de moteur : W22 IE2 Three-Phase

Code produit : 12918593

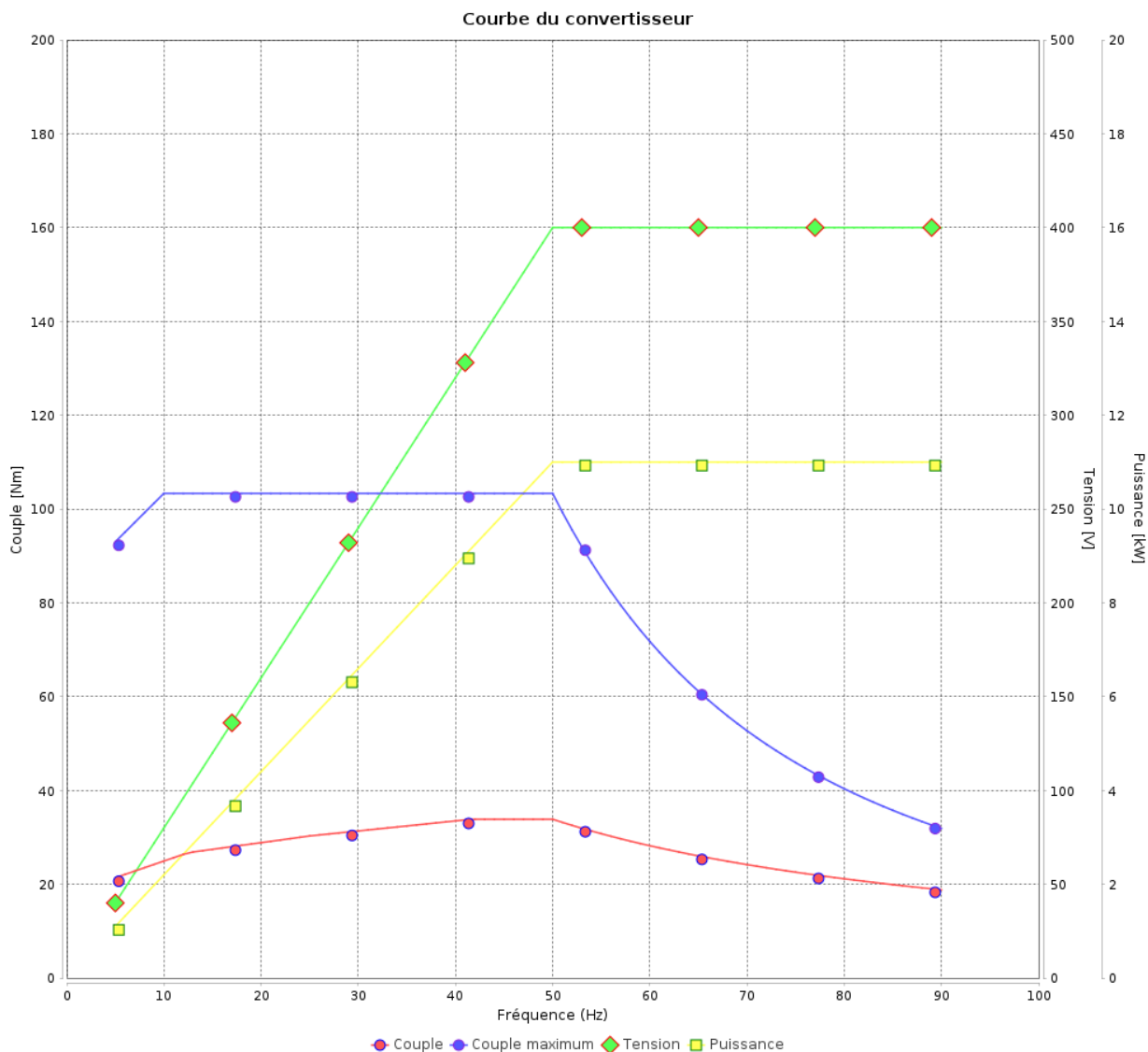

Rév.	Résumé des modifications	Fait	Verifié	Date
Exécuteur			Page 17 / 19	Révision
Vérificateur				
Date				

Courbe du convertisseur

Moteurs Electriques Triphasés - Rotor à cage



Client :

Gamme de moteur : W22 IE2 Three-Phase

Code produit : 12918593

Courbe du convertisseur

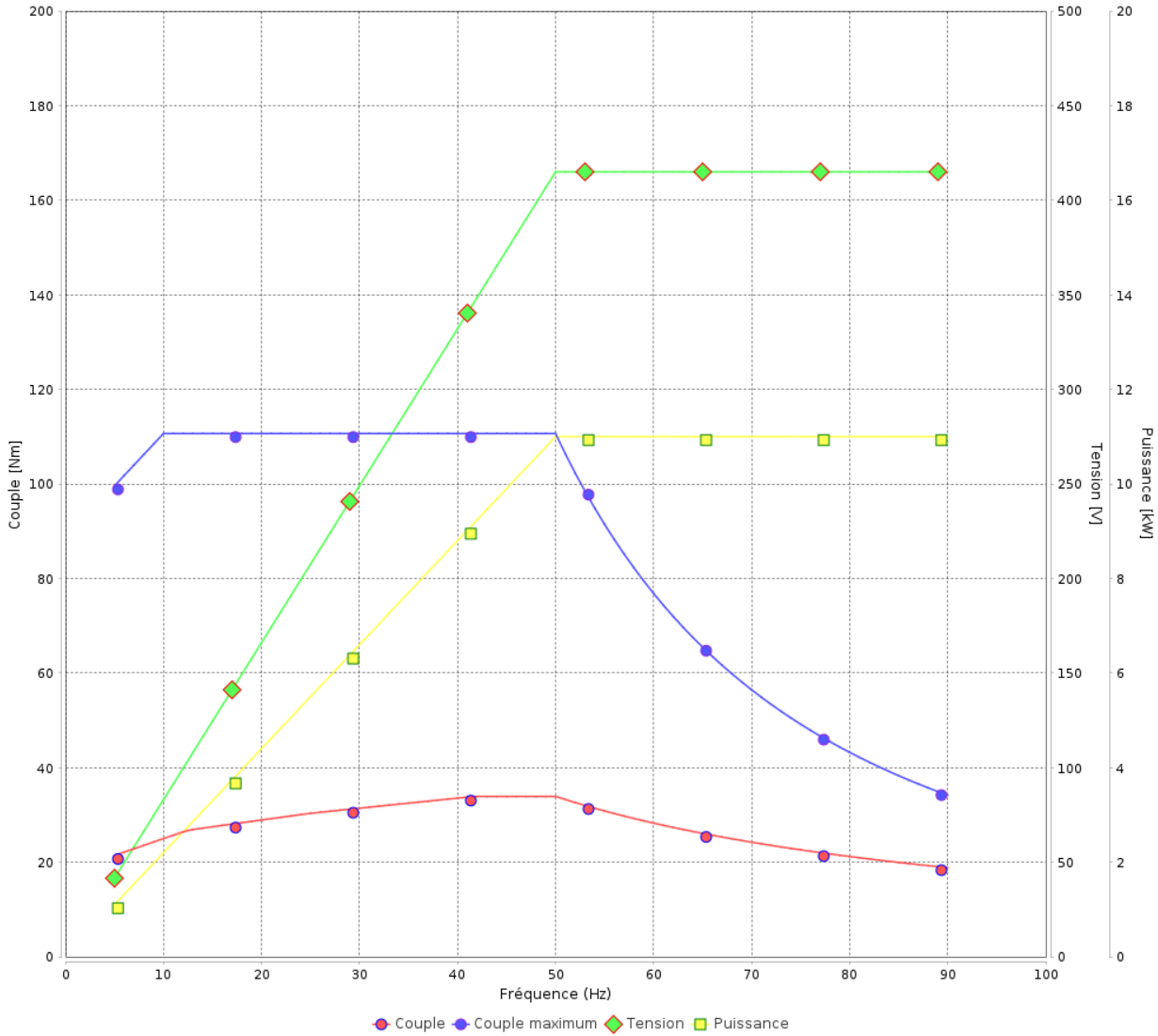

Rév.	Résumé des modifications	Fait	Vérifié	Date
Exécuteur				
Vérificateur			Page	Révision
Date	02/06/2026		18 / 19	

Courbe du convertisseur

Moteurs Electriques Triphasés - Rotor à cage



Client :

Gamme de moteur : W22 IE2 Three-Phase

Code produit : 12918593

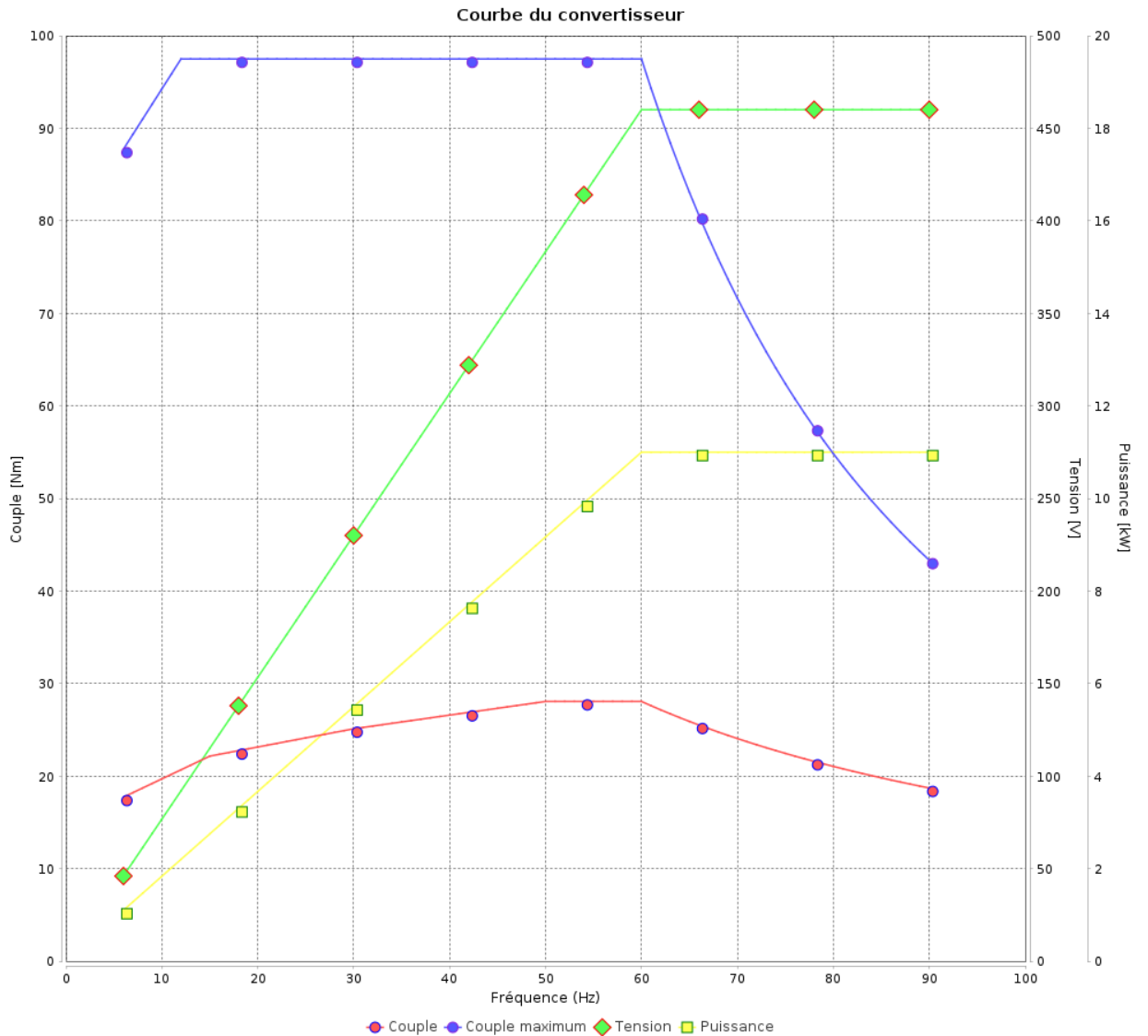

Rév.	Résumé des modifications	Fait	Verifié	Date
Exécuteur				
Vérificateur			Page	Révision
Date	02/06/2026		19 / 19	

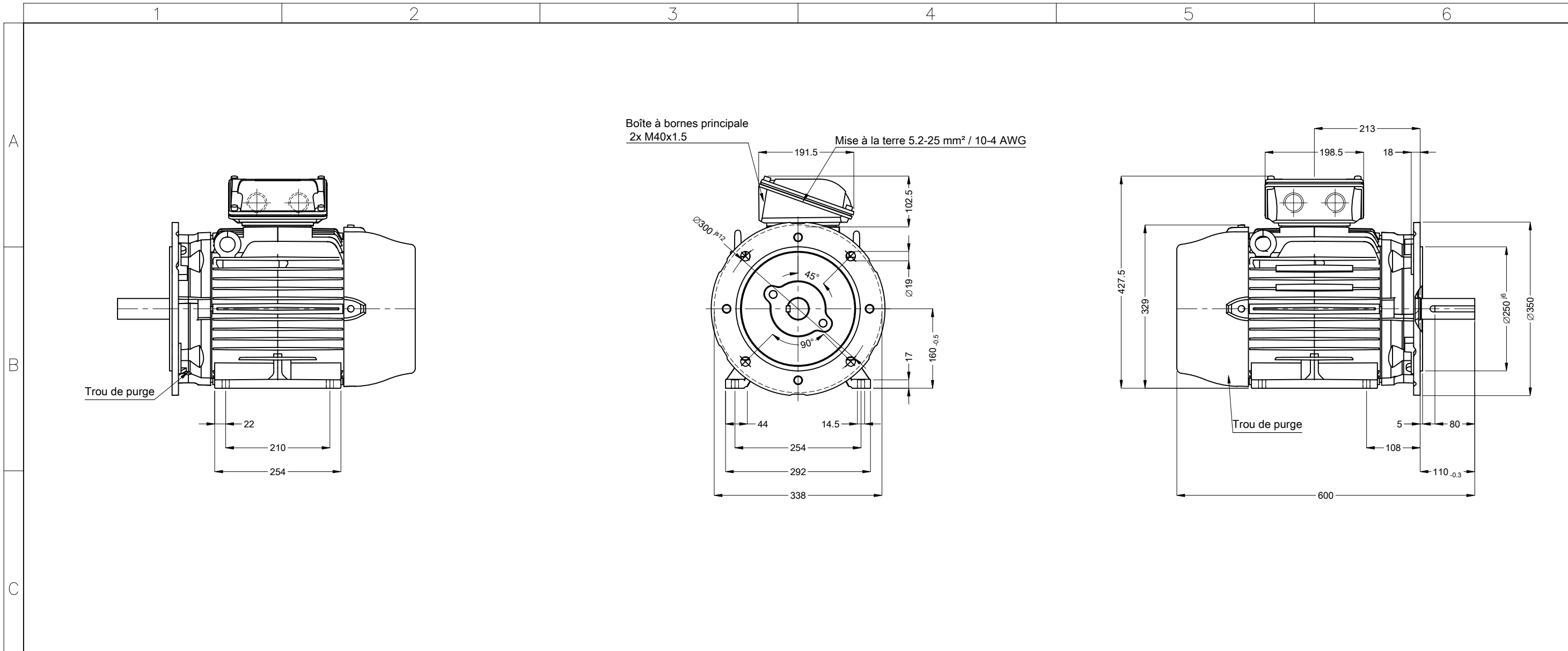

1
2
3
4
5
6

A
B
C
D
E



00927 02 Pôles 50 Hz										A	
										Échelle	1 : 8
										HYBRISUSER	00
N° MODIFICATION	LOC	RESUME DES MODIFICATIONS					EXÉCUTÉ	VÉRIFIÉ	LIBÉRÉ	DATE	VER
EXÉC.	HYBRISUSER	MOTEUR TRIP. W22 IE2 CARCASSE 160M IP55 TEFC									
VÉRIF.											
LIBÉRÉ											
DATE LB.											

Sans vis de nivellement vertical
 Étanchéité - Joint étanche à l'huile
 Resistance Chauffage 110 à 127 V
 Couleur RAL 5009
 Peinture epoxy WEG 203A
 Forme B35T

Bout d'arbre devant
 12^{N9}_{h9} 8^{h11}
 42^{k6} 37^{-0.2}
 (DS DIN332)
 DM16 WEG WPR-7339

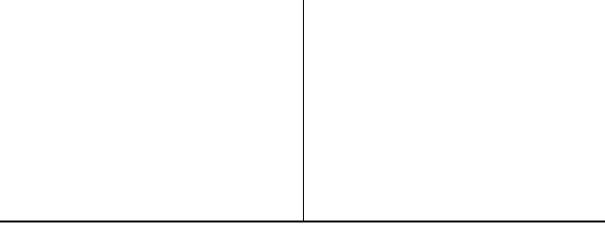

PREVIEW
 WDD 00
 PAGE 1 / 1