

FICHE TECHNIQUE

Moteurs Electriques Triphasés - Rotor à cage



Client :					
Gamme de moteur	: W22 IE1 Three-Phase	Code produit :	11518175		
Carcasse	: 90L	Type de refroidissement	: IC411 - TEFC		
Classe d'isolation	: F	Forme	: B35T		
Service	: S1	Sens de rotation ¹	: Les deux sens de rotation		
Température ambiante	: -20°C à +40°C	Méthode de démarrage	: Démarrage direct		
Altitude	: 1000 m	Poids approximatif ³	: 24.9 kg		
Degré de protection	: IP55	Moment d'inertie (J)	: 0.0066 kgm ²		
Type	: N				
Puissance nominale [kW]	1.5	1.5	1.5	1.5	
Pôles	4	4	4	4	
Fréquence [Hz]	50	50	50	60	
Tension à pleine charge [V]	220/380	230/400	240/415	460	
Courant à pleine charge [A]	6.36/3.68	6.47/3.72	6.55/3.79	3.21	
Courant de démarrage [A]	38.1/22.1	40.1/23.1	41.3/23.9	23.8	
Intensité de démarrage [A]	6.0	6.2	6.3	7.4	
Courant à vide [A]	3.97/2.30	4.87/2.80	5.53/3.20	2.40	
Vitesse à pleine charge [RPM]	1448	1454	1457	1760	
Glissement [%]	3.47	3.07	2.87	2.22	
Couple à pleine charge [Nm]	9.90	9.86	9.84	8.14	
Couple de démarrage [%]	190	210	220	250	
Couple maximum [%]	250	290	310	350	
Facteur de service	1.00	1.00	1.00	1.00	
Echauffement	80 K	80 K	80 K	80 K	
Temps de blocage du rotor	14s (à froid) 8s (à chaud)	14s (à froid) 8s (à chaud)	14s (à froid) 8s (à chaud)	14s (à froid) 8s (à chaud)	
Bruit ²	49.0 dB(A)	49.0 dB(A)	49.0 dB(A)	51.0 dB(A)	
Rendement (%)	25%				
	50%	74.5	74.5	72.5	74.6
	75%	77.5	77.5	77.5	78.4
	100%	77.5	77.5	77.5	81.5
Cos Φ	25%				
	50%	0.57	0.50	0.46	0.48
	75%	0.71	0.65	0.60	0.62
	100%	0.80	0.75	0.71	0.72
Type de palier	: Avant : 6205 ZZ	Derrière : 6204 ZZ	Efforts sur l'embase		
Modèle - blindage	: 00030	00009	Traction maximum : 692 N		
Intervalle de graissage	: -	-	Compression maximum : 936 N		
Quantité de lubrifiant	: -	-			
Type de lubrifiant	: 00088				
Remarque					
Cette révision annule et remplace la précédente (1) Vu le bout d'arbre côté attaque. (2) Mesuré à 1m et avec tolérance de +3dB(A). (3) Poids approximatif, peut être objet de modification après le processus de fabrication. (4) At 100% of full load.			Les valeurs sont des moyennes basées sur des tests et d'alimentation sinusoïdale, sous réserve des tolérances de normes IEC 60034-1.		
Rév.	Résumé des modifications		Fait	Verifié	Date
Exécuteur				Page	Révision
Vérificateur				1 / 17	
Date	03/06/2026				

COURBE COUPLE, COURANT X VITESSE

Moteurs Electriques Triphasés - Rotor à cage



Client :

Gamme de moteur : W22 IE1 Three-Phase

Code produit : 11518175

COURBE COUPLE, COURANT X VITESSE

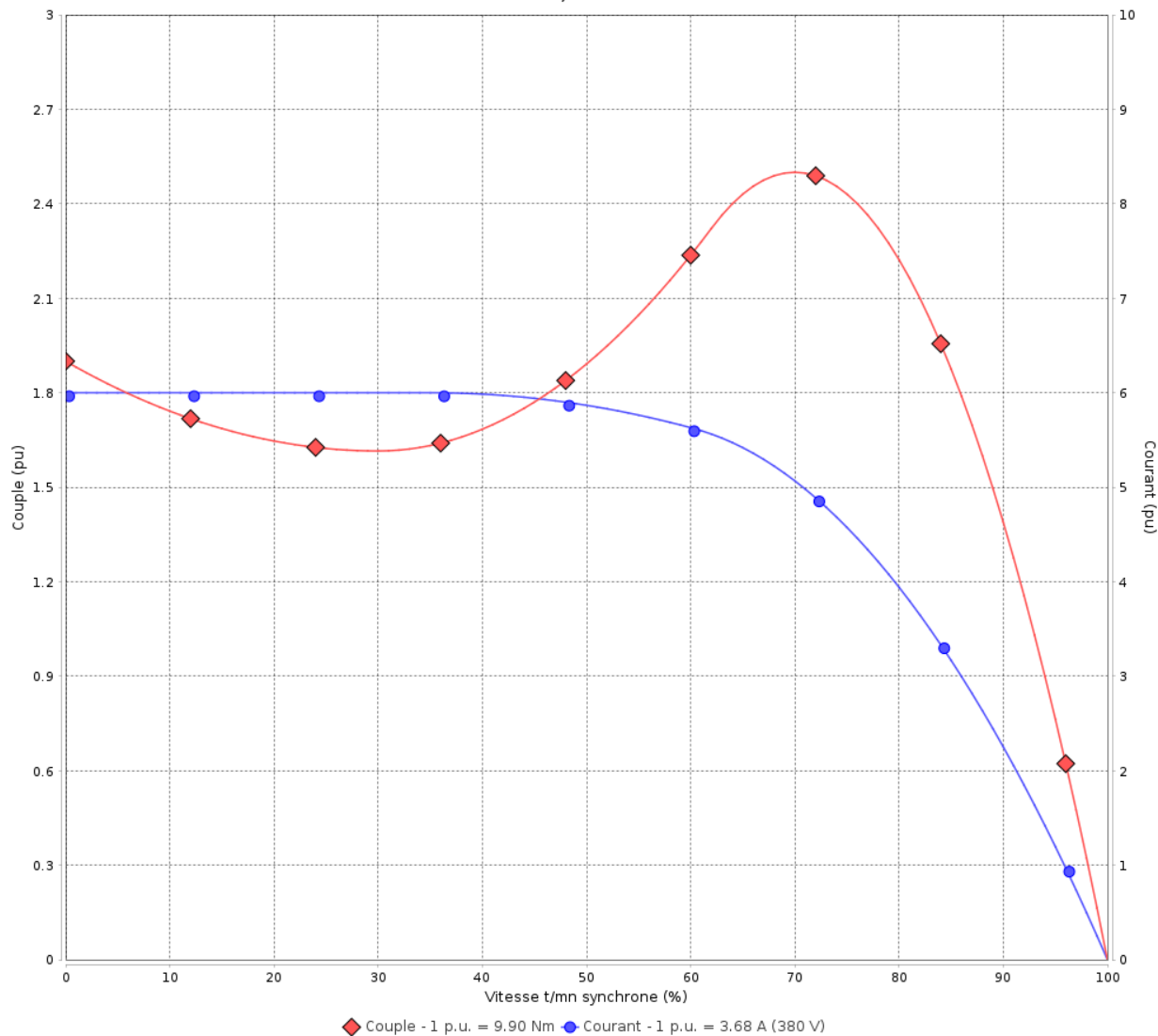

Performance : 220/380 V 50 Hz 4P

Courant à pleine charge : 6.36/3.68 A
 Intensité de démarrage : 6.0
 Couple à pleine charge : 9.90 Nm
 Couple de démarrage : 190 %
 Couple maximum : 250 %
 Vitesse à pleine charge : 1448 rpm

Moment d'inertie (J) : 0.0066 kgm²
 Service : S1
 Classe d'isolation : F
 Facteur de service : 1.00
 Service : S1

Temps de blocage du rotor : 14s (à froid) 8s (à chaud)

Rév.	Résime des modifications	Fait	Verifié	Date
Exécuteur		Page		Révision
Vérificateur		2 / 17		
Date	03/06/2026			

COURBE COUPLE, COURANT X VITESSE

Moteurs Electriques Triphasés - Rotor à cage



Client :

Gamme de moteur : W22 IE1 Three-Phase

Code produit : 11518175

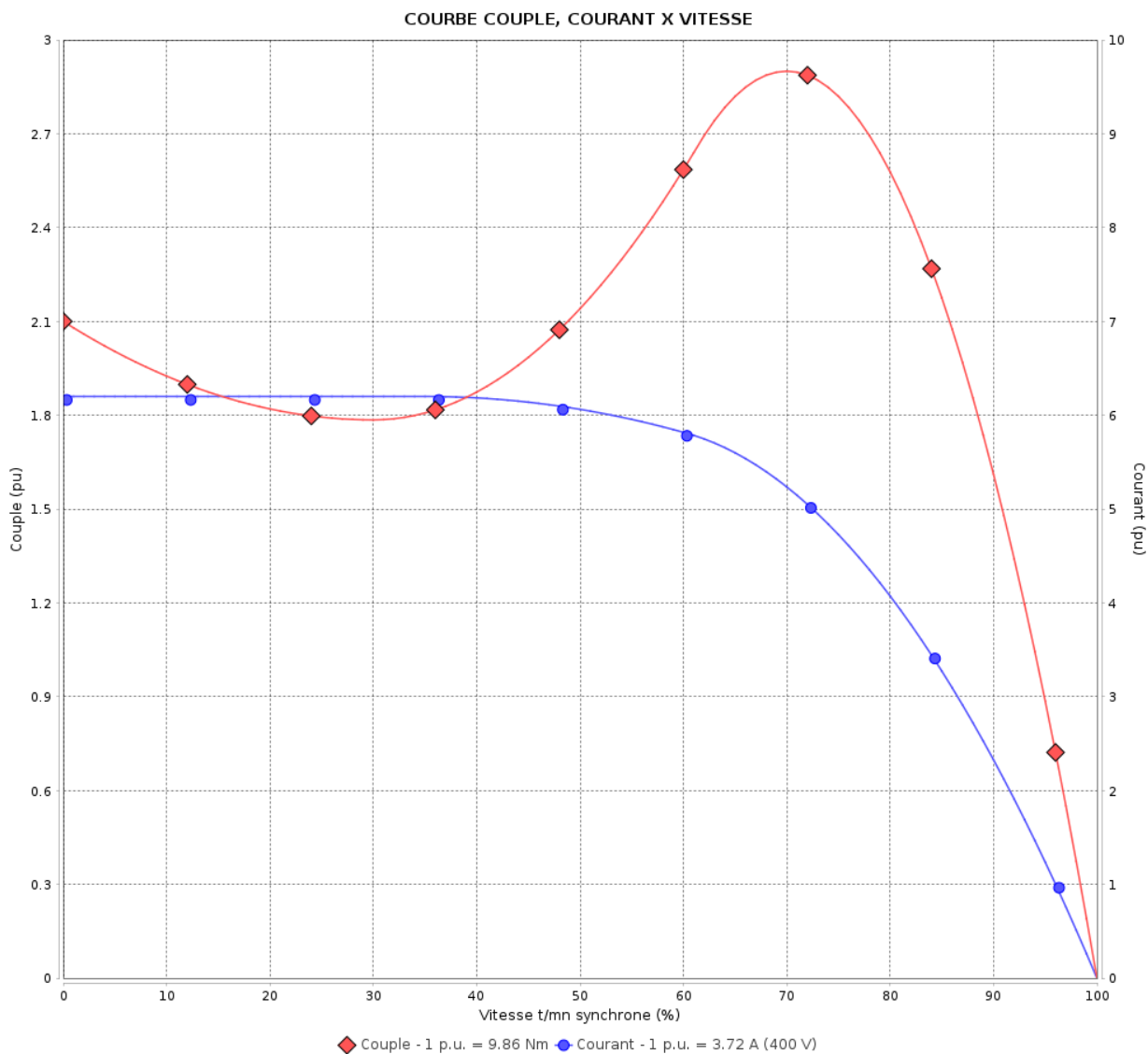

Performance : 230/400 V 50 Hz 4P

Courant à pleine charge : 6.47/3.72 A
 Intensité de démarrage : 6.2
 Couple à pleine charge : 9.86 Nm
 Couple de démarrage : 210 %
 Couple maximum : 290 %
 Vitesse à pleine charge : 1454 rpm

Moment d'inertie (J) : 0.0066 kgm²
 Service : S1
 Classe d'isolation : F
 Facteur de service : 1.00
 Service : S1

Temps de blocage du rotor : 14s (à froid) 8s (à chaud)

Rév.	Résumé des modifications	Fait	Verifié	Date
Exécuteur		Page		Révision
Vérificateur		3 / 17		
Date	03/06/2026			

COURBE COUPLE, COURANT X VITESSE

Moteurs Electriques Triphasés - Rotor à cage



Client :

Gamme de moteur : W22 IE1 Three-Phase

Code produit : 11518175

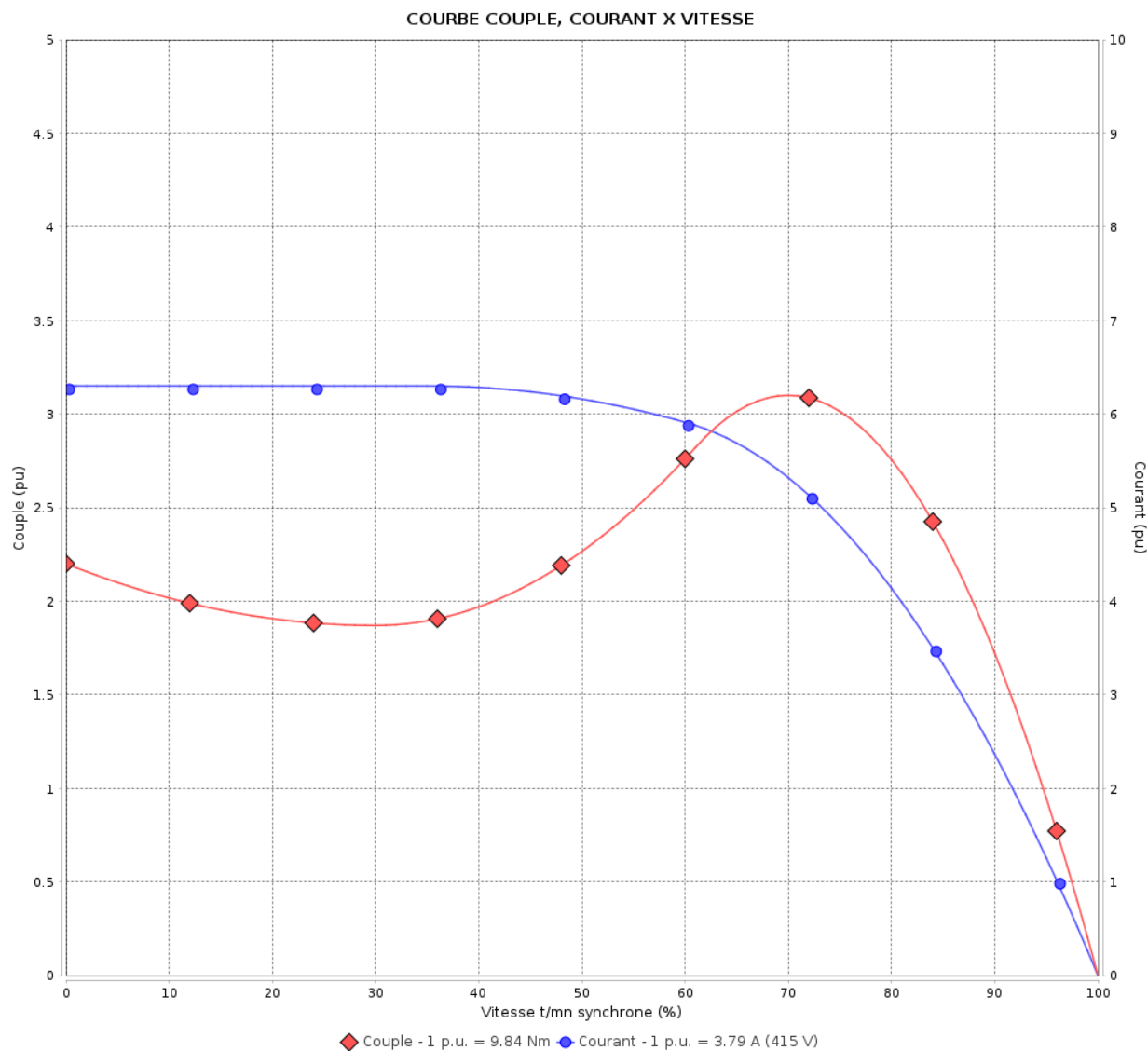

Performance : 240/415 V 50 Hz 4P

Courant à pleine charge : 6.55/3.79 A
 Intensité de démarrage : 6.3
 Couple à pleine charge : 9.84 Nm
 Couple de démarrage : 220 %
 Couple maximum : 310 %
 Vitesse à pleine charge : 1457 rpm

Moment d'inertie (J) : 0.0066 kgm²
 Service : S1
 Classe d'isolation : F
 Facteur de service : 1.00
 Service : S1

Temps de blocage du rotor : 14s (à froid) 8s (à chaud)

Rév.	Résime des modifications	Fait	Verifié	Date
Exécuteur			Page	Révision
Vérificateur				
Date				

COURBE COUPLE, COURANT X VITESSE

Moteurs Electriques Triphasés - Rotor à cage



Client :

Gamme de moteur : W22 IE1 Three-Phase

Code produit : 11518175

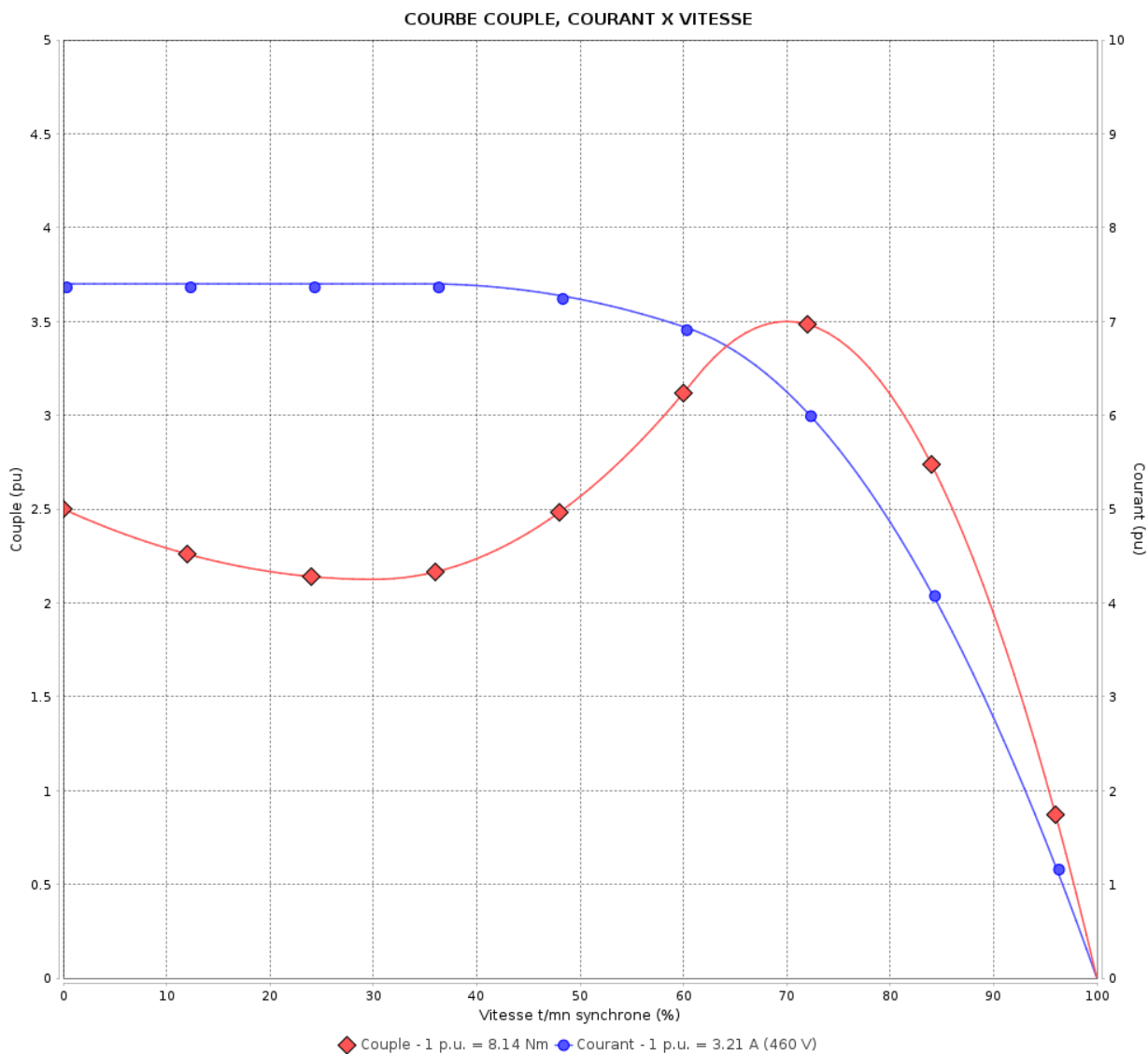

Performance : 460 V 60 Hz 4P

Courant à pleine charge : 3.21 A
 Intensité de démarrage : 7.4
 Couple à pleine charge : 8.14 Nm
 Couple de démarrage : 250 %
 Couple maximum : 350 %
 Vitesse à pleine charge : 1760 rpm

Moment d'inertie (J) : 0.0066 kgm²
 Service : S1
 Classe d'isolation : F
 Facteur de service : 1.00
 Service : S1

Temps de blocage du rotor : 14s (à froid) 8s (à chaud)

Rév.	Résumé des modifications	Fait	Verifié	Date
Exécuteur			Page	Révision
Vérificateur				
Date				
			5 / 17	

Courbe de performance en charge

Moteurs Electriques Triphasés - Rotor à cage



Client :

Gamme de moteur : W22 IE1 Three-Phase

Code produit : 11518175

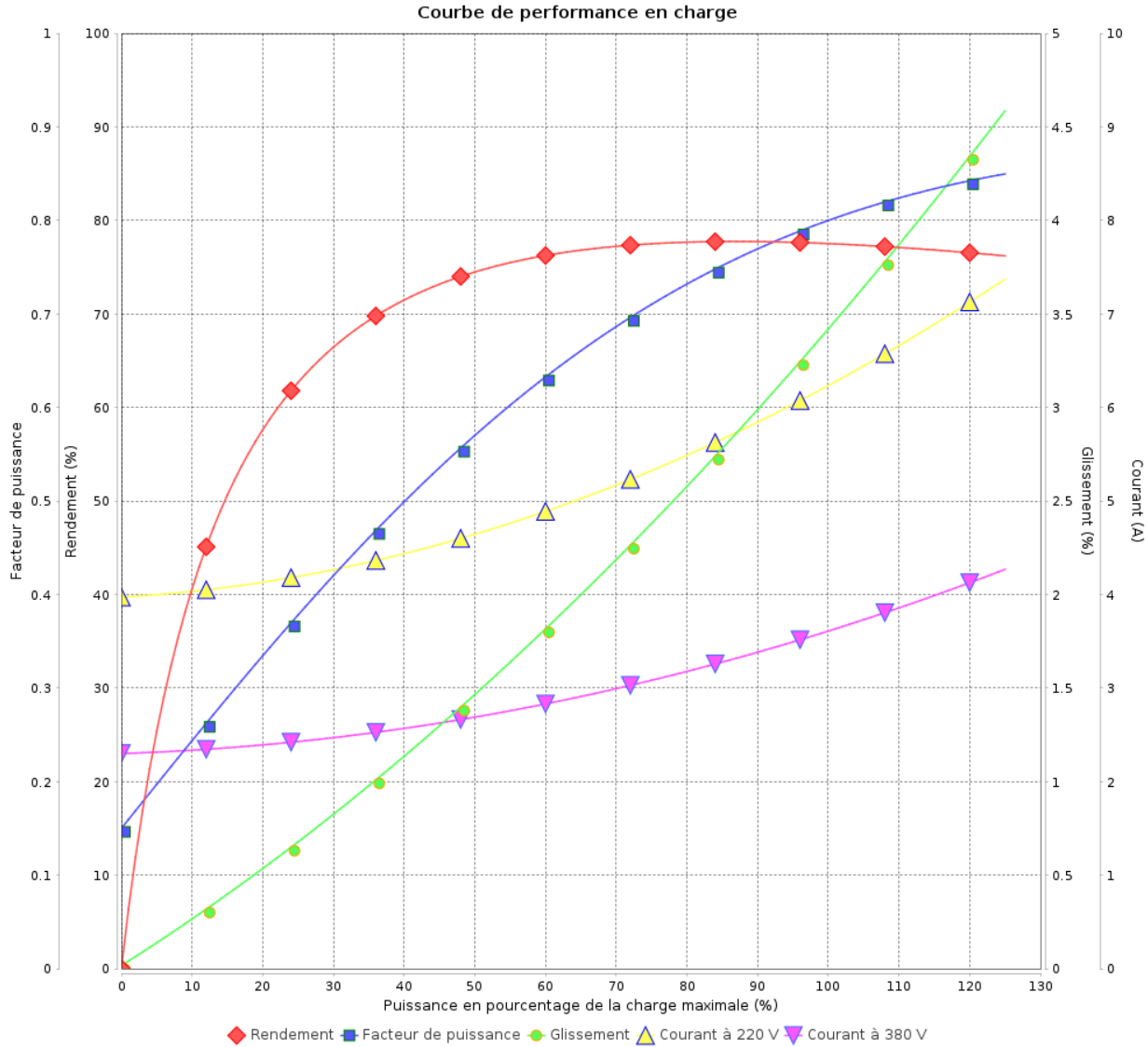

Rév.	Résime des modifications	Fait	Verifié	Date
Exécuteur				
Vérificateur			Page	Révision
Date	03/06/2026		6 / 17	

Courbe de performance en charge

Moteurs Electriques Triphasés - Rotor à cage



Client :

Gamme de moteur : W22 IE1 Three-Phase

Code produit : 11518175

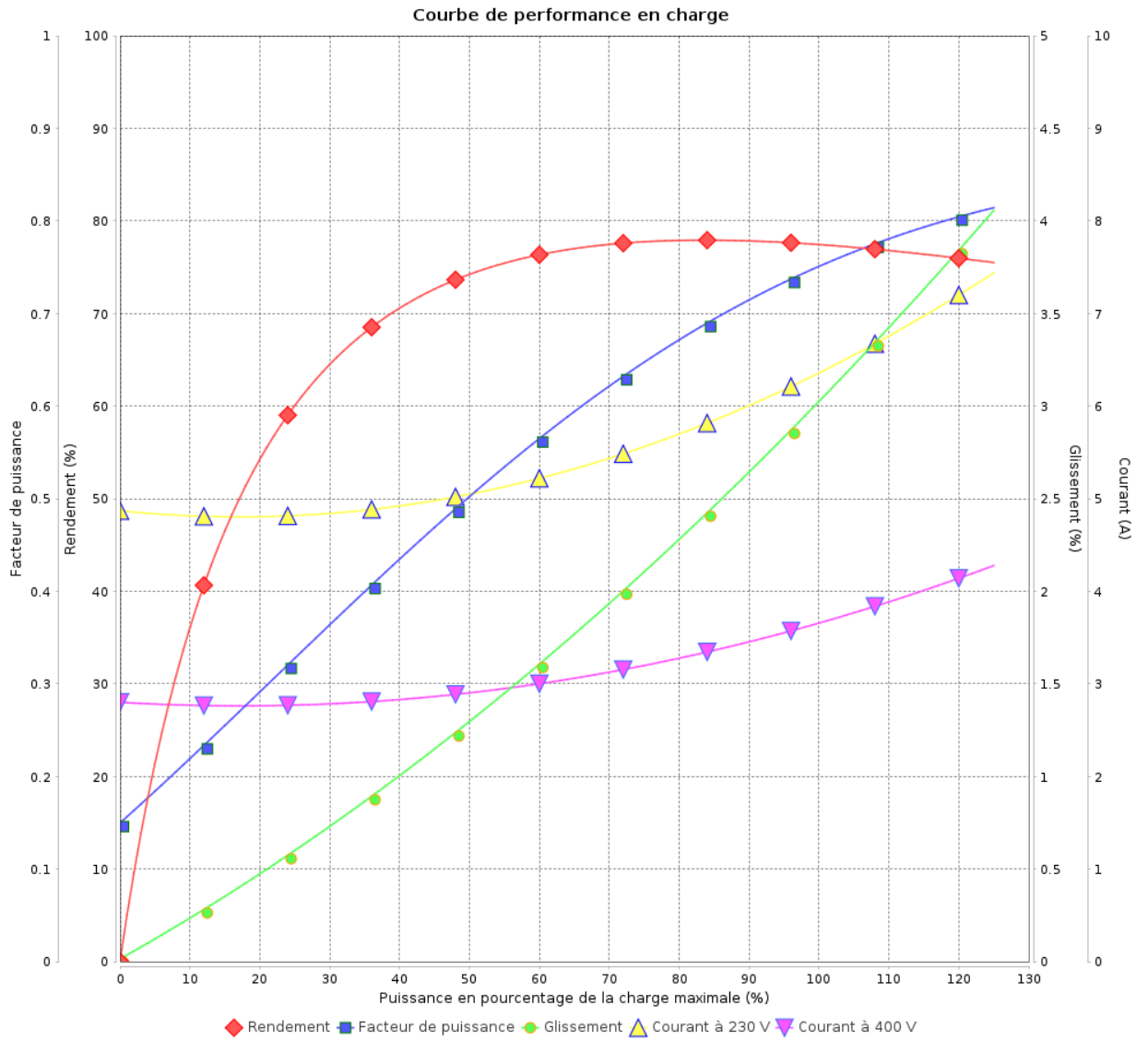

Rév.	Résumé des modifications	Fait	Verifié	Date
Exécuteur			Page 7 / 17	Révision
Vérificateur				
Date				

Courbe de performance en charge

Moteurs Electriques Triphasés - Rotor à cage



Client :

Gamme de moteur : W22 IE1 Three-Phase

Code produit : 11518175

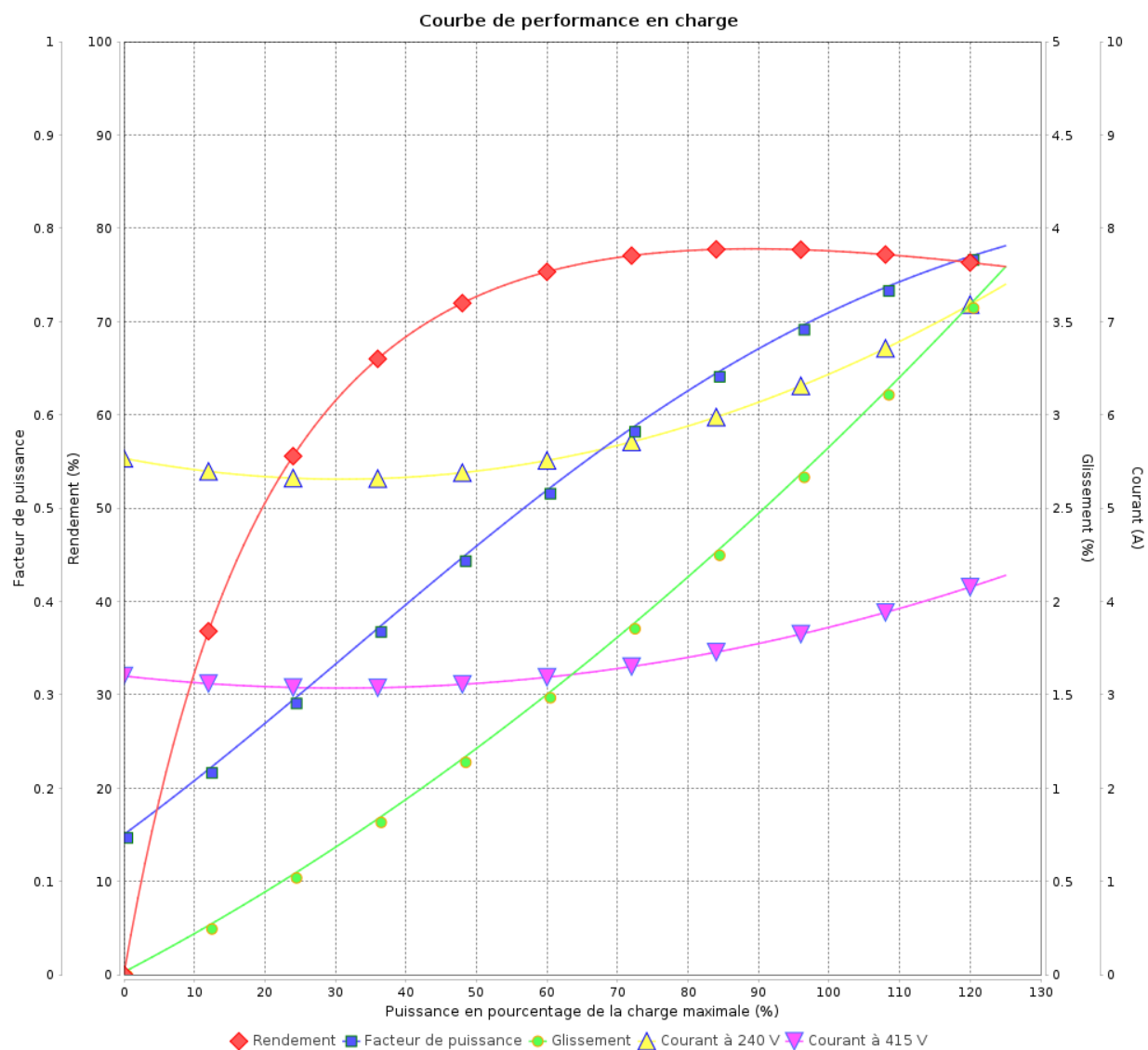

Rév.	Résime des modifications	Fait	Verifié	Date
Exécuteur				
Vérificateur			Page	Révision
Date	03/06/2026		8 / 17	

Courbe de performance en charge

Moteurs Electriques Triphasés - Rotor à cage



Client :

Gamme de moteur : W22 IE1 Three-Phase

Code produit : 11518175

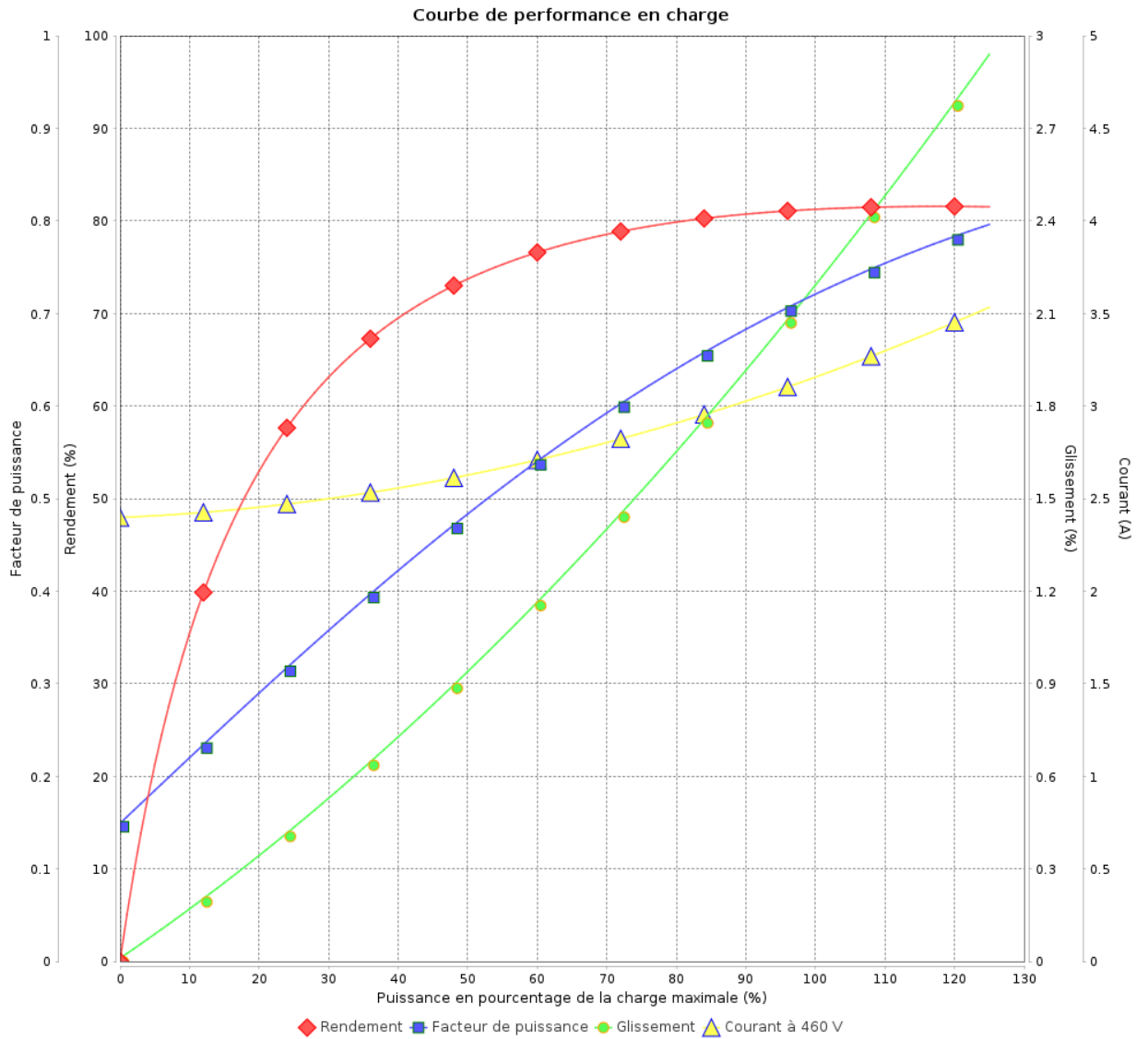

Rév.	Résumé des modifications	Fait	Verifié	Date
Exécuteur			Page 9 / 17	Révision
Vérificateur				
Date				

COURBE DE LIMITE THERMIQUE

Moteurs Electriques Triphasés - Rotor à cage



Client :

Gamme de moteur : W22 IE1 Three-Phase

Code produit : 11518175

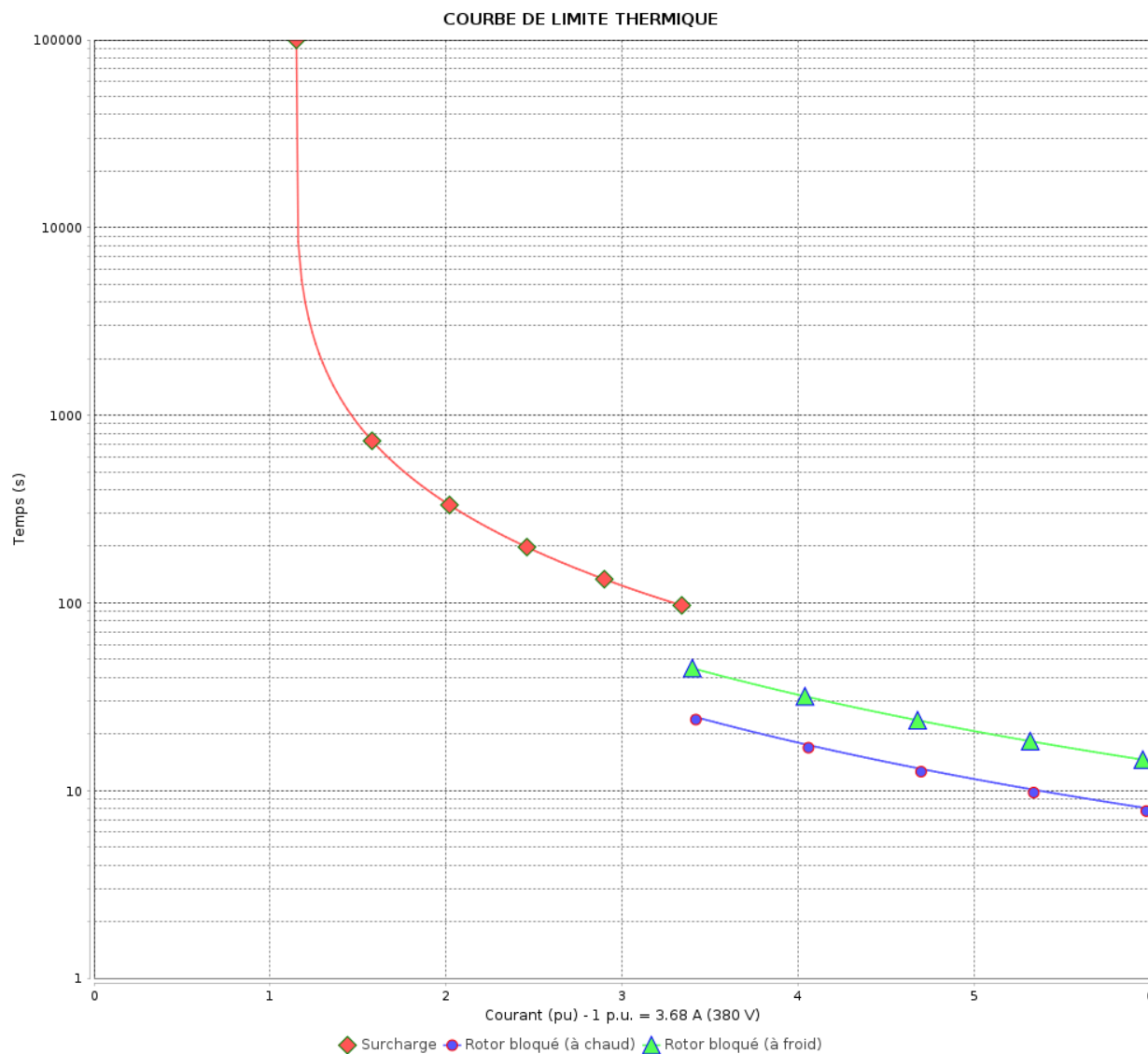

Constante de temps d'échauffement
 Constante de temps de refroidissement

Rév.	Résime des modifications	Fait	Verifié	Date
Exécuteur		Page		Révision
Vérificateur		10 / 17		
Date	03/06/2026			

COURBE DE LIMITE THERMIQUE

Moteurs Electriques Triphasés - Rotor à cage



Client :

Gamme de moteur : W22 IE1 Three-Phase

Code produit : 11518175

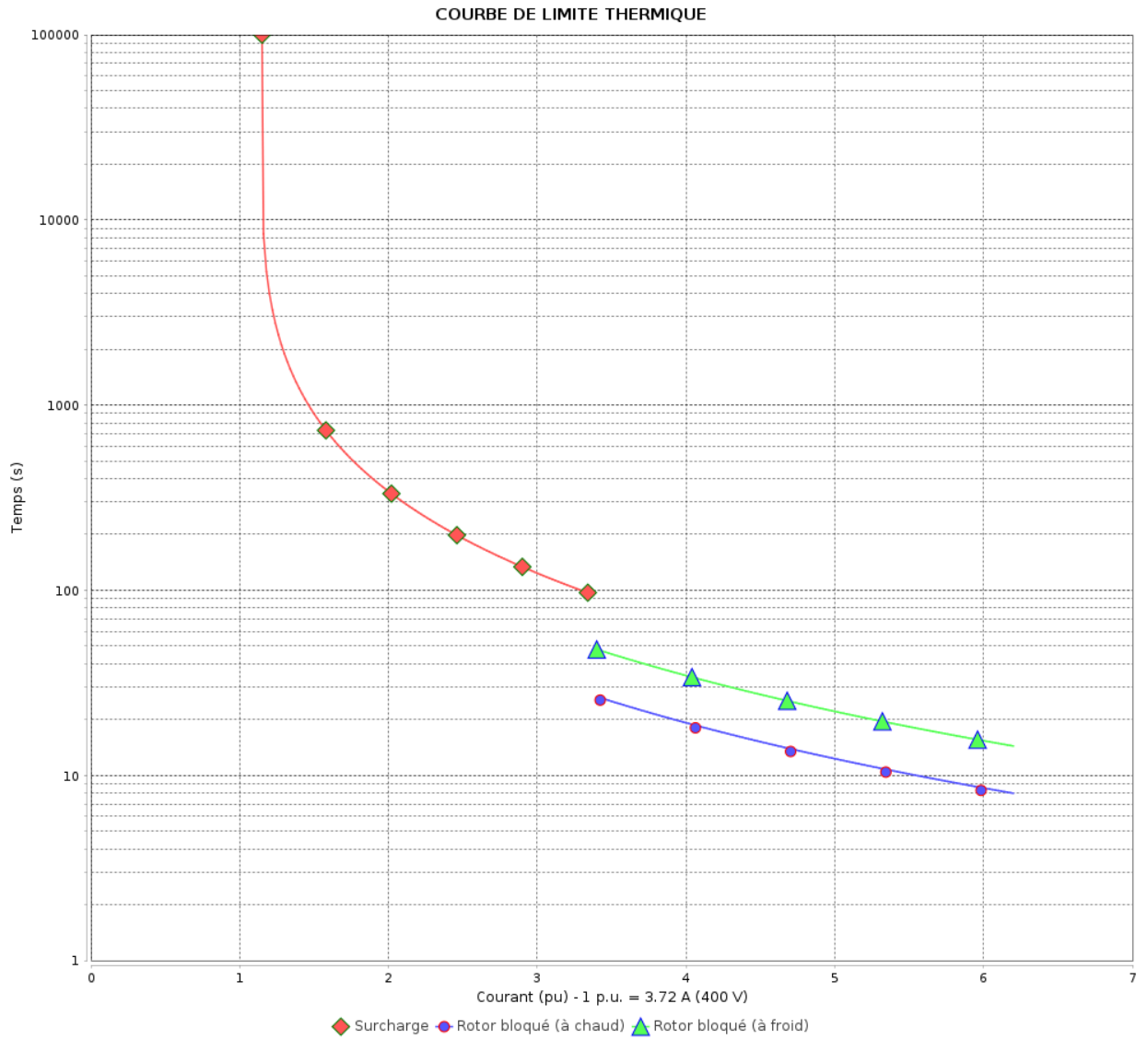

Constante de temps d'échauffement
 Constante de temps de refroidissement

Rév.	Résumé des modifications	Fait	Verifié	Date
Exécuteur			Page 11 / 17	Révision
Vérificateur				
Date				

COURBE DE LIMITE THERMIQUE

Moteurs Electriques Triphasés - Rotor à cage



Client :

Gamme de moteur : W22 IE1 Three-Phase

Code produit : 11518175

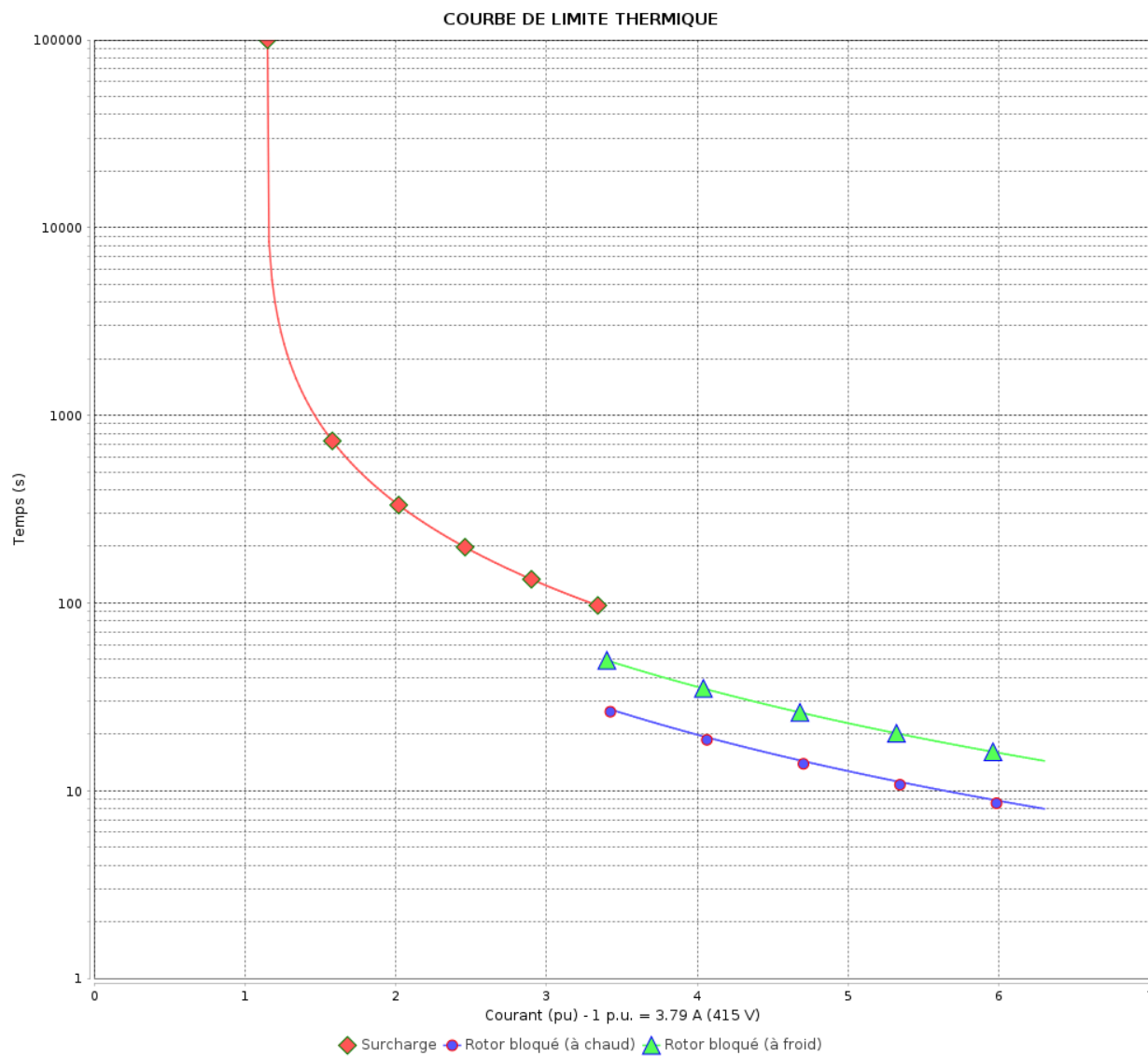

Constante de temps d'échauffement

Constante de temps de refroidissement

Rév.	Résumé des modifications	Fait	Verifié	Date
Exécuteur			Page 12 / 17	Révision
Vérificateur				
Date				

COURBE DE LIMITE THERMIQUE

Moteurs Electriques Triphasés - Rotor à cage



Client :

Gamme de moteur : W22 IE1 Three-Phase

Code produit : 11518175

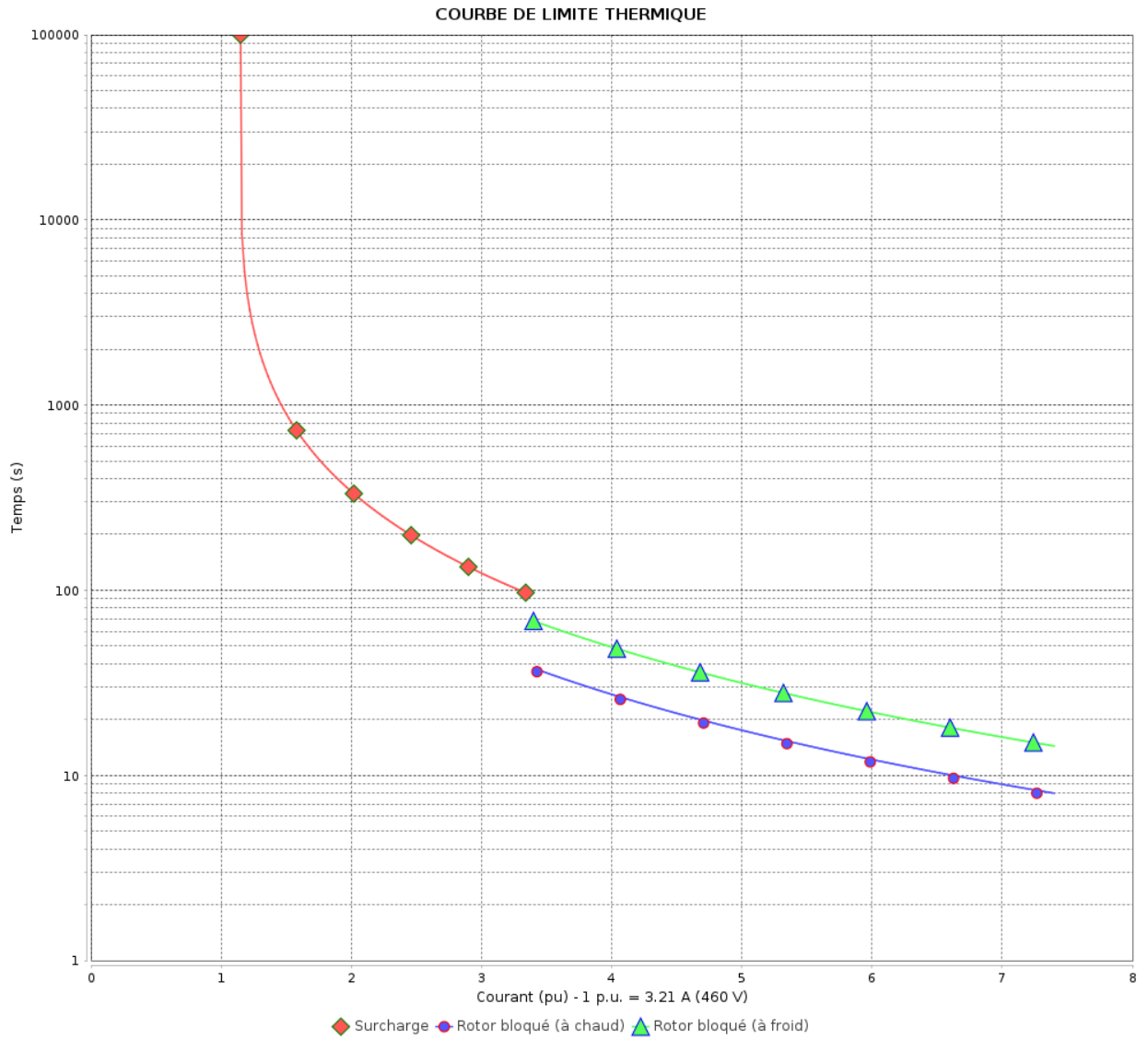

Constante de temps d'échauffement
Constante de temps de refroidissement

Rév.	Résumé des modifications	Fait	Vérifié	Date
Exécuteur			Page 13 / 17	Révision
Vérificateur				
Date				

Courbe du convertisseur

Moteurs Electriques Triphasés - Rotor à cage



Client :

Gamme de moteur : W22 IE1 Three-Phase

Code produit : 11518175

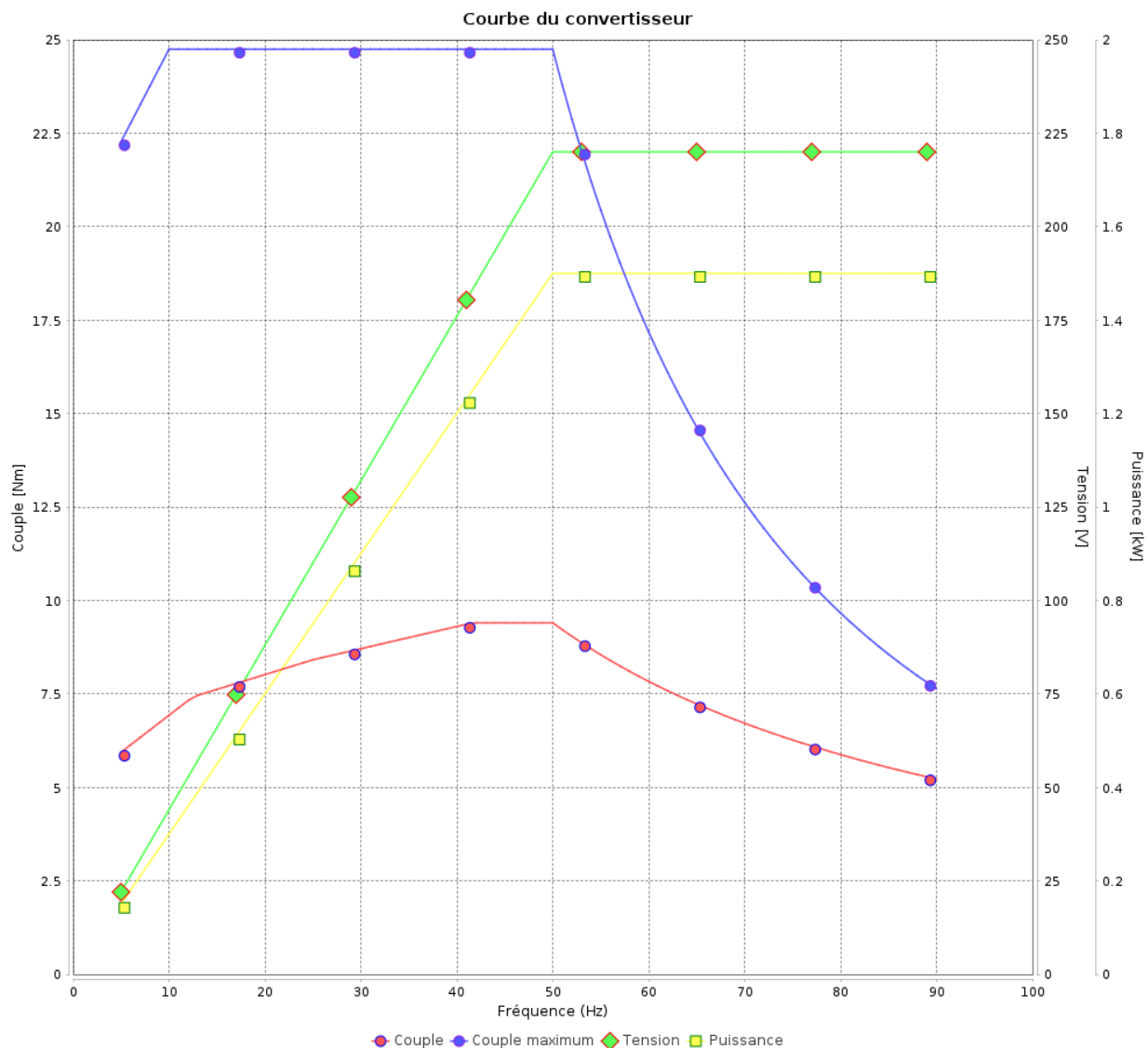

Rév.	Résime des modifications	Fait	Verifié	Date
Exécuteur				
Vérificateur				
Date	03/06/2026		Page 14 / 17	Révision

Courbe du convertisseur

Moteurs Electriques Triphasés - Rotor à cage



Client :

Gamme de moteur : W22 IE1 Three-Phase

Code produit : 11518175

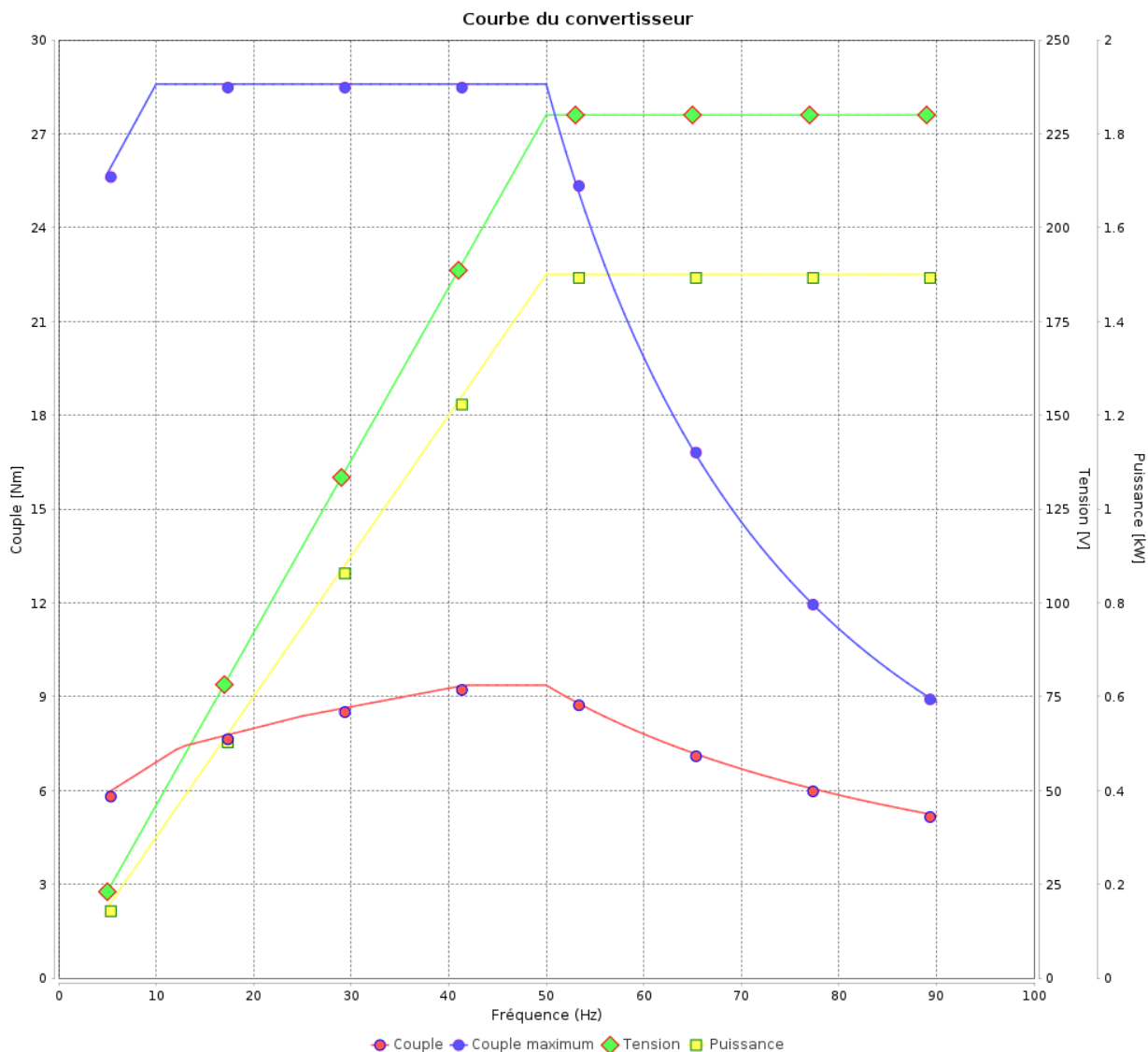

Rév.	Résumé des modifications	Fait	Verifié	Date
Exécuteur			Page 15 / 17	Révision
Vérificateur				
Date				

Courbe du convertisseur

Moteurs Electriques Triphasés - Rotor à cage



Client :

Gamme de moteur : W22 IE1 Three-Phase

Code produit : 11518175

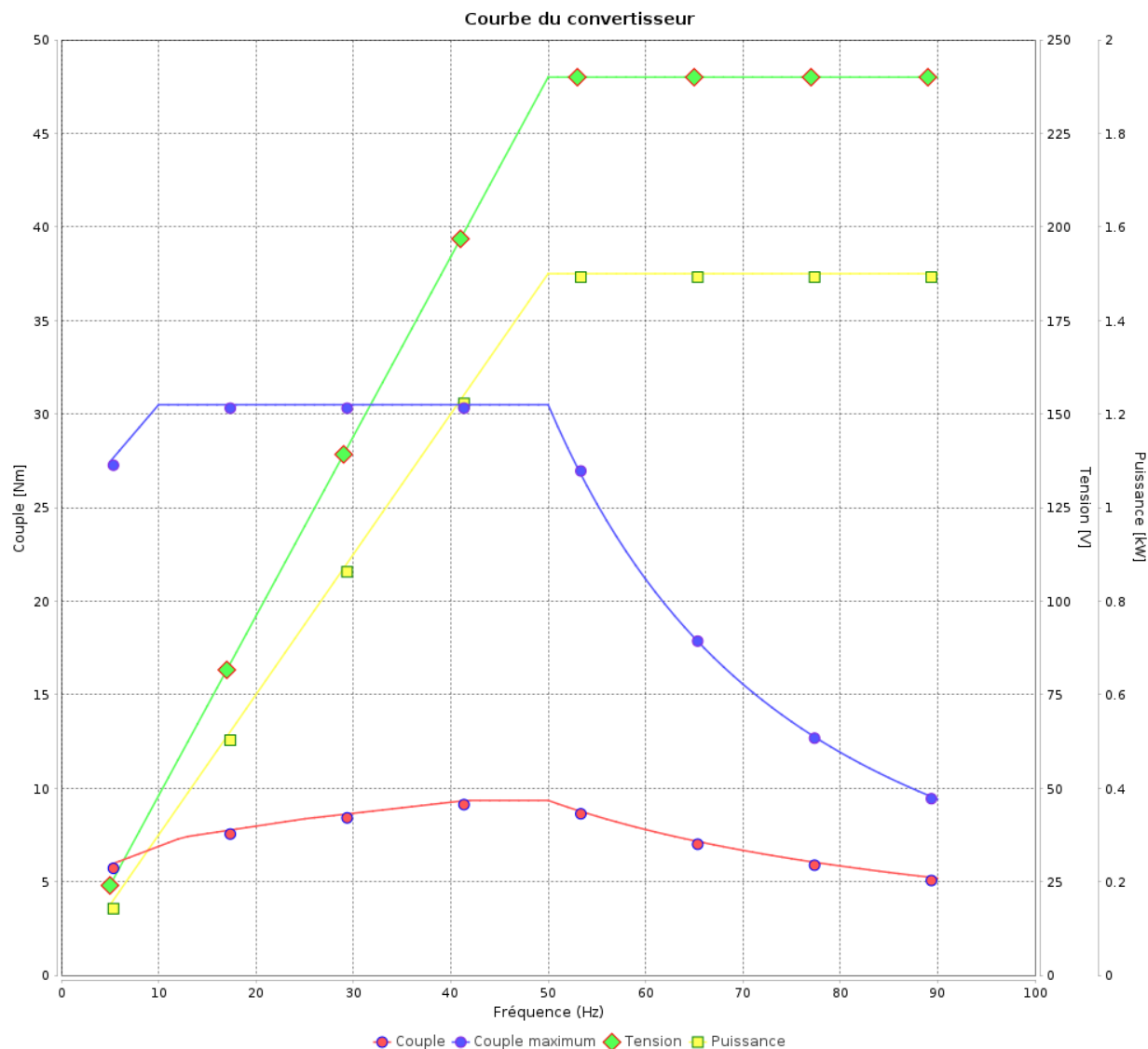

Rév.	Résime des modifications	Fait	Verifié	Date
Exécuteur				
Vérificateur				
Date	03/06/2026		Page 16 / 17	Révision

Courbe du convertisseur

Moteurs Electriques Triphasés - Rotor à cage



Client :

Gamme de moteur : W22 IE1 Three-Phase

Code produit : 11518175

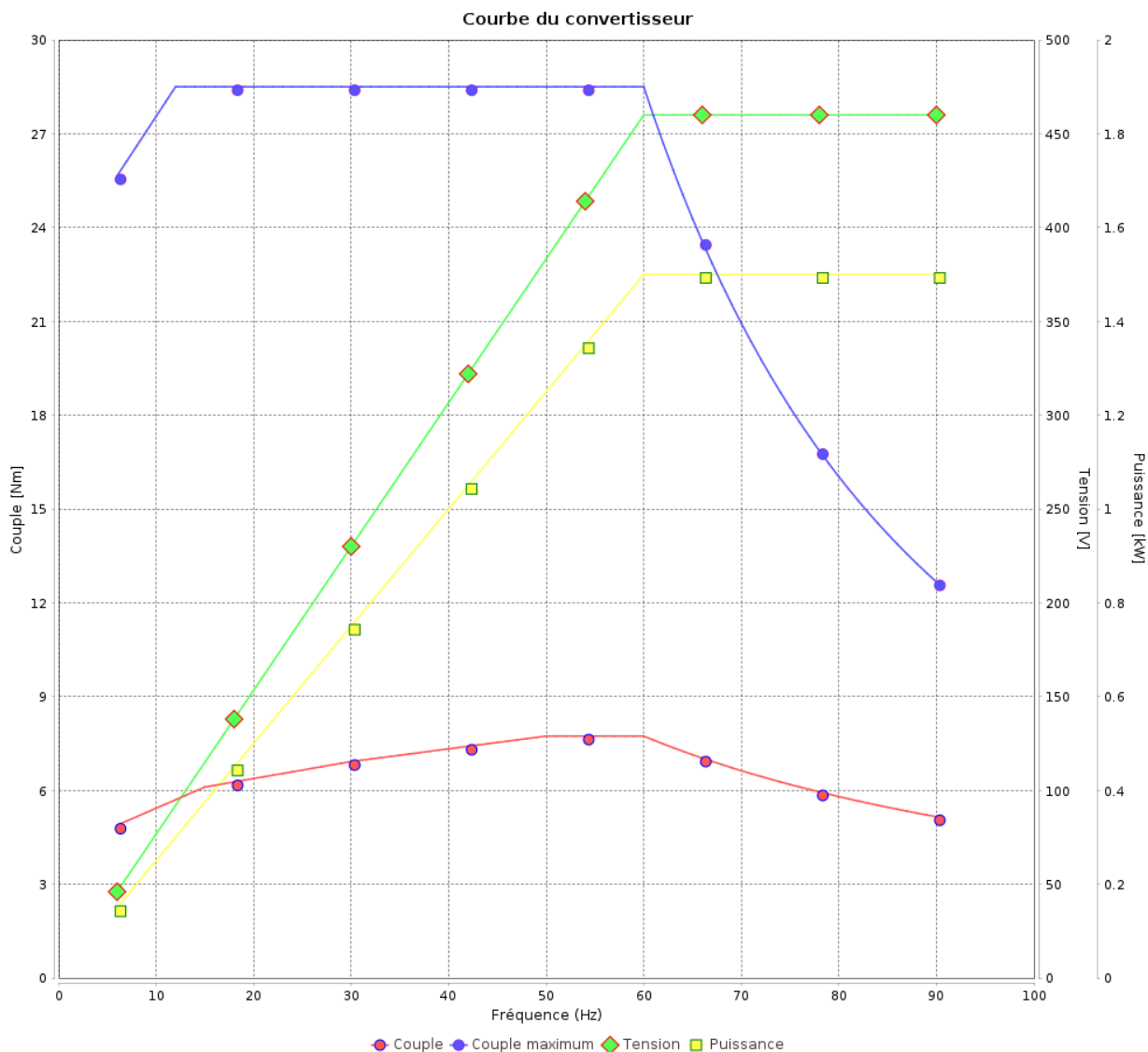

Rév.	Résumé des modifications	Fait	Verifié	Date
Exécuteur			Page 17 / 17	Révision
Vérificateur				
Date				

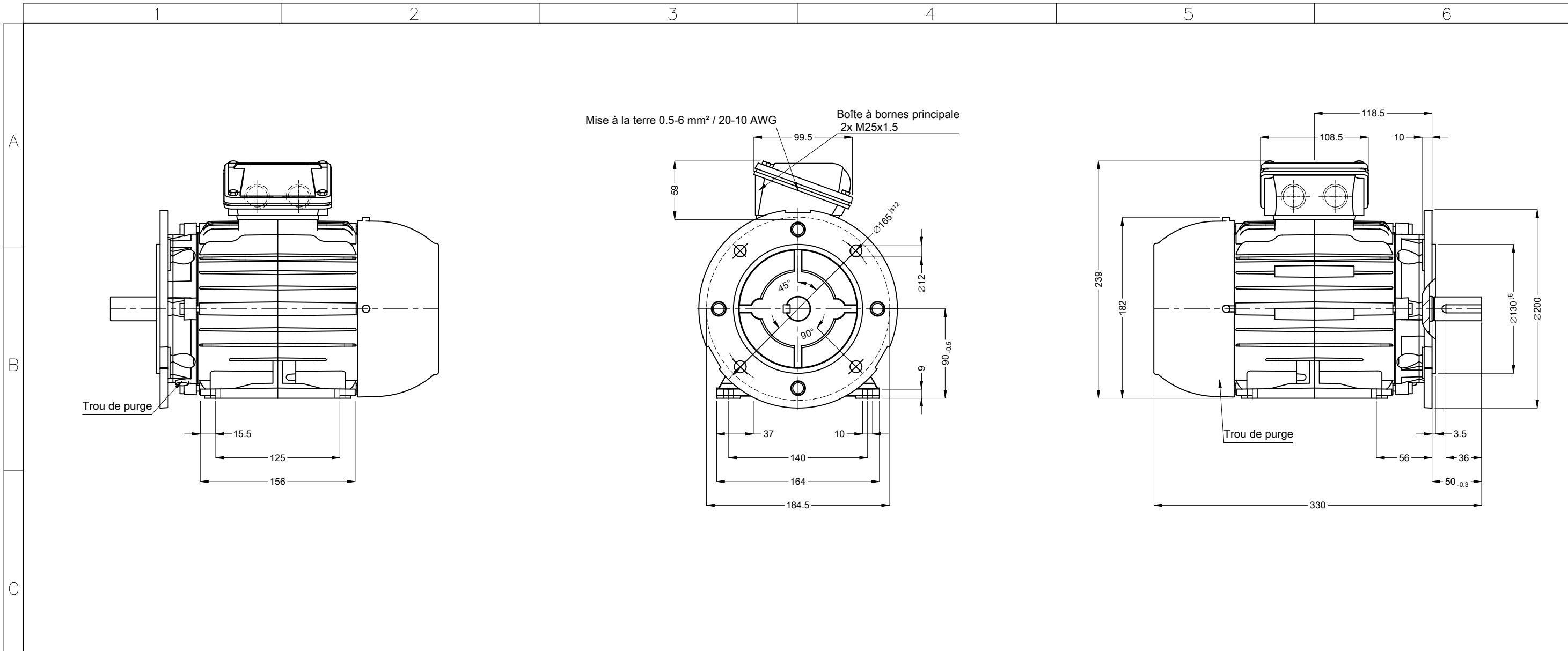

		00647 04 Pôles 50 Hz		A	
				Échelle 1 : 4	
				HYBRISUSER 00	
N° MODIFICATION	LOC	RESUME DES MODIFICATIONS	EXÉCUTÉ	VÉRIFIÉ	LIBÉRÉ
EXÉC.	HYBRISUSER	MOTEUR TRIP. W22 IE1			
VÉRIF.		CARCASSE 90L IP55 TEFC			
LIBÉRÉ					
DATE LB.					

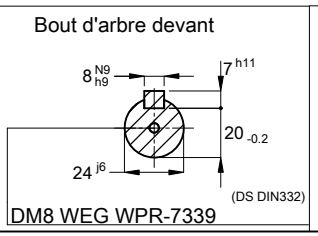

Couleur RAL 5009
 Peinture epoxy WEG 207A
 Forme B35T

PREVIEW

WDD 00

PAGE 1 / 1