

# FICHE TECHNIQUE

## Moteurs Electriques Triphasés - Rotor à cage



Client :					
Gamme de moteur	: W22 IE2 Three-Phase	Code produit :	11586969		
Carcasse	: 90S	Type de refroidissement	: IC411 - TEFC		
Classe d'isolation	: F	Forme	: B35T		
Service	: S1	Sens de rotation <sup>1</sup>	: Les deux sens de rotation		
Température ambiante	: -20°C à +40°C	Méthode de démarrage	: Démarrage direct		
Altitude	: 1000 m	Poids approximatif <sup>3</sup>	: 20.3 kg		
Degré de protection	: IP55	Moment d'inertie (J)	: 0.0021 kgm <sup>2</sup>		
Type	: N				
Puissance nominale [kW]	1.5	1.5	1.5	1.5	
Pôles	2	2	2	2	
Fréquence [Hz]	50	50	50	60	
Tension à pleine charge [V]	220/380	230/400	240/415	460	
Courant à pleine charge [A]	5.68/3.29	5.53/3.18	5.40/3.12	2.77	
Courant de démarrage [A]	34.1/19.7	35.9/20.7	37.8/21.8	22.2	
Intensité de démarrage [A]	6.0	6.5	7.0	8.0	
Courant à vide [A]	2.16/1.25	2.43/1.40	2.59/1.50	1.30	
Vitesse à pleine charge [RPM]	2860	2880	2890	3500	
Glissement [%]	4.67	4.00	3.67	2.78	
Couple à pleine charge [Nm]	5.01	4.98	4.96	4.09	
Couple de démarrage [%]	200	220	240	260	
Couple maximum [%]	229	270	280	340	
Facteur de service	1.00	1.00	1.00	1.00	
Echauffement	80 K	80 K	80 K	80 K	
Temps de blocage du rotor	12s (à froid) 7s (à chaud)	12s (à froid) 7s (à chaud)	12s (à froid) 7s (à chaud)	12s (à froid) 7s (à chaud)	
Bruit <sup>2</sup>	62.0 dB(A)	62.0 dB(A)	62.0 dB(A)	62.0 dB(A)	
Rendement (%)	25%				
	50%	80.5	80.0	79.3	78.5
	75%	81.6	82.0	81.9	82.5
	100%	81.6	82.0	82.5	84.0
Cos $\Phi$	25%				
	50%	0.68	0.63	0.58	0.60
	75%	0.79	0.76	0.73	0.74
	100%	0.85	0.83	0.81	0.81
Losses at normative operating points (speed;torque), in percentage of rated output power					
Losses (%)	P1 (0,9;1,0)	21.9	21.3	20.6	18.5
	P2 (0,5;1,0)	19.2	18.7	18.1	16.2
	P3 (0,25;1,0)	18.2	17.7	17.1	15.4
	P4 (0,9;0,5)	9.5	9.2	8.9	8.0
	P5 (0,5;0,5)	6.8	6.7	6.4	5.8
	P6 (0,5;0,25)	4.2	4.1	3.9	3.5
	P7 (0,25;0,25)	3.0	3.0	2.9	2.6
Type de palier	: Avant : 6205 ZZ Derrière : 6204 ZZ	Efforts sur l'embase Traction maximum : 298 N Compression maximum : 497 N			
Modèle - blindage	: 00016 00005				
Intervalle de graissage	: -				
Quantité de lubrifiant	: -				
Type de lubrifiant	: 00088				
Cette révision annule et remplace la précédente (1) Vu le bout d'arbre côté attaque. (2) Mesuré à 1m et avec tolérance de +3dB(A). (3) Poids approximatif, peut être objet de modification après le processus de fabrication. (4) At 100% of full load.		Les valeurs sont des moyennes basées sur des tests et d'alimentation sinusoïdale, sous réserve des tolérances de normes IEC 60034-1.			
Rév.	Résime des modifications	Fait	Verifié	Date	
Exécuteur			Page	Révision	
Vérificateur			1 / 18		
Date	02/06/2026				

# FICHE TECHNIQUE

Moteurs Electriques Triphasés - Rotor à cage



Client : \_\_\_\_\_

Remarque

Rév.	Résime des modifications	Fait	Verifié	Date
Exécuteur				
Vérificateur			Page	Révision
Date	02/06/2026		2 / 18	

# COURBE COUPLE, COURANT X VITESSE

Moteurs Electriques Triphasés - Rotor à cage



Client :

Gamme de moteur : W22 IE2 Three-Phase

Code produit : 11586969

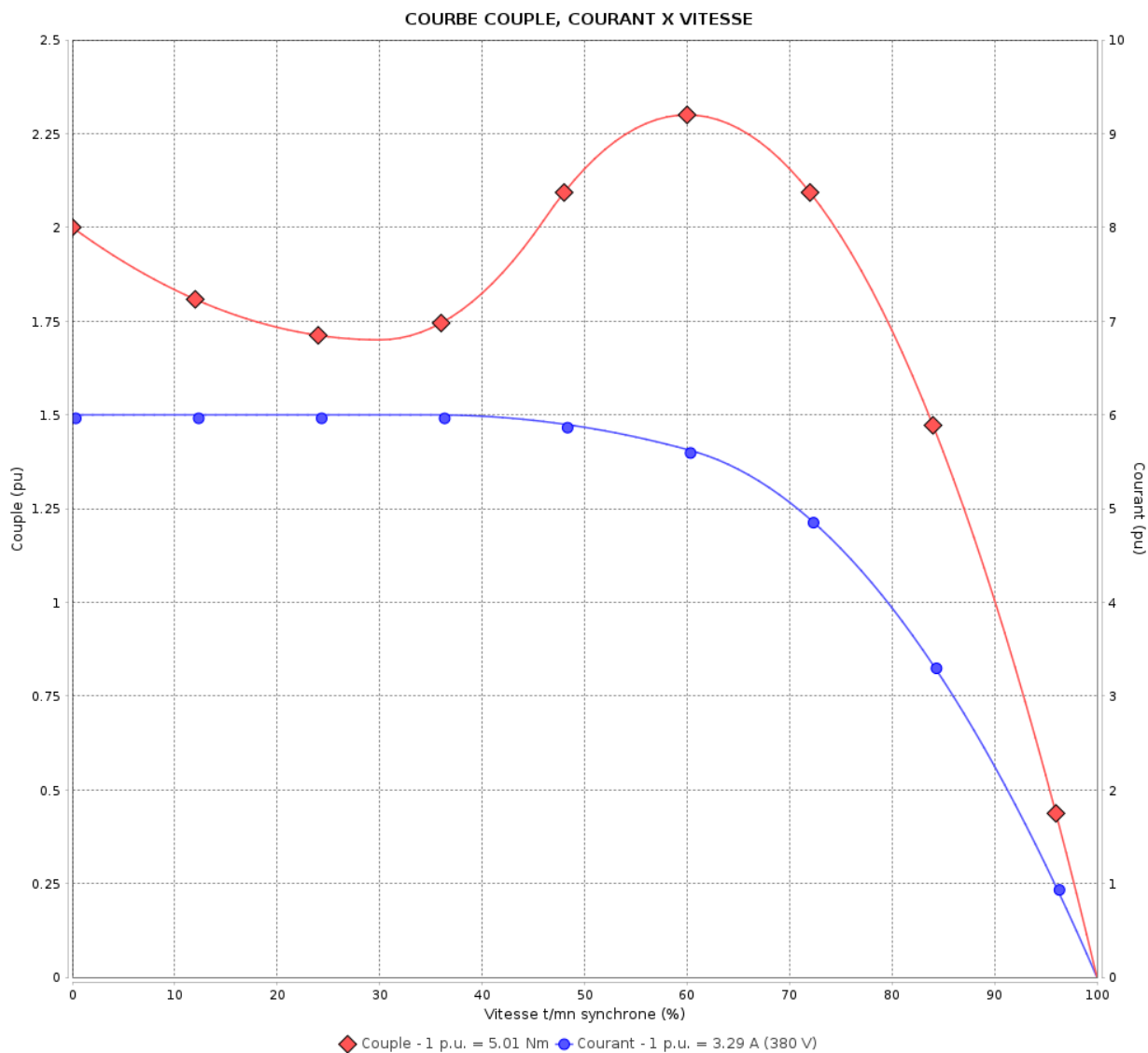

Performance : 220/380 V 50 Hz 2P

Courant à pleine charge : 5.68/3.29 A  
 Intensité de démarrage : 6.0  
 Couple à pleine charge : 5.01 Nm  
 Couple de démarrage : 200 %  
 Couple maximum : 229 %  
 Vitesse à pleine charge : 2860 rpm

Moment d'inertie (J) : 0.0021 kgm<sup>2</sup>  
 Service : S1  
 Classe d'isolation : F  
 Facteur de service : 1.00  
 Service : S1

Temps de blocage du rotor : 12s (à froid) 7s (à chaud)

Rév.	Résumé des modifications	Fait	Verifié	Date
Exécuteur			Page	Révision
Vérificateur				
Date				
			3 / 18	

# COURBE COUPLE, COURANT X VITESSE

Moteurs Electriques Triphasés - Rotor à cage



Client :

Gamme de moteur : W22 IE2 Three-Phase

Code produit : 11586969

COURBE COUPLE, COURANT X VITESSE

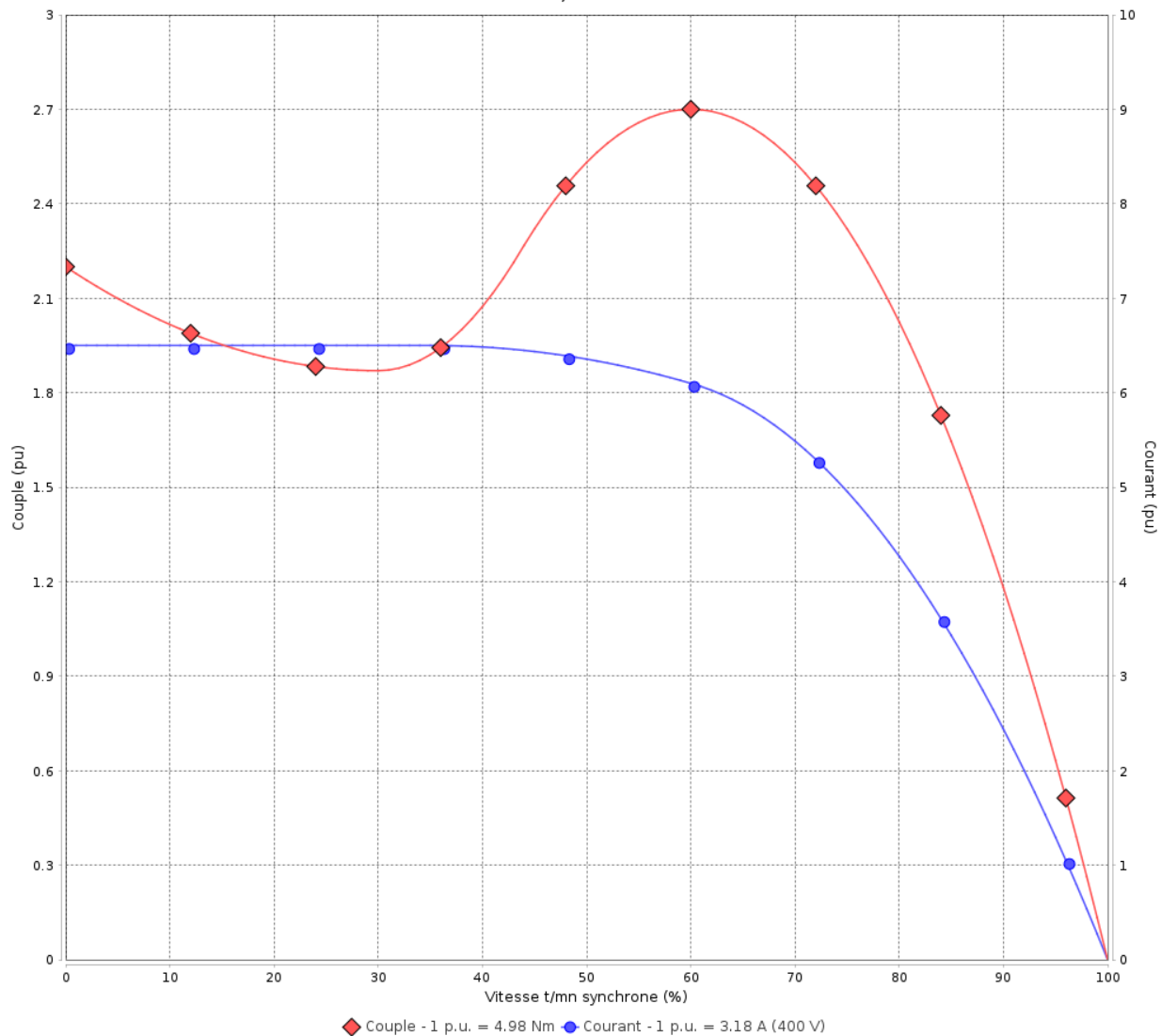

Performance : 230/400 V 50 Hz 2P

Courant à pleine charge : 5.53/3.18 A  
 Intensité de démarrage : 6.5  
 Couple à pleine charge : 4.98 Nm  
 Couple de démarrage : 220 %  
 Couple maximum : 270 %  
 Vitesse à pleine charge : 2880 rpm

Moment d'inertie (J) : 0.0021 kgm<sup>2</sup>  
 Service : S1  
 Classe d'isolation : F  
 Facteur de service : 1.00  
 Service : S1

Temps de blocage du rotor : 12s (à froid) 7s (à chaud)

Rév.	Résime des modifications	Fait	Verifié	Date
Exécuteur		Page		Révision
Vérificateur		4 / 18		
Date		02/06/2026		

# COURBE COUPLE, COURANT X VITESSE

Moteurs Electriques Triphasés - Rotor à cage



Client :

Gamme de moteur : W22 IE2 Three-Phase

Code produit : 11586969

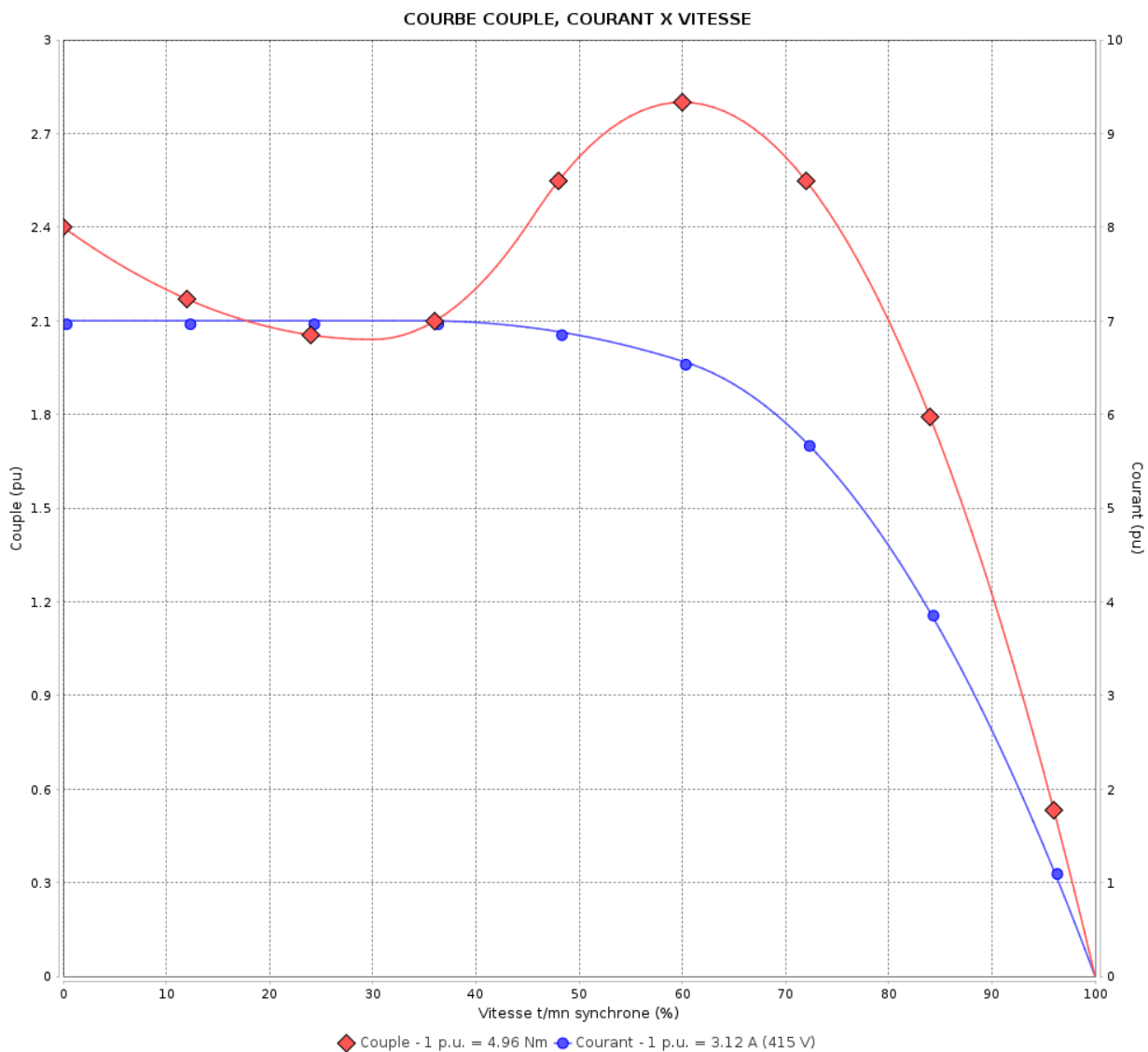

Performance : 240/415 V 50 Hz 2P

Courant à pleine charge : 5.40/3.12 A  
 Intensité de démarrage : 7.0  
 Couple à pleine charge : 4.96 Nm  
 Couple de démarrage : 240 %  
 Couple maximum : 280 %  
 Vitesse à pleine charge : 2890 rpm

Moment d'inertie (J) : 0.0021 kgm<sup>2</sup>  
 Service : S1  
 Classe d'isolation : F  
 Facteur de service : 1.00  
 Service : S1

Temps de blocage du rotor : 12s (à froid) 7s (à chaud)

Rév.	Résumé des modifications	Fait	Verifié	Date
Exécuteur			Page	Révision
Vérificateur				
Date				
			5 / 18	

# COURBE COUPLE, COURANT X VITESSE

Moteurs Electriques Triphasés - Rotor à cage



Client :

Gamme de moteur : W22 IE2 Three-Phase

Code produit : 11586969

COURBE COUPLE, COURANT X VITESSE

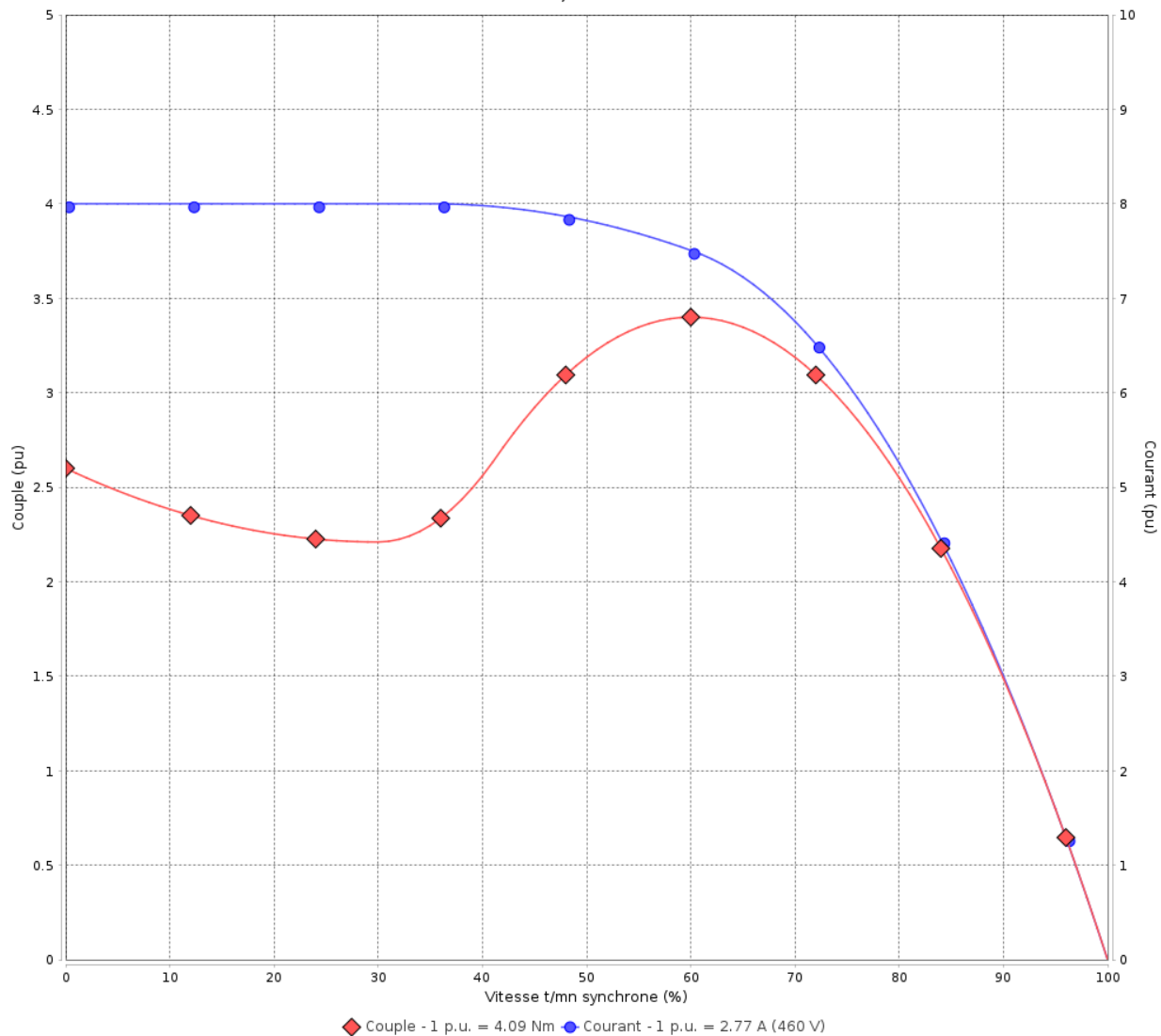

Performance : 460 V 60 Hz 2P

Courant à pleine charge	: 2.77 A	Moment d'inertie (J)	: 0.0021 kgm <sup>2</sup>
Intensité de démarrage	: 8.0	Service	: S1
Couple à pleine charge	: 4.09 Nm	Classe d'isolation	: F
Couple de démarrage	: 260 %	Facteur de service	: 1.00
Couple maximum	: 340 %	Service	: S1
Vitesse à pleine charge	: 3500 rpm		

Temps de blocage du rotor : 12s (à froid) 7s (à chaud)

Rév.	Résime des modifications	Fait	Verifié	Date
Exécuteur				
Vérificateur			Page	Révision
Date	02/06/2026		6 / 18	

# Courbe de performance en charge

Moteurs Electriques Triphasés - Rotor à cage



Client :

Gamme de moteur : W22 IE2 Three-Phase

Code produit : 11586969

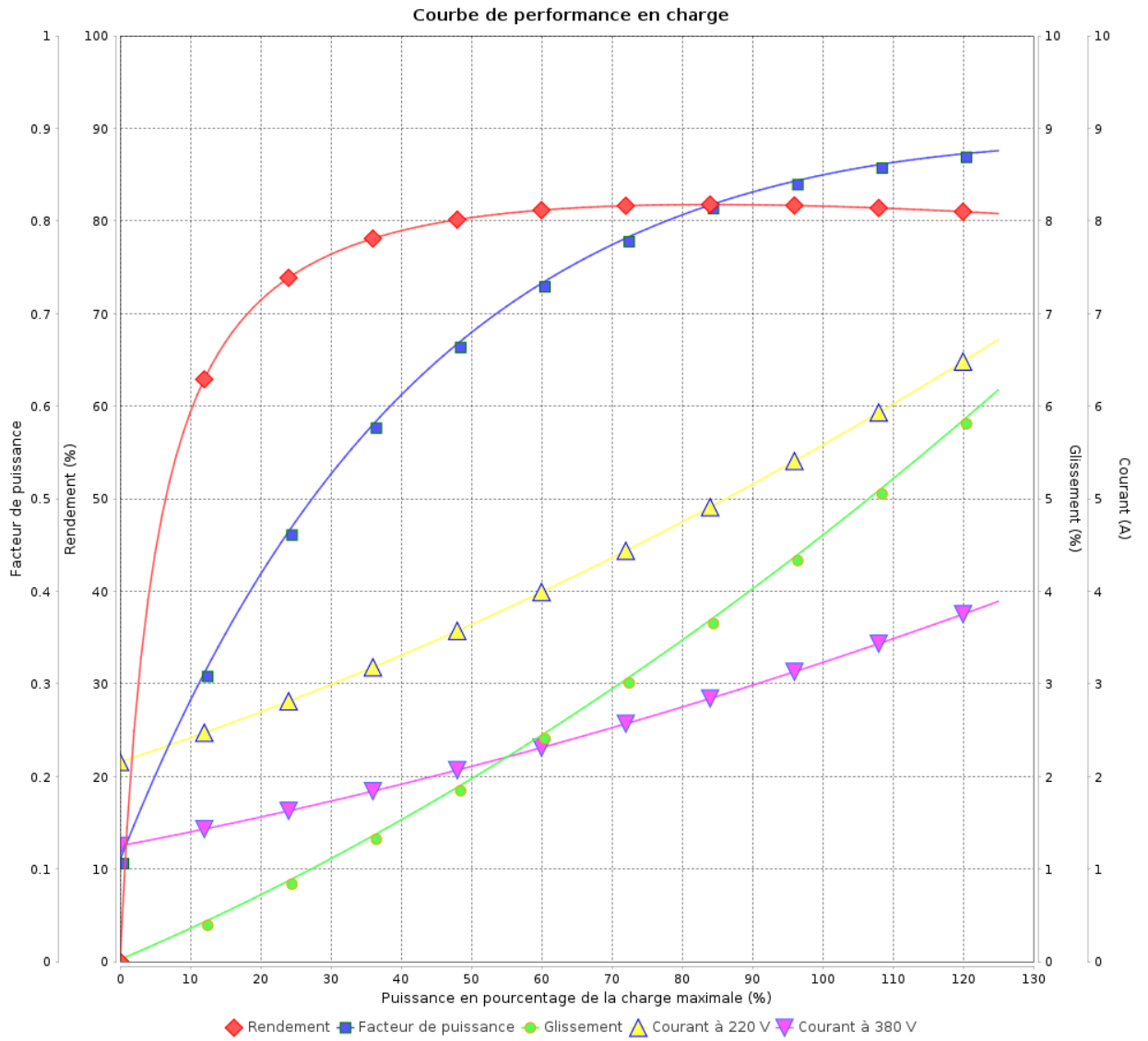

Rév.	Résumé des modifications	Fait	Verifié	Date
Exécuteur			Page 7 / 18	Révision
Vérificateur				
Date				

# Courbe de performance en charge

Moteurs Electriques Triphasés - Rotor à cage



Client :

Gamme de moteur : W22 IE2 Three-Phase

Code produit : 11586969

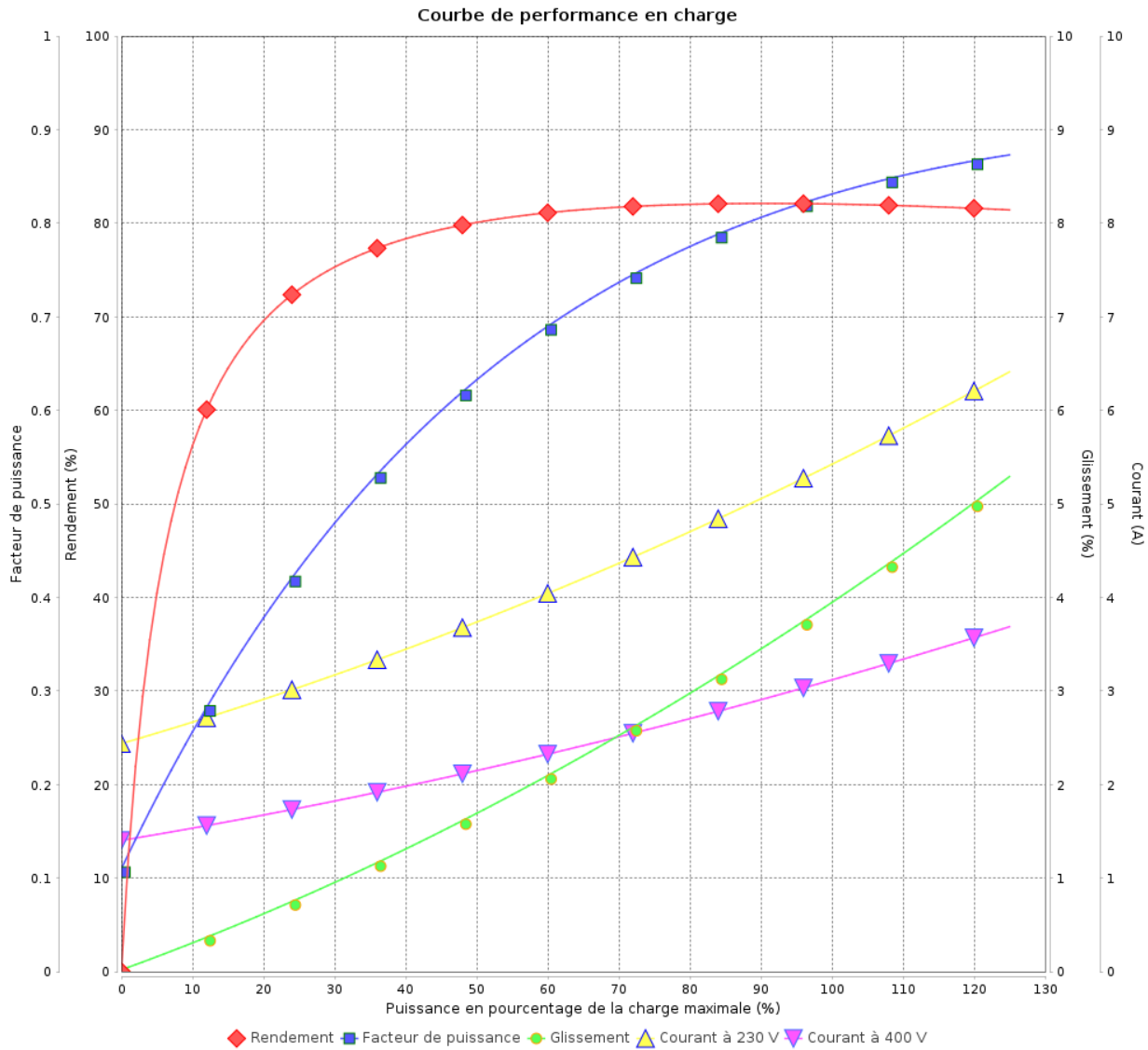

Rév.	Résumé des modifications	Fait	Vérifié	Date
Exécuteur				
Vérificateur			Page	Révision
Date	02/06/2026		8 / 18	

# Courbe de performance en charge

Moteurs Electriques Triphasés - Rotor à cage



Client :

Gamme de moteur : W22 IE2 Three-Phase

Code produit : 11586969

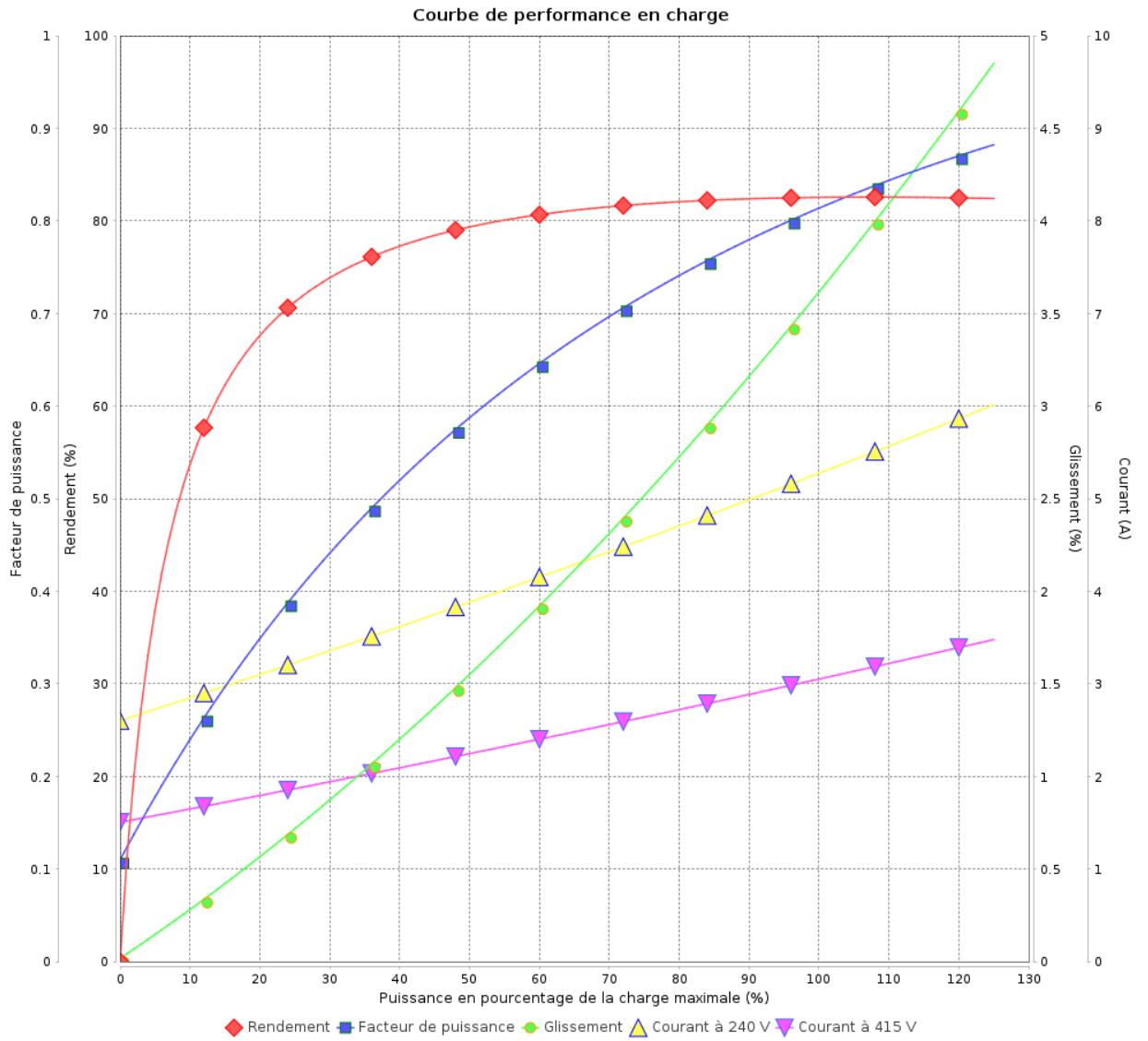

Rév.	Résumé des modifications	Fait	Vérifié	Date
Exécuteur	Propriété WEG. Toute reproduction sans autorisation est interdite. FD_MT_MODIFICA_SEM_AVISO	Page		Révision
Vérificateur		9 / 18		
Date		02/06/2026		

# Courbe de performance en charge

Moteurs Electriques Triphasés - Rotor à cage



Client :

Gamme de moteur : W22 IE2 Three-Phase

Code produit : 11586969

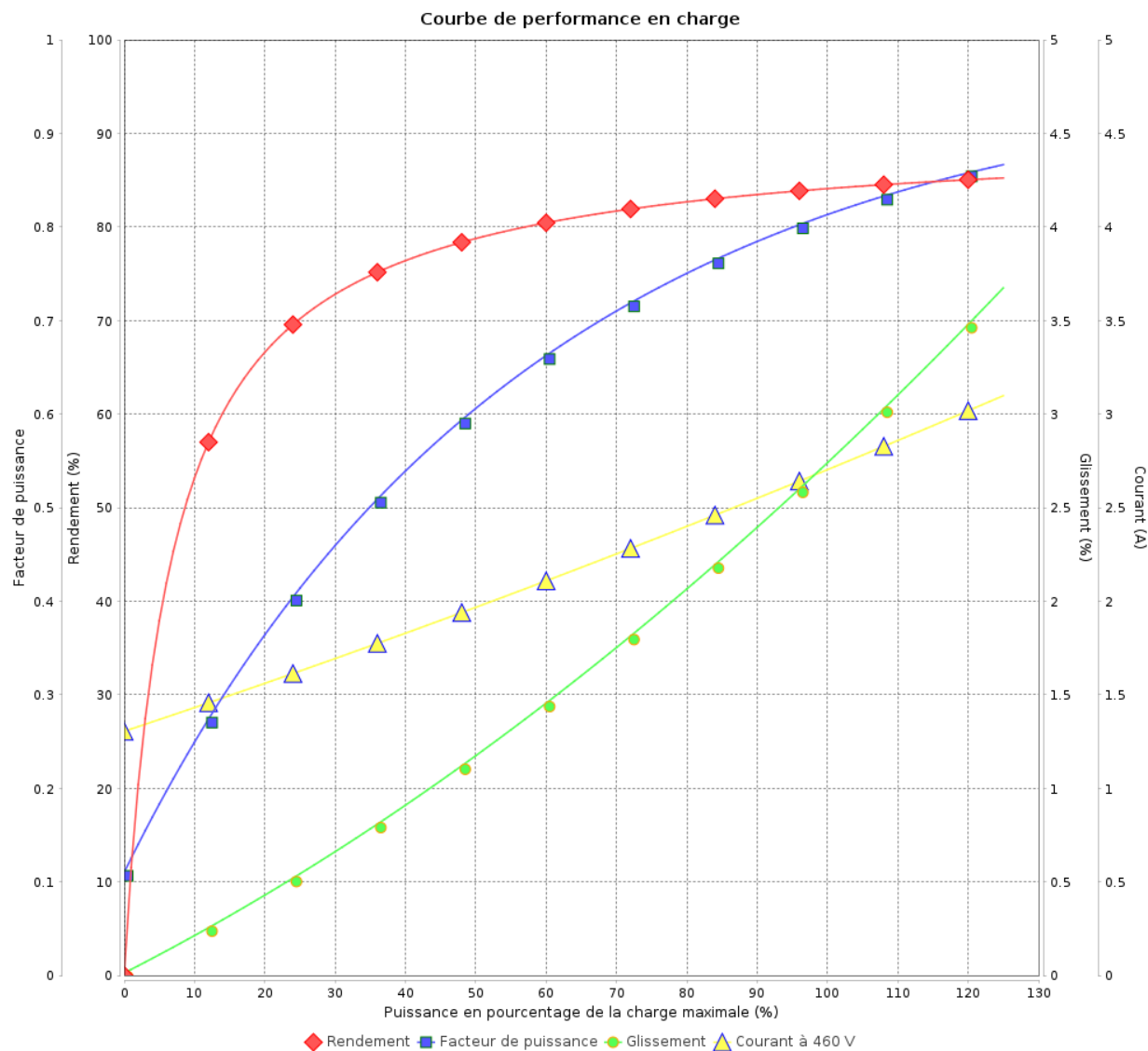

Rév.	Résime des modifications	Fait	Verifié	Date
Exécuteur				
Vérificateur			Page	Révision
Date	02/06/2026		10 / 18	

# COURBE DE LIMITE THERMIQUE

Moteurs Electriques Triphasés - Rotor à cage



Client :

Gamme de moteur : W22 IE2 Three-Phase

Code produit : 11586969

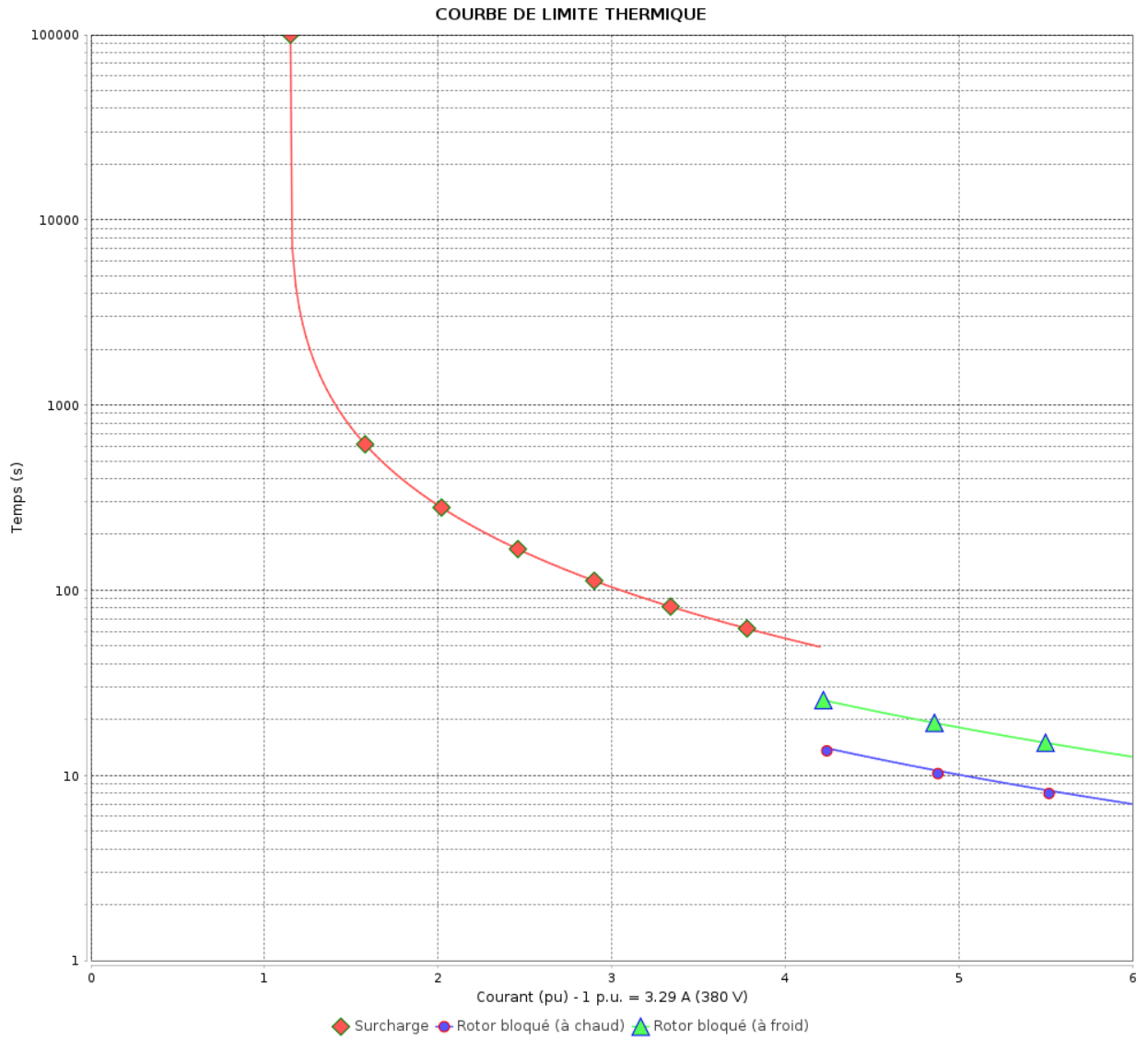

Constante de temps d'échauffement  
 Constante de temps de refroidissement

Rév.	Résumé des modifications	Fait	Verifié	Date
Exécuteur			Page 11 / 18	Révision
Vérificateur				
Date				

# COURBE DE LIMITE THERMIQUE

Moteurs Electriques Triphasés - Rotor à cage



Client :

Gamme de moteur : W22 IE2 Three-Phase

Code produit : 11586969

COURBE DE LIMITE THERMIQUE

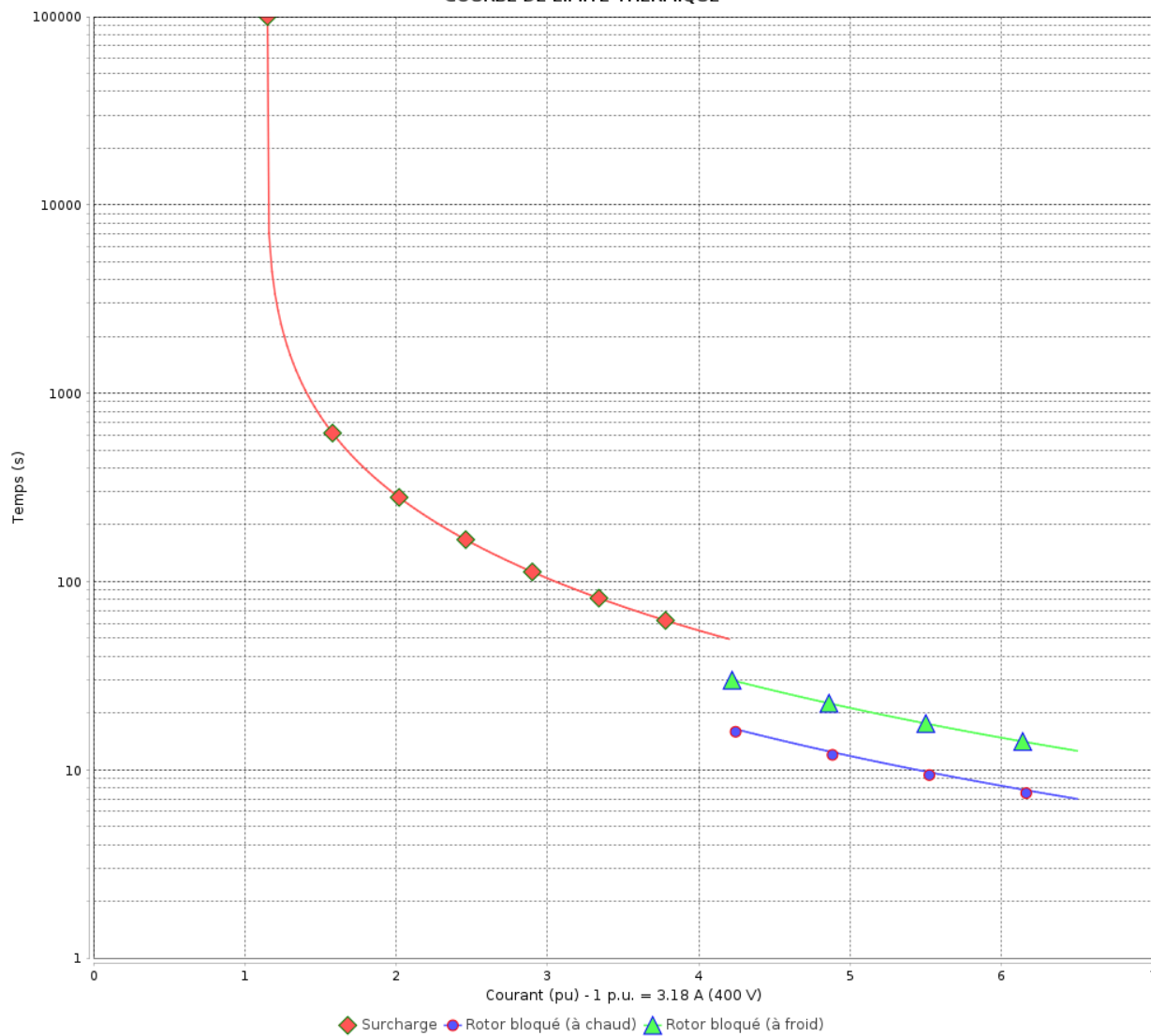

Constante de temps d'échauffement  
Constante de temps de refroidissement

Rév.	Résime des modifications	Fait	Verifié	Date
Exécuteur				
Vérificateur			Page	Révision
Date	02/06/2026		12 / 18	

# COURBE DE LIMITE THERMIQUE

Moteurs Electriques Triphasés - Rotor à cage



Client :

Gamme de moteur : W22 IE2 Three-Phase

Code produit : 11586969

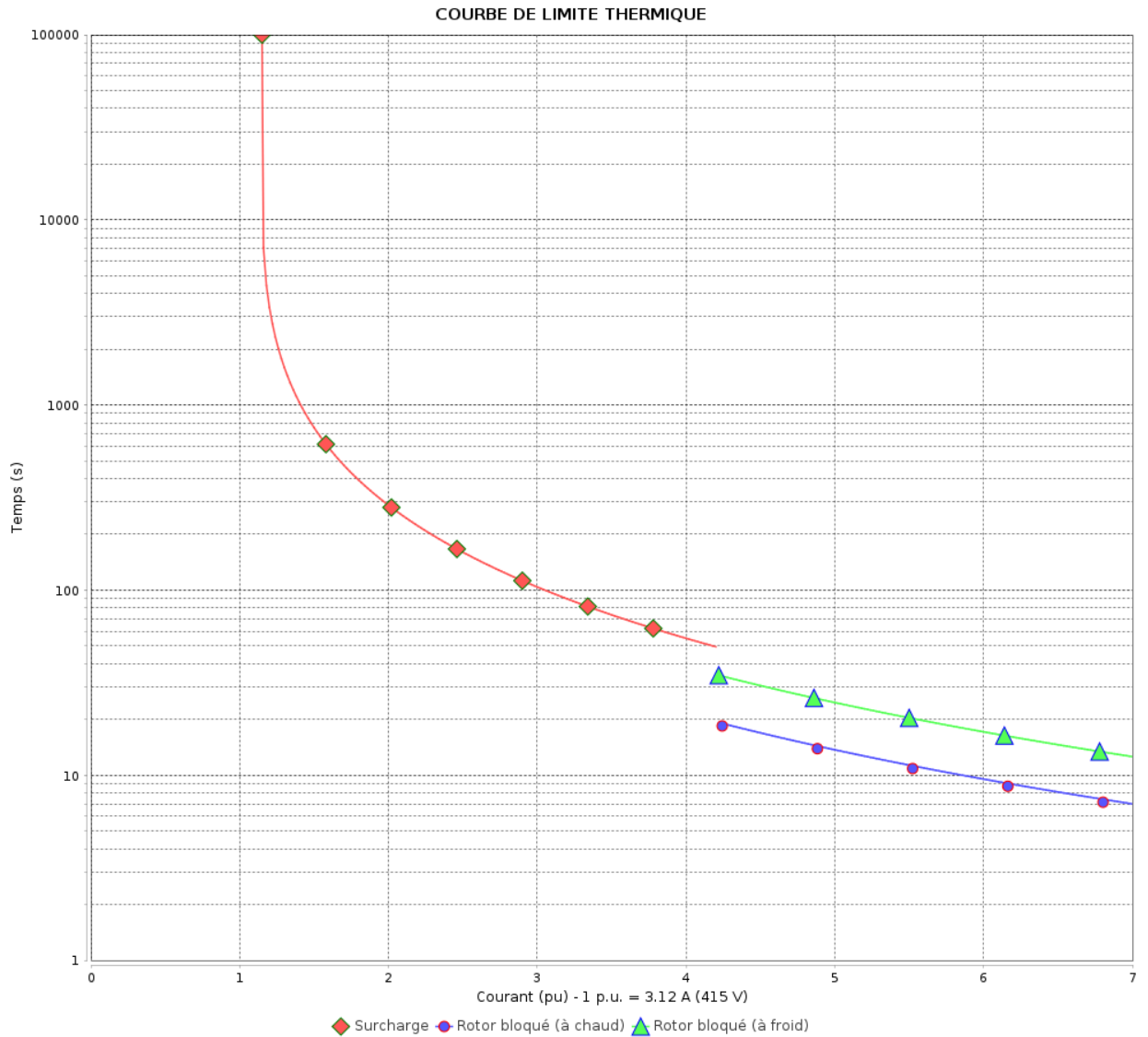

Constante de temps d'échauffement  
 Constante de temps de refroidissement

Rév.	Résumé des modifications	Fait	Verifié	Date
Exécuteur			Page 13 / 18	Révision
Vérificateur				
Date				

# COURBE DE LIMITE THERMIQUE

Moteurs Electriques Triphasés - Rotor à cage



Client :

Gamme de moteur : W22 IE2 Three-Phase

Code produit : 11586969

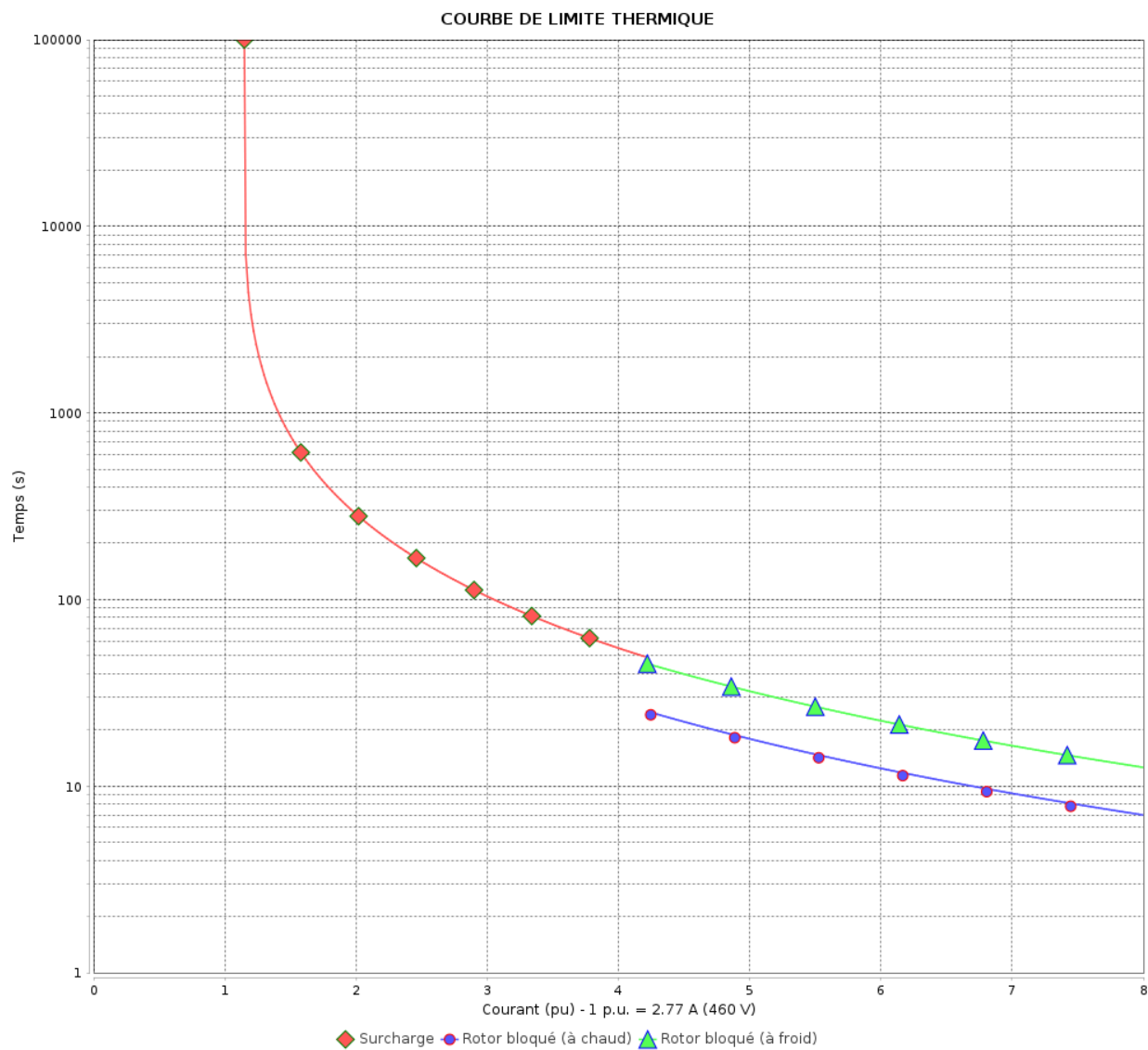

Constante de temps d'échauffement

Constante de temps de refroidissement

Rév.	Résumé des modifications	Fait	Vérifié	Date
Exécuteur			Page 14 / 18	Révision
Vérificateur				
Date				

# Courbe du convertisseur

## Moteurs Electriques Triphasés - Rotor à cage



Client :

Gamme de moteur : W22 IE2 Three-Phase

Code produit : 11586969

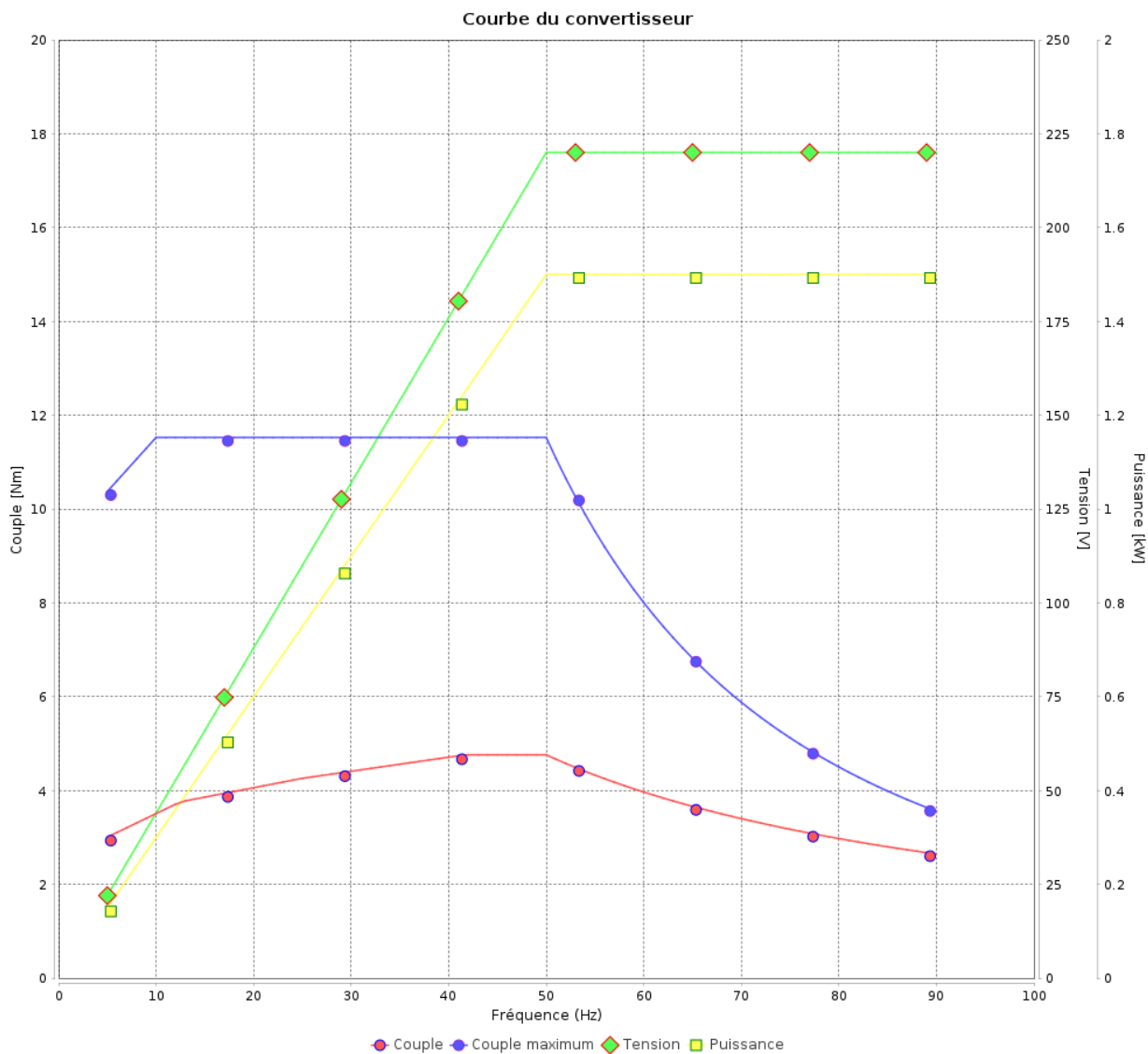

Rév.	Résumé des modifications	Fait	Verifié	Date
Exécuteur				
Vérificateur			Page	Révision
Date	02/06/2026		15 / 18	

# Courbe du convertisseur

Moteurs Electriques Triphasés - Rotor à cage



Client :

Gamme de moteur : W22 IE2 Three-Phase

Code produit : 11586969

Courbe du convertisseur

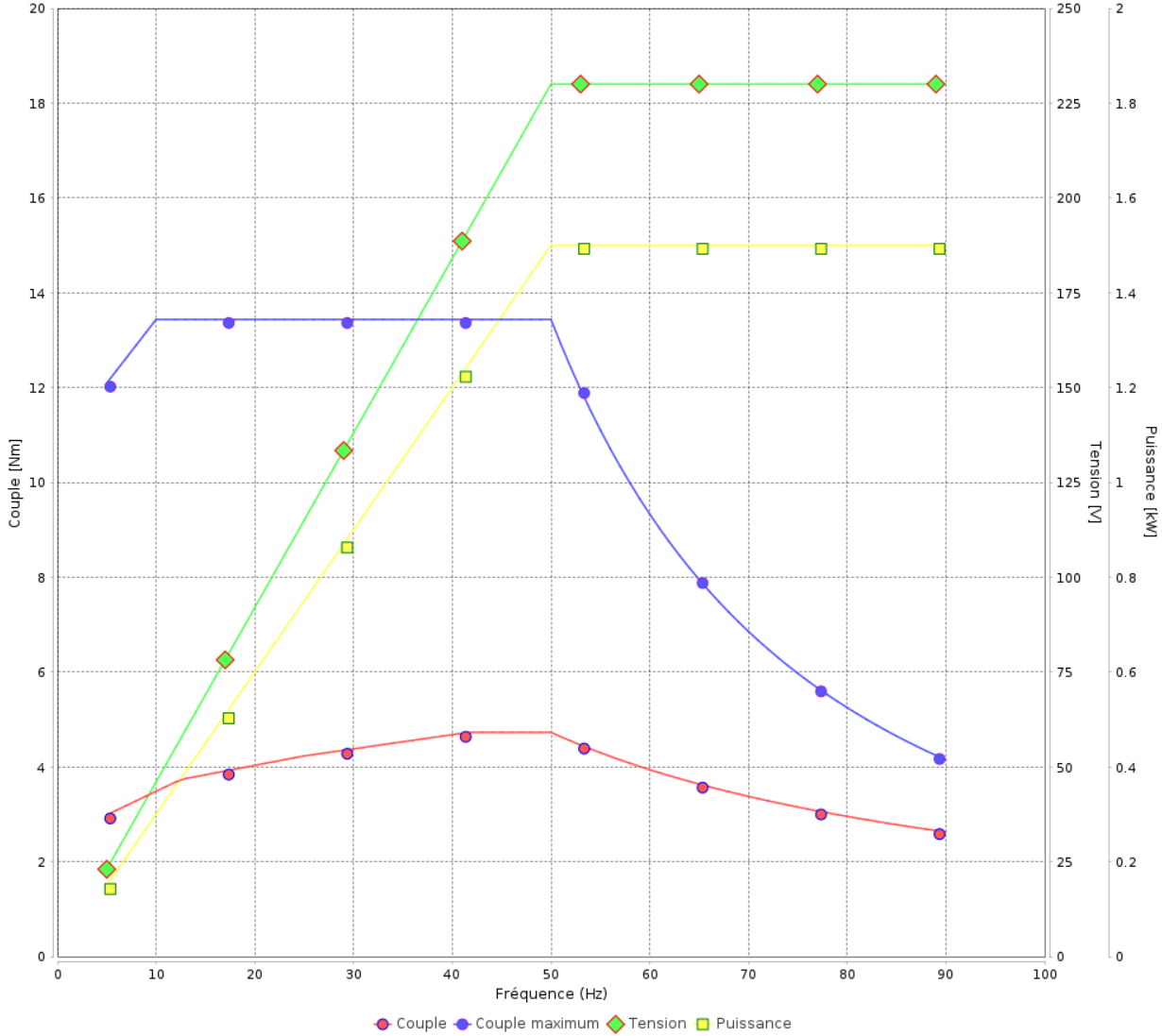

Rév.	Résime des modifications	Fait	Verifié	Date
Exécuteur				
Vérificateur			Page	Révision
Date	02/06/2026		16 / 18	

# Courbe du convertisseur

## Moteurs Electriques Triphasés - Rotor à cage



Client :

Gamme de moteur : W22 IE2 Three-Phase

Code produit : 11586969

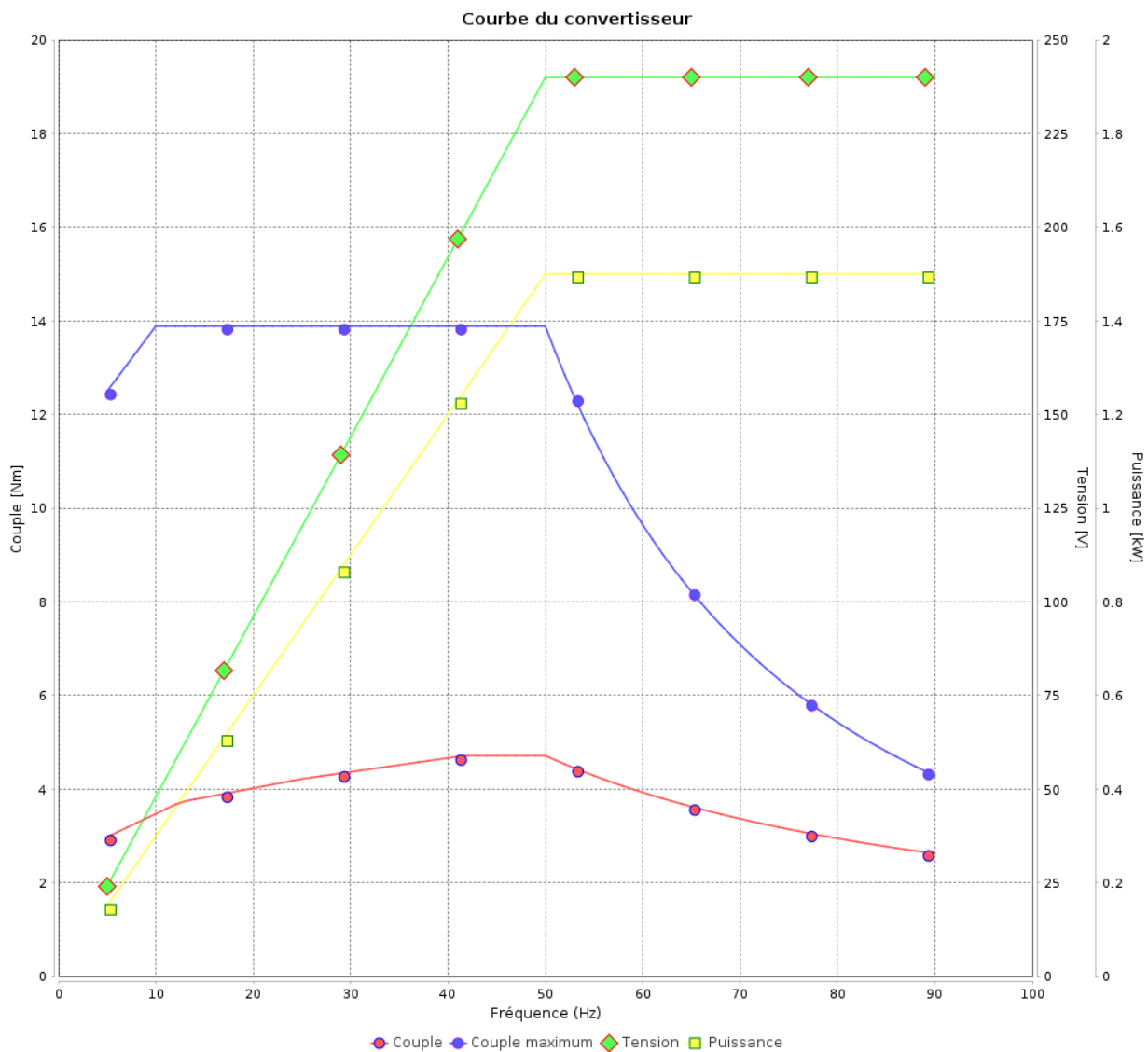

Rév.	Résumé des modifications	Fait	Verifié	Date
Exécuteur			Page 17 / 18	Révision
Vérificateur				
Date				

# Courbe du convertisseur

Moteurs Electriques Triphasés - Rotor à cage



Client :

Gamme de moteur : W22 IE2 Three-Phase

Code produit : 11586969

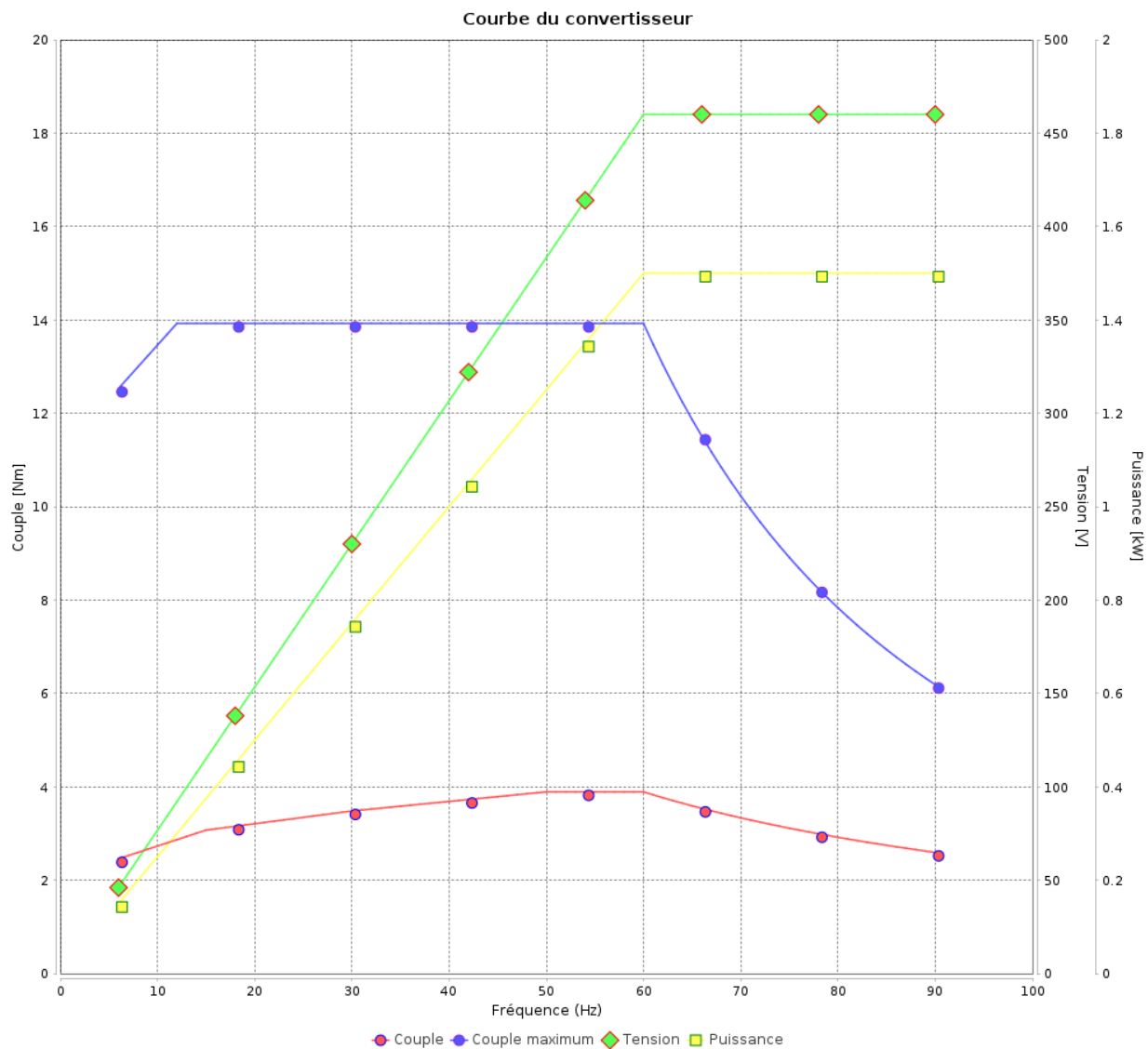

Rév.	Résumé des modifications	Fait	Vérifié	Date
Exécuteur				
Vérificateur				
Date	02/06/2026		Page 18 / 18	Révision

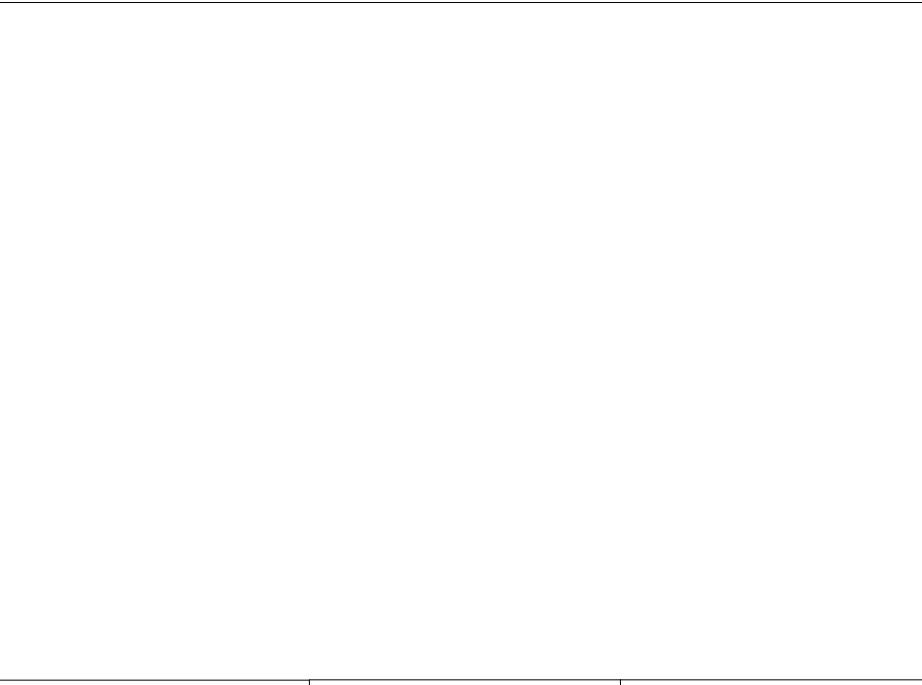
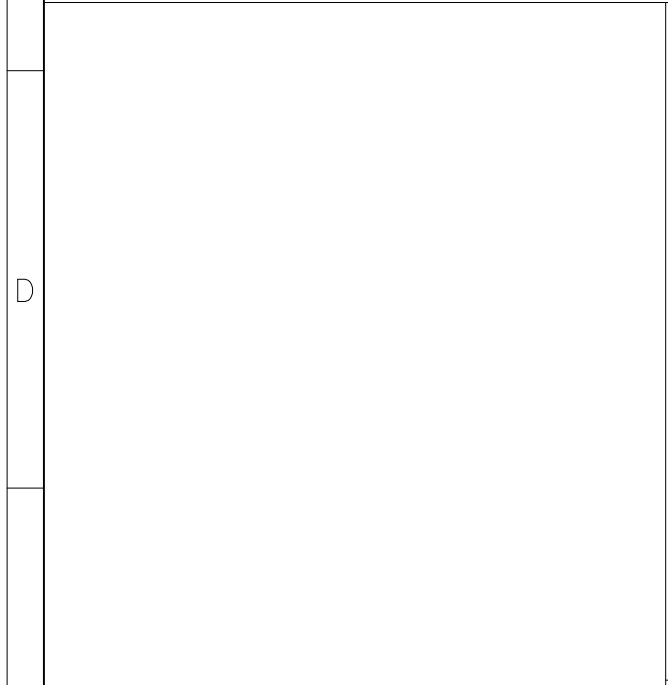
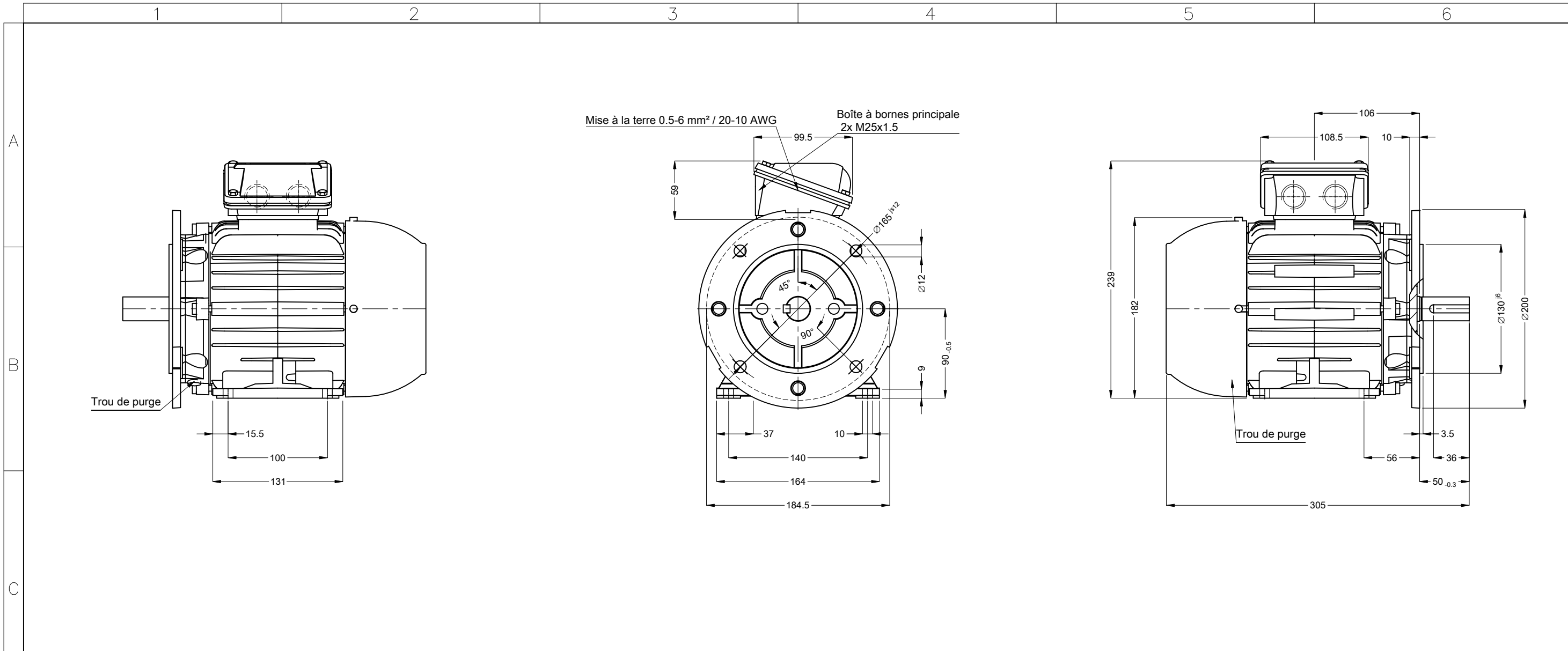

00647 02 Pôles 50 Hz										A	
										Échelle	1 : 4
										HYBRISUSER	00
N° MODIFICATION	LOC	RESUME DES MODIFICATIONS					EXÉCUTÉ	VÉRIFIÉ	LIBÉRÉ	DATE	VER
EXÉC.	HYBRISUSER	MOTEUR TRIP. W22 IE2									
VÉRIF.		CARCASSE 90S IP55 TEFC									
LIBÉRÉ											
DATE LB.											

Étanchéité - Joint étanche à l'huile
Couvercle de roulement
Couleur RAL 5009
Peinture epoxy WEG 207A
Forme B35T

<p>DM8 WEG WPR-7339 (DS DIN332)</p>
-------------------------------------

**PREVIEW**  
 WDD 00  
 PAGE 1 / 1