

FICHE TECHNIQUE

Moteurs Electriques Triphasés - Rotor à cage



Client :					
Gamme de moteur	: W22 IE2 Three-Phase	Code produit :	11601907		
Carcasse	: 80	Type de refroidissement	: IC411 - TEFC		
Classe d'isolation	: F	Forme	: B3R(E)		
Service	: S1	Sens de rotation ¹	: Les deux sens de rotation		
Température ambiante	: -20°C à +40°C	Méthode de démarrage	: Démarrage direct		
Altitude	: 1000 m	Poids approximatif ³	: 15.1 kg		
Degré de protection	: IP55	Moment d'inertie (J)	: 0.0029 kgm ²		
Type	: N				
Puissance nominale [kW]	0.75	0.75	0.75	0.75	
Pôles	4	4	4	4	
Fréquence [Hz]	50	50	50	60	
Tension à pleine charge [V]	220/380	230/400	240/415	460	
Courant à pleine charge [A]	2.94/1.70	2.92/1.68	2.85/1.65	1.44	
Courant de démarrage [A]	16.7/9.69	17.5/10.1	18.0/10.4	10.5	
Intensité de démarrage [A]	5.7	6.0	6.3	7.3	
Courant à vide [A]	1.44/0.836	1.63/0.935	1.75/1.01	0.858	
Vitesse à pleine charge [RPM]	1395	1410	1415	1720	
Glissement [%]	7.00	6.00	5.67	4.44	
Couple à pleine charge [Nm]	5.14	5.08	5.06	4.17	
Couple de démarrage [%]	220	250	270	320	
Couple maximum [%]	229	260	280	330	
Facteur de service	1.00	1.00	1.00	1.00	
Echauffement	80 K	80 K	80 K	80 K	
Temps de blocage du rotor	27s (à froid) 15s (à chaud)	27s (à froid) 15s (à chaud)	27s (à froid) 15s (à chaud)	27s (à froid) 15s (à chaud)	
Bruit ²	44.0 dB(A)	44.0 dB(A)	44.0 dB(A)	48.0 dB(A)	
Rendement (%)	25%				
	50%	79.0	79.0	77.9	78.5
	75%	79.5	79.5	79.2	80.0
	100%	79.6	79.6	79.9	82.5
Cos Φ	25%				
	50%	0.68	0.63	0.60	0.61
	75%	0.80	0.76	0.73	0.74
	100%	0.84	0.81	0.79	0.79
Losses at normative operating points (speed;torque), in percentage of rated output power					
Losses (%)	P1 (0,9;1,0)	25.6	25.6	25.1	21.1
	P2 (0,5;1,0)	24.2	24.2	23.8	20.0
	P3 (0,25;1,0)	23.2	23.2	22.7	19.2
	P4 (0,9;0,5)	11.0	11.0	10.8	9.1
	P5 (0,5;0,5)	8.7	8.7	8.6	7.2
	P6 (0,5;0,25)	5.6	5.6	5.4	4.6
	P7 (0,25;0,25)	4.2	4.2	4.1	3.5
Type de palier	: Avant 6204 ZZ Derrière 6203 ZZ	Efforts sur l'embase			
Modèle - blindage	: 00030 00009	Traction maximum : 366 N			
Intervalle de graissage	: - -	Compression maximum : 513 N			
Quantité de lubrifiant	: - -				
Type de lubrifiant	: 00088				
Cette révision annule et remplace la précédente		Les valeurs sont des moyennes basées sur des tests et d'alimentation sinusoïdale, sous réserve des tolérances de normes IEC 60034-1.			
(1) Vu le bout d'arbre côté attaque.					
(2) Mesuré à 1m et avec tolérance de +3dB(A).					
(3) Poids approximatif, peut être objet de modification après le processus de fabrication.					
(4) At 100% of full load.					
Rév.	Résime des modifications	Fait	Verifié	Date	
Exécuteur			Page	Révision	
Vérificateur			1 / 18		
Date	02/06/2026				

FICHE TECHNIQUE

Moteurs Electriques Triphasés - Rotor à cage



Client : _____

Remarque

Rév.	Résime des modifications	Fait	Verifié	Date
Exécuteur				
Vérificateur			Page	Révision
Date	02/06/2026		2 / 18	

COURBE COUPLE, COURANT X VITESSE

Moteurs Electriques Triphasés - Rotor à cage



Client :

Gamme de moteur : W22 IE2 Three-Phase

Code produit : 11601907

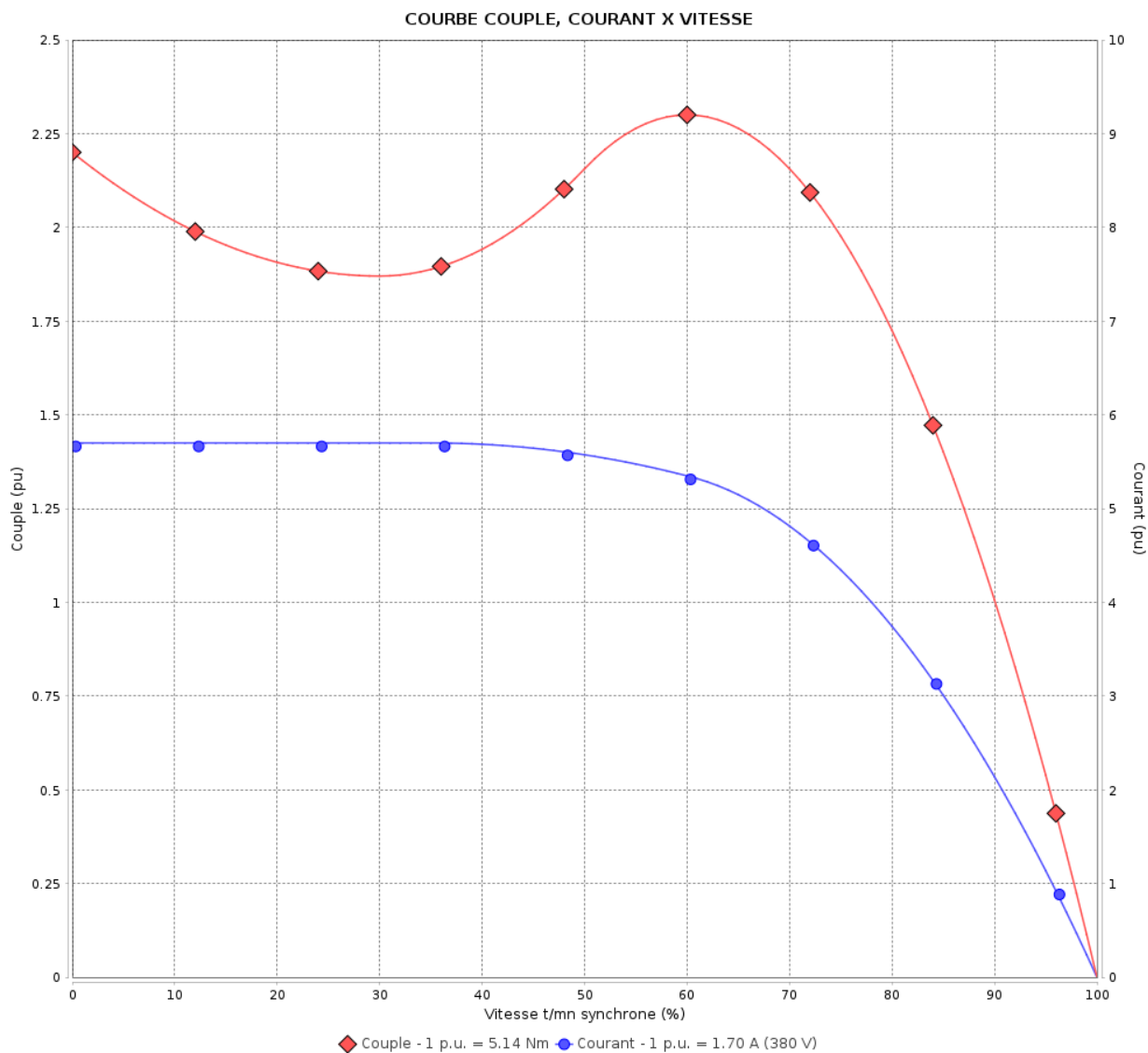

Performance : 220/380 V 50 Hz 4P

Courant à pleine charge : 2.94/1.70 A
 Intensité de démarrage : 5.7
 Couple à pleine charge : 5.14 Nm
 Couple de démarrage : 220 %
 Couple maximum : 229 %
 Vitesse à pleine charge : 1395 rpm

Moment d'inertie (J) : 0.0029 kgm²
 Service : S1
 Classe d'isolation : F
 Facteur de service : 1.00
 Service : S1

Temps de blocage du rotor : 27s (à froid) 15s (à chaud)

Rév.	Résime des modifications	Fait	Verifié	Date
Exécuteur		Page		Révision
Vérificateur		3 / 18		
Date	02/06/2026			

COURBE COUPLE, COURANT X VITESSE

Moteurs Electriques Triphasés - Rotor à cage



Client :

Gamme de moteur : W22 IE2 Three-Phase

Code produit : 11601907

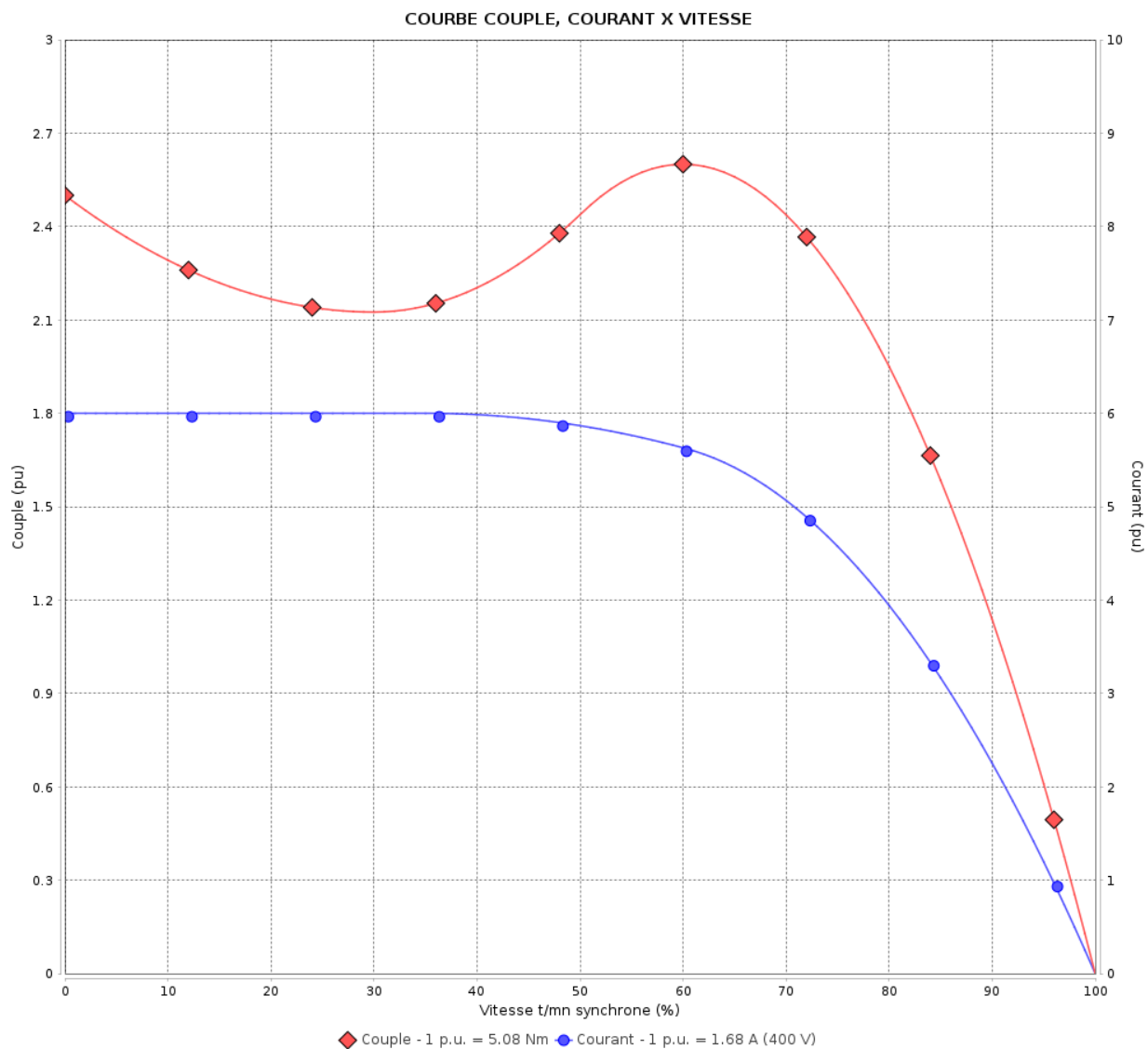

Performance : 230/400 V 50 Hz 4P

Courant à pleine charge : 2.92/1.68 A
 Intensité de démarrage : 6.0
 Couple à pleine charge : 5.08 Nm
 Couple de démarrage : 250 %
 Couple maximum : 260 %
 Vitesse à pleine charge : 1410 rpm

Moment d'inertie (J) : 0.0029 kgm²
 Service : S1
 Classe d'isolation : F
 Facteur de service : 1.00
 Service : S1

Temps de blocage du rotor : 27s (à froid) 15s (à chaud)

Rév.	Résime des modifications	Fait	Verifié	Date
Exécuteur			Page	Révision
Vérificateur				
Date				

COURBE COUPLE, COURANT X VITESSE

Moteurs Electriques Triphasés - Rotor à cage



Client :

Gamme de moteur : W22 IE2 Three-Phase

Code produit : 11601907

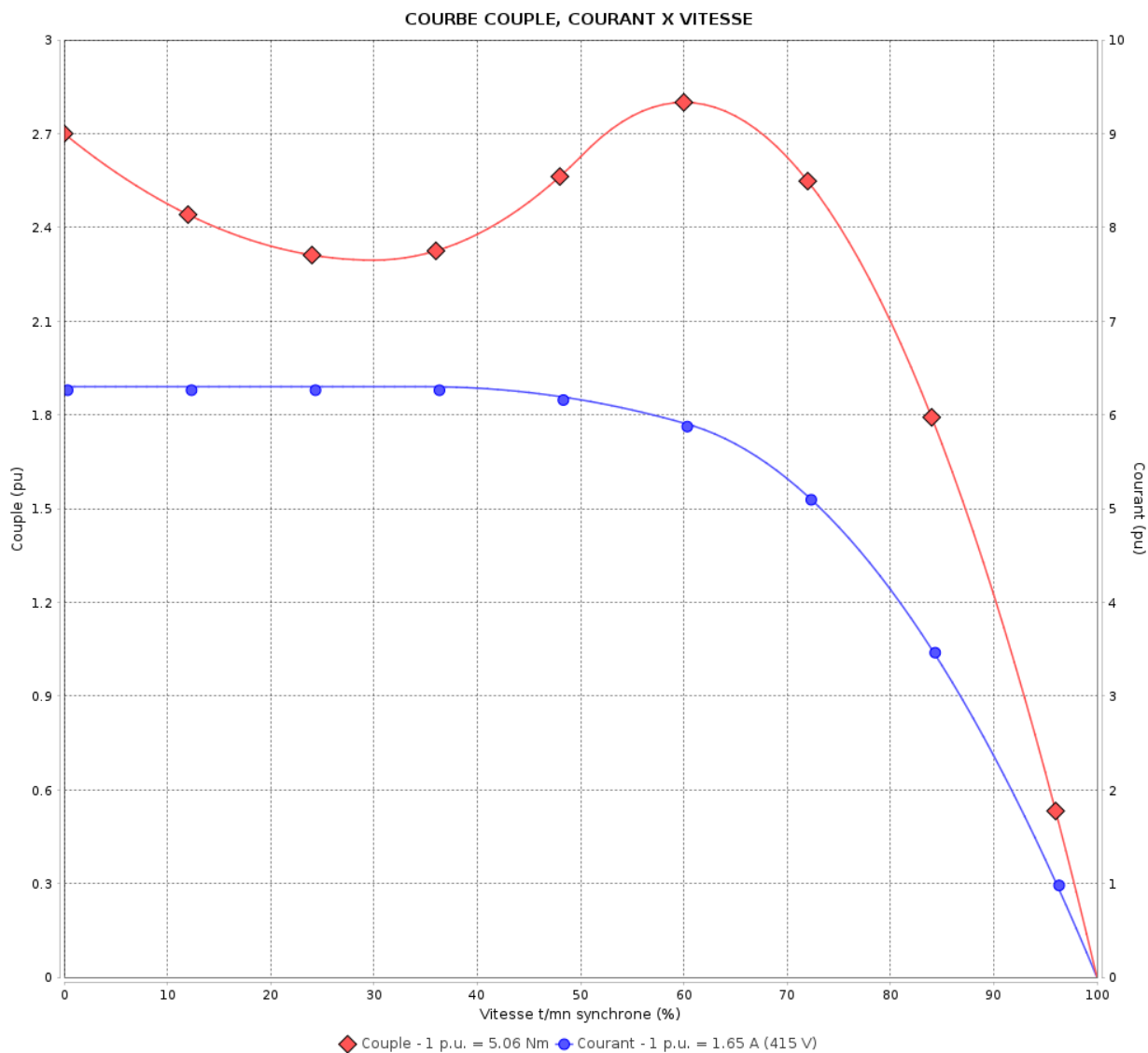

Performance : 240/415 V 50 Hz 4P

Courant à pleine charge : 2.85/1.65 A
 Intensité de démarrage : 6.3
 Couple à pleine charge : 5.06 Nm
 Couple de démarrage : 270 %
 Couple maximum : 280 %
 Vitesse à pleine charge : 1415 rpm

Moment d'inertie (J) : 0.0029 kgm²
 Service : S1
 Classe d'isolation : F
 Facteur de service : 1.00
 Service : S1

Temps de blocage du rotor : 27s (à froid) 15s (à chaud)

Rév.	Résumé des modifications	Fait	Verifié	Date
Exécuteur		Page		Révision
Vérificateur		5 / 18		
Date	02/06/2026			

COURBE COUPLE, COURANT X VITESSE

Moteurs Electriques Triphasés - Rotor à cage



Client :

Gamme de moteur : W22 IE2 Three-Phase

Code produit : 11601907

COURBE COUPLE, COURANT X VITESSE

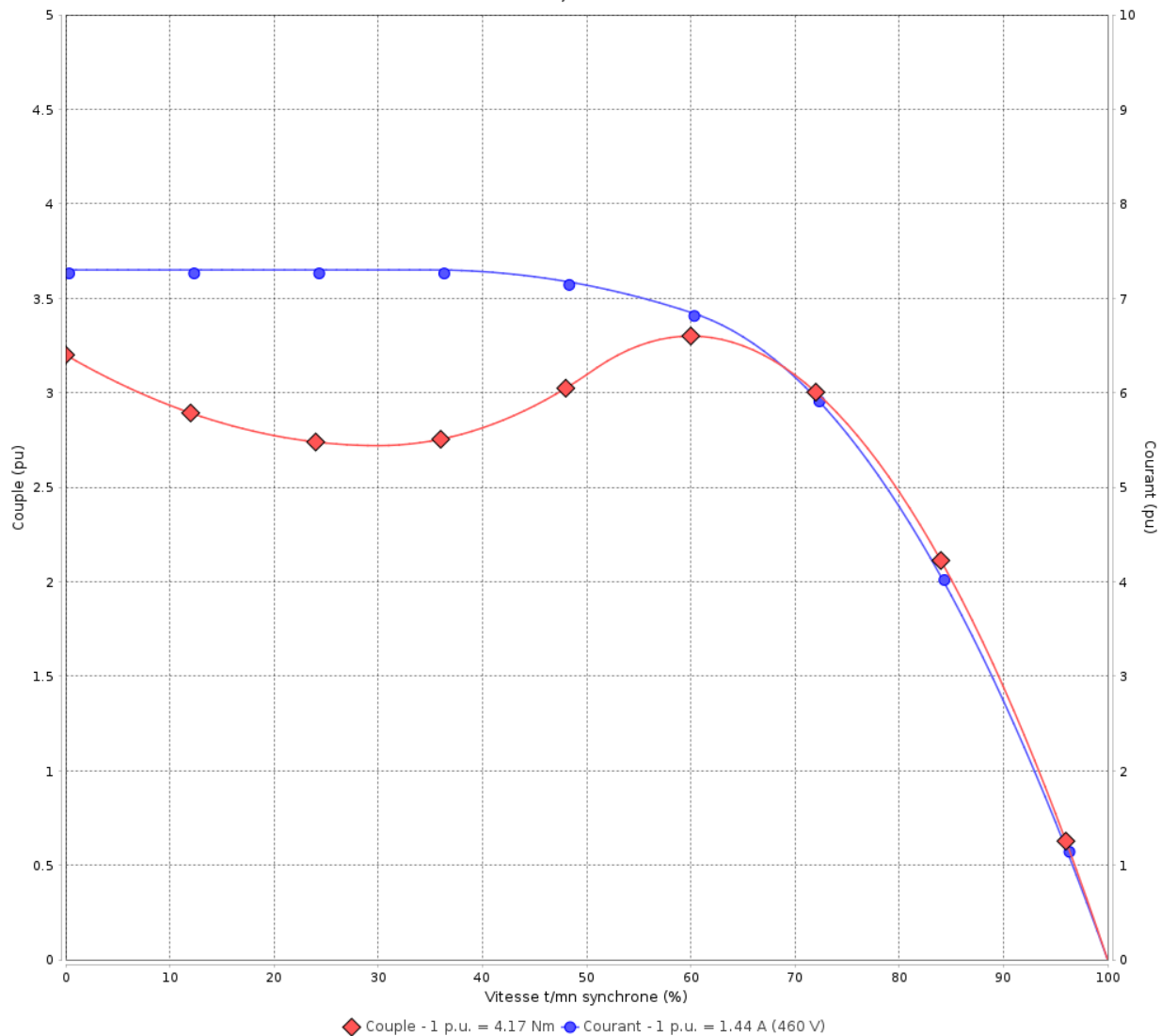

Performance : 460 V 60 Hz 4P

Courant à pleine charge : 1.44 A
 Intensité de démarrage : 7.3
 Couple à pleine charge : 4.17 Nm
 Couple de démarrage : 320 %
 Couple maximum : 330 %
 Vitesse à pleine charge : 1720 rpm

Moment d'inertie (J) : 0.0029 kgm²
 Service : S1
 Classe d'isolation : F
 Facteur de service : 1.00
 Service : S1

Temps de blocage du rotor : 27s (à froid) 15s (à chaud)

Rév.	Résime des modifications	Fait	Verifié	Date
Exécuteur		Page		Révision
Vérificateur		6 / 18		
Date	02/06/2026			

Courbe de performance en charge

Moteurs Electriques Triphasés - Rotor à cage



Client :

Gamme de moteur : W22 IE2 Three-Phase

Code produit : 11601907

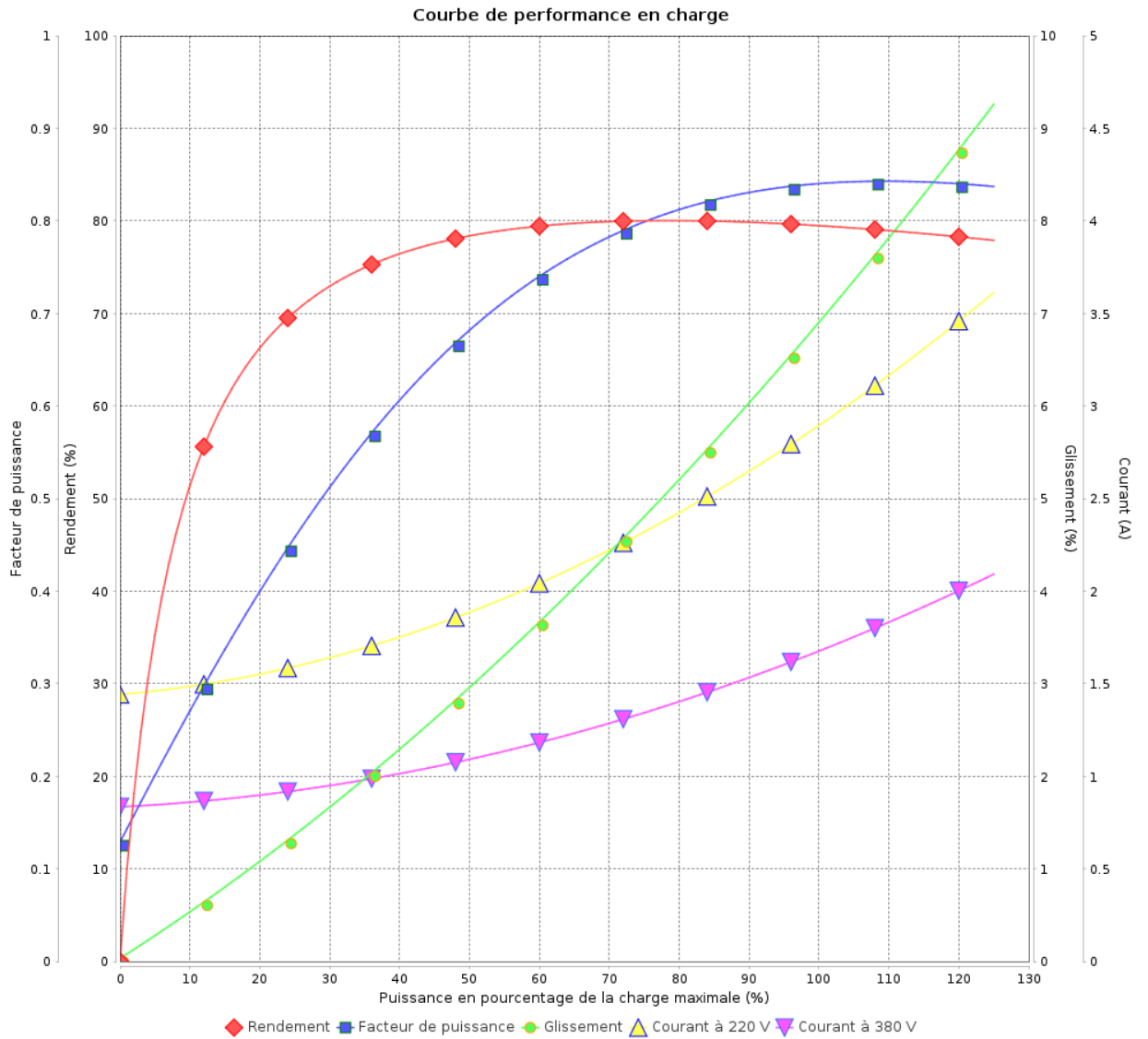

Rév.	Résumé des modifications	Fait	Verifié	Date
Exécuteur			Page 7 / 18	Révision
Vérificateur				
Date				

Courbe de performance en charge

Moteurs Electriques Triphasés - Rotor à cage



Client :

Gamme de moteur : W22 IE2 Three-Phase

Code produit : 11601907

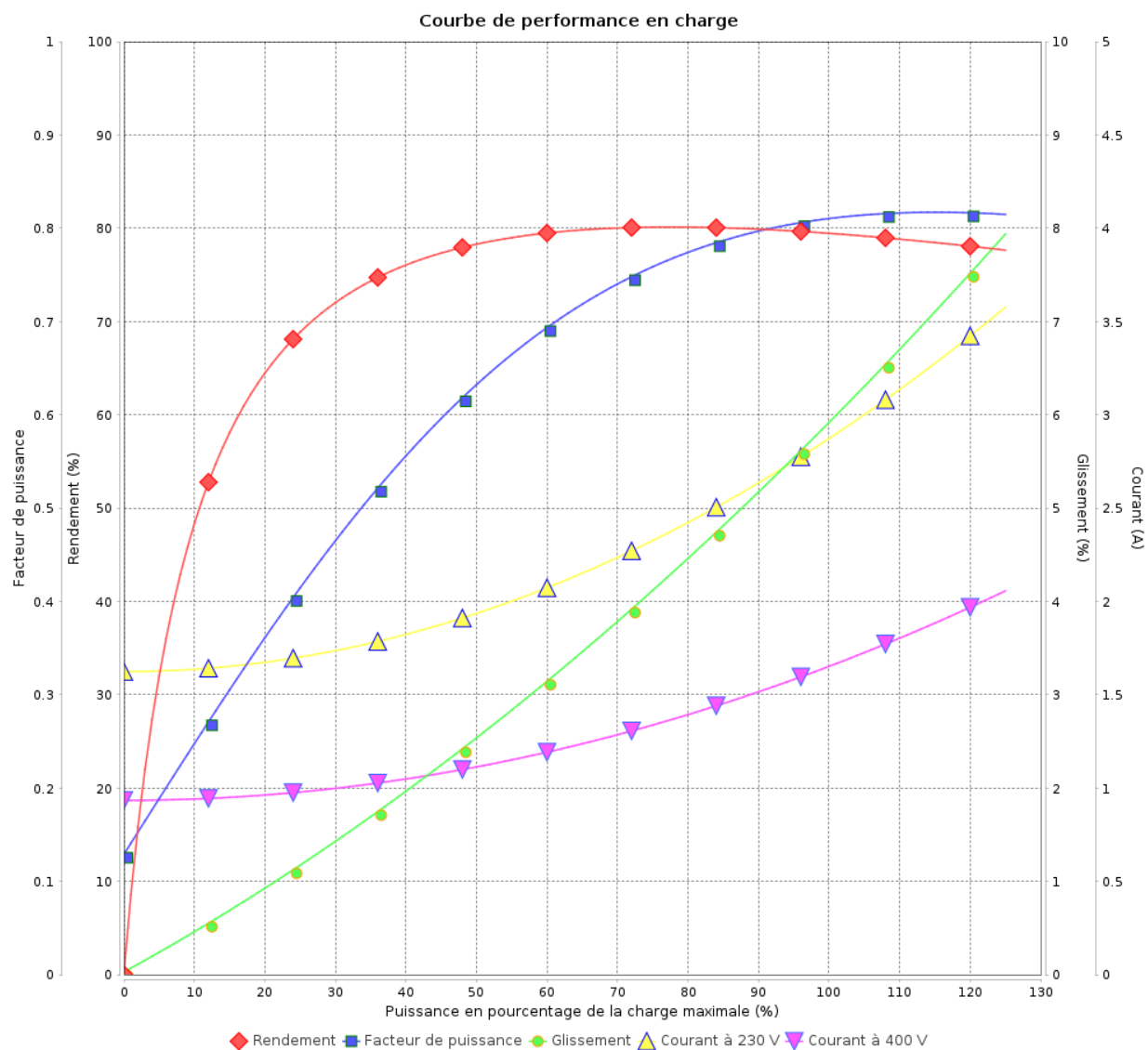

Rév.	Résime des modifications	Fait	Verifié	Date
Exécuteur				
Vérificateur			Page	Révision
Date	02/06/2026		8 / 18	

Courbe de performance en charge

Moteurs Electriques Triphasés - Rotor à cage



Client :

Gamme de moteur : W22 IE2 Three-Phase

Code produit : 11601907

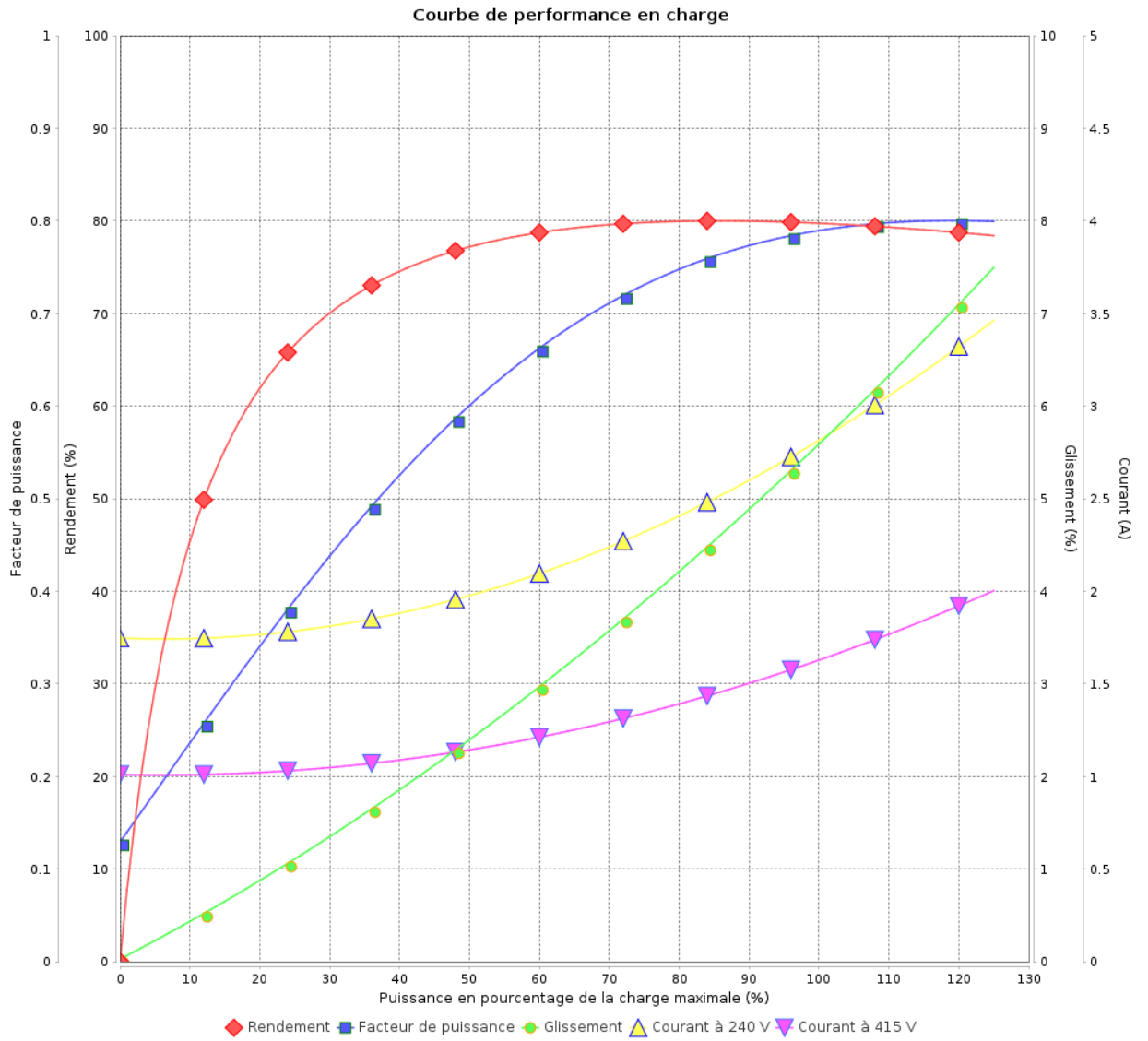

Rév.	Résumé des modifications	Fait	Verifié	Date
Exécuteur			Page 9 / 18	Révision
Vérificateur				
Date				

Courbe de performance en charge

Moteurs Electriques Triphasés - Rotor à cage



Client :

Gamme de moteur : W22 IE2 Three-Phase

Code produit : 11601907

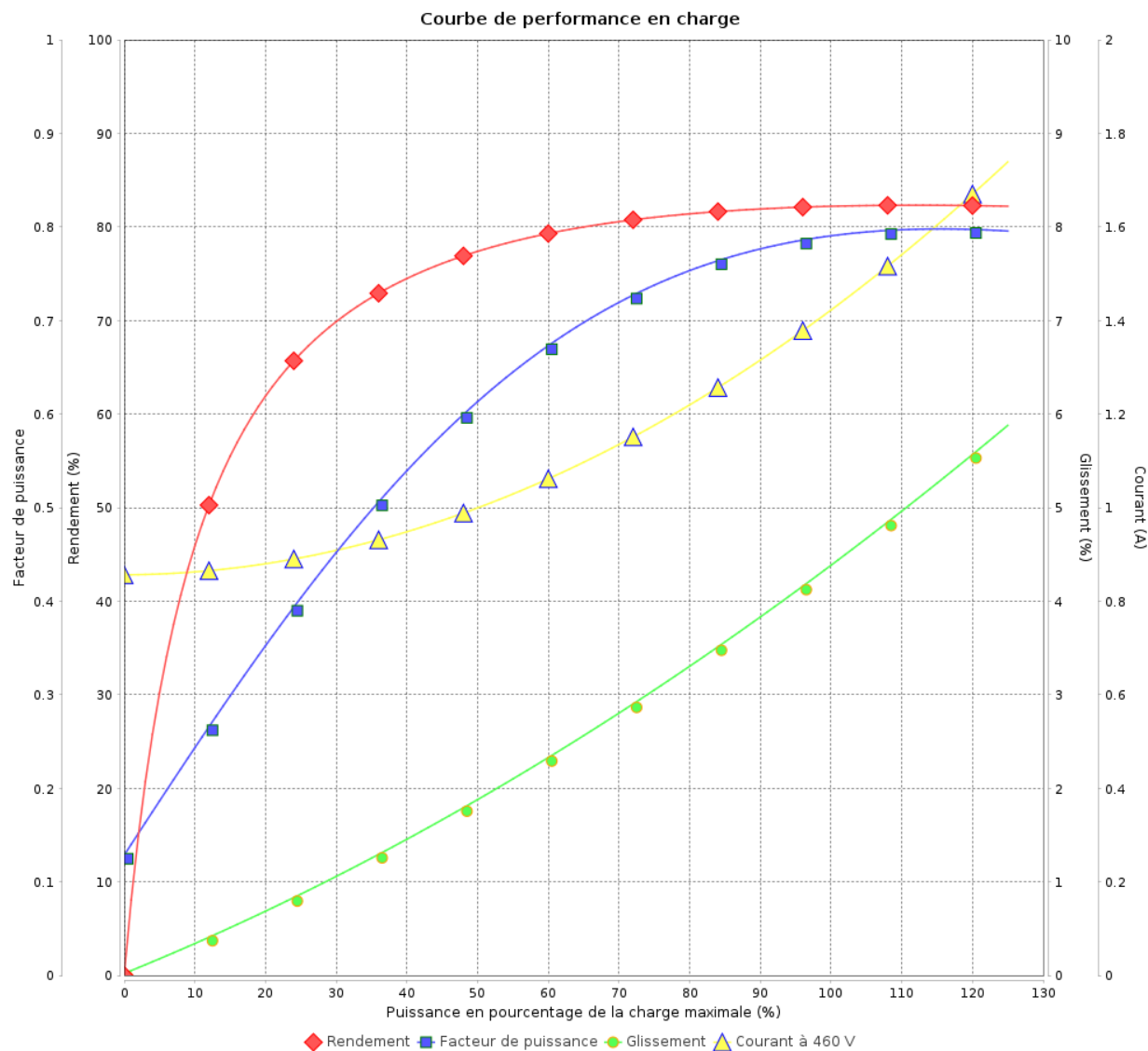

Rév.	Résime des modifications	Fait	Verifié	Date
Exécuteur				
Vérificateur			Page	Révision
Date	02/06/2026		10 / 18	

COURBE DE LIMITE THERMIQUE

Moteurs Electriques Triphasés - Rotor à cage



Client :

Gamme de moteur : W22 IE2 Three-Phase

Code produit : 11601907

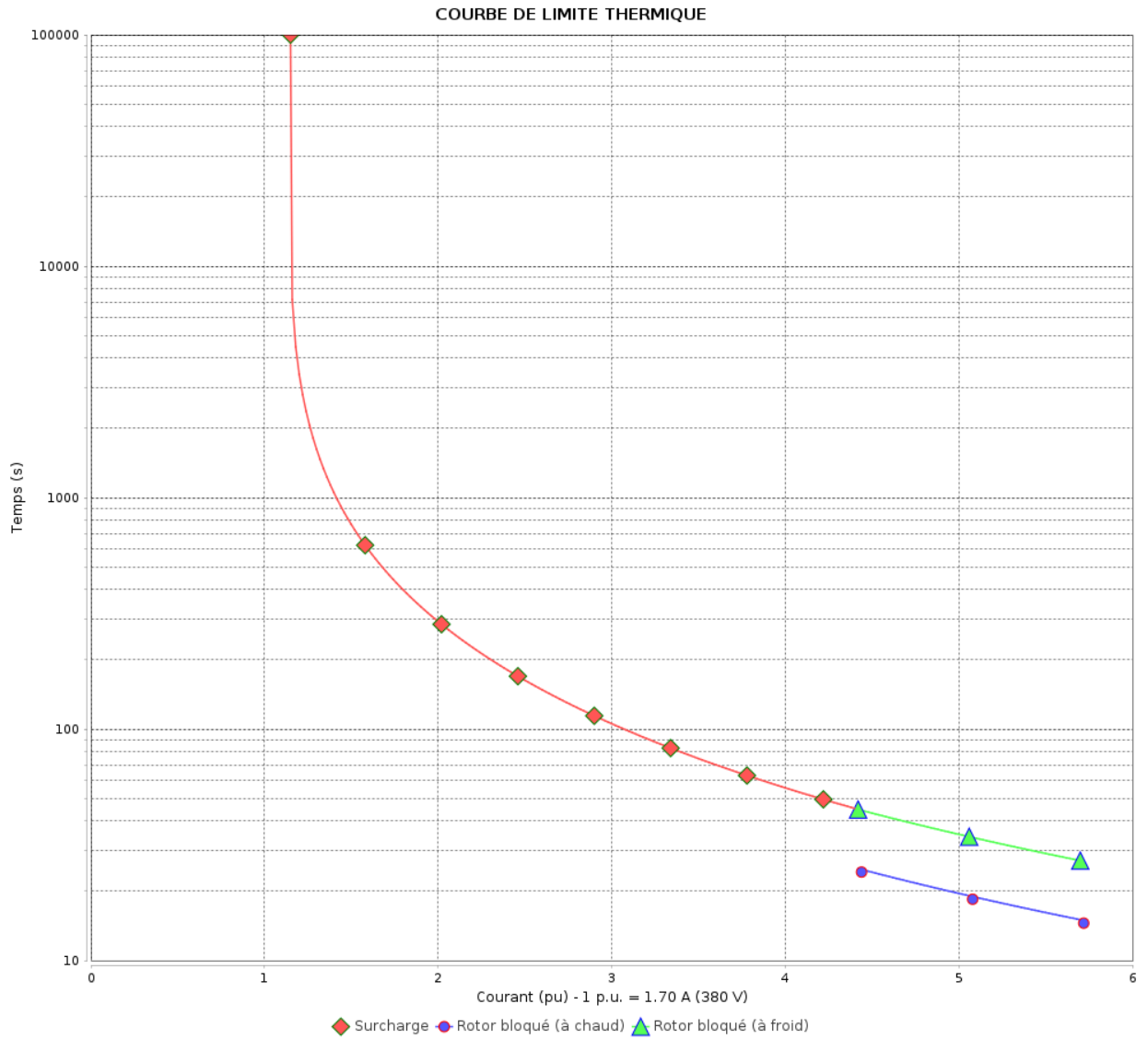

Constante de temps d'échauffement
 Constante de temps de refroidissement

Rév.	Résumé des modifications	Fait	Vérifié	Date
Exécuteur		Page		Révision
Vérificateur		11 / 18		
Date		02/06/2026		

COURBE DE LIMITE THERMIQUE

Moteurs Electriques Triphasés - Rotor à cage



Client :

Gamme de moteur : W22 IE2 Three-Phase

Code produit : 11601907

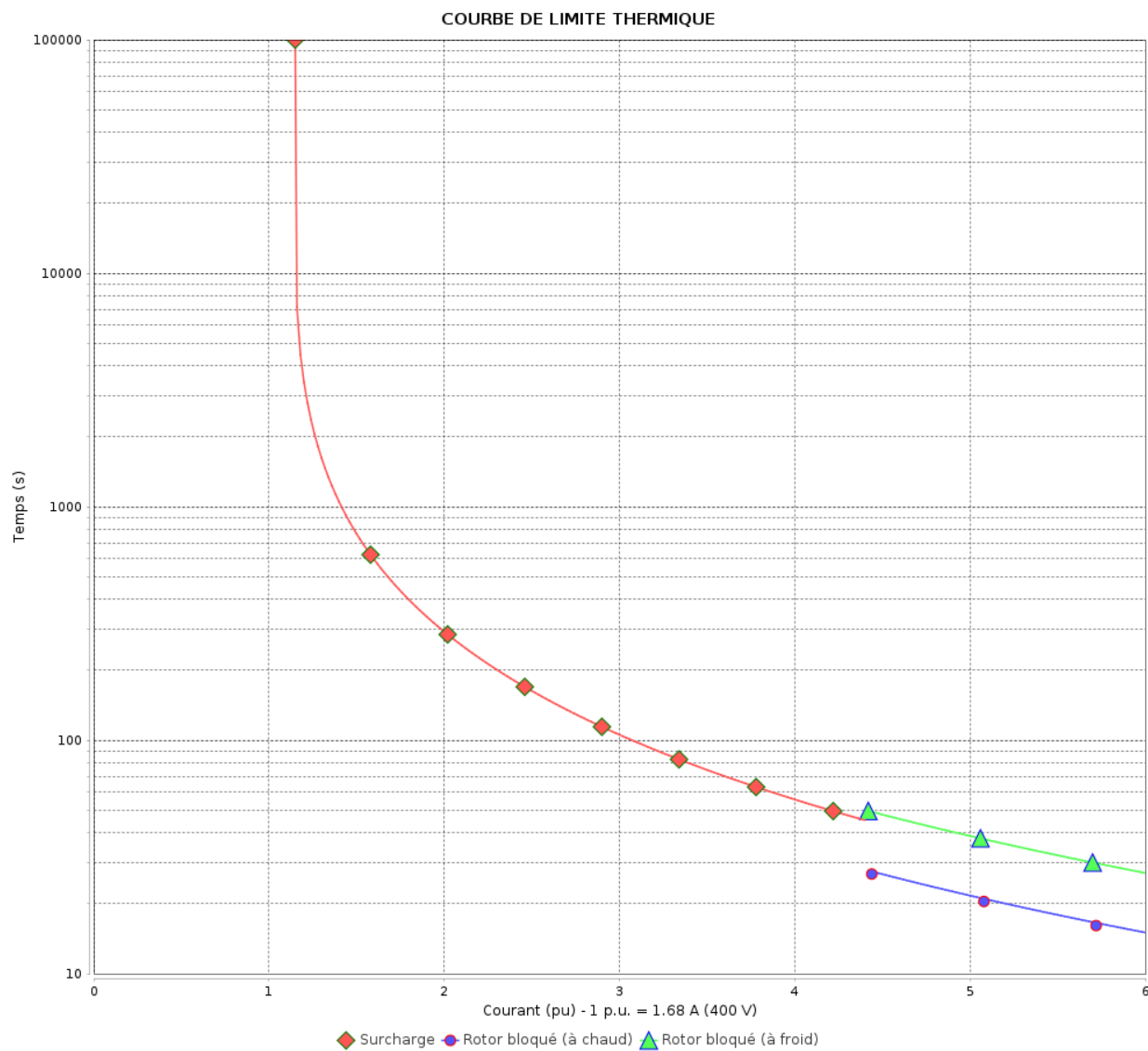

Constante de temps d'échauffement

Constante de temps de refroidissement

Rév.	Résumé des modifications	Fait	Verifié	Date
Exécuteur		Page		Révision
Vérificateur		12 / 18		
Date	02/06/2026			

COURBE DE LIMITE THERMIQUE

Moteurs Electriques Triphasés - Rotor à cage



Client :

Gamme de moteur : W22 IE2 Three-Phase

Code produit : 11601907

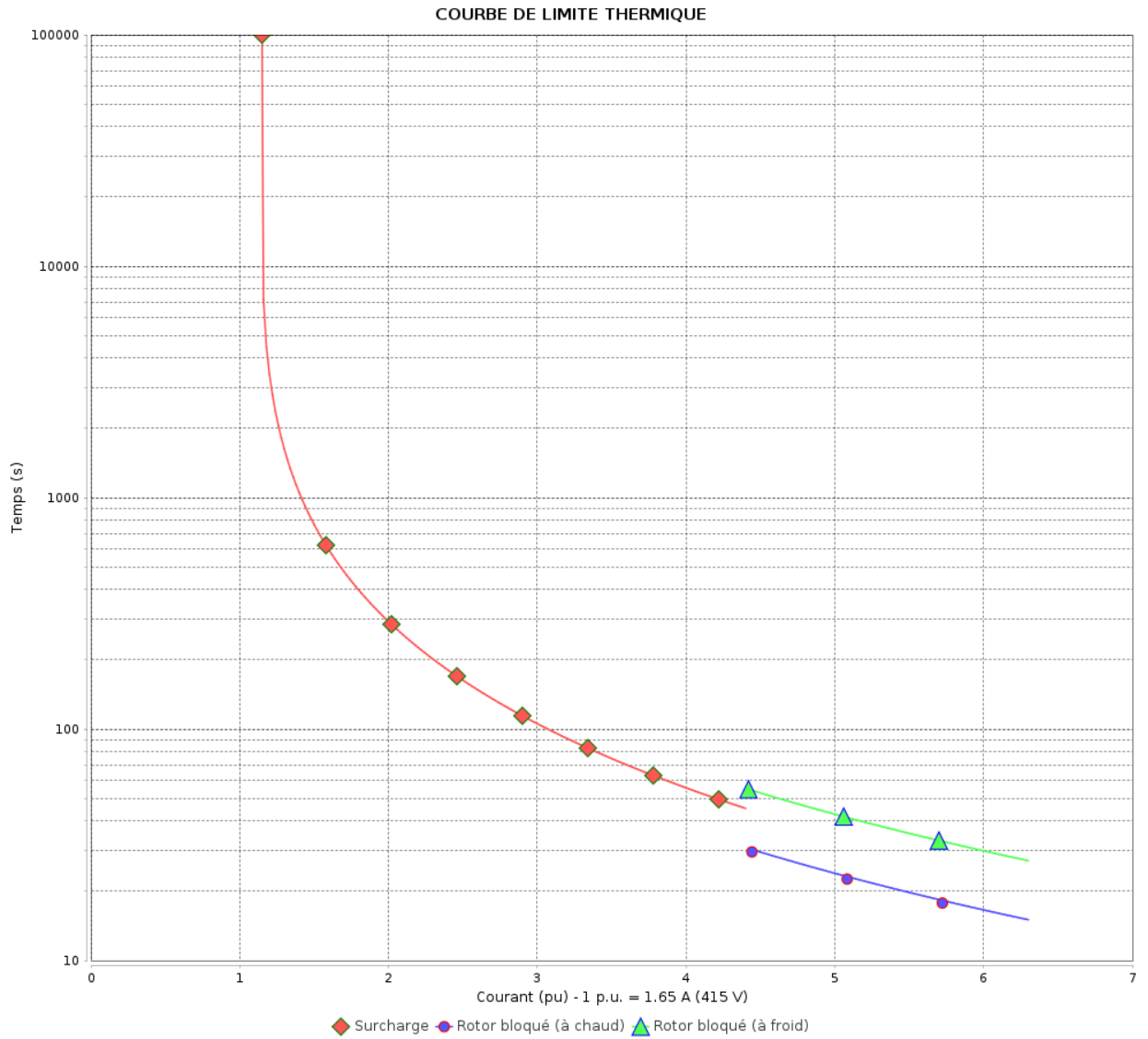

Constante de temps d'échauffement
Constante de temps de refroidissement

Rév.	Résumé des modifications	Fait	Verifié	Date
Exécuteur			Page 13 / 18	Révision
Vérificateur				
Date				

COURBE DE LIMITE THERMIQUE

Moteurs Electriques Triphasés - Rotor à cage



Client :

Gamme de moteur : W22 IE2 Three-Phase

Code produit : 11601907

COURBE DE LIMITE THERMIQUE

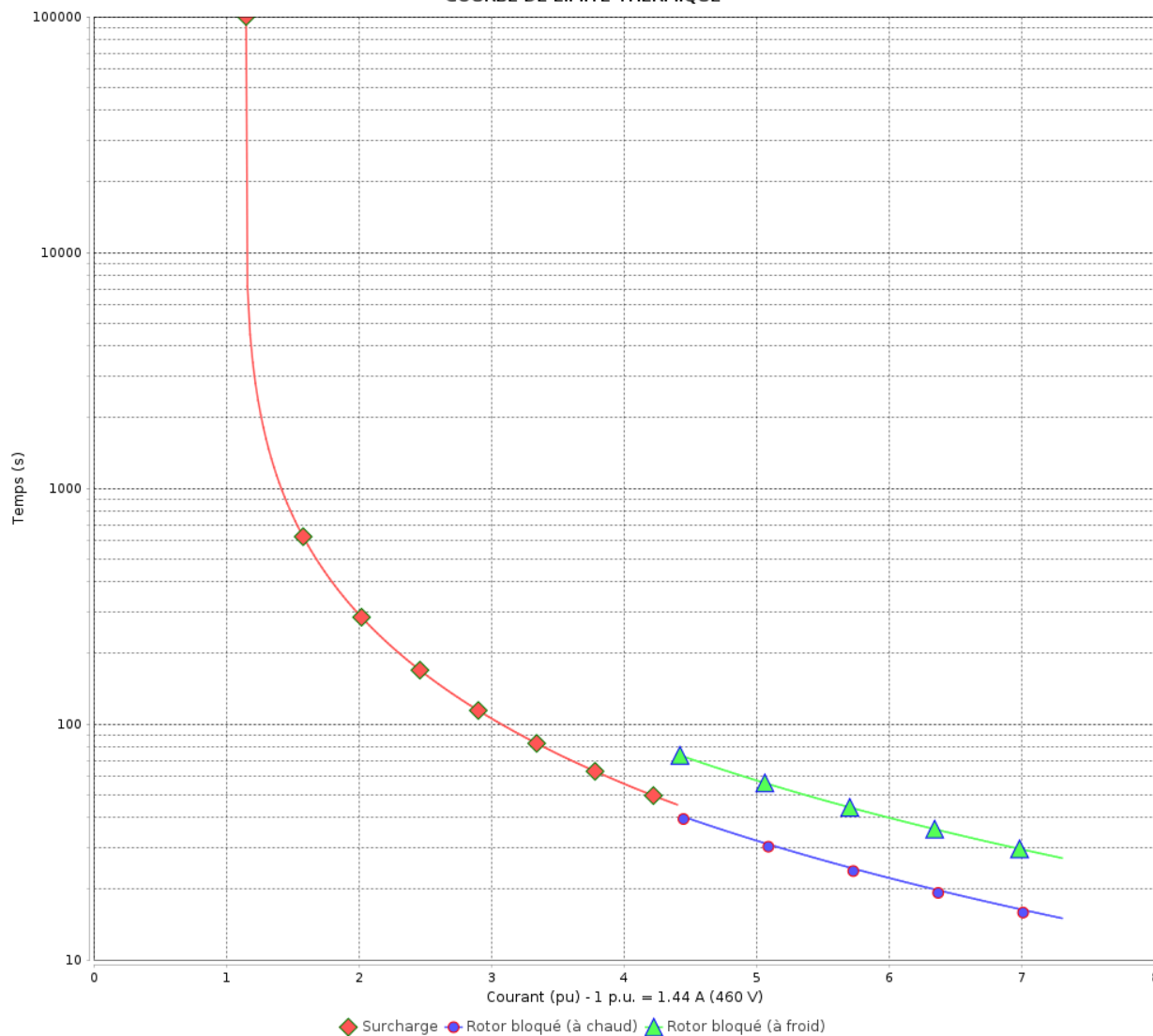

Constante de temps d'échauffement
Constante de temps de refroidissement

Rév.	Résime des modifications	Fait	Verifié	Date
Exécuteur				
Vérificateur			Page	Révision
Date	02/06/2026		14 / 18	

Courbe du convertisseur

Moteurs Electriques Triphasés - Rotor à cage



Client :

Gamme de moteur : W22 IE2 Three-Phase

Code produit : 11601907

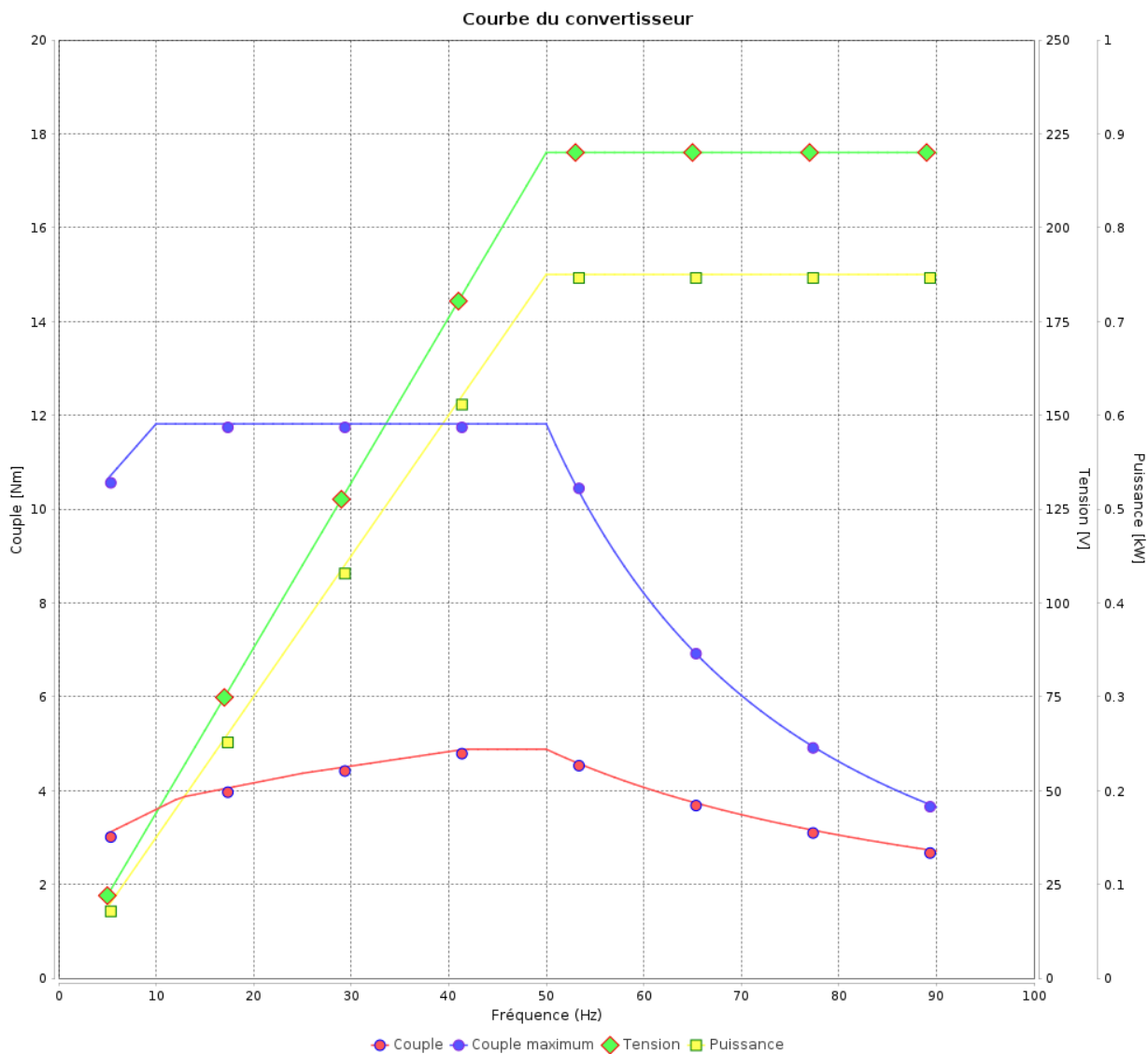

Rév.	Résumé des modifications	Fait	Verifié	Date
Exécuteur				
Vérificateur				
Date	02/06/2026		Page 15 / 18	Révision

Courbe du convertisseur

Moteurs Electriques Triphasés - Rotor à cage



Client :

Gamme de moteur : W22 IE2 Three-Phase

Code produit : 11601907

Courbe du convertisseur

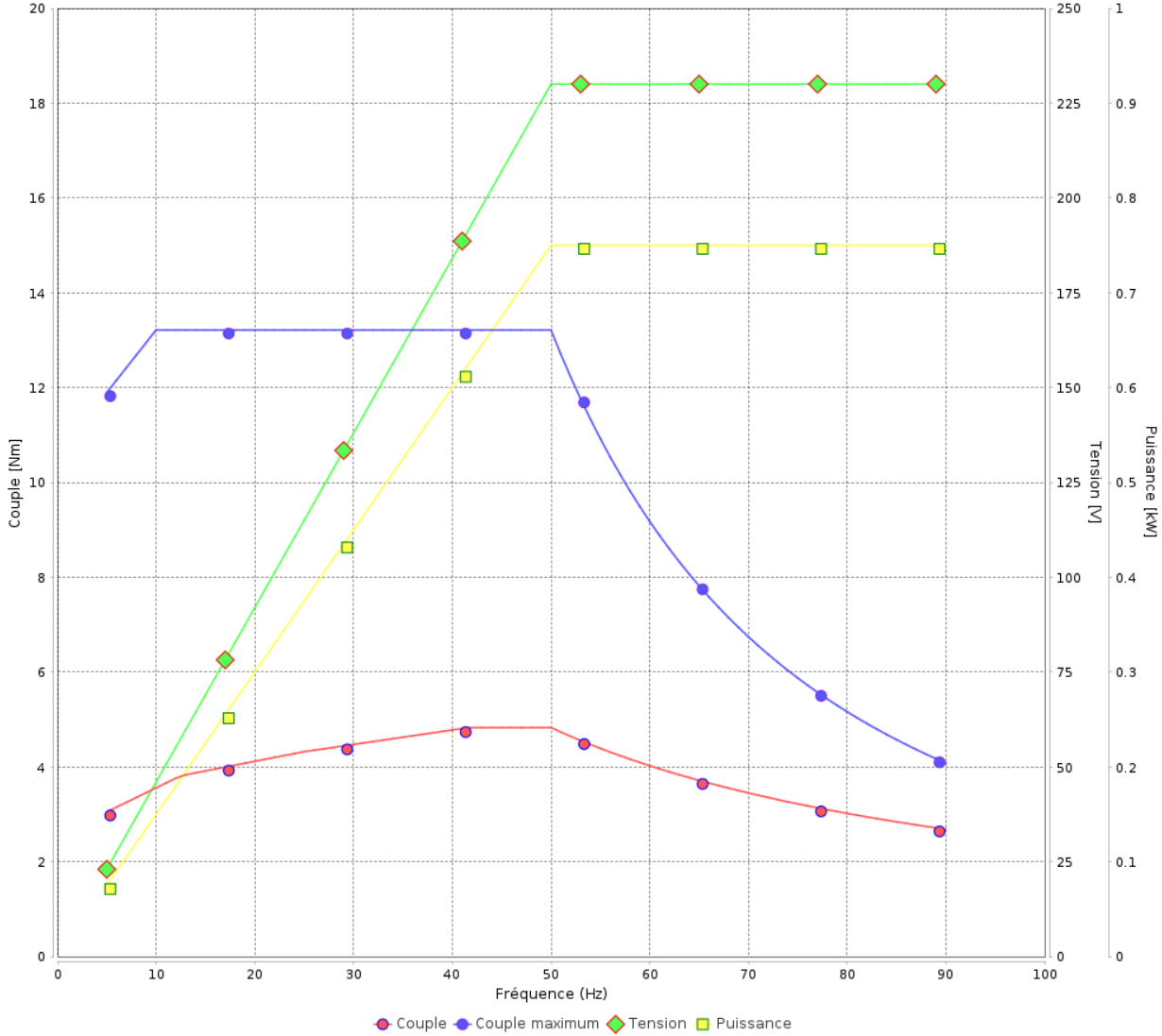

Rév.	Résime des modifications	Fait	Verifié	Date
Exécuteur				
Vérificateur			Page	Révision
Date	02/06/2026		16 / 18	

Courbe du convertisseur

Moteurs Electriques Triphasés - Rotor à cage



Client :

Gamme de moteur : W22 IE2 Three-Phase

Code produit : 11601907

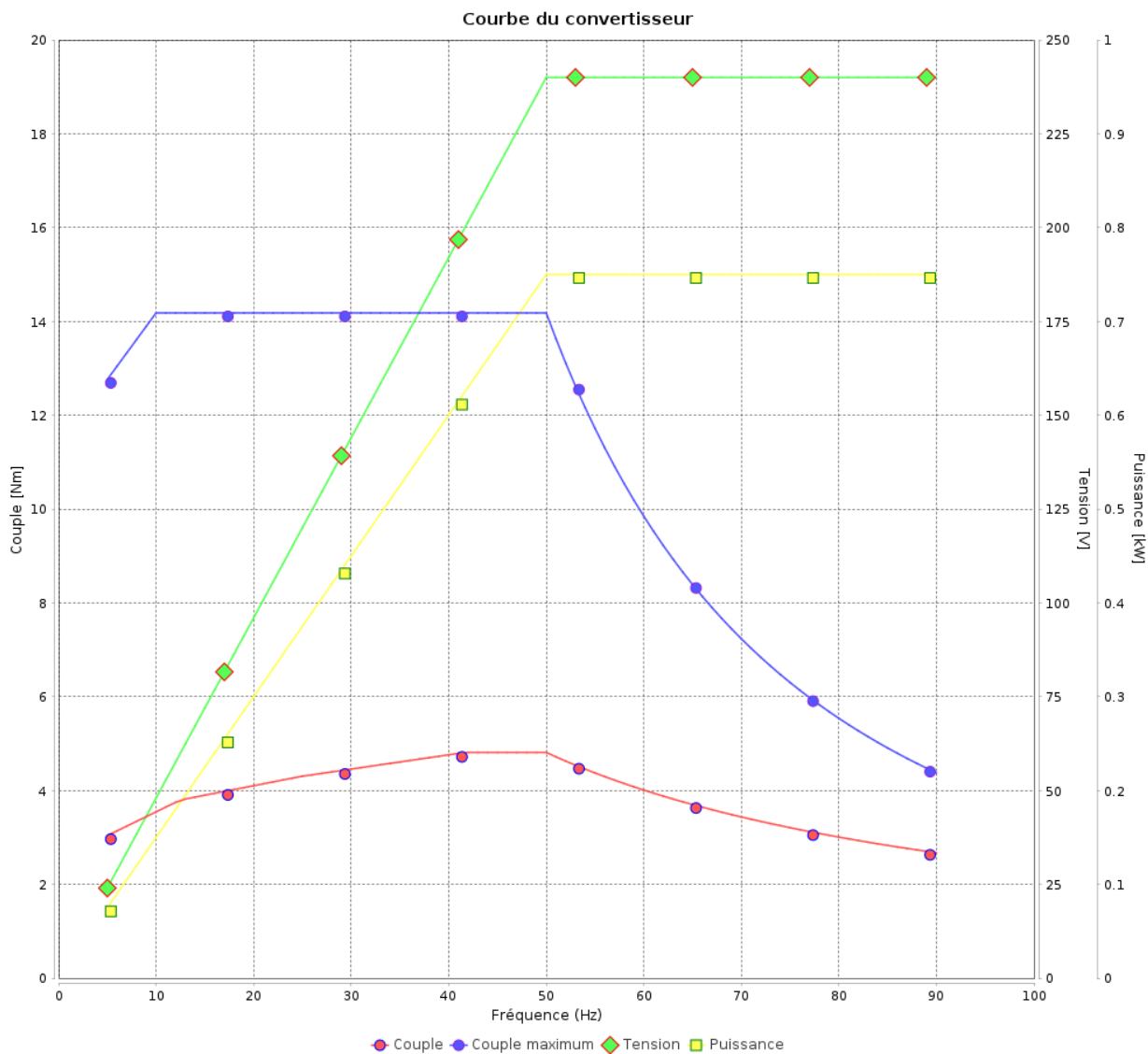

Rév.	Résumé des modifications	Fait	Verifié	Date
Exécuteur				
Vérificateur			Page	Révision
Date	02/06/2026		17 / 18	

Courbe du convertisseur

Moteurs Electriques Triphasés - Rotor à cage



Client :

Gamme de moteur : W22 IE2 Three-Phase

Code produit : 11601907

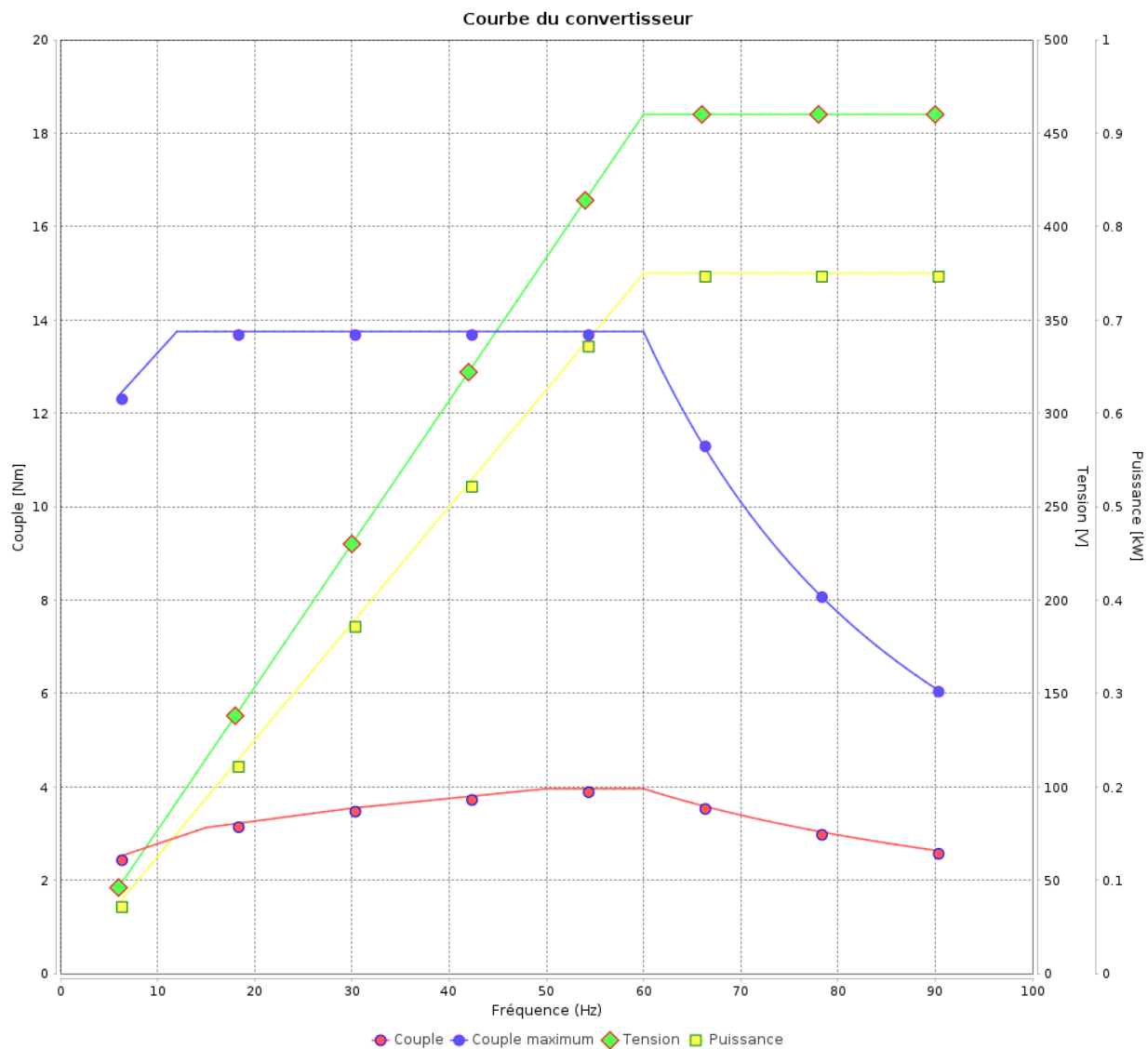

Rév.	Résumé des modifications	Fait	Vérifié	Date
Exécuteur				
Vérificateur				
Date	02/06/2026		Page 18 / 18	Révision

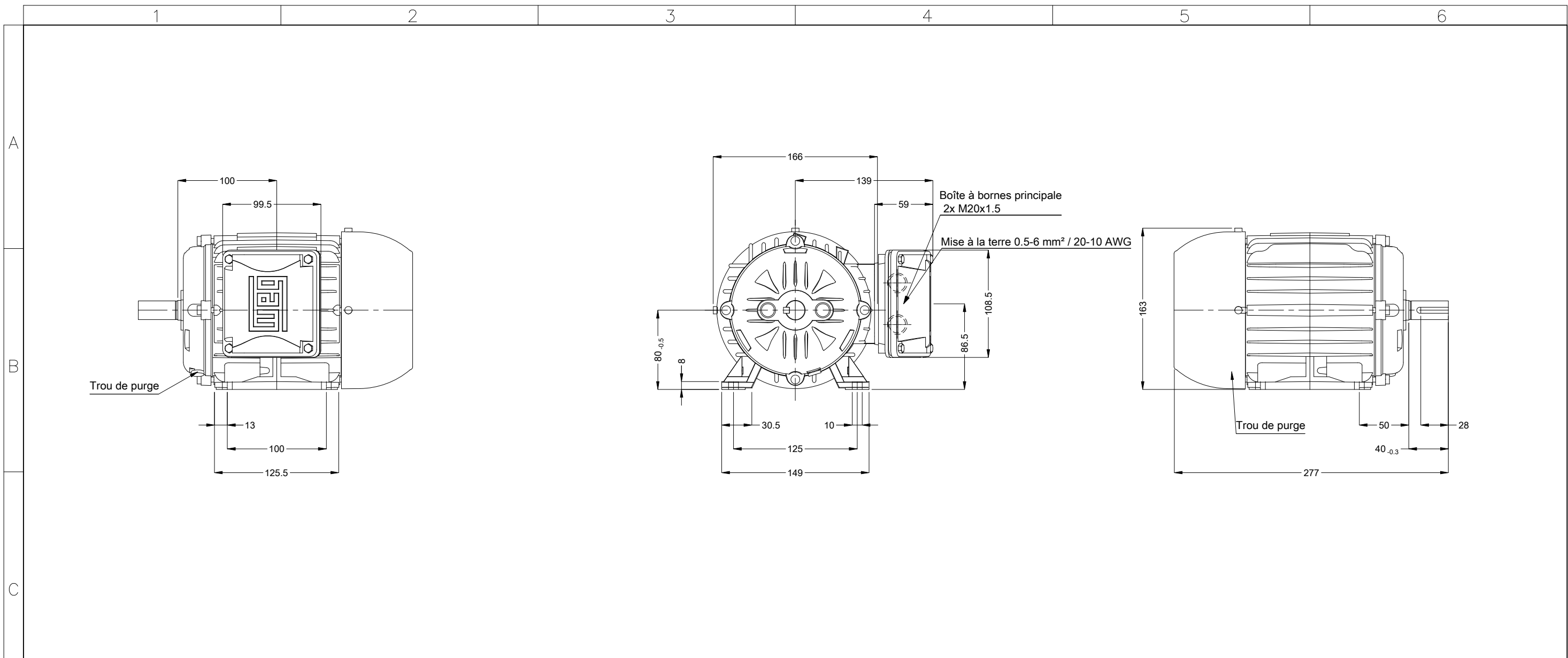

Sortie de câble tourné AR
Couleur RAL 5009
Peinture epoxy WEG 207A
Forme B3R(E)

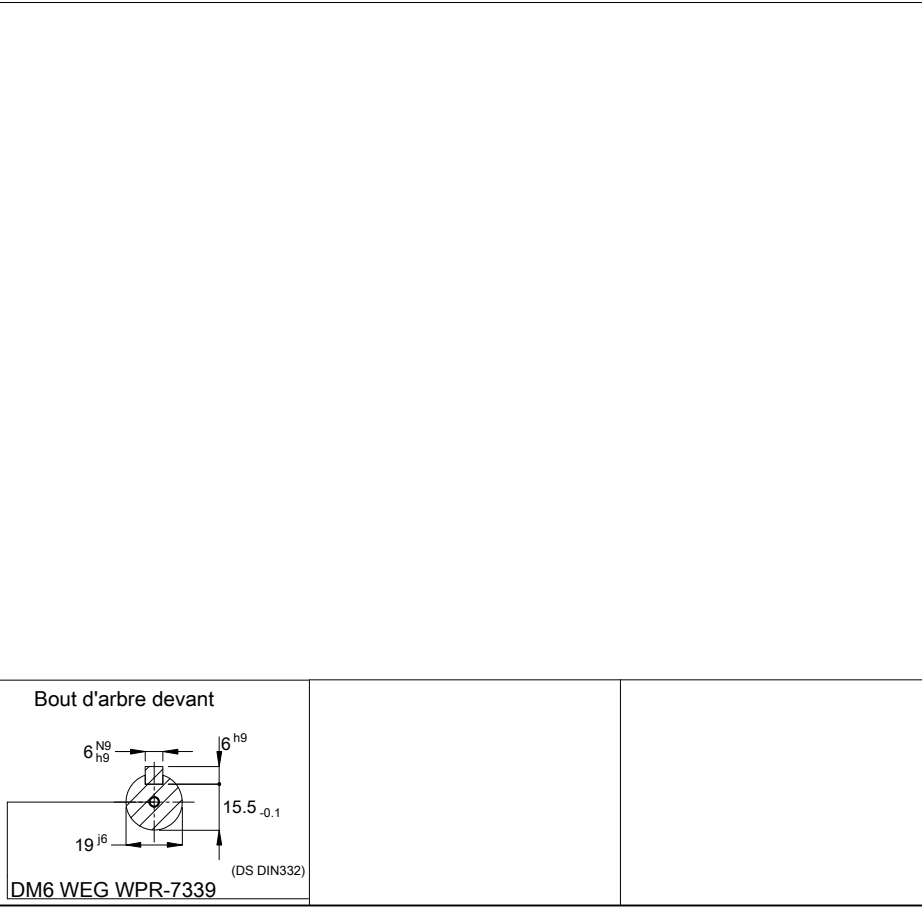

00438 04 Pôles 50 Hz						A			
						Échelle 1 : 4			
						HYBRISUSER	00		
N° MODIFICATION	LOC	RESUME DES MODIFICATIONS			EXÉCUTÉ	VÉRIFIÉ	LIBÉRÉ	DATE	VER
EXÉC.	HYBRISUSER	MOTEUR TRIP. W22 IE2							
VÉRIF.		CARCASSE 80 IP55 TEFC							
LIBÉRÉ									
DATE LB.									
						PREVIEW			
						WDD	00	wég	
						PAGE	1 / 1		