

FICHE TECHNIQUE

Moteurs Electriques Triphasés - Rotor à cage



Client :					
Gamme de moteur	: W22 IE2 Three-Phase	Code produit :	11602577		
Carcasse	: 225S/M	Type de refroidissement	: IC411 - TEFC		
Classe d'isolation	: F	Forme	: B3R(E)		
Service	: S1	Sens de rotation ¹	: Les deux sens de rotation		
Température ambiante	: -20°C à +40°C	Méthode de démarrage	: Démarrage direct		
Altitude	: 1000 m	Poids approximatif ³	: 368 kg		
Degré de protection	: IP55	Moment d'inertie (J)	: 0.4437 kgm ²		
Type	: N				
Puissance nominale [kW]	37	37	37	37	
Pôles	4	4	4	4	
Fréquence [Hz]	50	50	50	60	
Tension à pleine charge [V]	380/660	400/690	415	460	
Courant à pleine charge [A]	72.2/41.6	69.4/40.2	67.7	60.2	
Courant de démarrage [A]	484/278	486/282	501	481	
Intensité de démarrage [A]	6.7	7.0	7.4	8.0	
Courant à vide [A]	26.1/15.0	28.3/16.4	30.1	26.5	
Vitesse à pleine charge [RPM]	1480	1483	1484	1785	
Glissement [%]	1.33	1.13	1.07	0.83	
Couple à pleine charge [Nm]	239	238	238	198	
Couple de démarrage [%]	229	250	260	290	
Couple maximum [%]	250	280	290	300	
Facteur de service	1.00	1.00	1.00	1.00	
Echauffement	80 K	80 K	80 K	80 K	
Temps de blocage du rotor	14s (à froid) 8s (à chaud)	14s (à froid) 8s (à chaud)	14s (à froid) 8s (à chaud)	18s (à froid) 10s (à chaud)	
Bruit ²	68.0 dB(A)	68.0 dB(A)	68.0 dB(A)	71.0 dB(A)	
Rendement (%)	25%	0.000	0.000	0.000	
	50%	92.2	91.9	91.7	
	75%	92.7	92.7	92.7	
	100%	92.7	92.7	92.7	
Cos Φ	25%	0.00	0.00	0.00	
	50%	0.73	0.70	0.68	
	75%	0.82	0.80	0.78	
	100%	0.84	0.83	0.82	
Losses at normative operating points (speed;torque), in percentage of rated output power					
Losses (%)	P1 (0,9;1,0)	7.6	7.6	7.6	7.3
	P2 (0,5;1,0)	6.6	6.6	6.6	6.3
	P3 (0,25;1,0)	6.2	6.2	6.2	5.9
	P4 (0,9;0,5)	3.6	3.6	3.6	3.5
	P5 (0,5;0,5)	2.5	2.5	2.5	2.4
	P6 (0,5;0,25)	1.6	1.6	1.6	1.5
	P7 (0,25;0,25)	1.1	1.1	1.1	1.1
Type de palier	: Avant 6314 C3	Derrière 6314 C3	Efforts sur l'embase		
Modèle - blindage	: 00047	00014	Traction maximum : 4869 N		
Intervalle de graissage	: 14000 h	14000 h	Compression maximum : 8482 N		
Quantité de lubrifiant	: 27 g	27 g			
Type de lubrifiant	: Mobil Polyrex EM				
Cette révision annule et remplace la précédente (1) Vu le bout d'arbre côté attaque. (2) Mesuré à 1m et avec tolérance de +3dB(A). (3) Poids approximatif, peut être objet de modification après le processus de fabrication. (4) At 100% of full load.			Les valeurs sont des moyennes basées sur des tests et d'alimentation sinusoïdale, sous réserve des tolérances de normes IEC 60034-1.		
Rév.	Résumé des modifications		Fait	Verifié	Date
Exécuteur				Page	Révision
Vérificateur				1 / 19	
Date	03/06/2026				

FICHE TECHNIQUE

Moteurs Electriques Triphasés - Rotor à cage



Client :

Remarque

Rév.	Résime des modifications	Fait	Verifié	Date
Exécuteur				
Vérificateur			Page	Révision
Date	03/06/2026		2 / 19	

FICHE TECHNIQUE

Moteurs Electriques Triphasés - Rotor à cage



Client :

Protection Thermique

ID	Application	Type	Quantité	Température de détection
1	Bobinage	PTC - 2 FD_MT_FIOS	1 x Phase	155 °C

Rév.	Résime des modifications	Fait	Verifié	Date
Exécuteur				
Vérificateur			Page	Révision
Date	03/06/2026		3 / 19	

COURBE COUPLE, COURANT X VITESSE

Moteurs Electriques Triphasés - Rotor à cage



Client :

Gamme de moteur : W22 IE2 Three-Phase

Code produit : 11602577

COURBE COUPLE, COURANT X VITESSE

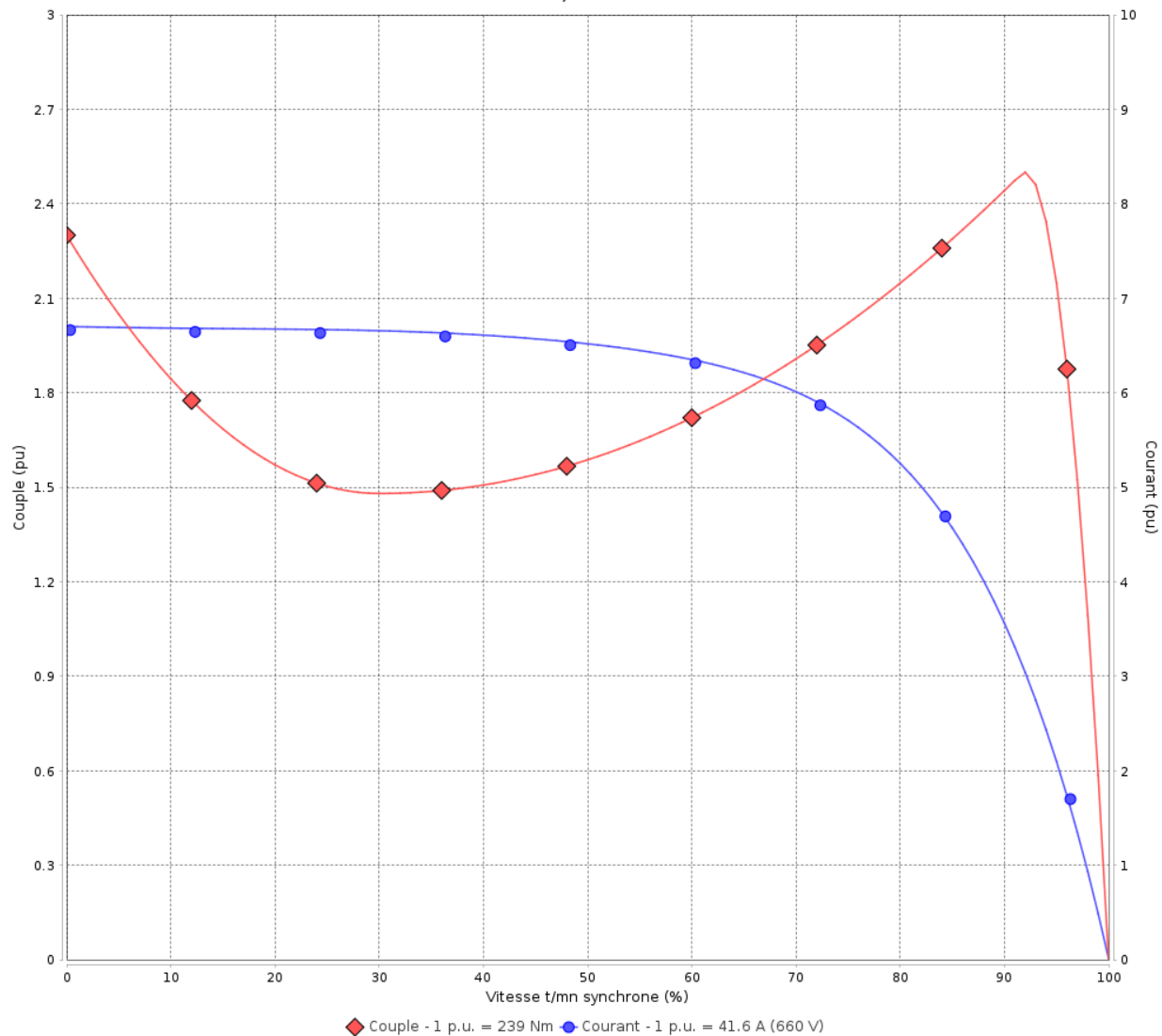

Performance : 380/660 V 50 Hz 4P

Courant à pleine charge : 72.2/41.6 A
 Intensité de démarrage : 6.7
 Couple à pleine charge : 239 Nm
 Couple de démarrage : 229 %
 Couple maximum : 250 %
 Vitesse à pleine charge : 1480 rpm

Moment d'inertie (J) : 0.4437 kgm²
 Service : S1
 Classe d'isolation : F
 Facteur de service : 1.00
 Service : S1

Temps de blocage du rotor : 14s (à froid) 8s (à chaud)

Rév.	Résime des modifications	Fait	Verifié	Date
Exécuteur		Page		Révision
Vérificateur		4 / 19		
Date		03/06/2026		

COURBE COUPLE, COURANT X VITESSE

Moteurs Electriques Triphasés - Rotor à cage



Client :

Gamme de moteur : W22 IE2 Three-Phase

Code produit : 11602577

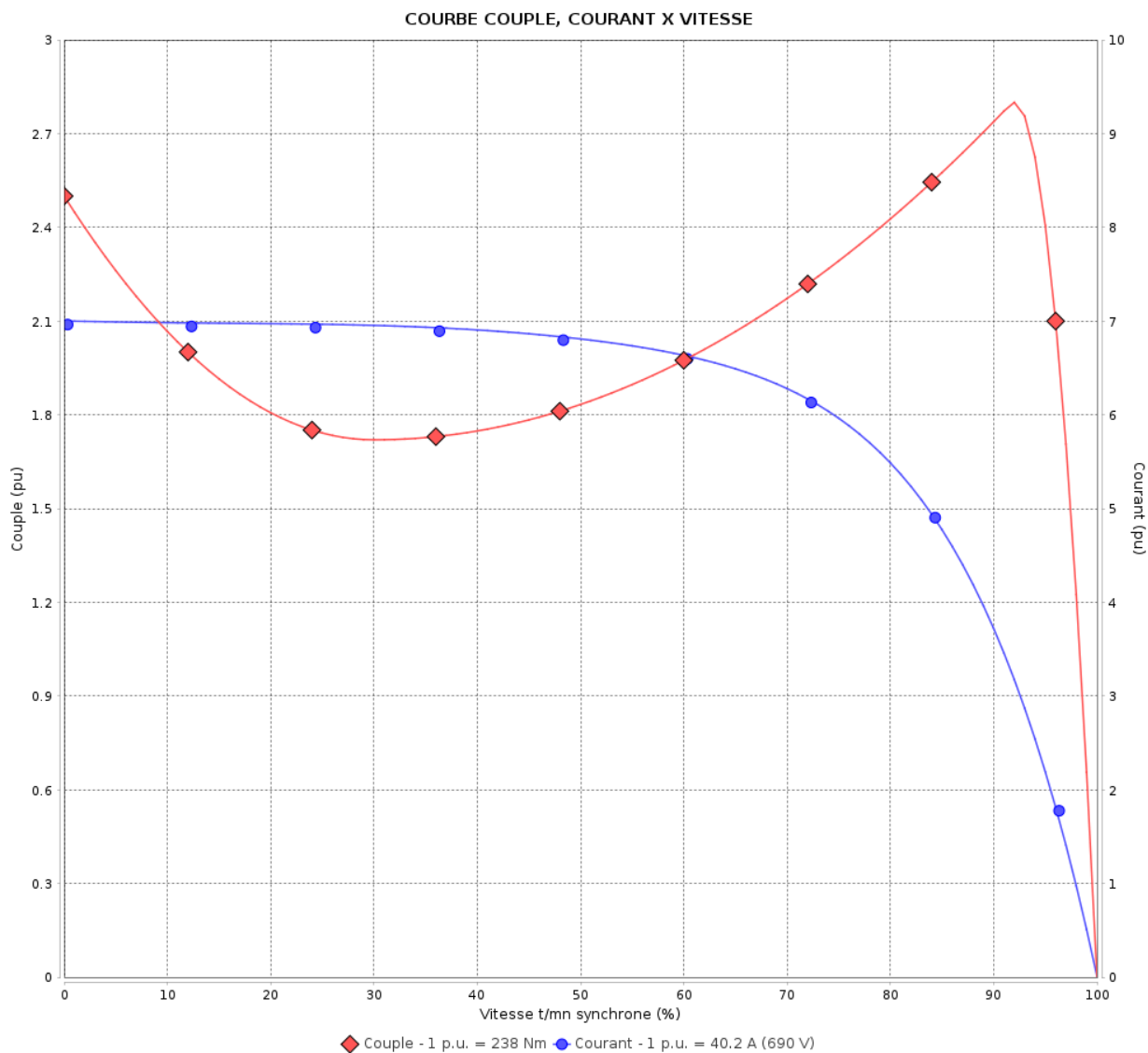

Performance : 400/690 V 50 Hz 4P

Courant à pleine charge : 69.4/40.2 A
 Intensité de démarrage : 7.0
 Couple à pleine charge : 238 Nm
 Couple de démarrage : 250 %
 Couple maximum : 280 %
 Vitesse à pleine charge : 1483 rpm

Moment d'inertie (J) : 0.4437 kgm²
 Service : S1
 Classe d'isolation : F
 Facteur de service : 1.00
 Service : S1

Temps de blocage du rotor : 14s (à froid) 8s (à chaud)

Rév.	Résumé des modifications	Fait	Verifié	Date
Exécuteur			Page	Révision
Vérificateur				
Date				
			5 / 19	

COURBE COUPLE, COURANT X VITESSE

Moteurs Electriques Triphasés - Rotor à cage



Client :

Gamme de moteur : W22 IE2 Three-Phase

Code produit : 11602577

COURBE COUPLE, COURANT X VITESSE

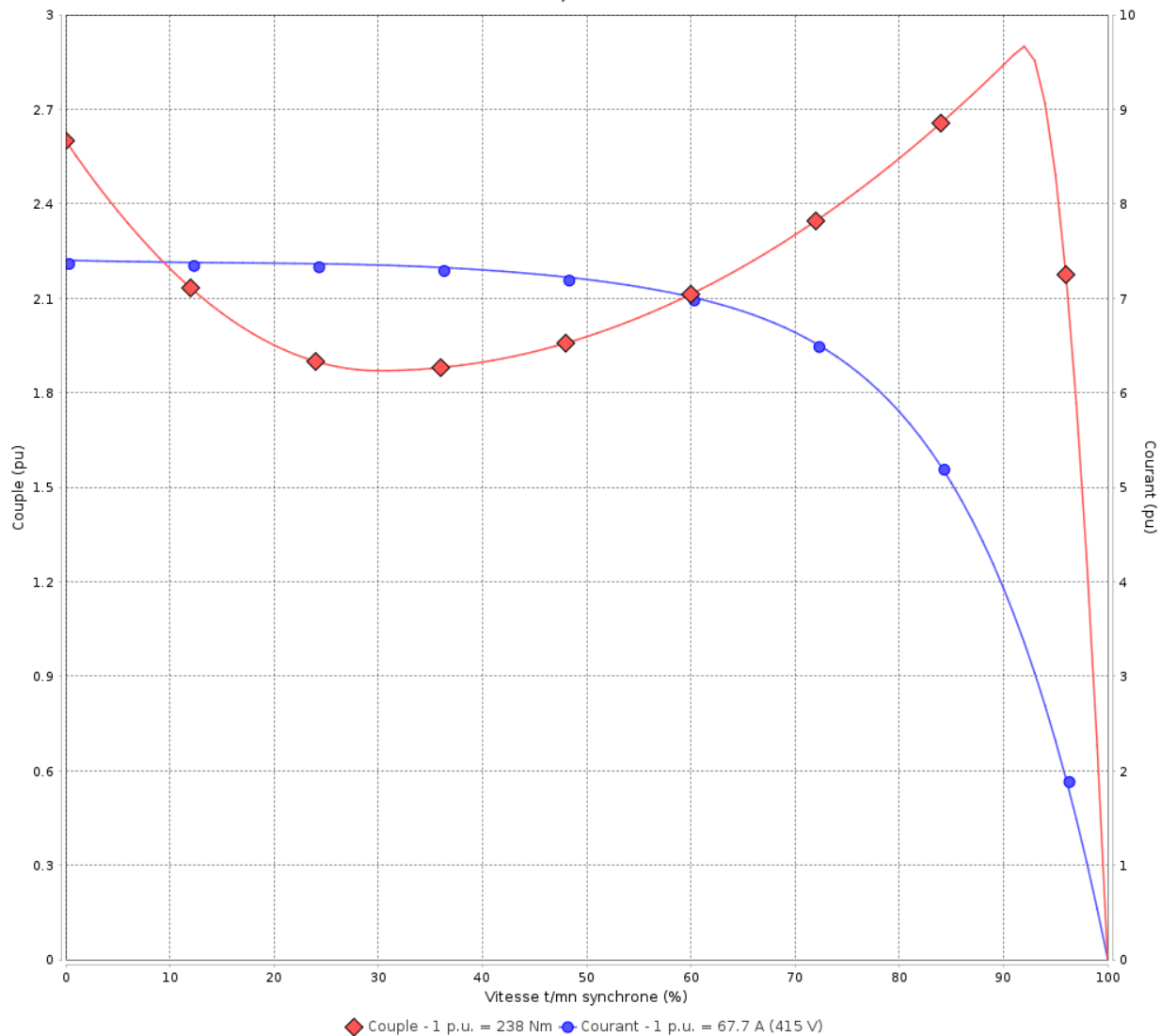

Performance : 415 V 50 Hz 4P

Courant à pleine charge : 67.7 A
 Intensité de démarrage : 7.4
 Couple à pleine charge : 238 Nm
 Couple de démarrage : 260 %
 Couple maximum : 290 %
 Vitesse à pleine charge : 1484 rpm

Moment d'inertie (J) : 0.4437 kgm²
 Service : S1
 Classe d'isolation : F
 Facteur de service : 1.00
 Service : S1

Temps de blocage du rotor : 14s (à froid) 8s (à chaud)

Rév.	Résime des modifications	Fait	Verifié	Date
Exécuteur			Page	Révision
Vérificateur				
Date				
			6 / 19	

COURBE COUPLE, COURANT X VITESSE

Moteurs Electriques Triphasés - Rotor à cage



Client :

Gamme de moteur : W22 IE2 Three-Phase

Code produit : 11602577

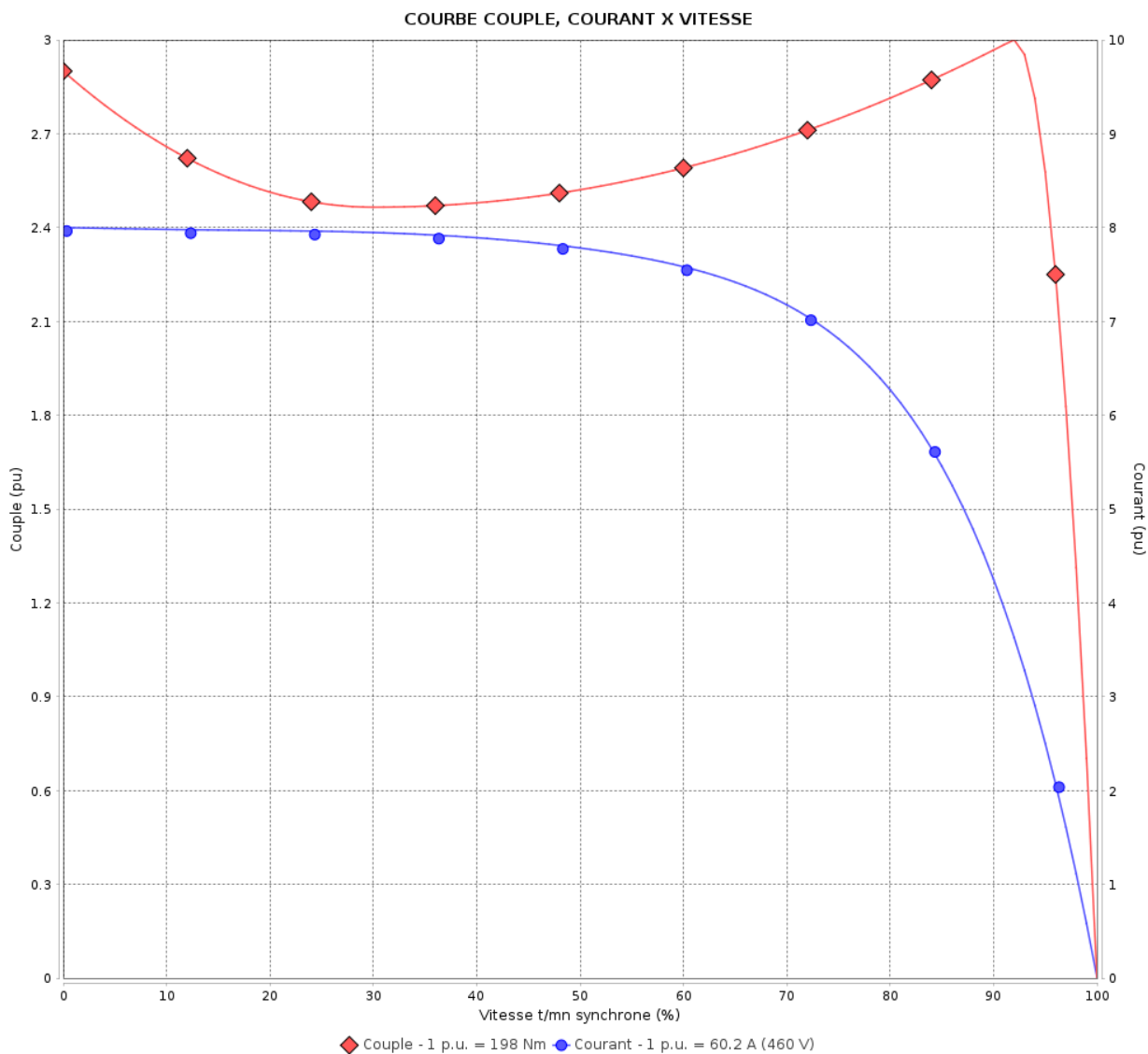

Performance : 460 V 60 Hz 4P

Courant à pleine charge : 60.2 A
 Intensité de démarrage : 8.0
 Couple à pleine charge : 198 Nm
 Couple de démarrage : 290 %
 Couple maximum : 300 %
 Vitesse à pleine charge : 1785 rpm

Moment d'inertie (J) : 0.4437 kgm²
 Service : S1
 Classe d'isolation : F
 Facteur de service : 1.00
 Service : S1

Temps de blocage du rotor : 18s (à froid) 10s (à chaud)

Rév.	Résumé des modifications	Fait	Verifié	Date
Exécuteur			Page	Révision
Vérificateur				
Date				
			7 / 19	

Courbe de performance en charge

Moteurs Electriques Triphasés - Rotor à cage



Client :

Gamme de moteur : W22 IE2 Three-Phase

Code produit : 11602577

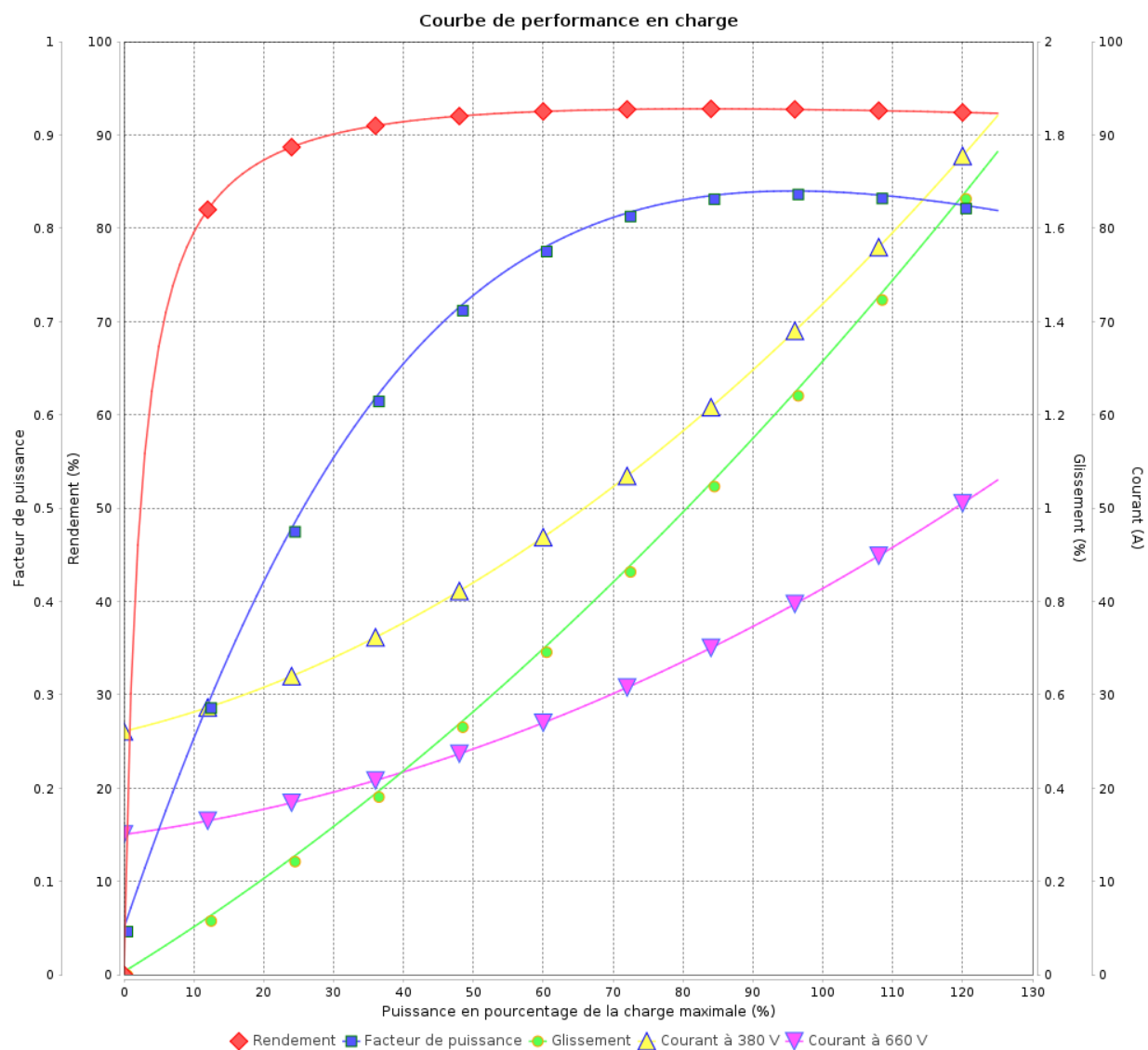

Rév.	Résumé des modifications	Fait	Vérifié	Date
Exécuteur				
Vérificateur			Page	Révision
Date	03/06/2026		8 / 19	

Courbe de performance en charge

Moteurs Electriques Triphasés - Rotor à cage



Client :

Gamme de moteur : W22 IE2 Three-Phase

Code produit : 11602577

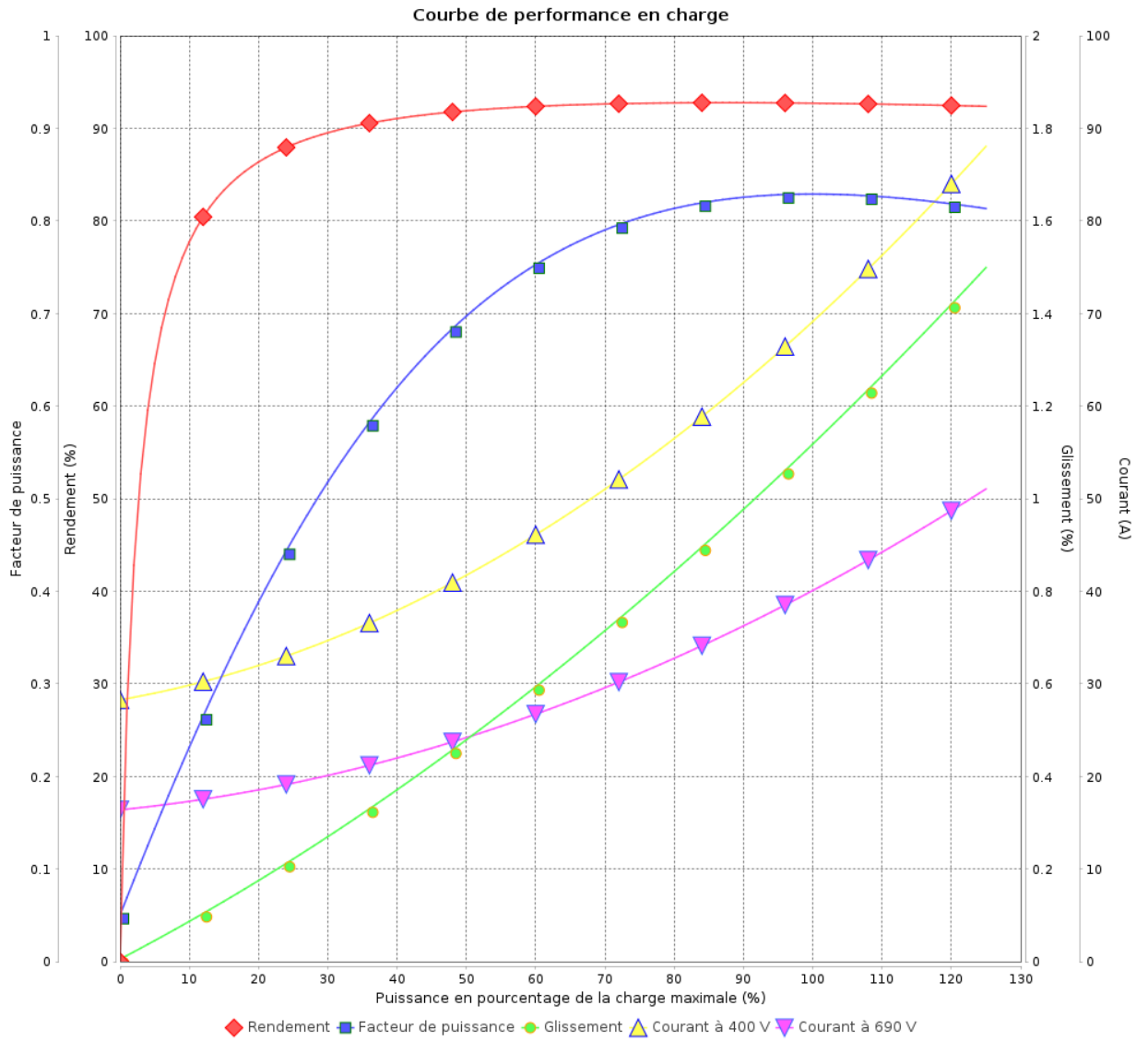

Rév.	Résumé des modifications	Fait	Verifié	Date
Exécuteur			Page 9 / 19	Révision
Vérificateur				
Date				

Courbe de performance en charge

Moteurs Electriques Triphasés - Rotor à cage



Client :

Gamme de moteur : W22 IE2 Three-Phase

Code produit : 11602577

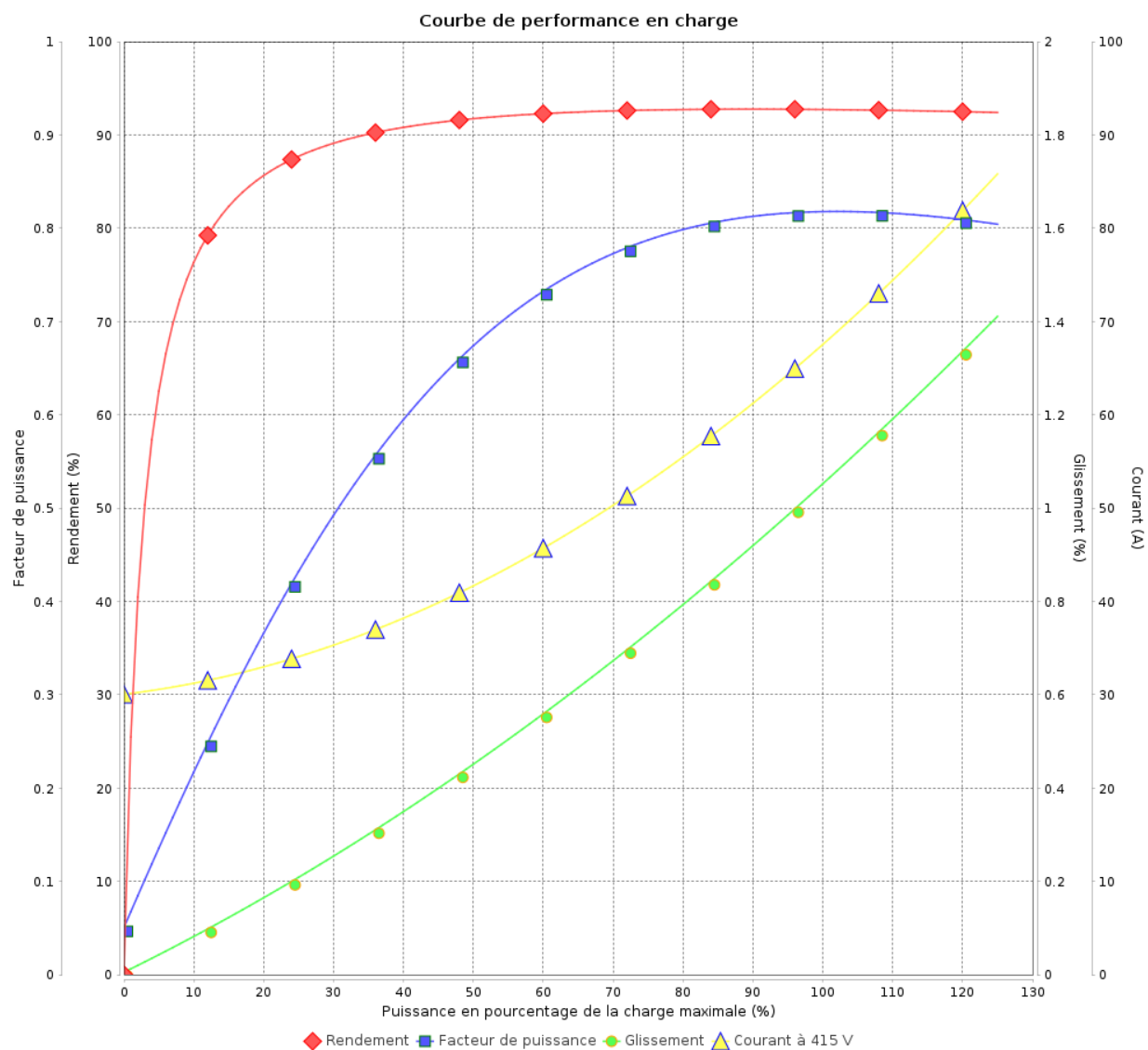

Rév.	Résime des modifications	Fait	Verifié	Date
Exécuteur				
Vérificateur			Page	Révision
Date	03/06/2026		10 / 19	

Courbe de performance en charge

Moteurs Electriques Triphasés - Rotor à cage



Client :

Gamme de moteur : W22 IE2 Three-Phase

Code produit : 11602577

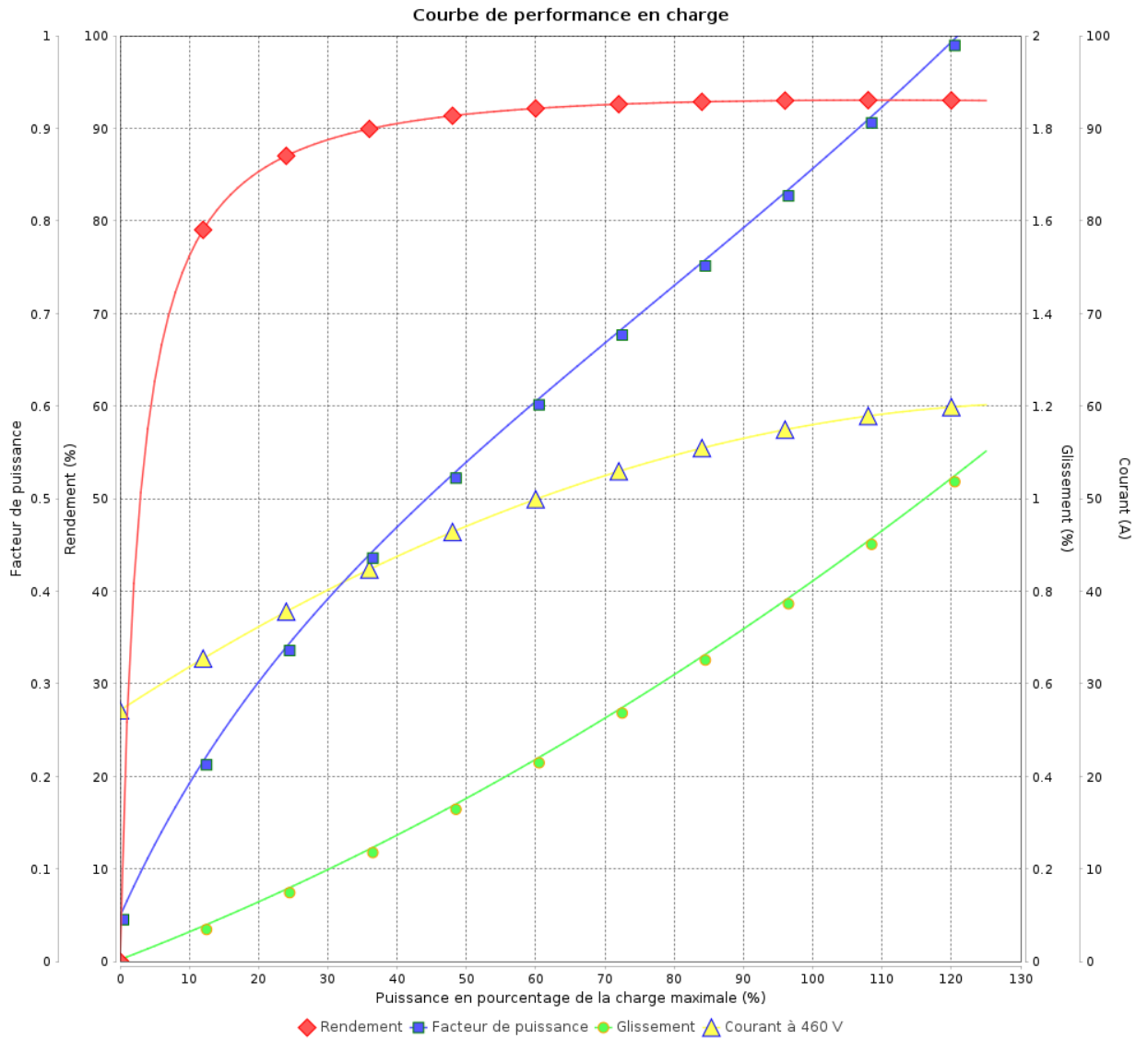

Rév.	Résumé des modifications	Fait	Verifié	Date
Exécuteur			Page 11 / 19	Révision
Vérificateur				
Date				

COURBE DE LIMITE THERMIQUE

Moteurs Electriques Triphasés - Rotor à cage



Client :

Gamme de moteur : W22 IE2 Three-Phase

Code produit : 11602577

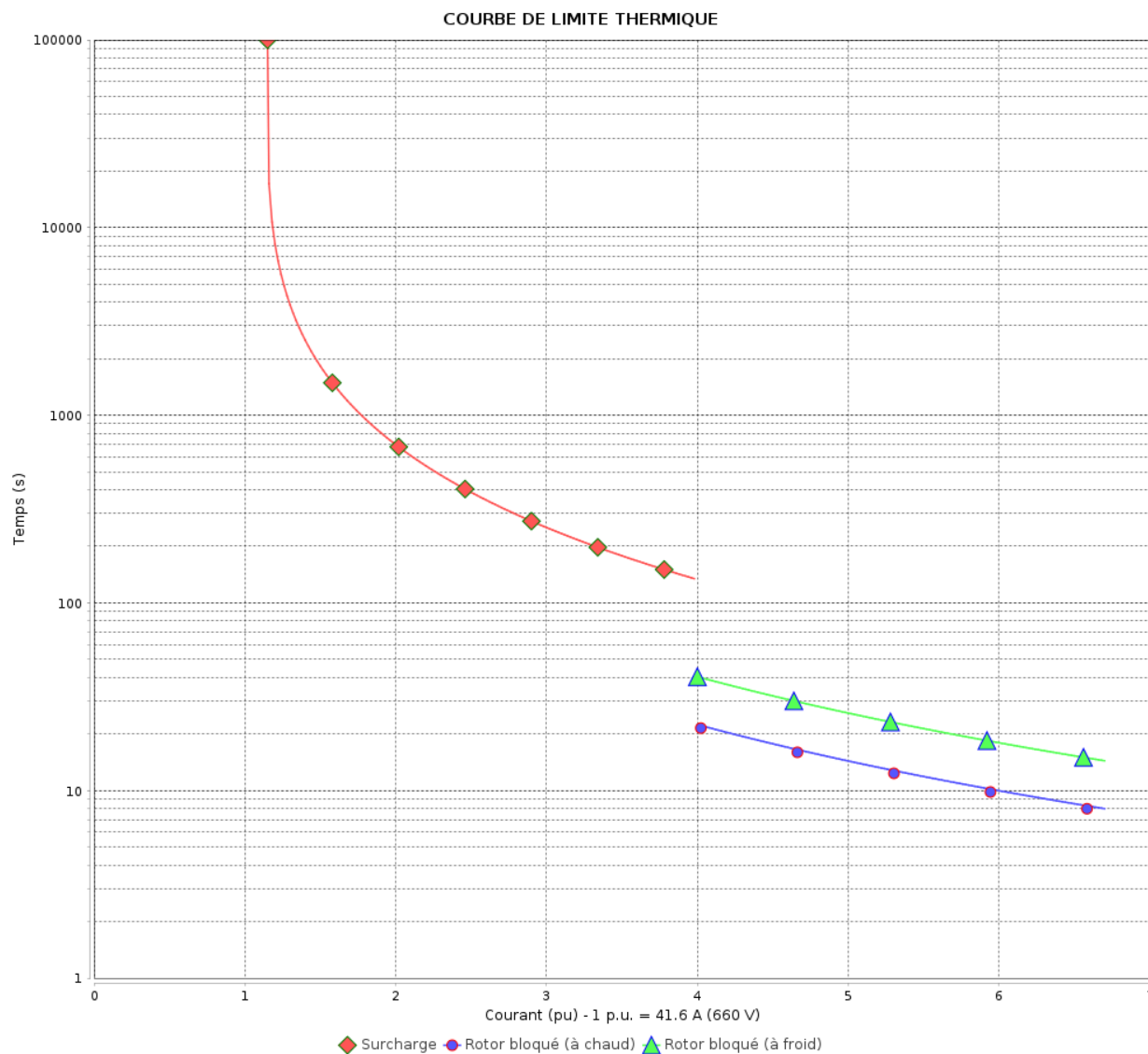

Constante de temps d'échauffement

Constante de temps de refroidissement

Rév.	Résumé des modifications	Fait	Verifié	Date
Exécuteur			Page 12 / 19	Révision
Vérificateur				
Date				

COURBE DE LIMITE THERMIQUE

Moteurs Electriques Triphasés - Rotor à cage



Client :

Gamme de moteur : W22 IE2 Three-Phase

Code produit : 11602577

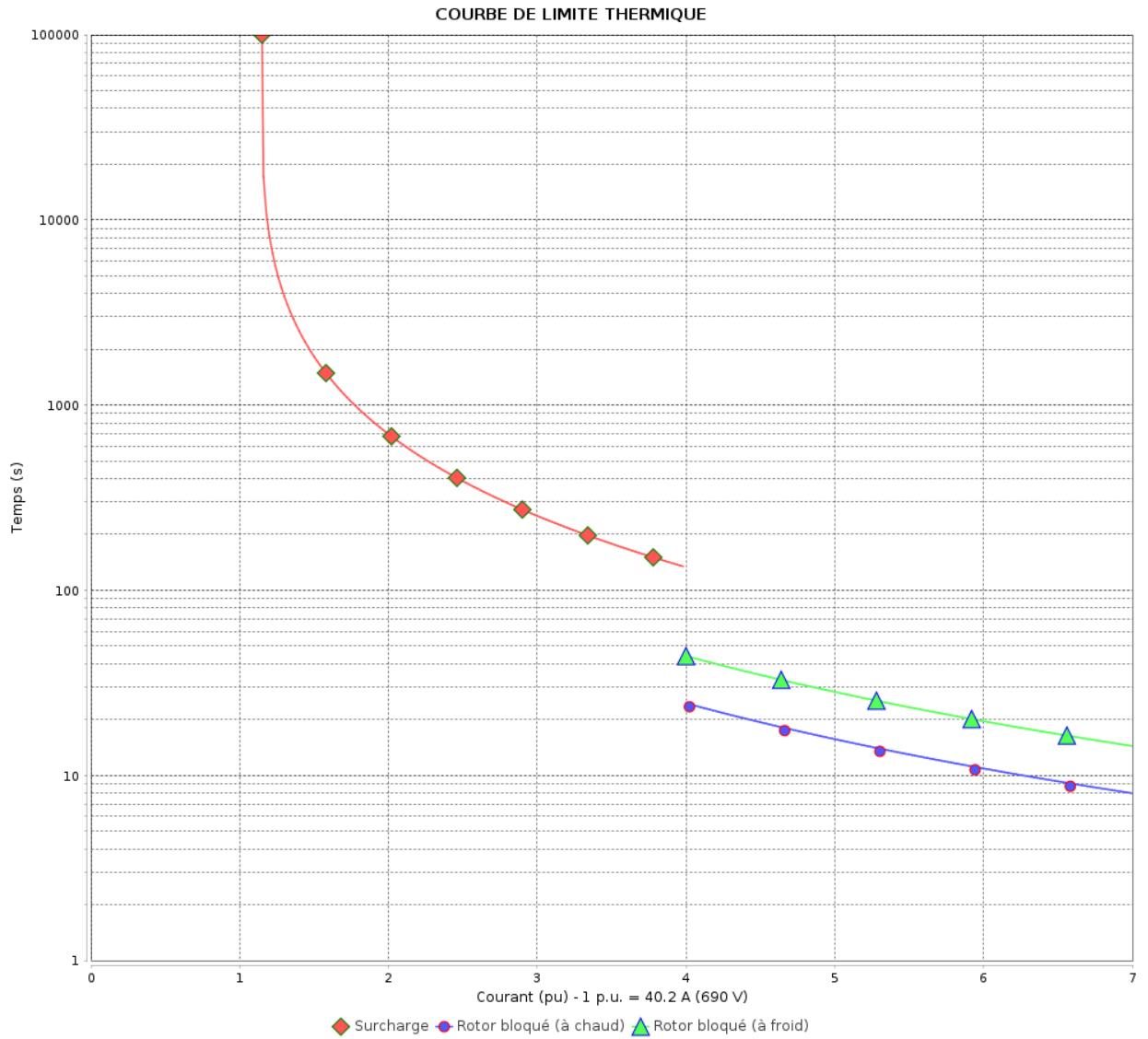

Constante de temps d'échauffement
 Constante de temps de refroidissement

Rév.	Résumé des modifications	Fait	Vérifié	Date
Exécuteur		Page 13 / 19		Révision
Vérificateur				
Date				

COURBE DE LIMITE THERMIQUE

Moteurs Electriques Triphasés - Rotor à cage



Client :

Gamme de moteur : W22 IE2 Three-Phase

Code produit : 11602577

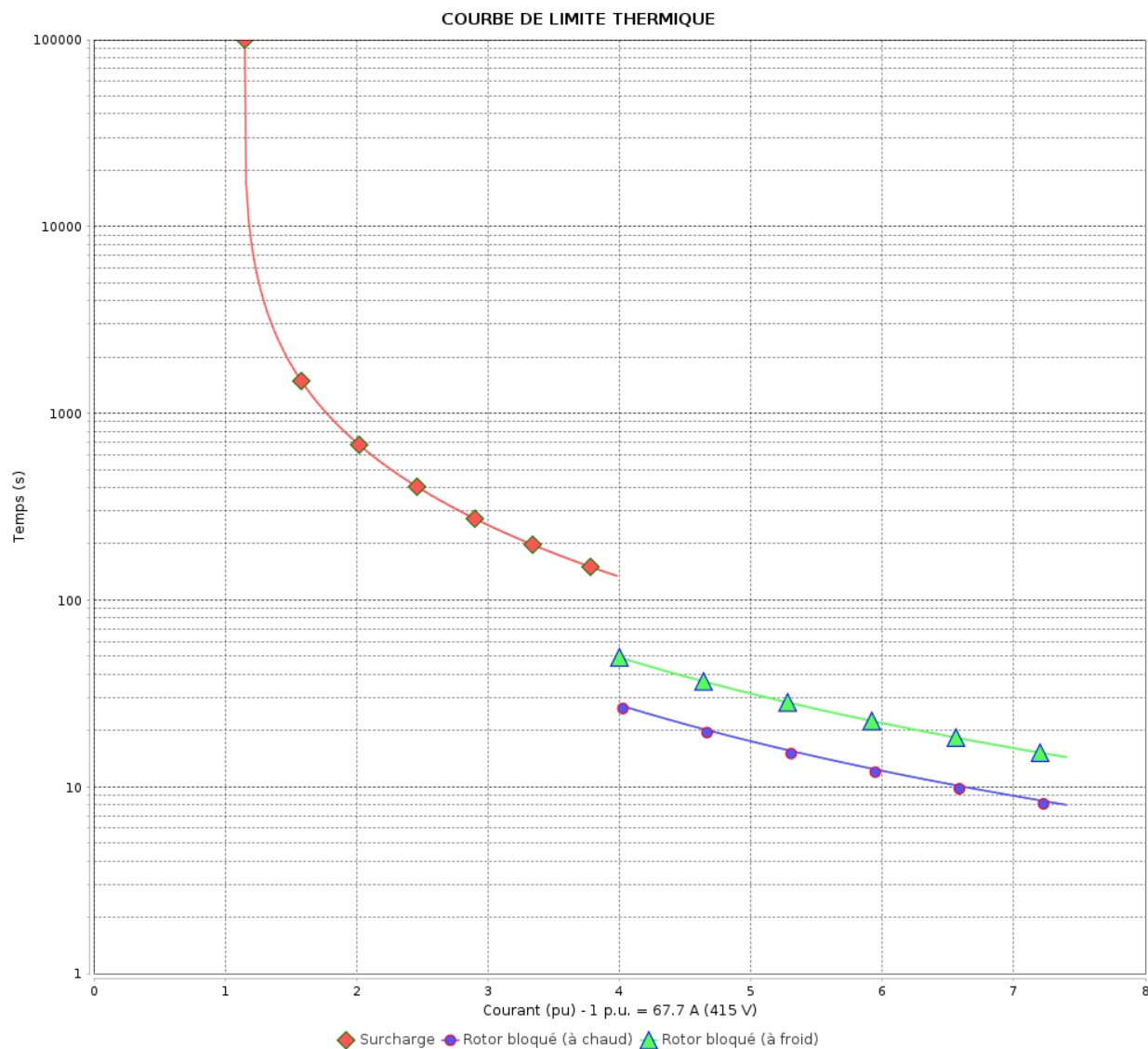

Constante de temps d'échauffement

Constante de temps de refroidissement

Rév.	Résime des modifications	Fait	Verifié	Date
Exécuteur			Page 14 / 19	Révision
Vérificateur				
Date				

COURBE DE LIMITE THERMIQUE

Moteurs Electriques Triphasés - Rotor à cage



Client :

Gamme de moteur : W22 IE2 Three-Phase

Code produit : 11602577

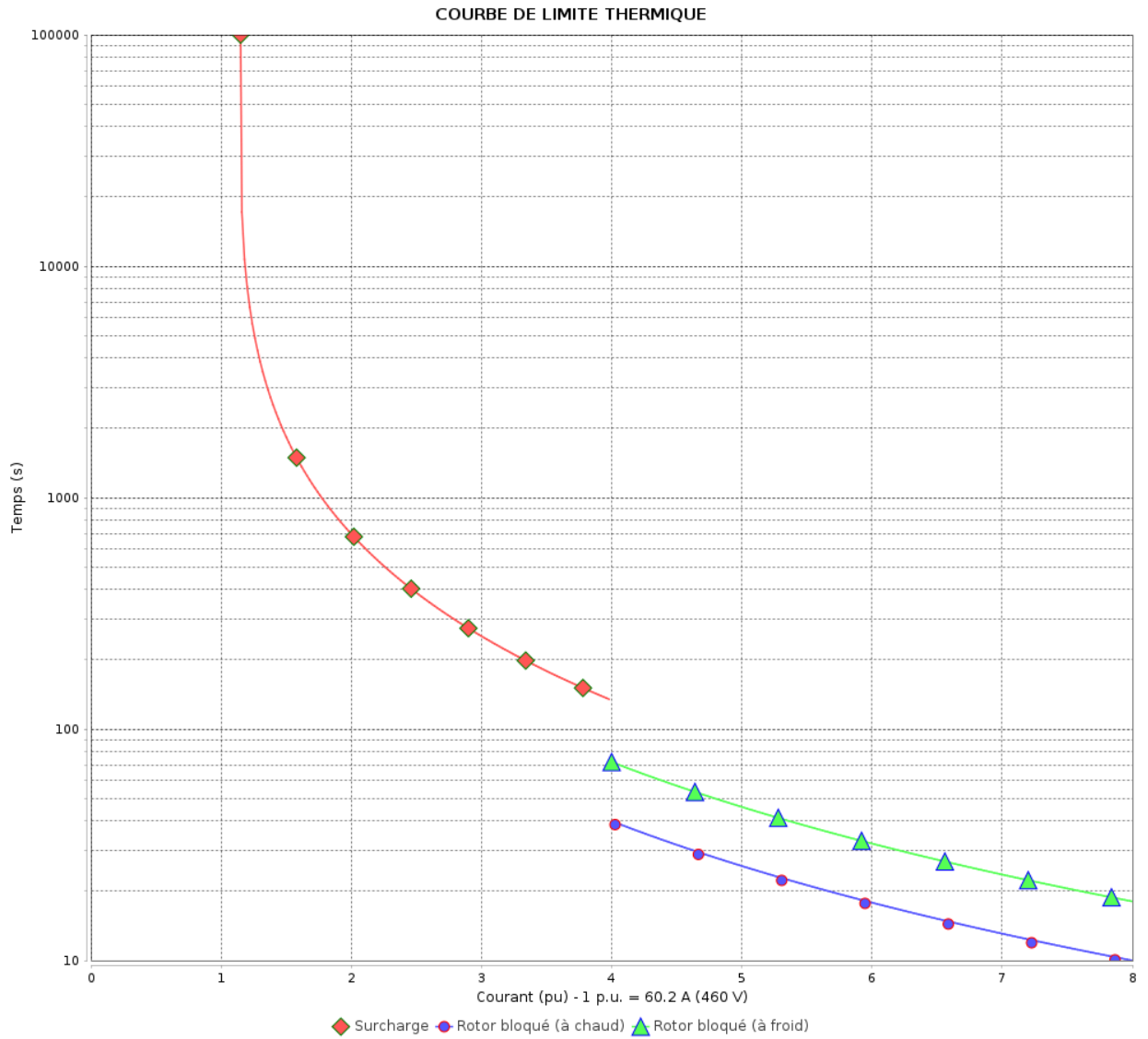

Constante de temps d'échauffement
 Constante de temps de refroidissement

Rév.	Résime des modifications	Fait	Verifié	Date
Exécuteur			Page 15 / 19	Révision
Vérificateur				
Date				

Courbe du convertisseur

Moteurs Electriques Triphasés - Rotor à cage



Client :

Gamme de moteur : W22 IE2 Three-Phase

Code produit : 11602577

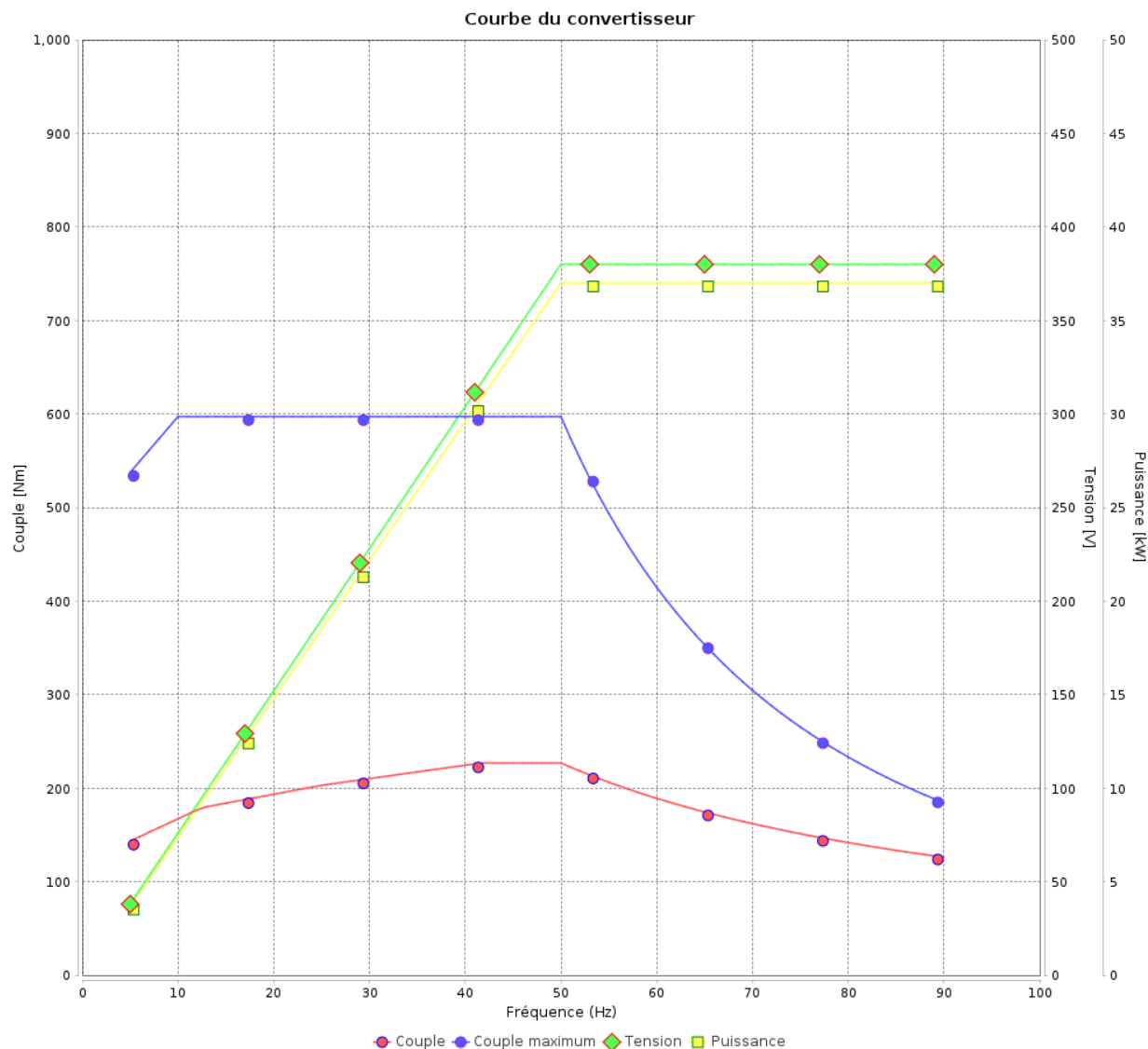

Rév.	Résime des modifications	Fait	Verifié	Date
Exécuteur				
Vérificateur			Page	Révision
Date	03/06/2026		16 / 19	

Courbe du convertisseur

Moteurs Electriques Triphasés - Rotor à cage



Client :

Gamme de moteur : W22 IE2 Three-Phase

Code produit : 11602577

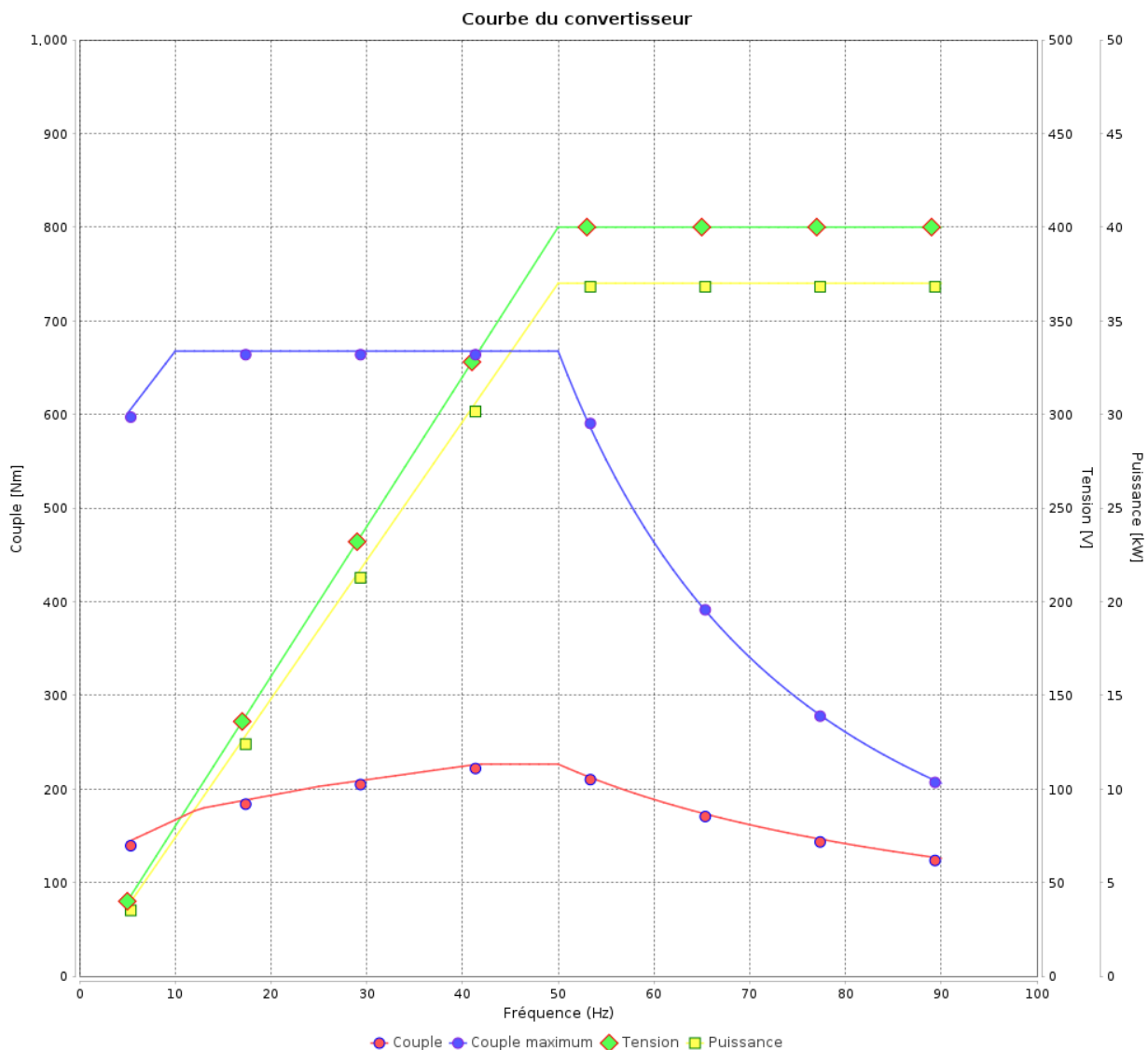

Rév.	Résumé des modifications	Fait	Verifié	Date
Exécuteur			Page 17 / 19	Révision
Vérificateur				
Date				

Courbe du convertisseur

Moteurs Electriques Triphasés - Rotor à cage



Client :

Gamme de moteur : W22 IE2 Three-Phase

Code produit : 11602577

Courbe du convertisseur

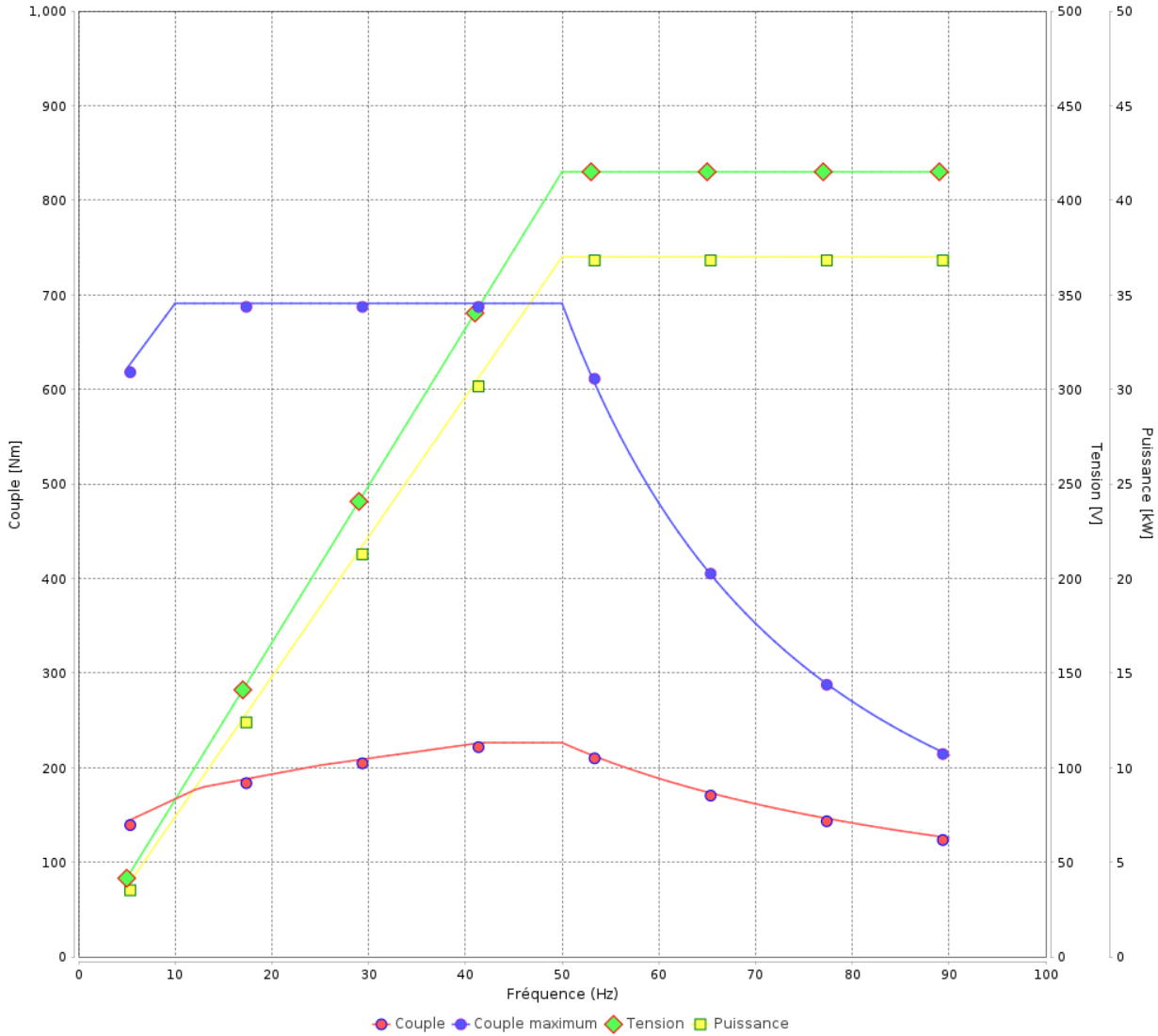

Rév.	Résime des modifications	Fait	Verifié	Date
Exécuteur				
Vérificateur			Page	Révision
Date	03/06/2026		18 / 19	

Courbe du convertisseur

Moteurs Electriques Triphasés - Rotor à cage



Client :

Gamme de moteur : W22 IE2 Three-Phase

Code produit : 11602577

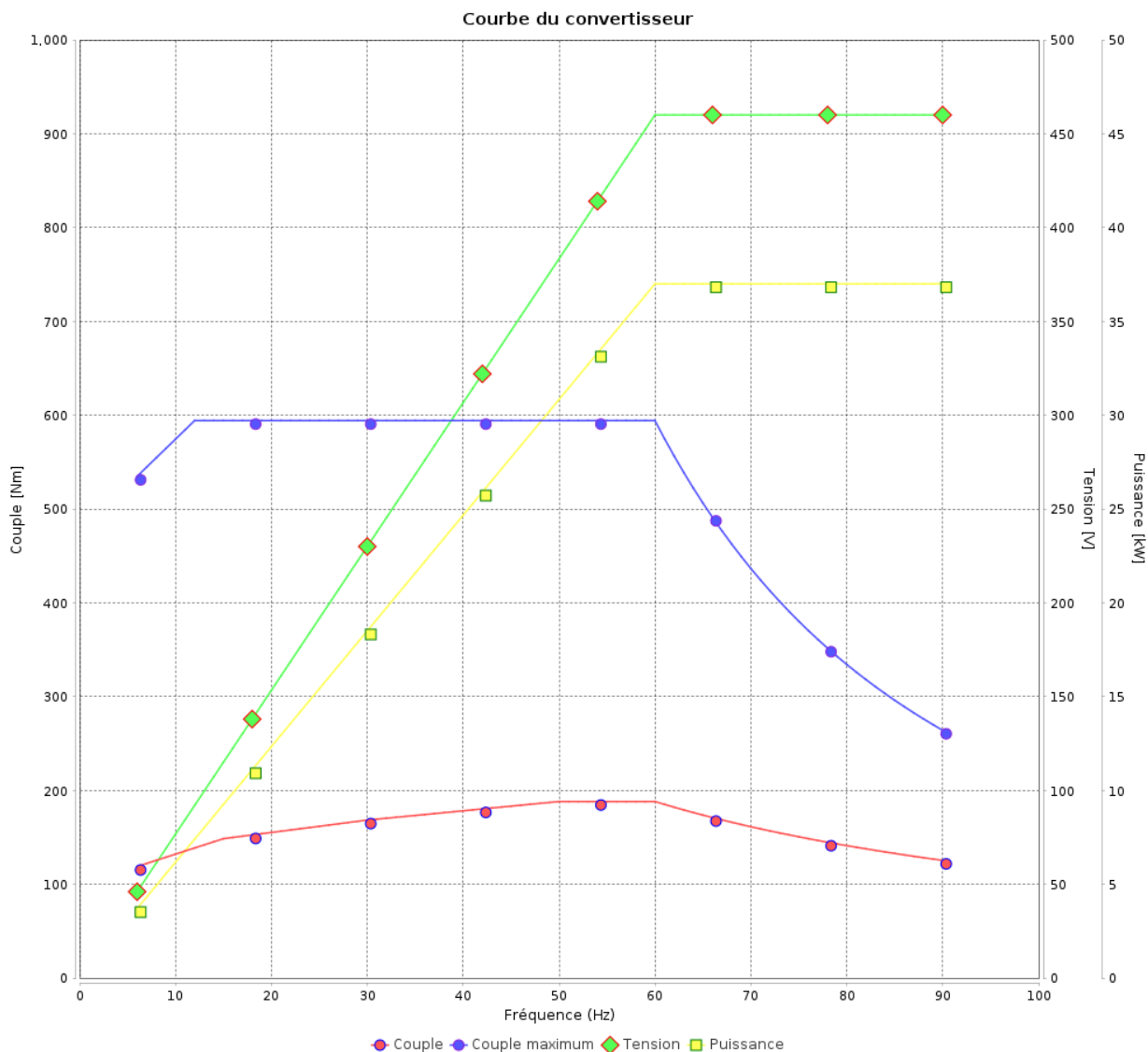

Rév.	Résumé des modifications	Fait	Verifié	Date
Exécuteur			Page 19 / 19	Révision
Vérificateur				
Date				

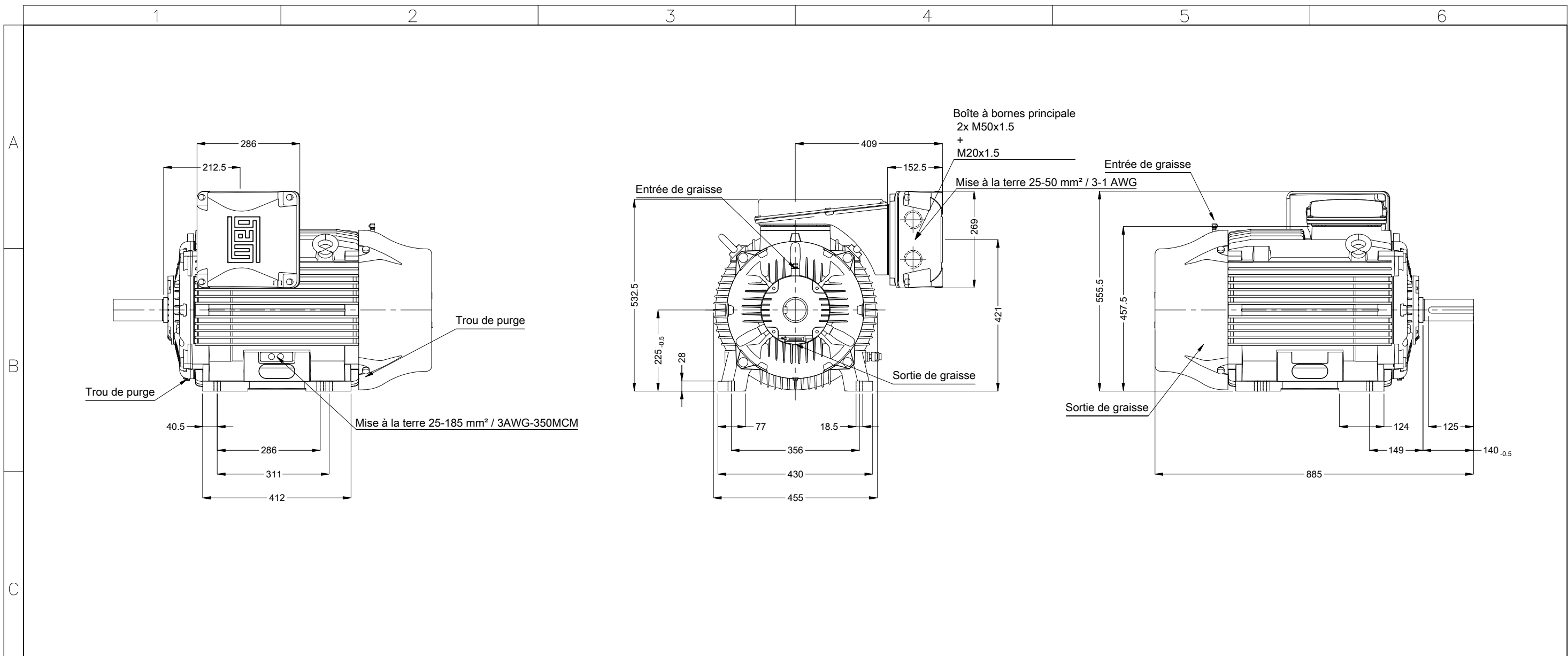

02056 04 Pôles 50 Hz		A							
Échelle 1 : 11									
		HYBRISUSER 00							
N° MODIFICATION	LOC	RESUME DES MODIFICATIONS	EXÉCUTÉ VÉRIFIÉ LIBÉRÉ DATE VER						
EXÉC.	HYBRISUSER	MOTEUR TRIP. W22 IE2	<table border="1"> <tr> <td colspan="2">PREVIEW</td> </tr> <tr> <td>WDD</td> <td>00</td> </tr> <tr> <td>PAGE</td> <td>1 / 1</td> </tr> </table>	PREVIEW		WDD	00	PAGE	1 / 1
PREVIEW									
WDD	00								
PAGE	1 / 1								
VÉRIF.		CARCASSE 225S/M IP55 TEFC							
LIBÉRÉ									
DATE LB.									

Sans vis de nivellement vertical
 Sortie de câble tourné AR
 Couleur RAL 5009
 Peinture epoxy WEG 203A
 Forme B3R(E)

