

FICHE TECHNIQUE

Moteurs Electriques Triphasés - Rotor à cage



Client :

Gamme de moteur : W22 IE2 Three-Phase Code produit : 12727704

Carcasse	: 200L	Type de refroidissement	: IC411 - TEFC
Classe d'isolation	: F	Forme	: B5T
Service	: S1	Sens de rotation ¹	: Les deux sens de rotation
Température ambiante	: -20°C à +40°C	Méthode de démarrage	: Démarrage direct
Altitude	: 1000 m	Poids approximatif ³	: 267 kg
Degré de protection	: IP55	Moment d'inertie (J)	: 0.3721 kgm ²
Type	: N		

Puissance nominale [kW]	37	37	37	37
Pôles	4	4	4	4
Fréquence [Hz]	50	50	50	60
Tension à pleine charge [V]	380/660	400/690	415	460
Courant à pleine charge [A]	71.3/41.1	69.2/40.1	68.2	62.0
Courant de démarrage [A]	442/255	443/257	477	453
Intensité de démarrage [A]	6.2	6.4	7.0	7.3
Courant à vide [A]	26.5/15.3	29.3/17.0	31.5	27.4
Vitesse à pleine charge [RPM]	1475	1480	1480	1780
Glissement [%]	1.67	1.33	1.33	1.11
Couple à pleine charge [Nm]	240	239	239	199
Couple de démarrage [%]	220	280	300	330
Couple maximum [%]	240	270	290	300
Facteur de service	1.00	1.00	1.00	1.00
Echauffement	80 K	80 K	80 K	80 K
Temps de blocage du rotor	25s (à froid) 14s (à chaud)	25s (à froid) 14s (à chaud)	23s (à froid) 13s (à chaud)	25s (à froid) 14s (à chaud)
Bruit ²	65.0 dB(A)	65.0 dB(A)	65.0 dB(A)	69.0 dB(A)
Rendement (%)	25%			
	50%	93.1	92.8	92.5
	75%	92.9	93.0	93.0
	100%	92.7	93.0	93.2
Cos Φ	25%			
	50%	0.70	0.65	0.62
	75%	0.80	0.76	0.73
	100%	0.85	0.83	0.81

Losses at normative operating points (speed;torque), in percentage of rated output power

Losses (%)	P1 (0,9;1,0)	7.6	7.3	7.1	6.6
	P2 (0,5;1,0)	6.5	6.2	6.1	5.7
	P3 (0,25;1,0)	6.5	6.2	6.0	5.6
	P4 (0,9;0,5)	3.5	3.4	3.3	3.1
	P5 (0,5;0,5)	2.5	2.4	2.3	2.2
	P6 (0,5;0,25)	1.6	1.5	1.5	1.4
	P7 (0,25;0,25)	1.1	1.1	1.0	1.0

	<u>Avant</u>	<u>Derrière</u>	Efforts sur l'embase Traction maximum : 6184 N Compression maximum : 8805 N
Type de palier	: 6312 ZZ C3	6212 ZZ C3	
Modèle - blindage	: 00030	00009	
Intervalle de graissage	: -	-	
Quantité de lubrifiant	: -	-	
Type de lubrifiant	: 00088		

Cette révision annule et remplace la précédente

- (1) Vu le bout d'arbre côté attaque.
- (2) Mesuré à 1m et avec tolérance de +3dB(A).
- (3) Poids approximatif, peut être objet de modification après le processus de fabrication.
- (4) At 100% of full load.

Les valeurs sont des moyennes basées sur des tests et d'alimentation sinusoïdale, sous réserve des tolérances de normes IEC 60034-1.

Rév.	Résime des modifications	Fait	Verifié	Date
Exécuteur			Page	Révision
Vérificateur			1 / 19	
Date	02/06/2026			

FICHE TECHNIQUE

Moteurs Electriques Triphasés - Rotor à cage



Client :

Remarque

Rév.	Résime des modifications	Fait	Verifié	Date
Exécuteur				
Vérificateur			Page	Révision
Date	02/06/2026		2 / 19	

FICHE TECHNIQUE

Moteurs Electriques Triphasés - Rotor à cage



Client :

Protection Thermique

ID	Application	Type	Quantité	Température de détection
1	Bobinage	PTC - 2 FD_MT_FIOS	1 x Phase	155 °C

Rév.	Résime des modifications	Fait	Verifié	Date
Exécuteur				
Vérificateur			Page	Révision
Date	02/06/2026		3 / 19	

COURBE COUPLE, COURANT X VITESSE

Moteurs Electriques Triphasés - Rotor à cage



Client :

Gamme de moteur : W22 IE2 Three-Phase

Code produit : 12727704

COURBE COUPLE, COURANT X VITESSE

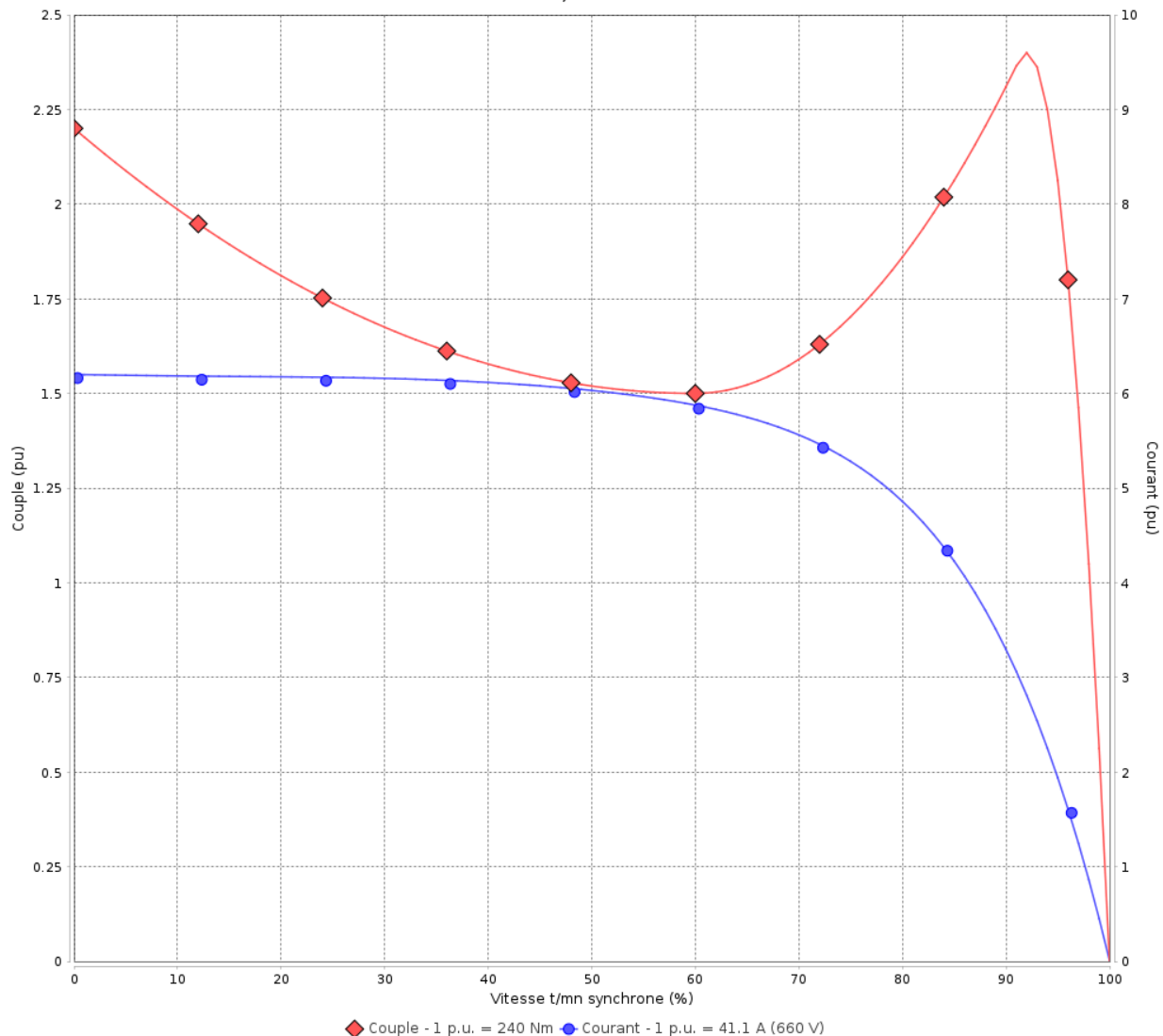

Performance : 380/660 V 50 Hz 4P

Courant à pleine charge : 71.3/41.1 A
 Intensité de démarrage : 6.2
 Couple à pleine charge : 240 Nm
 Couple de démarrage : 220 %
 Couple maximum : 240 %
 Vitesse à pleine charge : 1475 rpm

Moment d'inertie (J) : 0.3721 kgm²
 Service : S1
 Classe d'isolation : F
 Facteur de service : 1.00
 Service : S1

Temps de blocage du rotor : 25s (à froid) 14s (à chaud)

Rév.	Résime des modifications	Fait	Verifié	Date
Exécuteur		Page		Révision
Vérificateur		4 / 19		
Date	02/06/2026			

COURBE COUPLE, COURANT X VITESSE

Moteurs Electriques Triphasés - Rotor à cage



Client :

Gamme de moteur : W22 IE2 Three-Phase

Code produit : 12727704

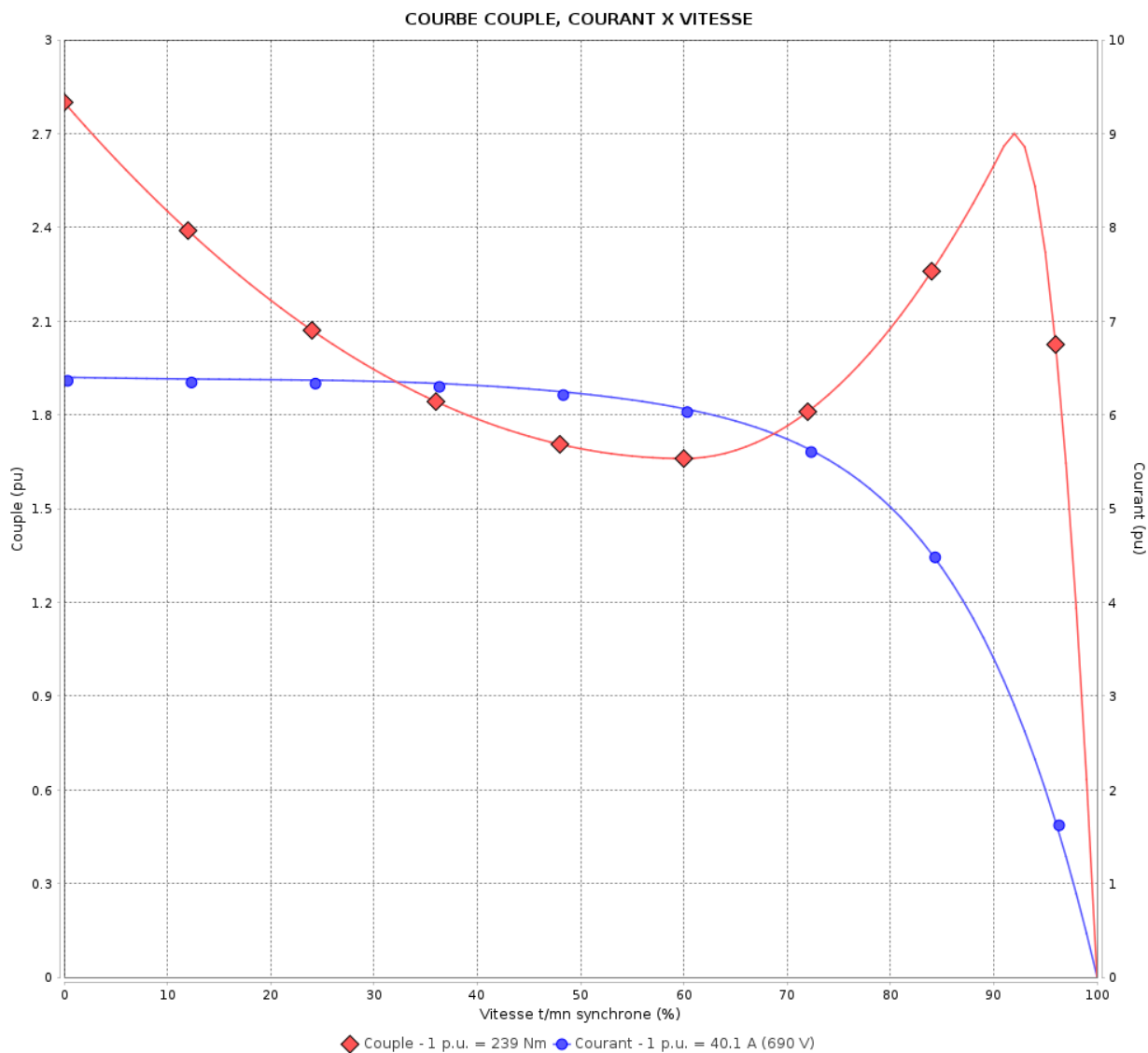

Performance : 400/690 V 50 Hz 4P

Courant à pleine charge : 69.2/40.1 A
 Intensité de démarrage : 6.4
 Couple à pleine charge : 239 Nm
 Couple de démarrage : 280 %
 Couple maximum : 270 %
 Vitesse à pleine charge : 1480 rpm

Moment d'inertie (J) : 0.3721 kgm²
 Service : S1
 Classe d'isolation : F
 Facteur de service : 1.00
 Service : S1

Temps de blocage du rotor : 25s (à froid) 14s (à chaud)

Rév.	Résumé des modifications	Fait	Verifié	Date
Exécuteur			Page	Révision
Vérificateur				
Date				
			5 / 19	

COURBE COUPLE, COURANT X VITESSE

Moteurs Electriques Triphasés - Rotor à cage



Client :

Gamme de moteur : W22 IE2 Three-Phase

Code produit : 12727704

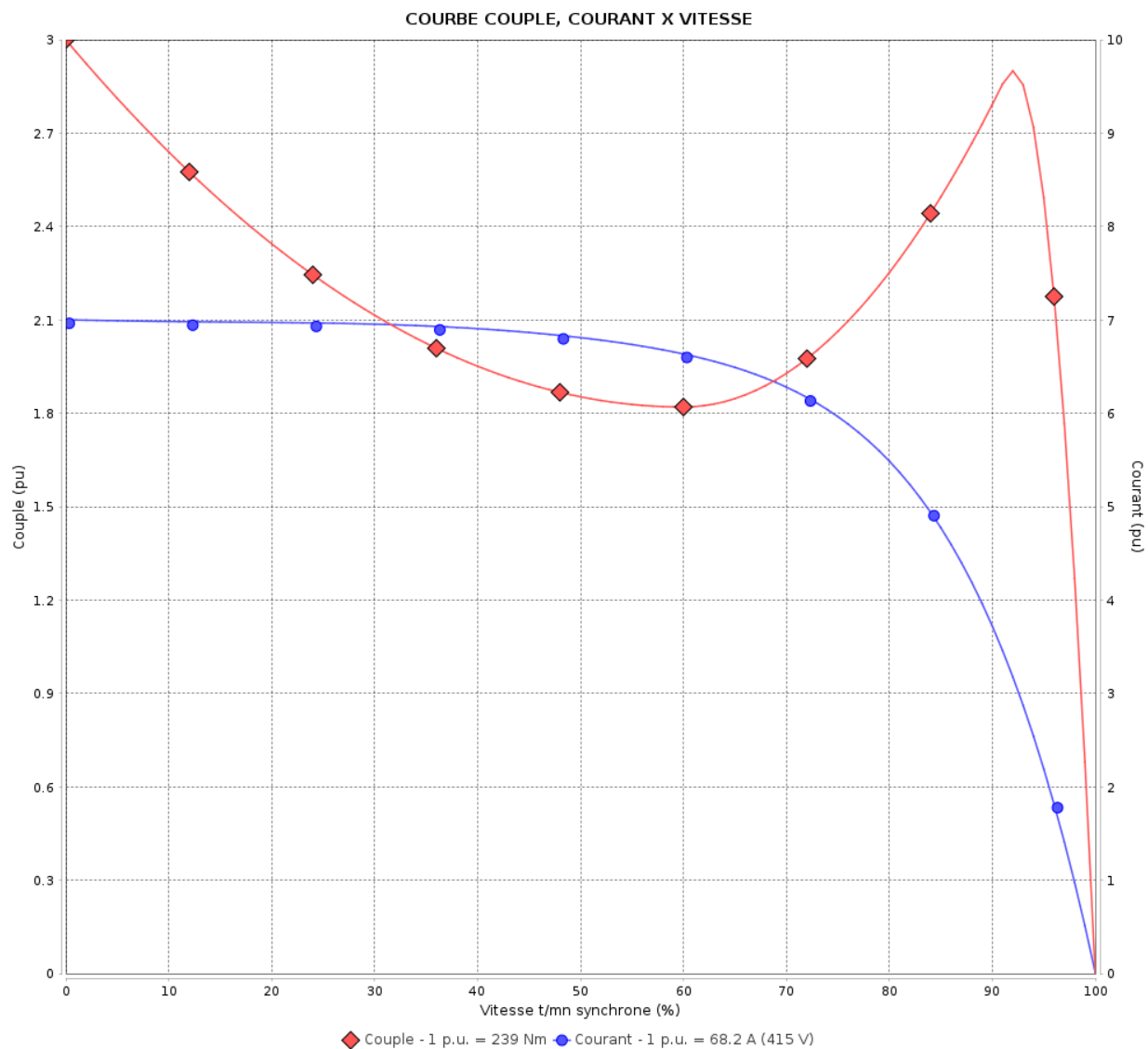

Performance : 415 V 50 Hz 4P

Courant à pleine charge : 68.2 A
 Intensité de démarrage : 7.0
 Couple à pleine charge : 239 Nm
 Couple de démarrage : 300 %
 Couple maximum : 290 %
 Vitesse à pleine charge : 1480 rpm

Moment d'inertie (J) : 0.3721 kgm²
 Service : S1
 Classe d'isolation : F
 Facteur de service : 1.00
 Service : S1

Temps de blocage du rotor : 23s (à froid) 13s (à chaud)

Rév.	Résime des modifications	Fait	Verifié	Date
Exécuteur		Page		Révision
Vérificateur		6 / 19		
Date	02/06/2026			

COURBE COUPLE, COURANT X VITESSE

Moteurs Electriques Triphasés - Rotor à cage



Client :

Gamme de moteur : W22 IE2 Three-Phase

Code produit : 12727704

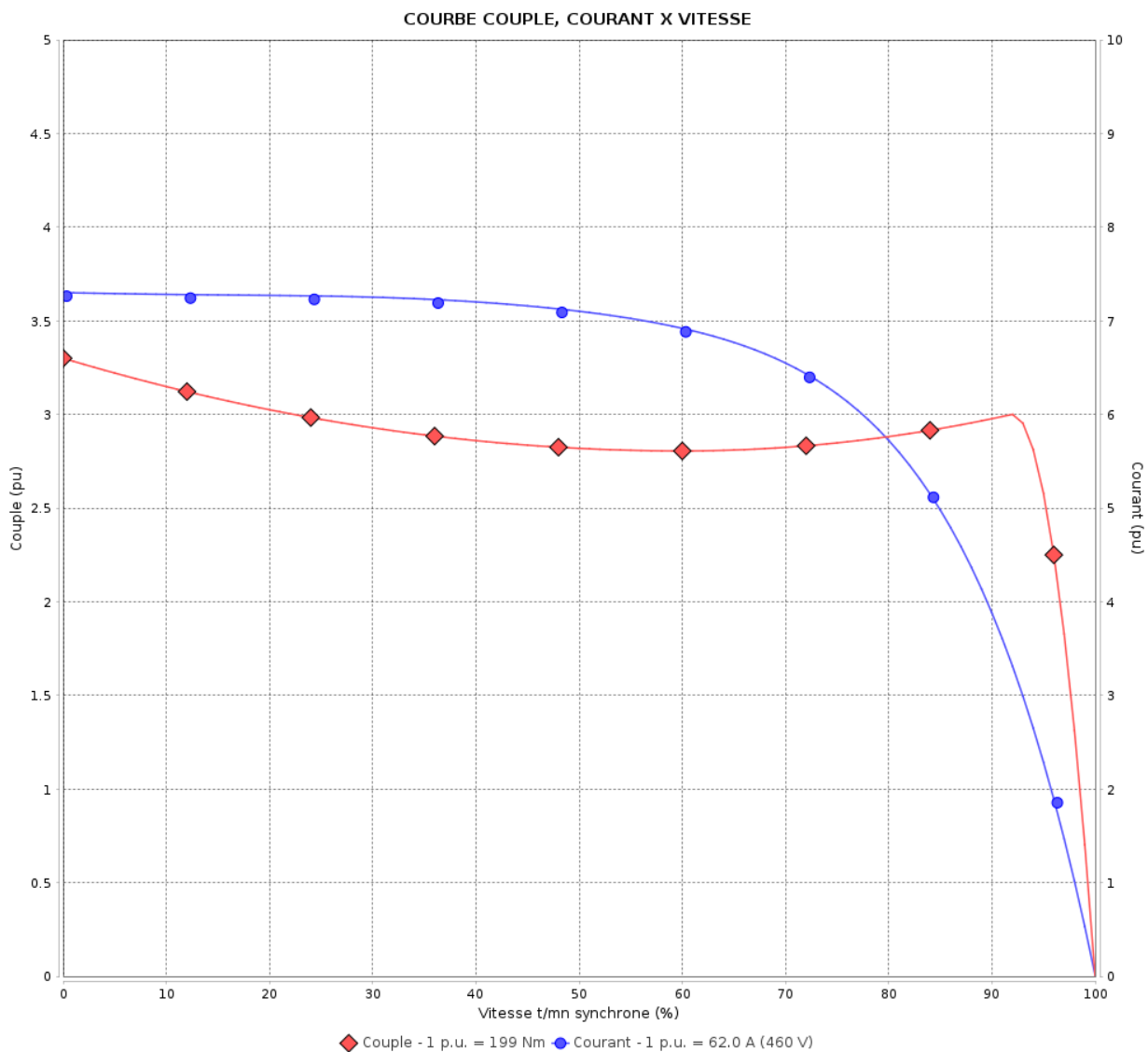

Performance : 460 V 60 Hz 4P

Courant à pleine charge : 62.0 A
 Intensité de démarrage : 7.3
 Couple à pleine charge : 199 Nm
 Couple de démarrage : 330 %
 Couple maximum : 300 %
 Vitesse à pleine charge : 1780 rpm

Moment d'inertie (J) : 0.3721 kgm²
 Service : S1
 Classe d'isolation : F
 Facteur de service : 1.00
 Service : S1

Temps de blocage du rotor : 25s (à froid) 14s (à chaud)

Rév.	Résumé des modifications	Fait	Verifié	Date
Exécuteur		Page		Révision
Vérificateur		7 / 19		
Date	02/06/2026			

Courbe de performance en charge

Moteurs Electriques Triphasés - Rotor à cage



Client :

Gamme de moteur : W22 IE2 Three-Phase

Code produit : 12727704

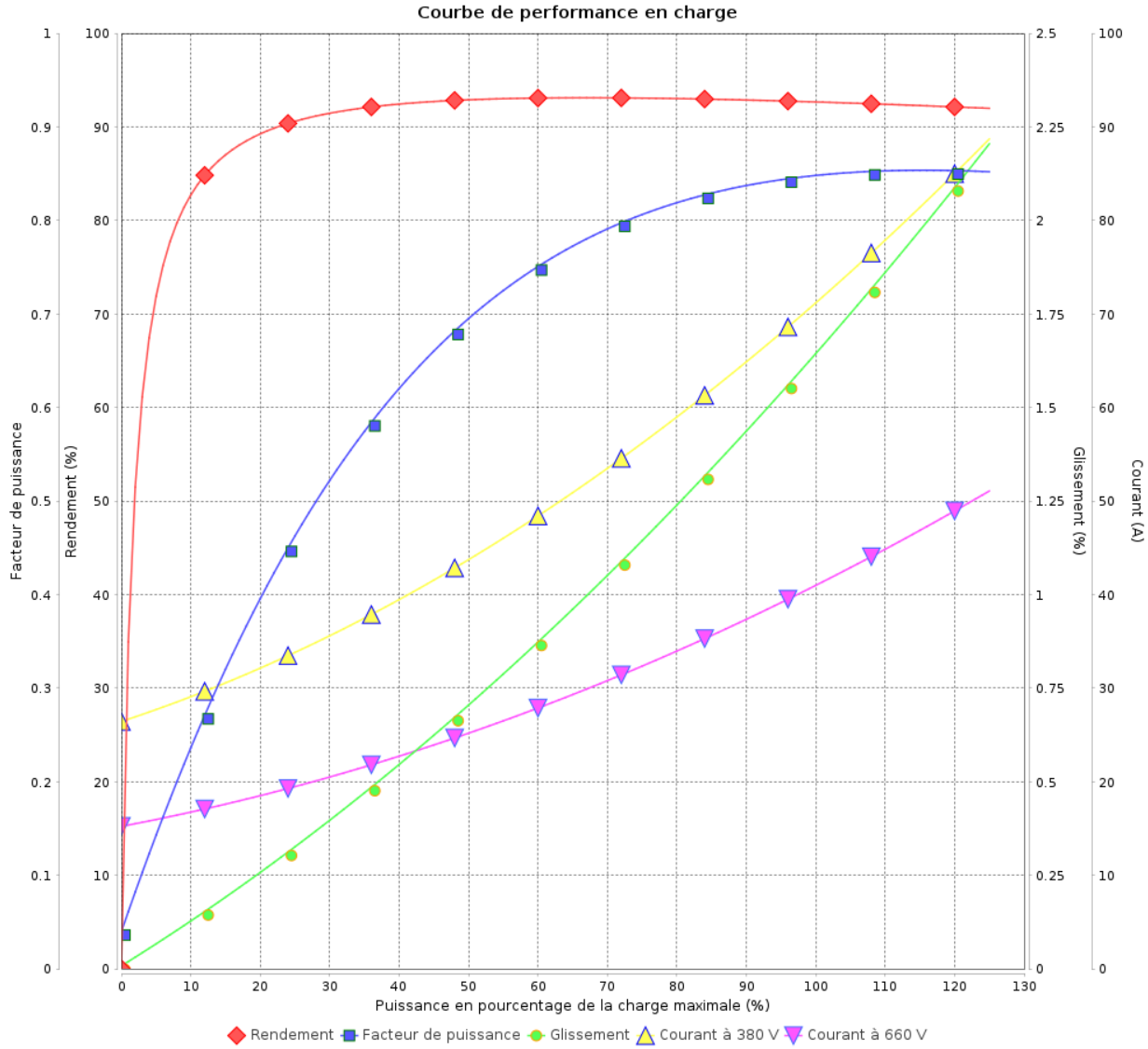

Rév.	Résime des modifications	Fait	Verifié	Date
Exécuteur				
Vérificateur			Page	Révision
Date	02/06/2026		8 / 19	

Courbe de performance en charge

Moteurs Electriques Triphasés - Rotor à cage



Client :

Gamme de moteur : W22 IE2 Three-Phase

Code produit : 12727704

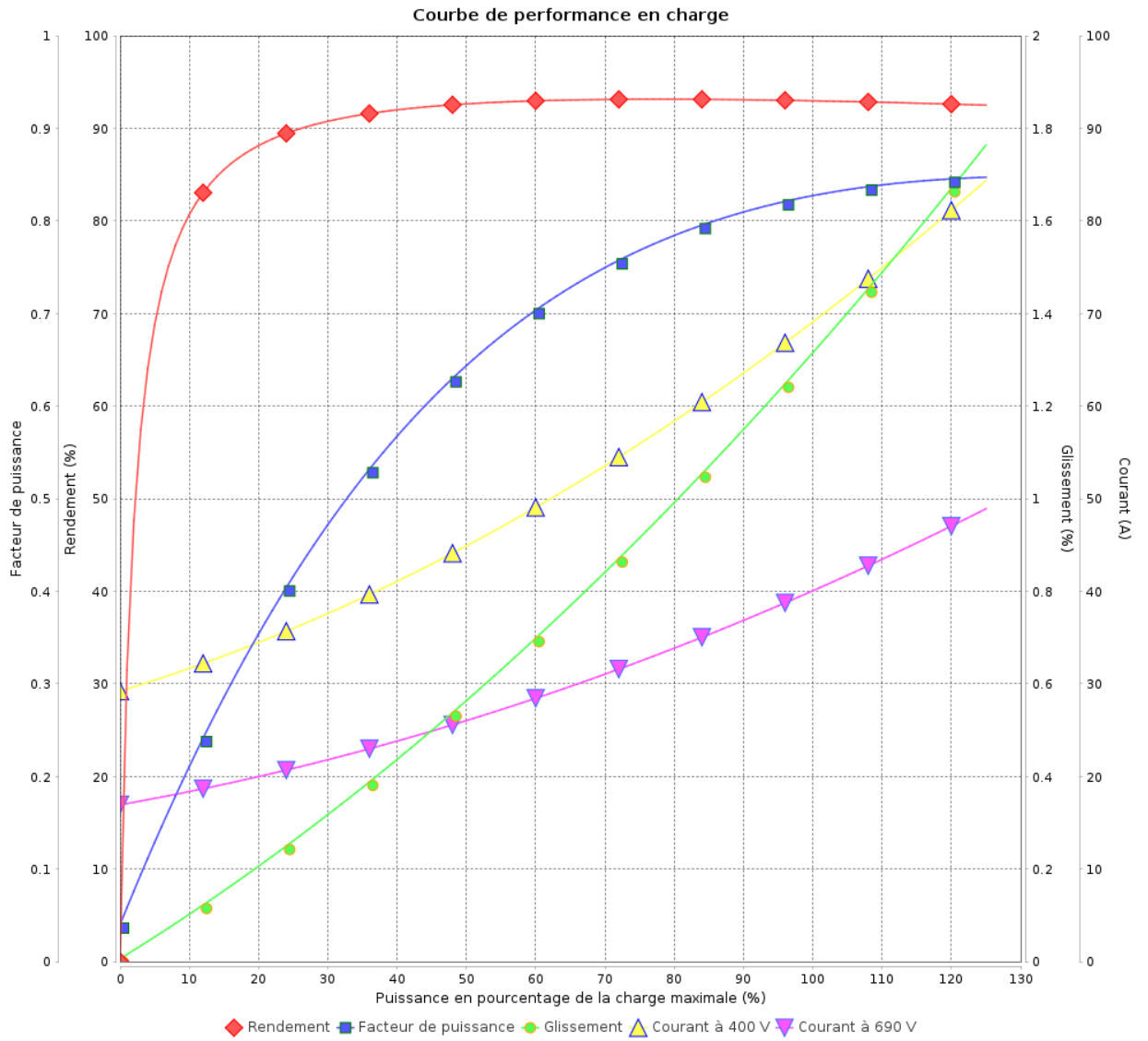

Rév.	Résumé des modifications	Fait	Verifié	Date
Exécuteur			Page 9 / 19	Révision
Vérificateur				
Date				

Courbe de performance en charge

Moteurs Electriques Triphasés - Rotor à cage



Client :

Gamme de moteur : W22 IE2 Three-Phase

Code produit : 12727704

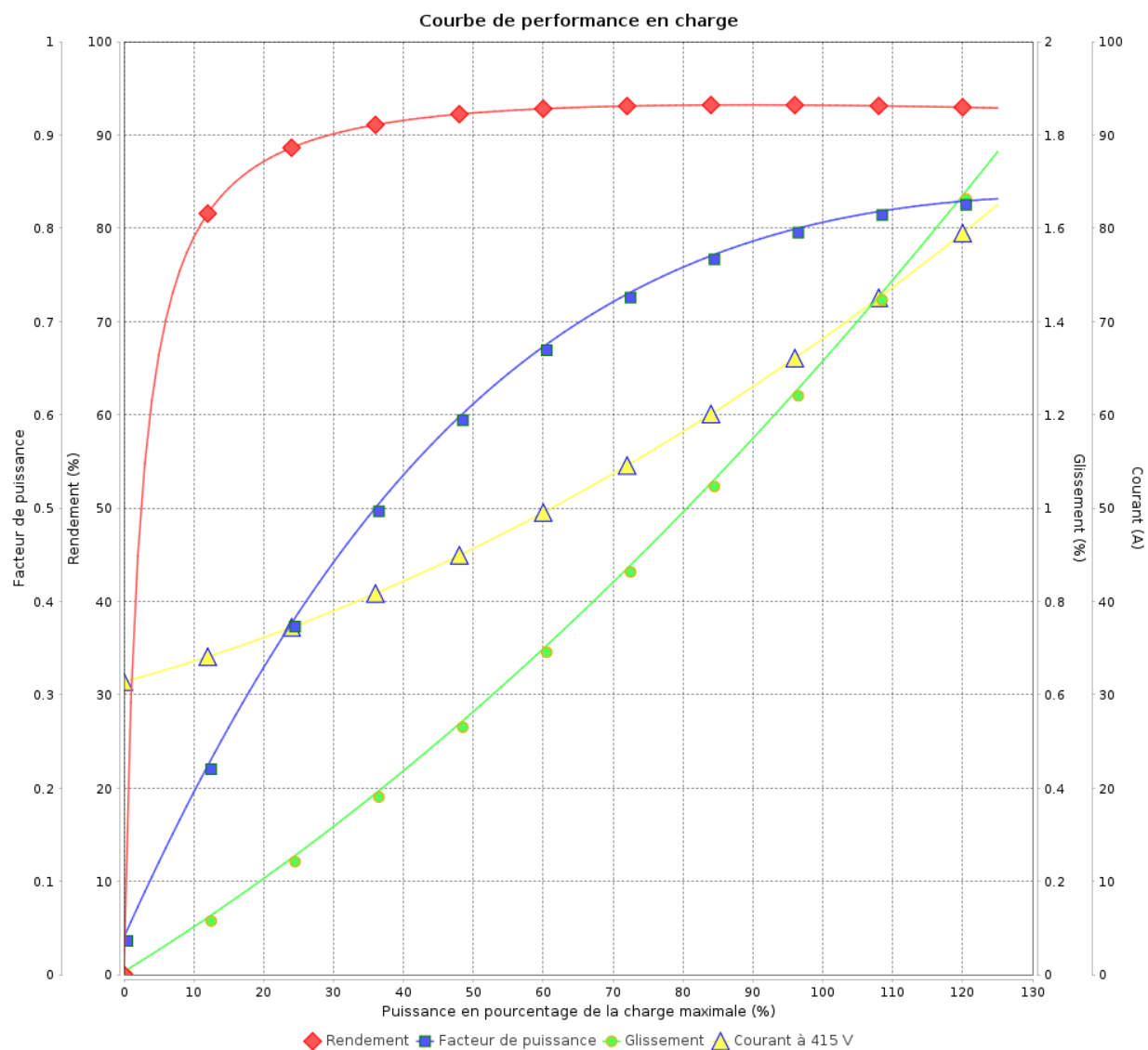

Rév.	Résime des modifications	Fait	Verifié	Date
Exécuteur				
Vérificateur			Page	Révision
Date	02/06/2026		10 / 19	

Courbe de performance en charge

Moteurs Electriques Triphasés - Rotor à cage



Client :

Gamme de moteur : W22 IE2 Three-Phase

Code produit : 12727704

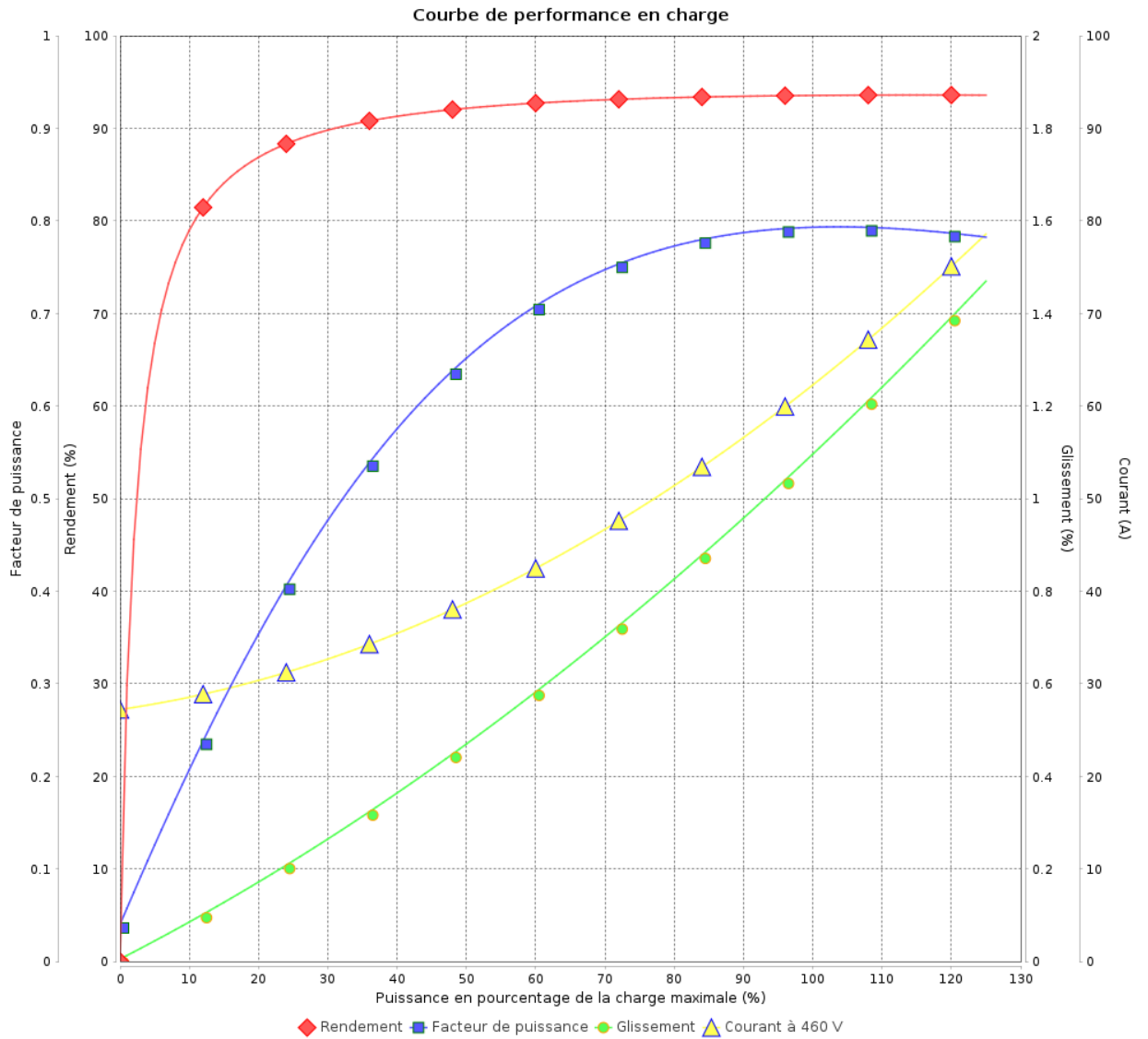

Rév.	Résumé des modifications	Fait	Verifié	Date
Exécuteur			Page 11 / 19	Révision
Vérificateur				
Date				

COURBE DE LIMITE THERMIQUE

Moteurs Electriques Triphasés - Rotor à cage



Client :

Gamme de moteur : W22 IE2 Three-Phase

Code produit : 12727704

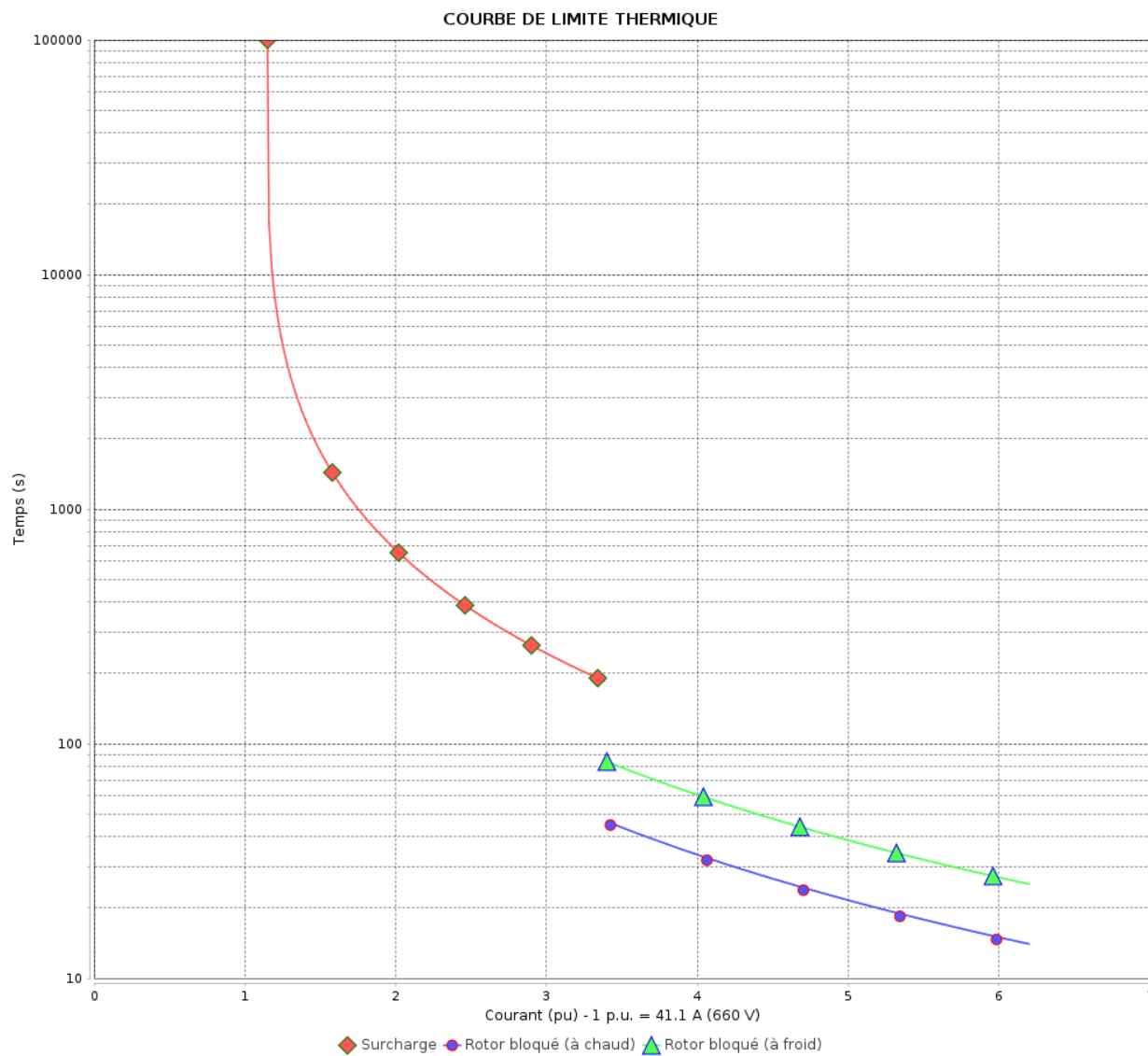

Constante de temps d'échauffement

Constante de temps de refroidissement

Rév.	Résime des modifications	Fait	Verifié	Date
Exécuteur		Page		Révision
Vérificateur		12 / 19		
Date	02/06/2026			

COURBE DE LIMITE THERMIQUE

Moteurs Electriques Triphasés - Rotor à cage



Client :

Gamme de moteur : W22 IE2 Three-Phase

Code produit : 12727704

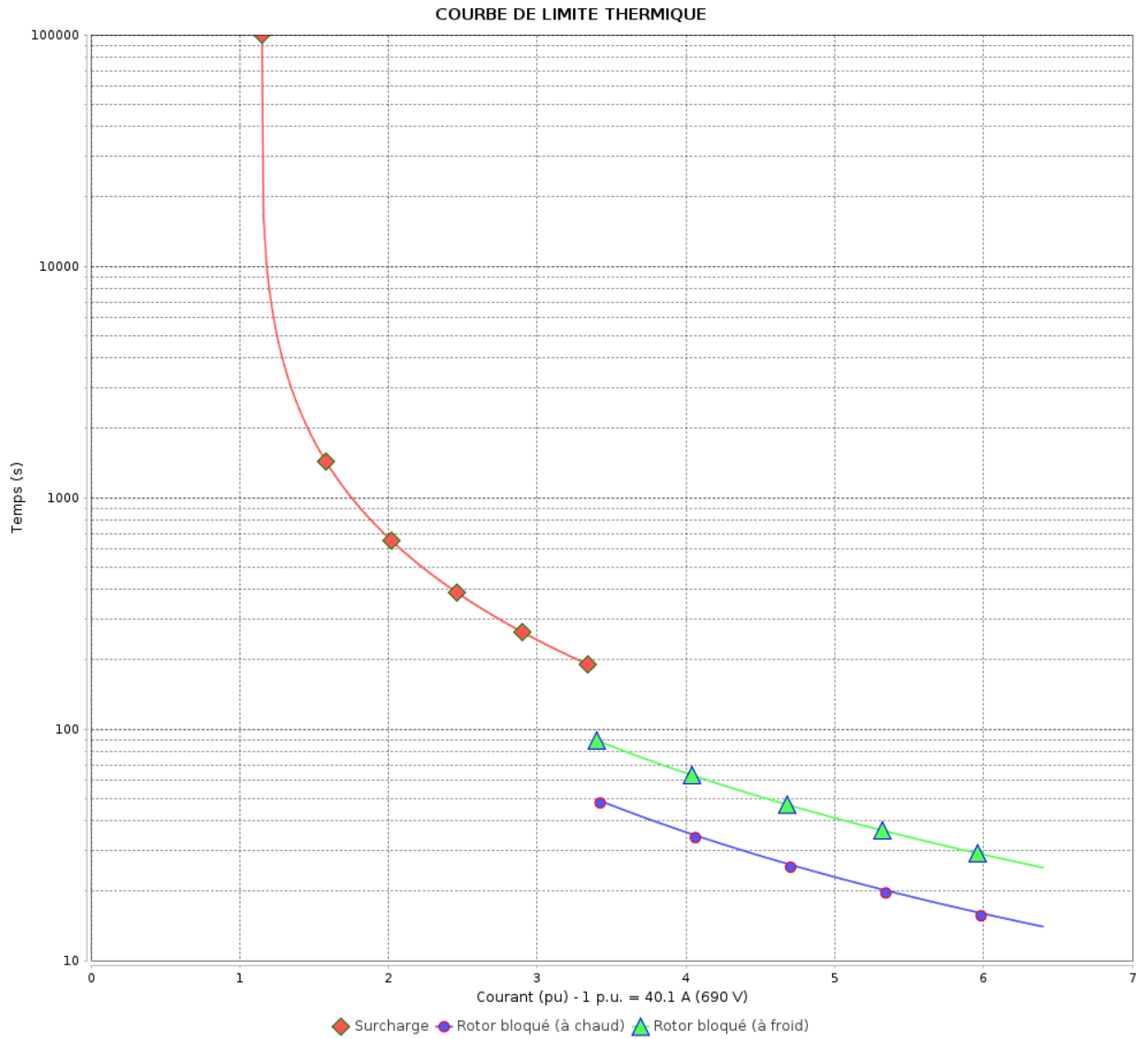

Constante de temps d'échauffement
 Constante de temps de refroidissement

Rév.	Résumé des modifications	Fait	Verifié	Date
Exécuteur			Page 13 / 19	Révision
Vérificateur				
Date				

COURBE DE LIMITE THERMIQUE

Moteurs Electriques Triphasés - Rotor à cage



Client :

Gamme de moteur : W22 IE2 Three-Phase

Code produit : 12727704

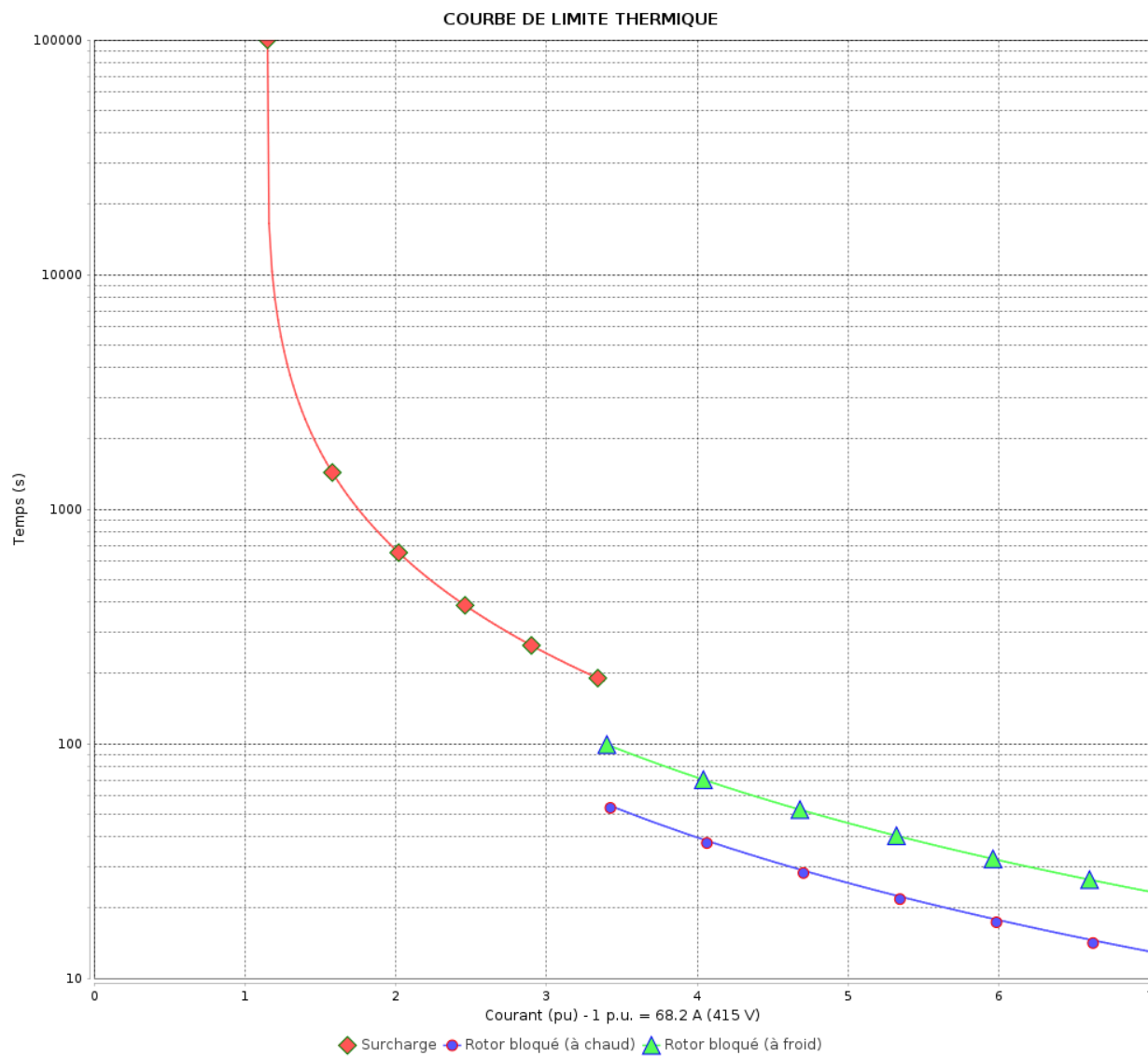

Constante de temps d'échauffement

Constante de temps de refroidissement

Rév.	Résime des modifications	Fait	Verifié	Date
Exécuteur		Page		Révision
Vérificateur		14 / 19		
Date	02/06/2026			

COURBE DE LIMITE THERMIQUE

Moteurs Electriques Triphasés - Rotor à cage



Client :

Gamme de moteur : W22 IE2 Three-Phase

Code produit : 12727704

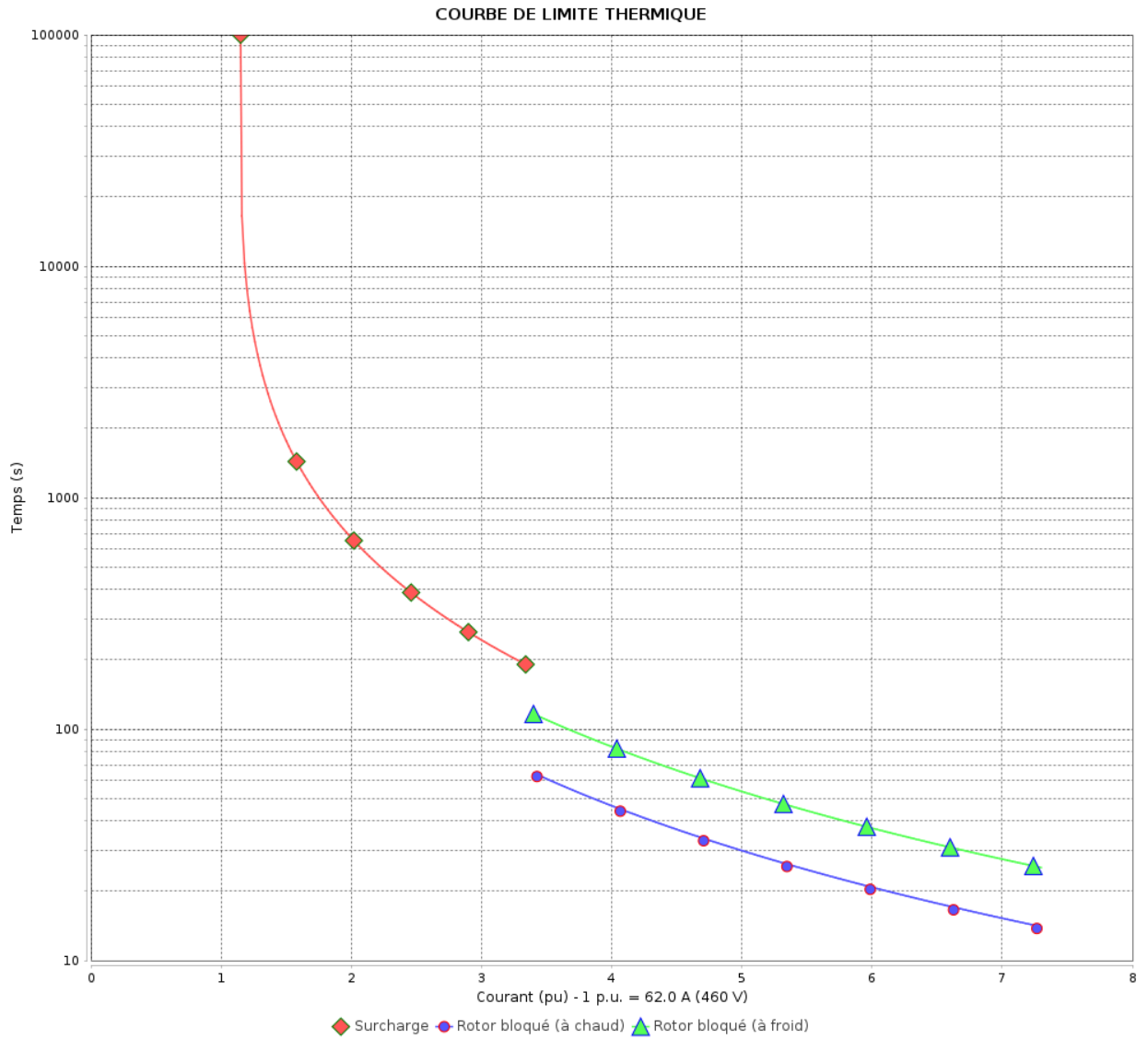

Constante de temps d'échauffement

Constante de temps de refroidissement

Rév.	Résumé des modifications	Fait	Verifié	Date
Exécuteur			Page 15 / 19	Révision
Vérificateur				
Date				

Courbe du convertisseur

Moteurs Electriques Triphasés - Rotor à cage



Client :

Gamme de moteur : W22 IE2 Three-Phase

Code produit : 12727704

Courbe du convertisseur

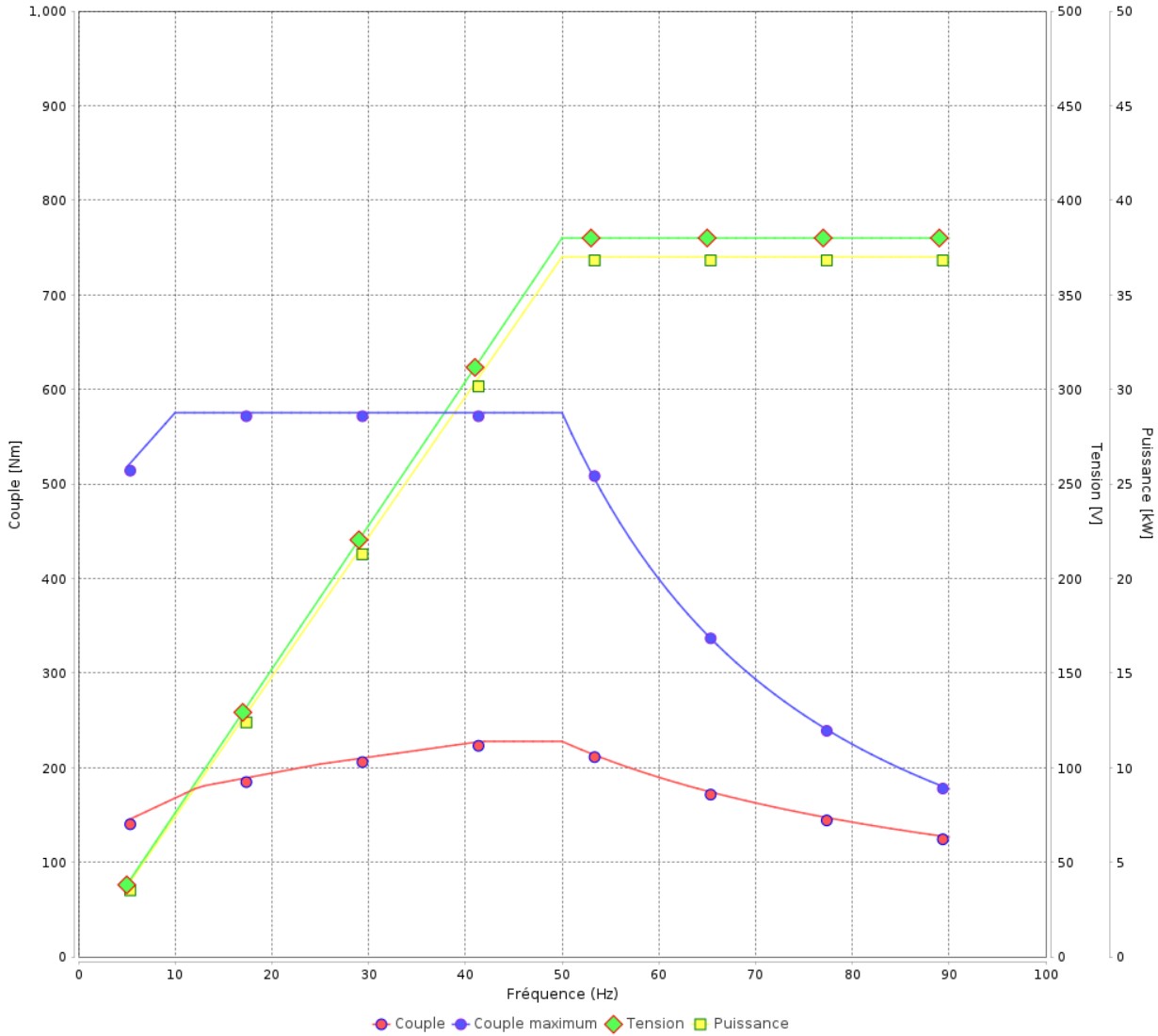

Rév.	Résime des modifications	Fait	Verifié	Date
Exécuteur				
Vérificateur			Page	Révision
Date	02/06/2026		16 / 19	

Courbe du convertisseur

Moteurs Electriques Triphasés - Rotor à cage



Client :

Gamme de moteur : W22 IE2 Three-Phase

Code produit : 12727704

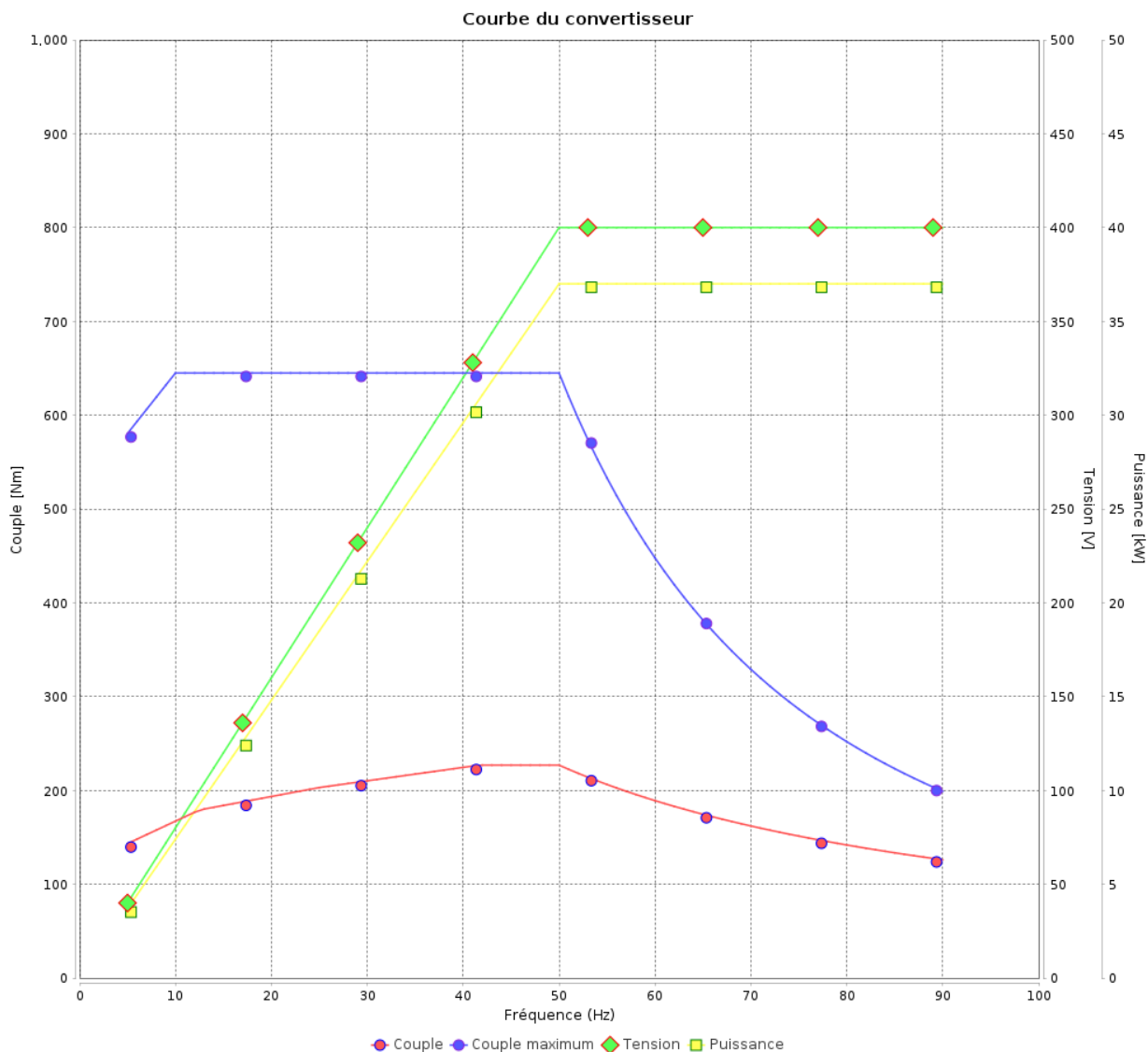

Rév.	Résumé des modifications	Fait	Verifié	Date
Exécuteur			Page 17 / 19	Révision
Vérificateur				
Date				

Courbe du convertisseur

Moteurs Electriques Triphasés - Rotor à cage



Client :

Gamme de moteur : W22 IE2 Three-Phase

Code produit : 12727704

Courbe du convertisseur

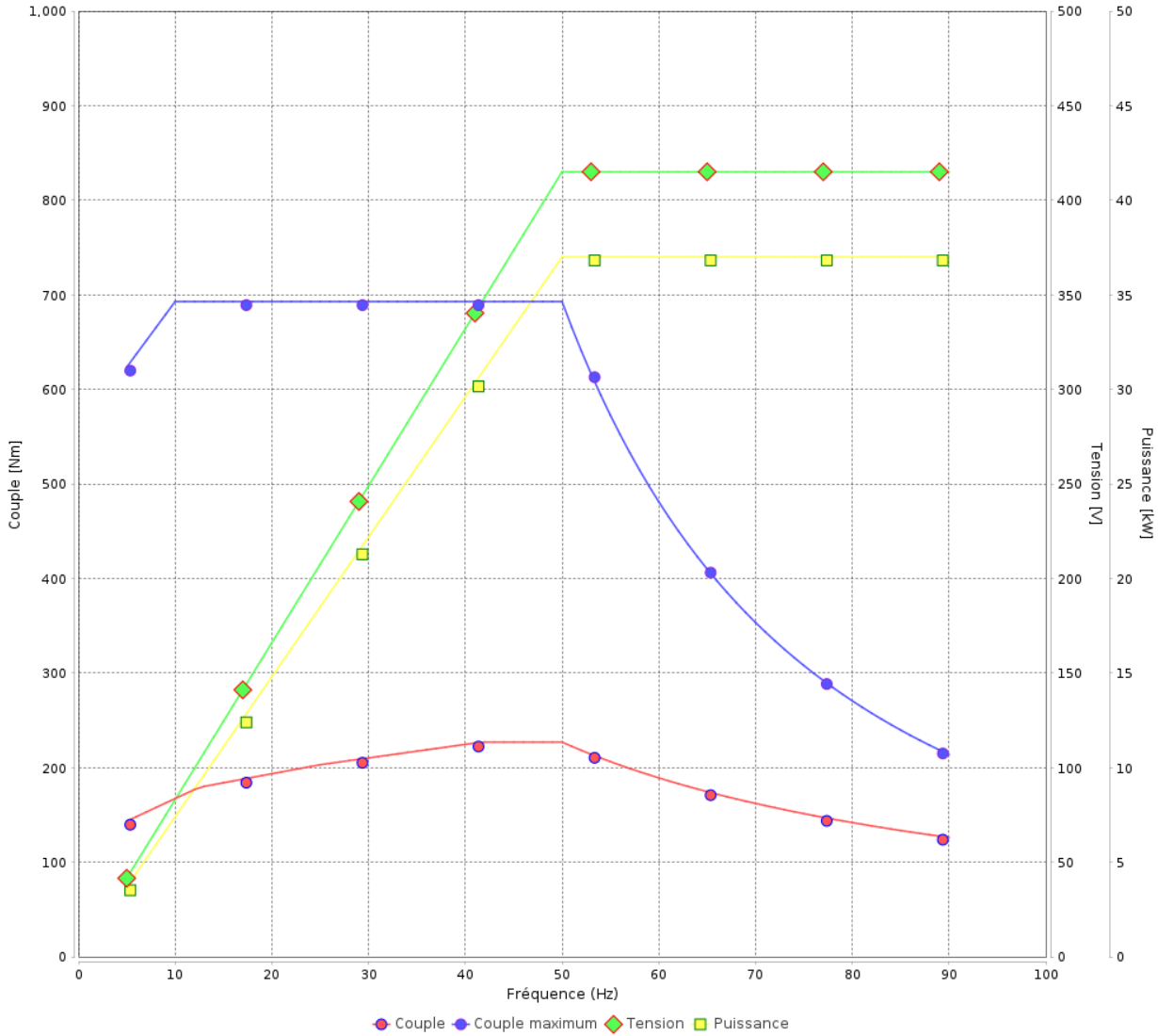

Rév.	Résime des modifications	Fait	Verifié	Date
Exécuteur				
Vérificateur			Page	Révision
Date	02/06/2026		18 / 19	

Courbe du convertisseur

Moteurs Electriques Triphasés - Rotor à cage



Client :

Gamme de moteur : W22 IE2 Three-Phase

Code produit : 12727704

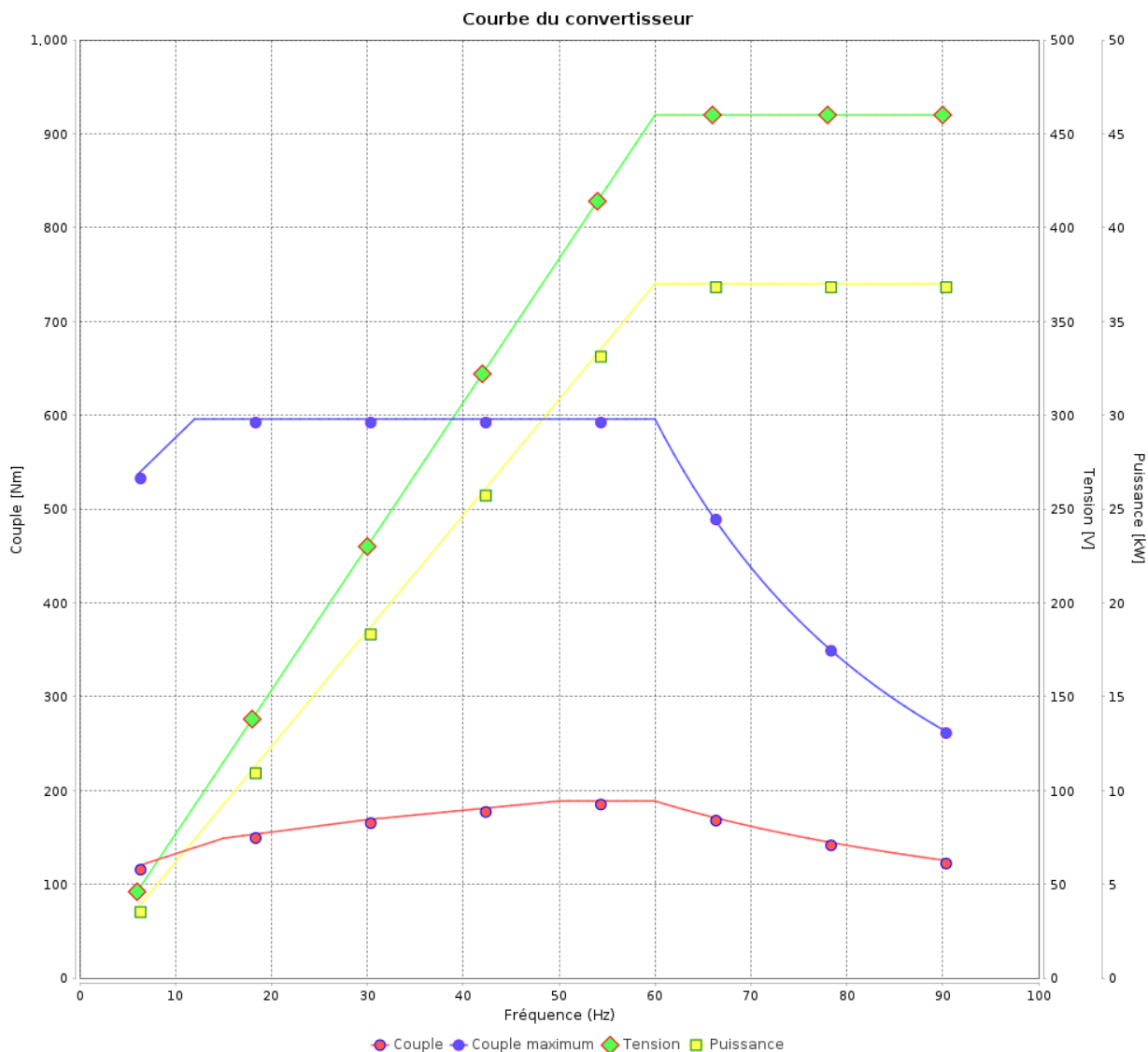

Rév.	Résumé des modifications	Fait	Verifié	Date
Exécuteur			Page 19 / 19	Révision
Vérificateur				
Date				

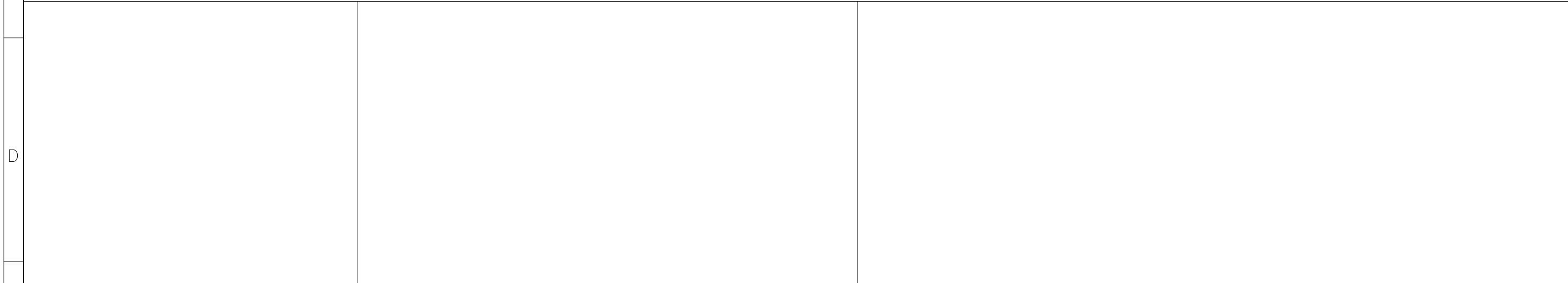
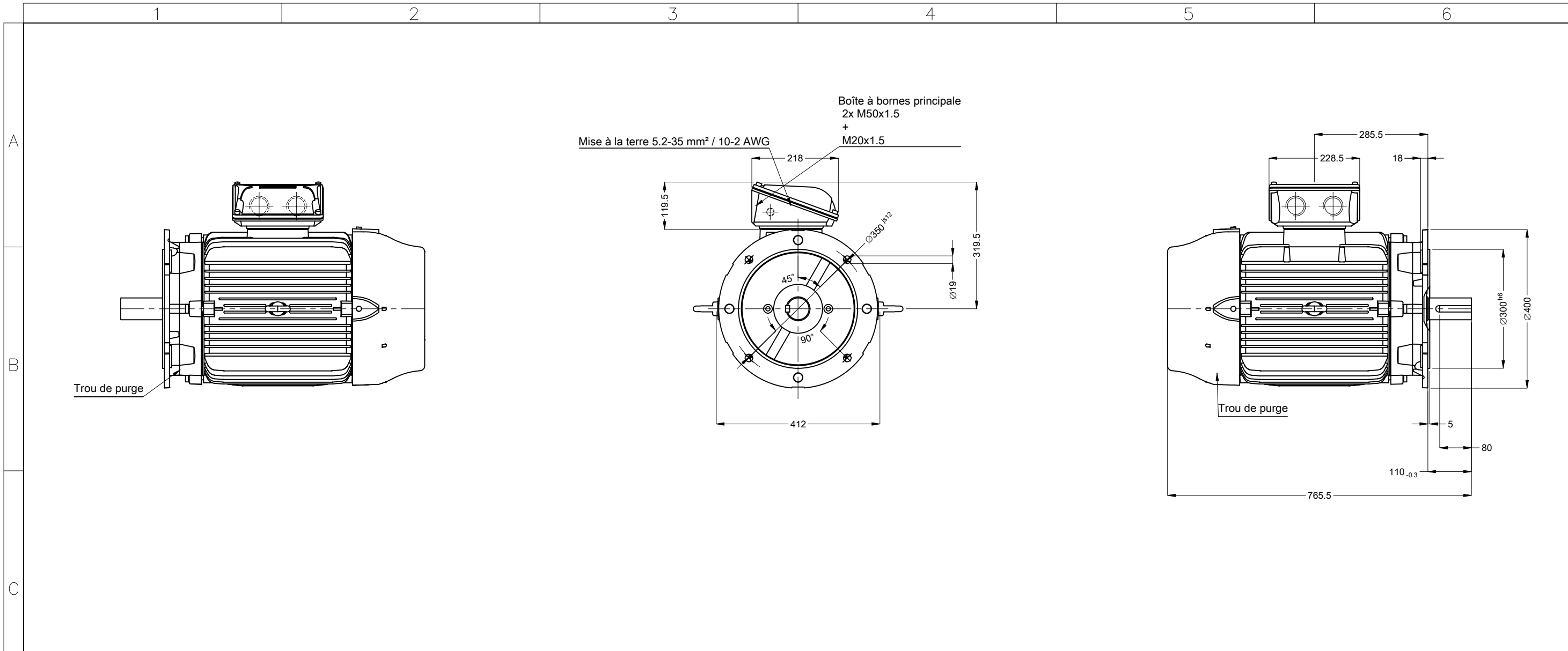

02056 04 Pôles 50 Hz		A	
Échelle 1 : 10			
		HYBRISUSER 00	
N° MODIFICATION	LOC	RESUME DES MODIFICATIONS	EXÉCUTÉ VÉRIFIÉ LIBÉRÉ DATE VER
EXÉC.	HYBRISUSER	MOTEUR TRIP. W22 IE2	PREVIEW WDD 00 PAGE 1 / 1
VÉRIF.		CARCASSE 200L IP55 TEFC	
LIBÉRÉ			
DATE LB.			

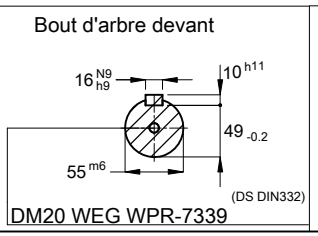

Sans vis de nivellement vertical
Couleur RAL 5009
Peinture epoxy WEG 203A
Forme B5T