

FICHE TECHNIQUE

Moteurs Electriques Triphasés - Rotor à cage



Client :					
Gamme de moteur	: W22 IE2 Three-Phase	Code produit :	11732421		
Carcasse	: 200L	Type de refroidissement	: IC411 - TEFC		
Classe d'isolation	: F	Forme	: B3L(D)		
Service	: S1	Sens de rotation ¹	: Les deux sens de rotation		
Température ambiante	: -20°C à +40°C	Méthode de démarrage	: Démarrage direct		
Altitude	: 1000 m	Poids approximatif ³	: 235 kg		
Degré de protection	: IP55	Moment d'inertie (J)	: 0.2929 kgm ²		
Type	: N				
Puissance nominale [kW]	30	30	30	30	
Pôles	4	4	4	4	
Fréquence [Hz]	50	50	50	60	
Tension à pleine charge [V]	380/660	400/690	415	460	
Courant à pleine charge [A]	59.5/34.3	57.9/33.6	57.2	50.0	
Courant de démarrage [A]	363/209	365/211	372	365	
Intensité de démarrage [A]	6.1	6.3	6.5	7.3	
Courant à vide [A]	21.6/12.4	24.0/13.9	25.9	22.0	
Vitesse à pleine charge [RPM]	1470	1475	1480	1780	
Glissement [%]	2.00	1.67	1.33	1.11	
Couple à pleine charge [Nm]	195	194	194	161	
Couple de démarrage [%]	210	229	250	270	
Couple maximum [%]	229	260	280	270	
Facteur de service	1.00	1.00	1.00	1.00	
Echauffement	80 K	80 K	80 K	80 K	
Temps de blocage du rotor	19s (à froid) 11s (à chaud)	18s (à froid) 10s (à chaud)	18s (à froid) 10s (à chaud)	25s (à froid) 14s (à chaud)	
Bruit ²	65.0 dB(A)	65.0 dB(A)	65.0 dB(A)	69.0 dB(A)	
Rendement (%)	25%				
	50%	92.0	92.1	92.0	92.4
	75%	92.3	92.4	92.4	93.0
	100%	92.3	92.4	92.4	93.0
Cos Φ	25%				
	50%	0.68	0.64	0.61	0.61
	75%	0.78	0.75	0.73	0.74
	100%	0.83	0.81	0.79	0.81
Losses at normative operating points (speed;torque), in percentage of rated output power					
Losses (%)	P1 (0,9;1,0)	8.2	8.0	8.0	7.4
	P2 (0,5;1,0)	7.3	7.2	7.2	6.6
	P3 (0,25;1,0)	7.0	6.9	6.9	6.3
	P4 (0,9;0,5)	3.7	3.6	3.6	3.3
	P5 (0,5;0,5)	2.7	2.6	2.6	2.4
	P6 (0,5;0,25)	1.7	1.7	1.7	1.5
	P7 (0,25;0,25)	1.2	1.2	1.2	1.1
Type de palier	: Avant 6312 ZZ C3	Derrière 6212 ZZ C3	Efforts sur l'embase		
Modèle - blindage	: 00030	00009	Traction maximum	: 4317 N	
Intervalle de graissage	: -	-	Compression maximum	: 6621 N	
Quantité de lubrifiant	: -	-			
Type de lubrifiant	: 00088				
Cette révision annule et remplace la précédente (1) Vu le bout d'arbre côté attaque. (2) Mesuré à 1m et avec tolérance de +3dB(A). (3) Poids approximatif, peut être objet de modification après le processus de fabrication. (4) At 100% of full load.			Les valeurs sont des moyennes basées sur des tests et d'alimentation sinusoïdale, sous réserve des tolérances de normes IEC 60034-1.		
Rév.	Résumé des modifications		Fait	Verifié	Date
Exécuteur				Page	Révision
Vérificateur				1 / 19	
Date	01/06/2026				

FICHE TECHNIQUE

Moteurs Electriques Triphasés - Rotor à cage



Client : _____

Remarque

Rév.	Résime des modifications	Fait	Verifié	Date
Exécuteur				
Vérificateur			Page	Révision
Date	01/06/2026		2 / 19	

FICHE TECHNIQUE

Moteurs Electriques Triphasés - Rotor à cage



Client :

Protection Thermique

ID	Application	Type	Quantité	Température de détection
1	Bobinage	PTC - 2 FD_MT_FIOS	1 x Phase	155 °C

Rév.	Résime des modifications	Fait	Verifié	Date
Exécuteur				
Vérificateur			Page	Révision
Date	01/06/2026		3 / 19	

COURBE COUPLE, COURANT X VITESSE

Moteurs Electriques Triphasés - Rotor à cage



Client :

Gamme de moteur : W22 IE2 Three-Phase

Code produit : 11732421

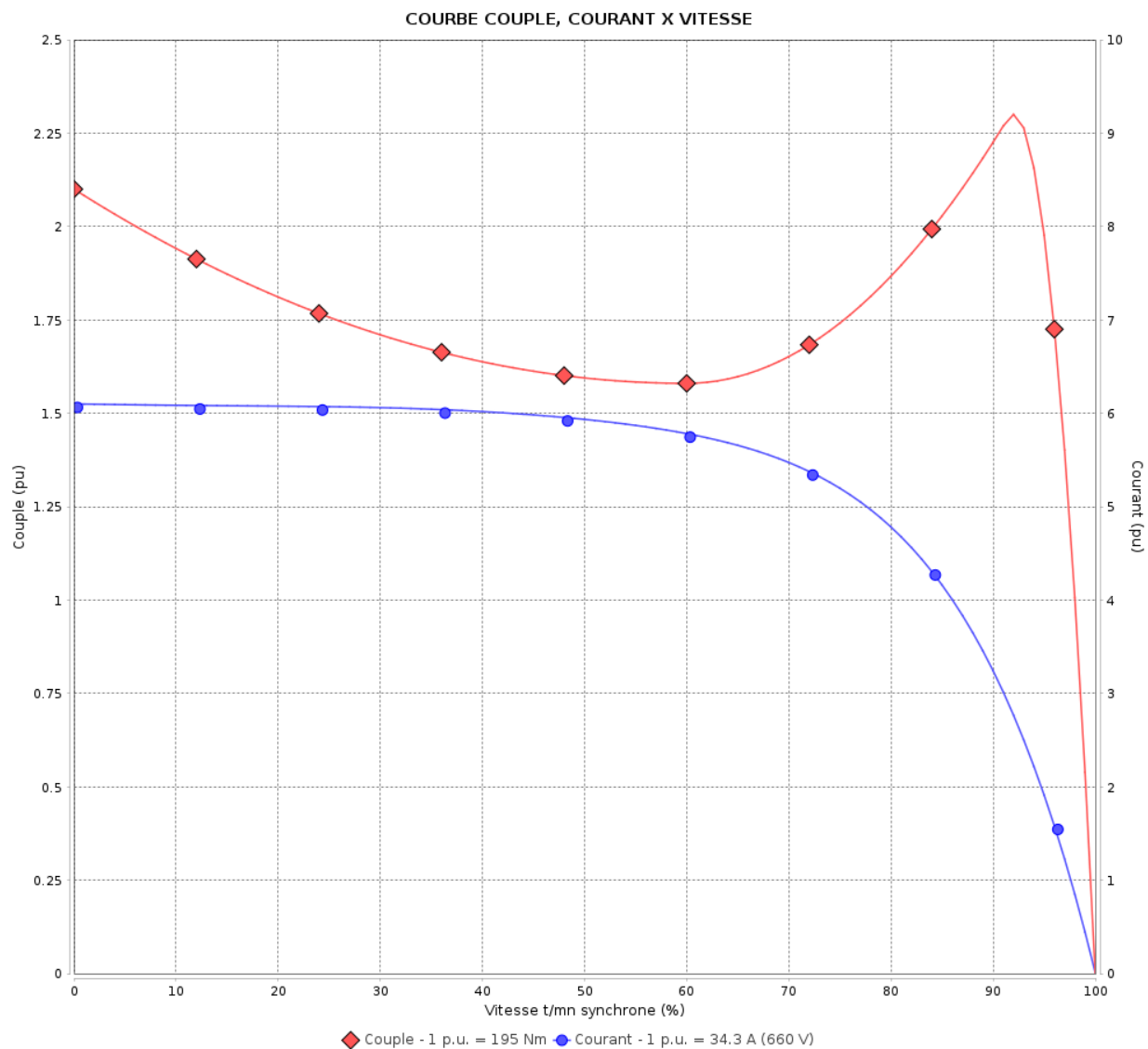

Performance : 380/660 V 50 Hz 4P

Courant à pleine charge : 59.5/34.3 A
 Intensité de démarrage : 6.1
 Couple à pleine charge : 195 Nm
 Couple de démarrage : 210 %
 Couple maximum : 229 %
 Vitesse à pleine charge : 1470 rpm

Moment d'inertie (J) : 0.2929 kgm²
 Service : S1
 Classe d'isolation : F
 Facteur de service : 1.00
 Service : S1

Temps de blocage du rotor : 19s (à froid) 11s (à chaud)

Rév.	Résime des modifications	Fait	Verifié	Date
Exécuteur		Page		Révision
Vérificateur		4 / 19		
Date	01/06/2026			

COURBE COUPLE, COURANT X VITESSE

Moteurs Electriques Triphasés - Rotor à cage



Client :

Gamme de moteur : W22 IE2 Three-Phase

Code produit : 11732421

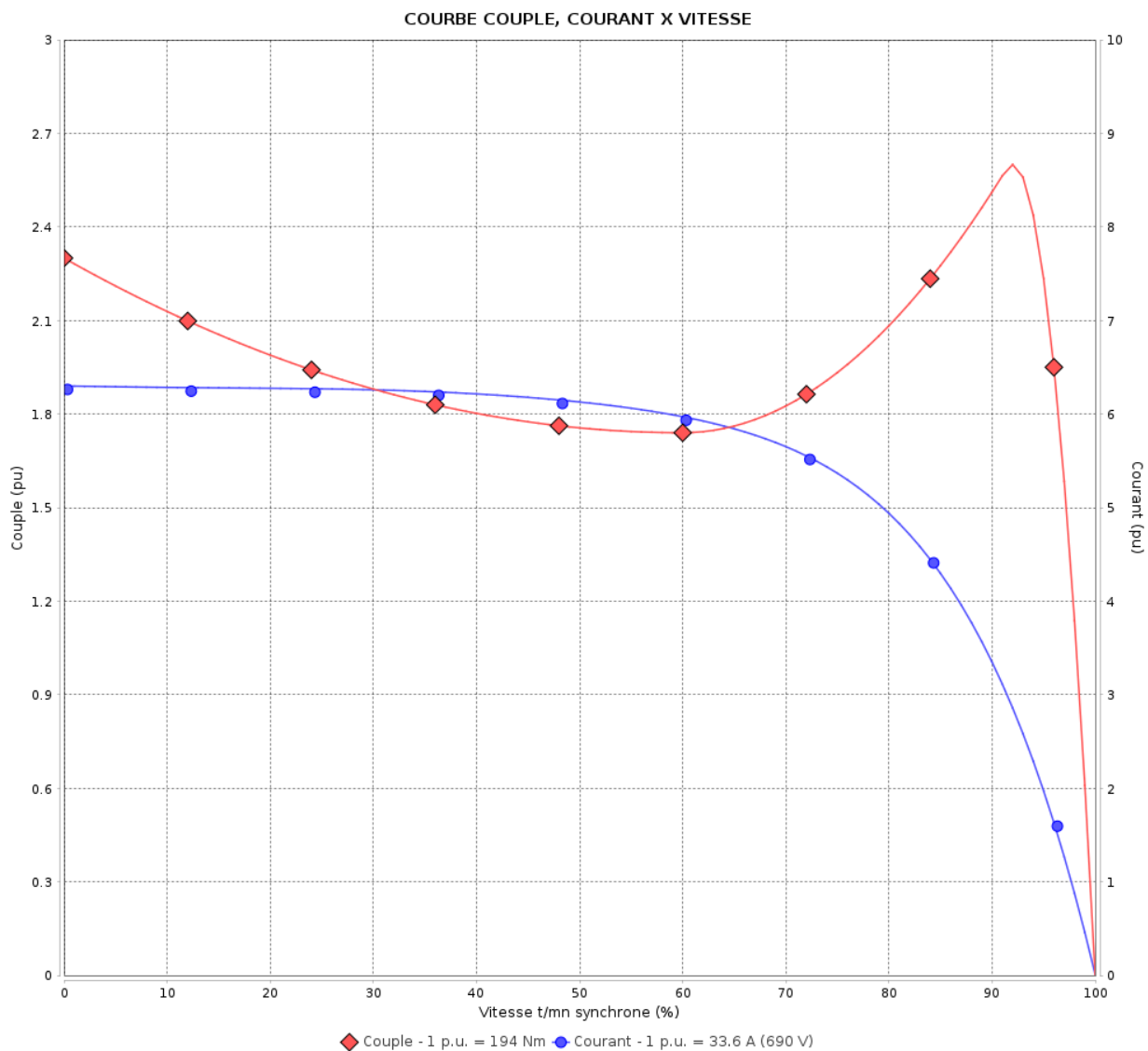

Performance : 400/690 V 50 Hz 4P

Courant à pleine charge : 57.9/33.6 A
 Intensité de démarrage : 6.3
 Couple à pleine charge : 194 Nm
 Couple de démarrage : 229 %
 Couple maximum : 260 %
 Vitesse à pleine charge : 1475 rpm

Moment d'inertie (J) : 0.2929 kgm²
 Service : S1
 Classe d'isolation : F
 Facteur de service : 1.00
 Service : S1

Temps de blocage du rotor : 18s (à froid) 10s (à chaud)

Rév.	Résumé des modifications	Fait	Verifié	Date
Exécuteur		Page		Révision
Vérificateur		5 / 19		
Date	01/06/2026			

COURBE COUPLE, COURANT X VITESSE

Moteurs Electriques Triphasés - Rotor à cage



Client :

Gamme de moteur : W22 IE2 Three-Phase

Code produit : 11732421

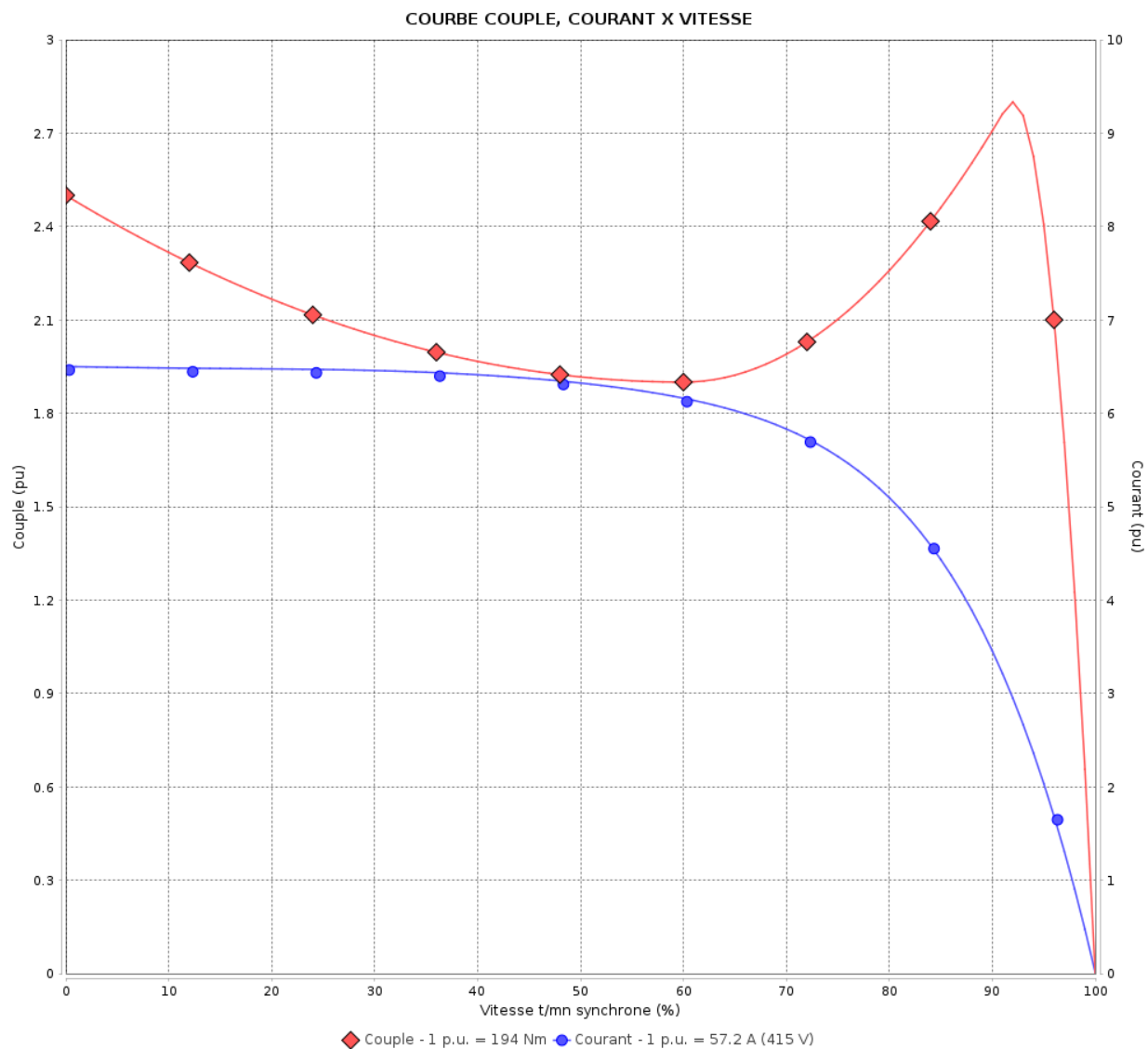

Performance : 415 V 50 Hz 4P

Courant à pleine charge : 57.2 A
 Intensité de démarrage : 6.5
 Couple à pleine charge : 194 Nm
 Couple de démarrage : 250 %
 Couple maximum : 280 %
 Vitesse à pleine charge : 1480 rpm

Moment d'inertie (J) : 0.2929 kgm²
 Service : S1
 Classe d'isolation : F
 Facteur de service : 1.00
 Service : S1

Temps de blocage du rotor : 18s (à froid) 10s (à chaud)

Rév.	Résime des modifications	Fait	Verifié	Date
Exécuteur			Page	Révision
Vérificateur				
Date				
			6 / 19	

COURBE COUPLE, COURANT X VITESSE

Moteurs Electriques Triphasés - Rotor à cage



Client :

Gamme de moteur : W22 IE2 Three-Phase

Code produit : 11732421

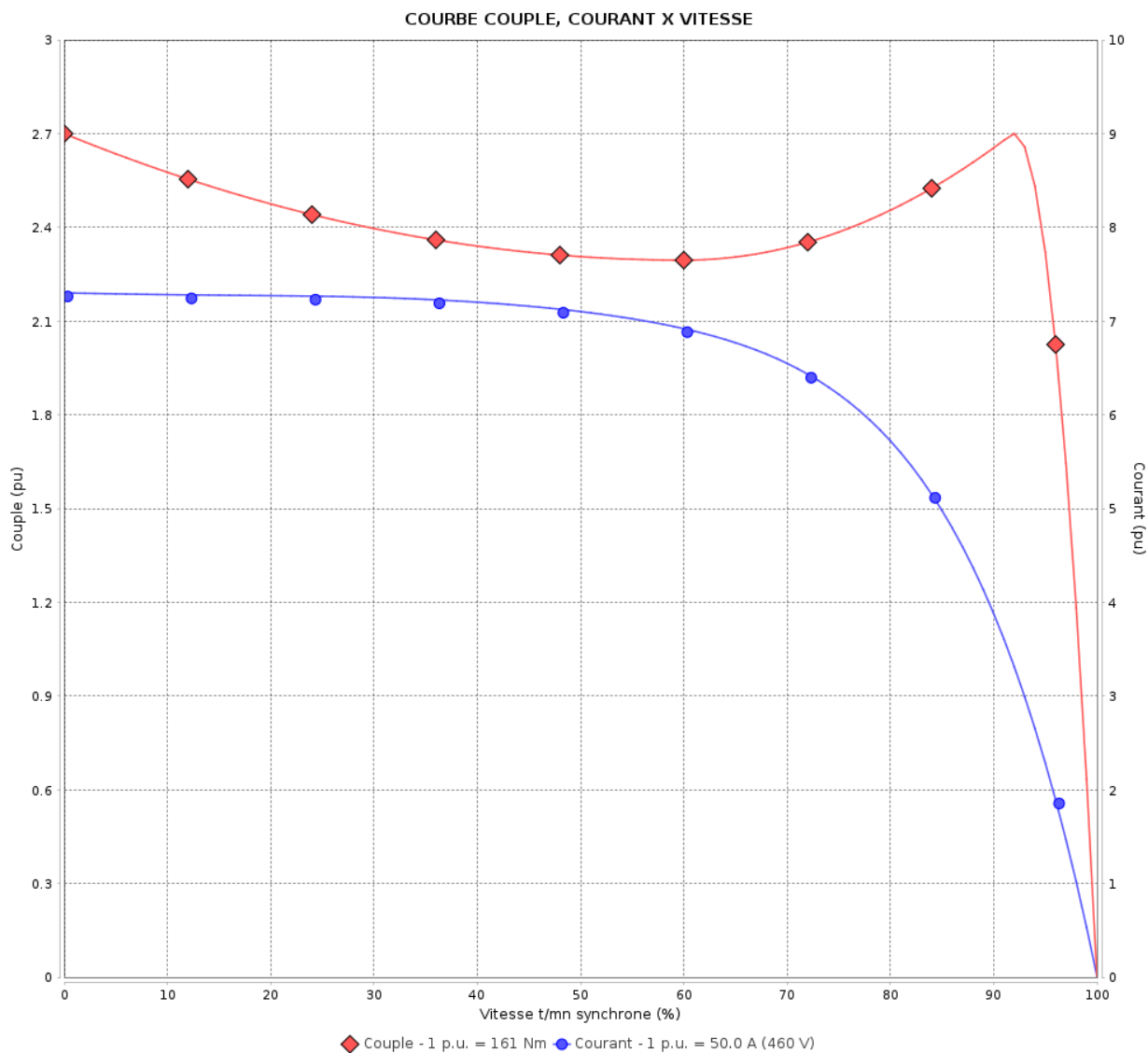

Performance : 460 V 60 Hz 4P

Courant à pleine charge : 50.0 A
 Intensité de démarrage : 7.3
 Couple à pleine charge : 161 Nm
 Couple de démarrage : 270 %
 Couple maximum : 270 %
 Vitesse à pleine charge : 1780 rpm

Moment d'inertie (J) : 0.2929 kgm²
 Service : S1
 Classe d'isolation : F
 Facteur de service : 1.00
 Service : S1

Temps de blocage du rotor : 25s (à froid) 14s (à chaud)

Rév.	Résime des modifications	Fait	Verifié	Date
Exécuteur		Page		Révision
Vérificateur		7 / 19		
Date	01/06/2026			

Courbe de performance en charge

Moteurs Electriques Triphasés - Rotor à cage



Client :

Gamme de moteur : W22 IE2 Three-Phase

Code produit : 11732421

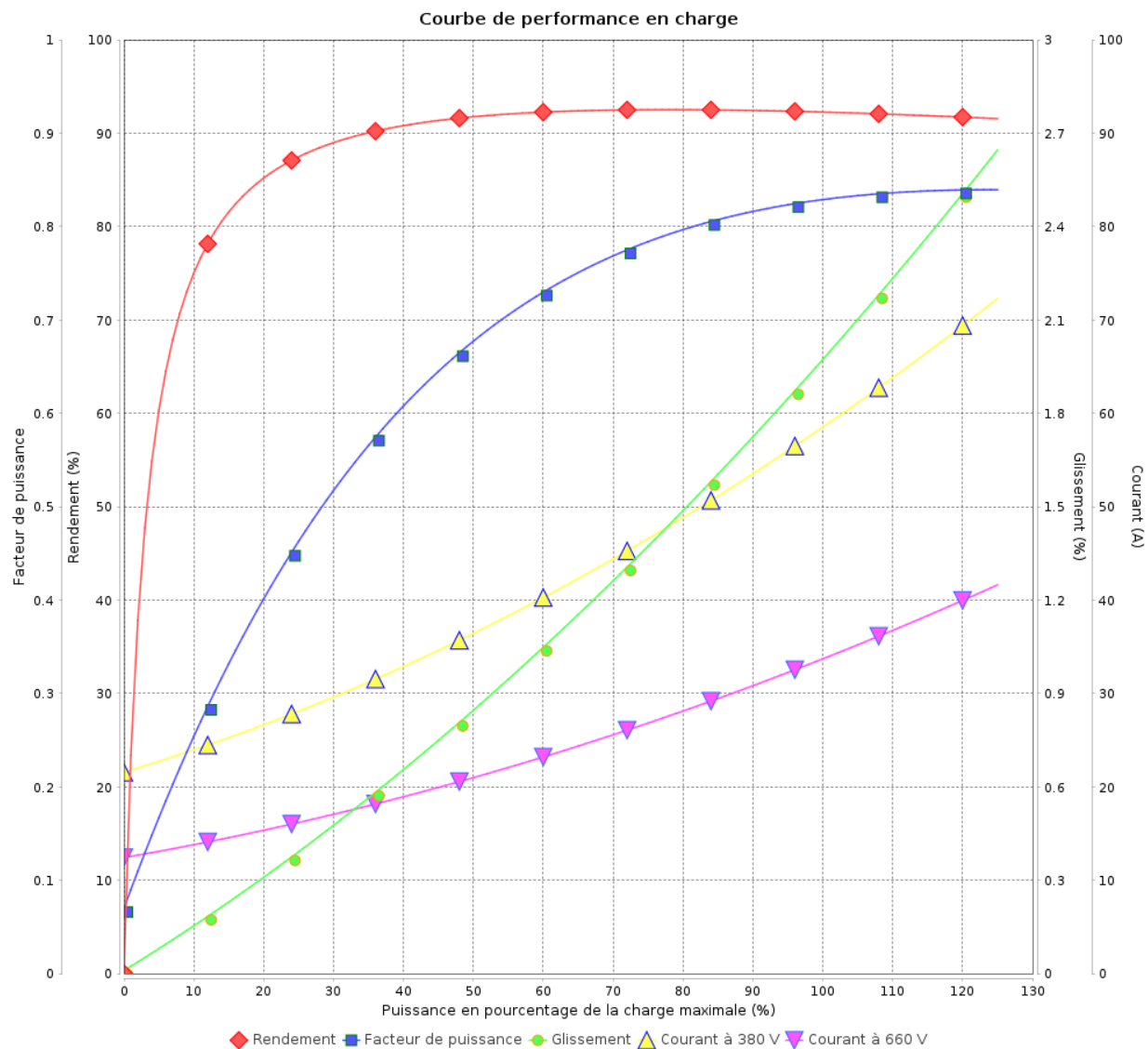

Rév.	Résime des modifications	Fait	Verifié	Date
Exécuteur				
Vérificateur			Page	Révision
Date	01/06/2026		8 / 19	

Courbe de performance en charge

Moteurs Electriques Triphasés - Rotor à cage



Client :

Gamme de moteur : W22 IE2 Three-Phase

Code produit : 11732421

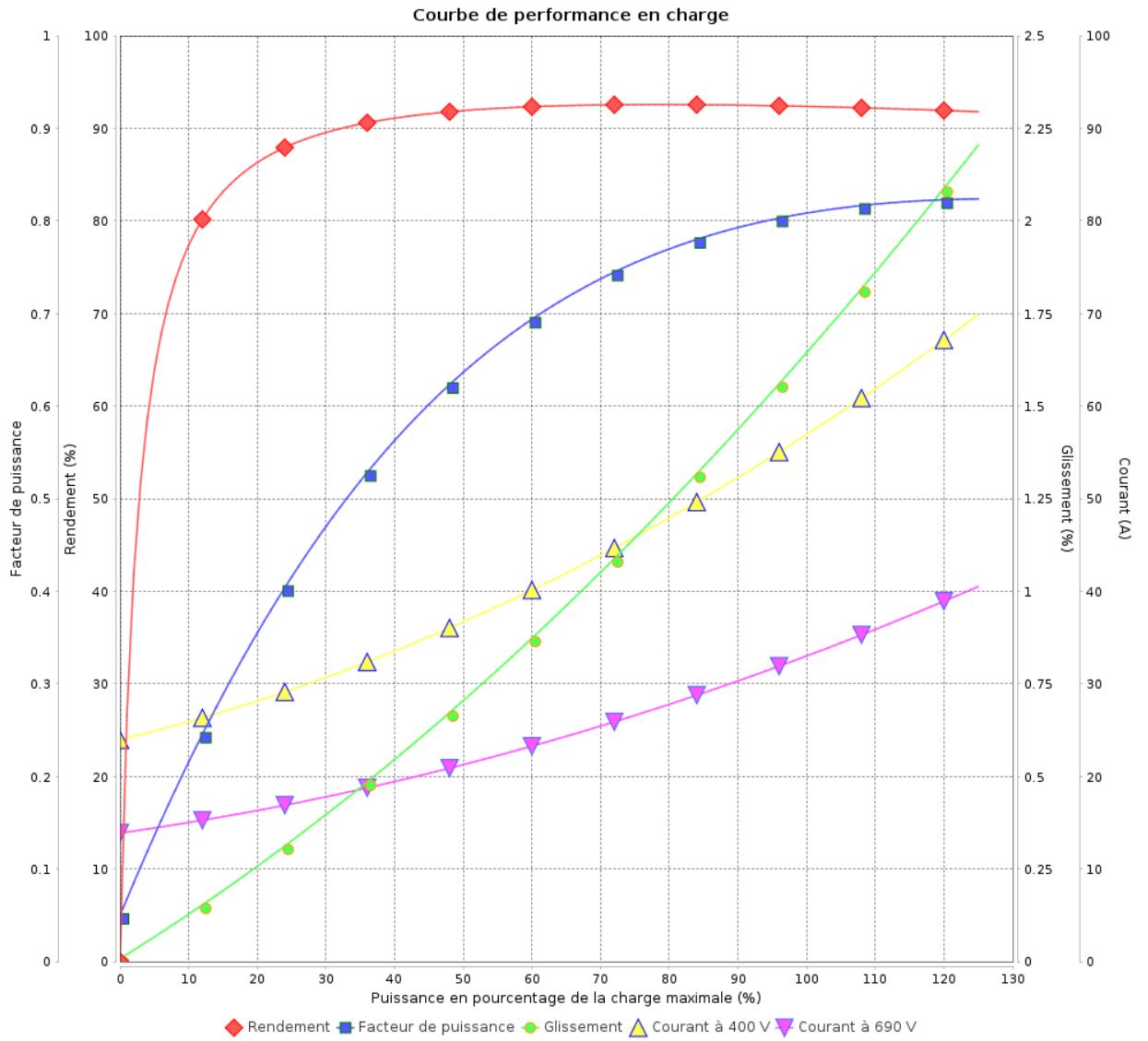

Rév.	Résumé des modifications	Fait	Verifié	Date
Exécuteur			Page 9 / 19	Révision
Vérificateur				
Date				

Courbe de performance en charge

Moteurs Electriques Triphasés - Rotor à cage



Client :

Gamme de moteur : W22 IE2 Three-Phase

Code produit : 11732421

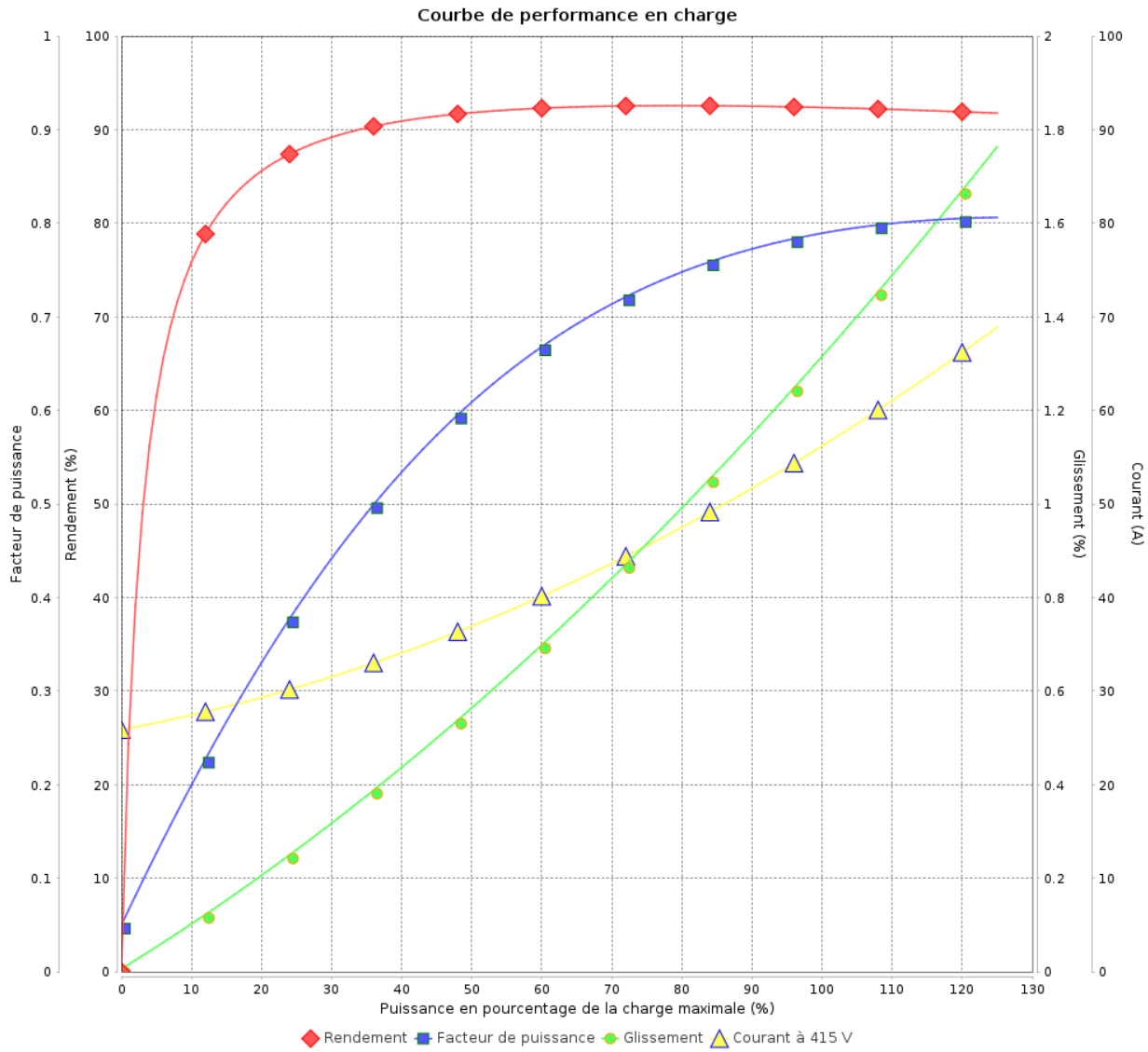

Rév.	Résumé des modifications	Fait	Verifié	Date
Exécuteur				
Vérificateur			Page	Révision
Date	01/06/2026		10 / 19	

Courbe de performance en charge

Moteurs Electriques Triphasés - Rotor à cage



Client :

Gamme de moteur : W22 IE2 Three-Phase

Code produit : 11732421

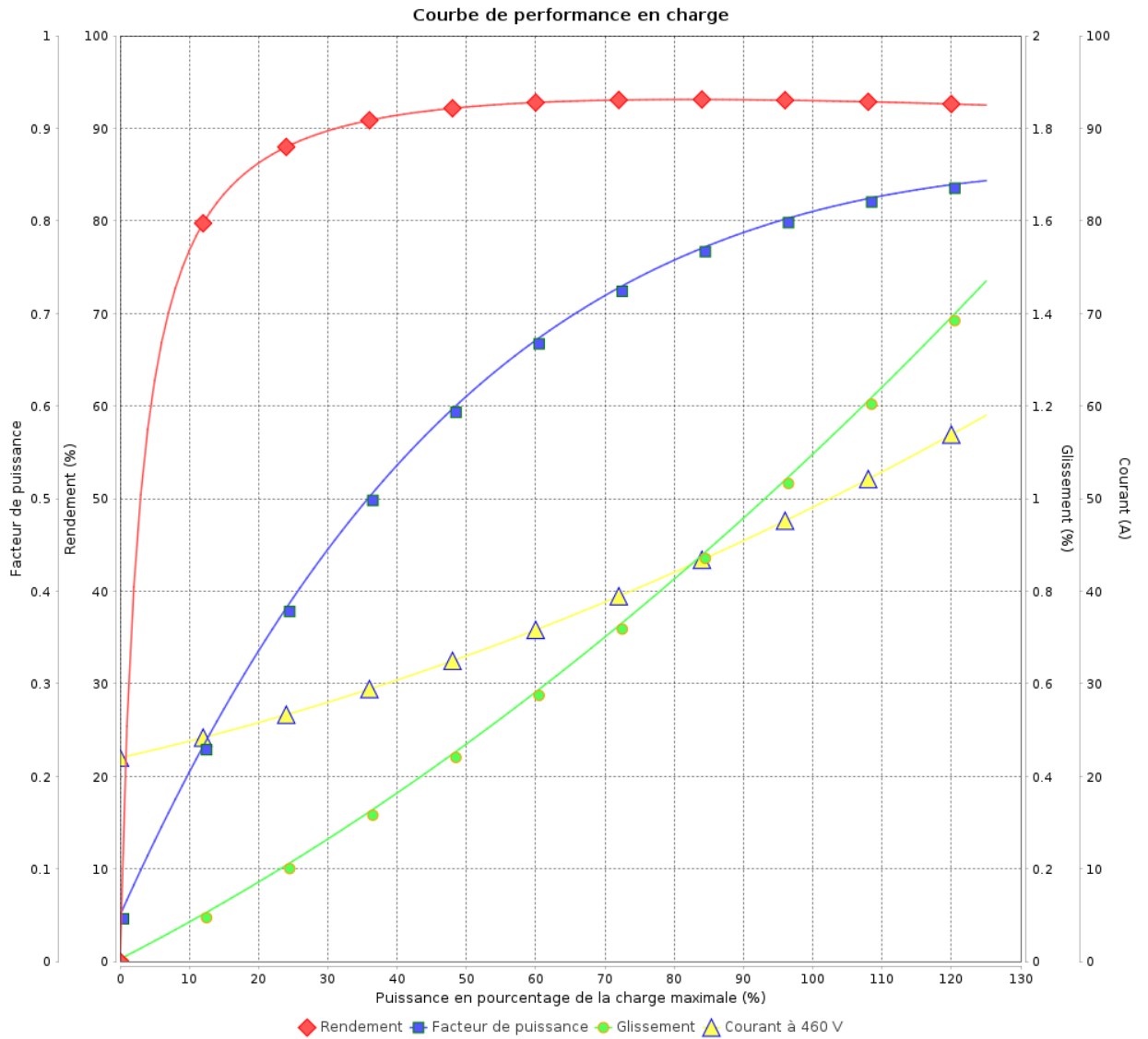

Rév.	Résumé des modifications	Fait	Verifié	Date
Exécuteur				
Vérificateur			Page	Révision
Date	01/06/2026		11 / 19	

COURBE DE LIMITE THERMIQUE

Moteurs Electriques Triphasés - Rotor à cage



Client :

Gamme de moteur : W22 IE2 Three-Phase

Code produit : 11732421

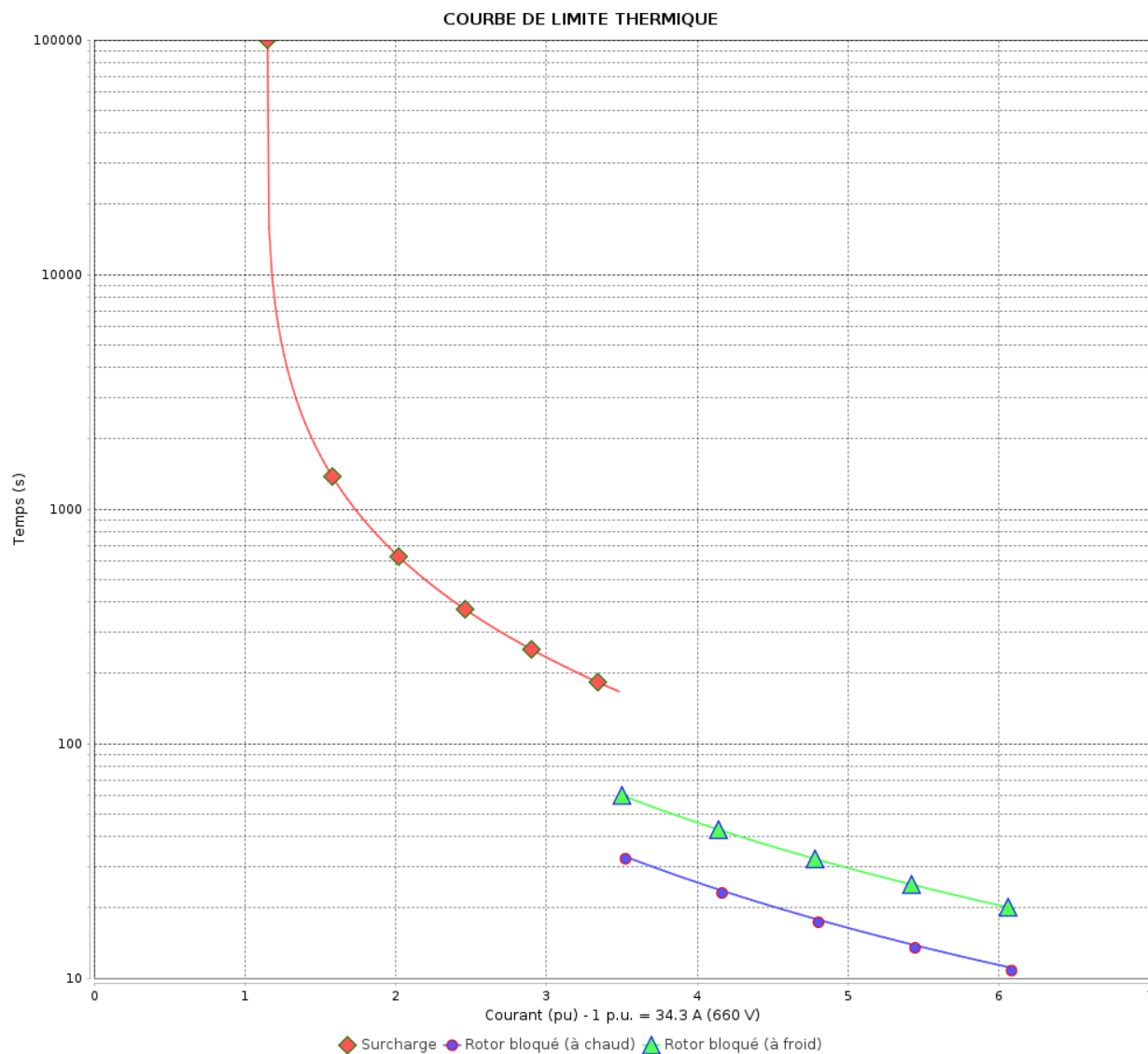

Constante de temps d'échauffement

Constante de temps de refroidissement

Rév.	Résumé des modifications	Fait	Vérifié	Date
Exécuteur			Page 12 / 19	Révision
Vérificateur				
Date				

COURBE DE LIMITE THERMIQUE

Moteurs Electriques Triphasés - Rotor à cage



Client :

Gamme de moteur : W22 IE2 Three-Phase

Code produit : 11732421

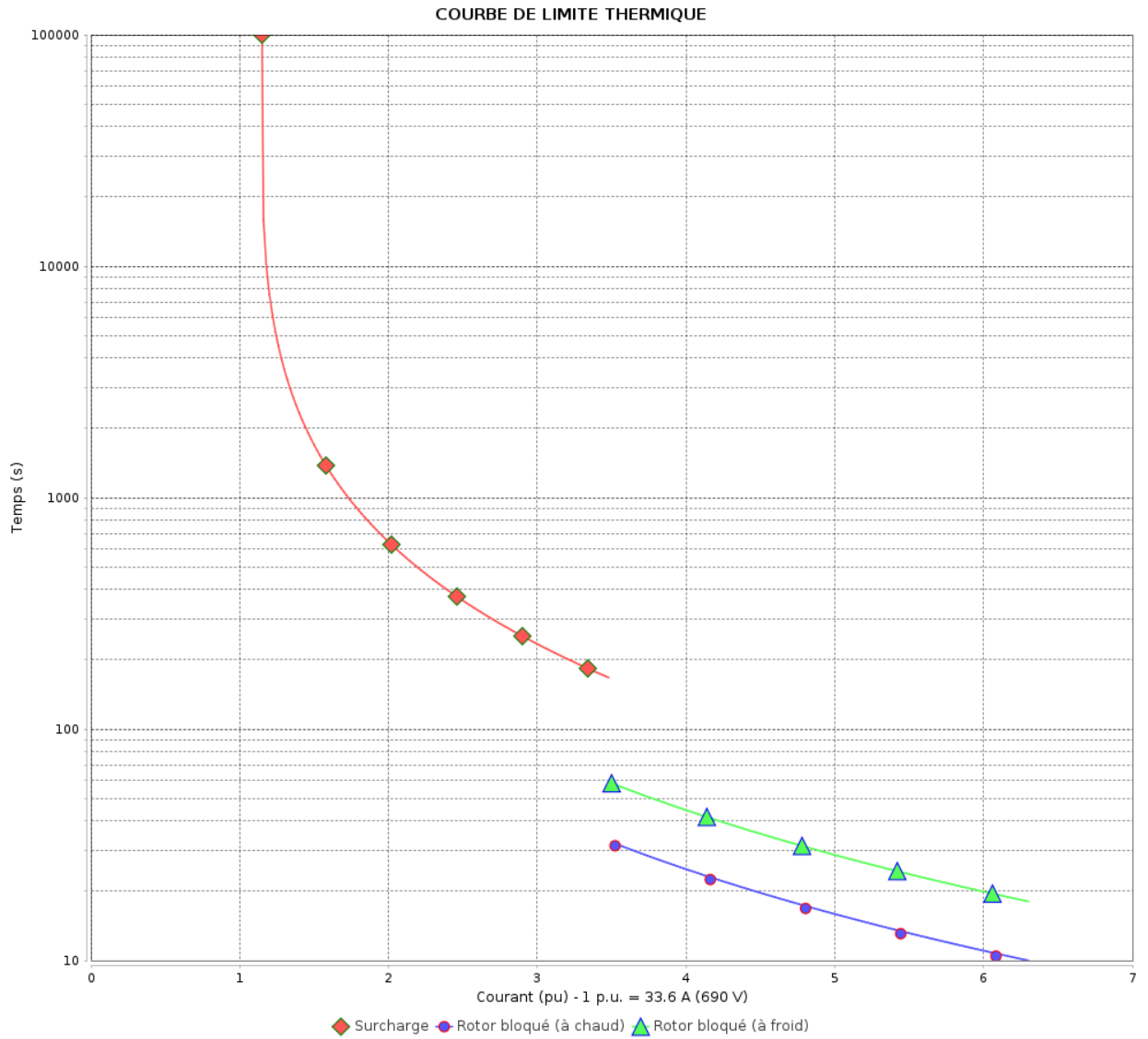

Constante de temps d'échauffement
 Constante de temps de refroidissement

Rév.	Résumé des modifications	Fait	Vérifié	Date
Exécuteur		Page		Révision
Vérificateur		13 / 19		
Date		01/06/2026		

COURBE DE LIMITE THERMIQUE

Moteurs Electriques Triphasés - Rotor à cage



Client :

Gamme de moteur : W22 IE2 Three-Phase

Code produit : 11732421

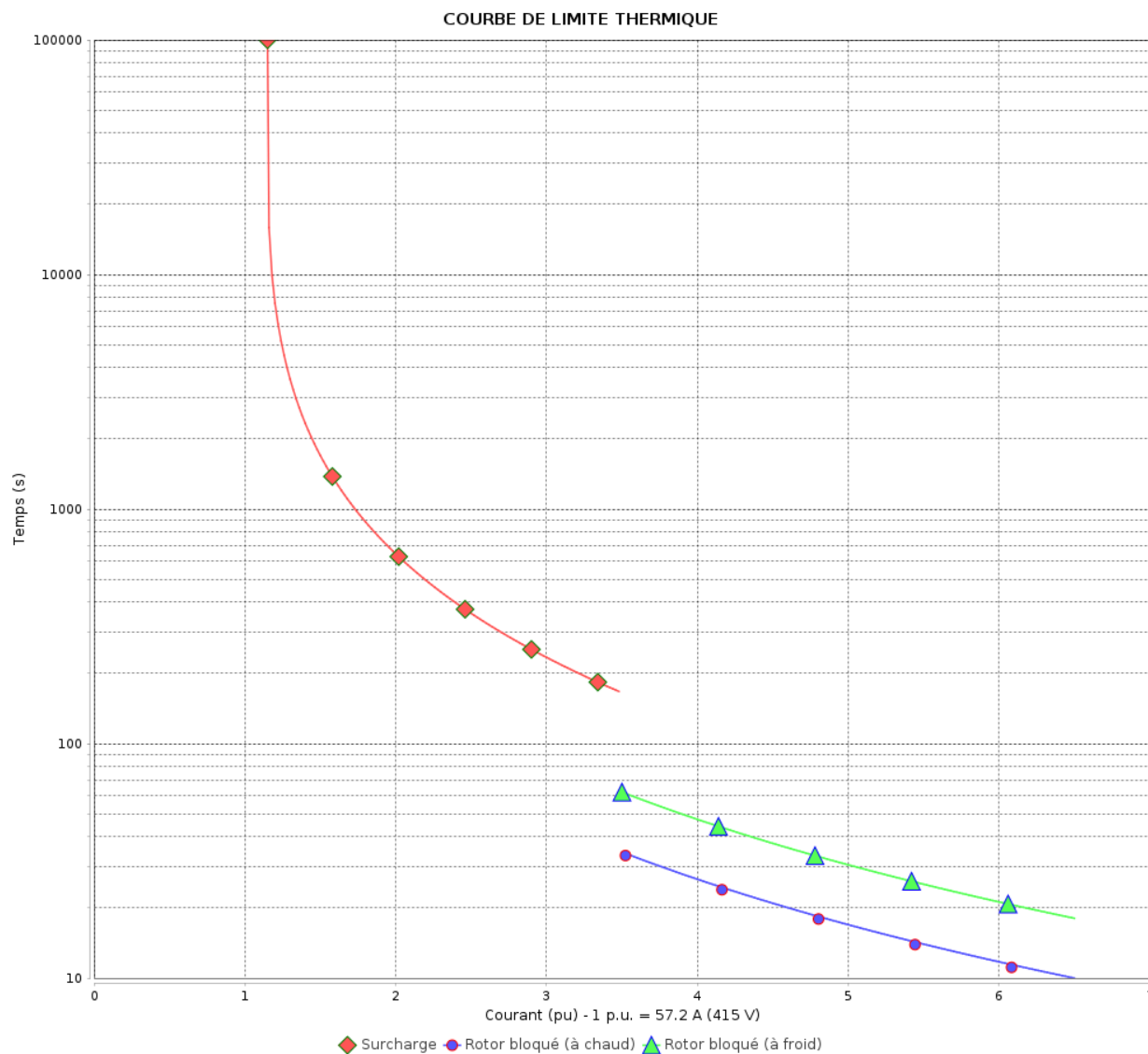

Constante de temps d'échauffement

Constante de temps de refroidissement

Rév.	Résime des modifications	Fait	Verifié	Date
Exécuteur		Page		Révision
Vérificateur		14 / 19		
Date	01/06/2026			

COURBE DE LIMITE THERMIQUE

Moteurs Electriques Triphasés - Rotor à cage



Client :

Gamme de moteur : W22 IE2 Three-Phase

Code produit : 11732421

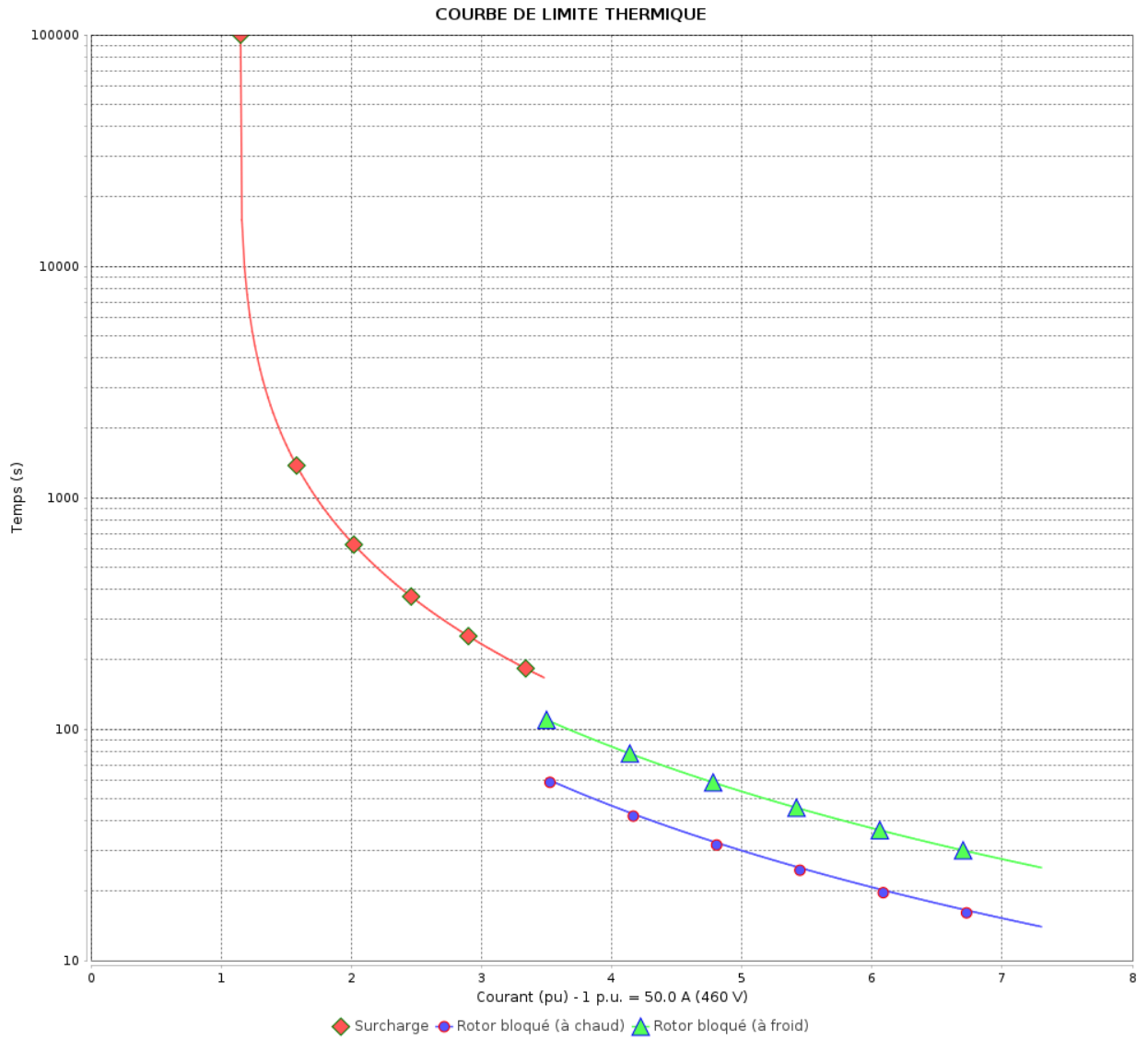

Constante de temps d'échauffement

Constante de temps de refroidissement

Rév.	Résumé des modifications	Fait	Vérifié	Date
Exécuteur			Page 15 / 19	Révision
Vérificateur				
Date				

Courbe du convertisseur

Moteurs Electriques Triphasés - Rotor à cage



Client :

Gamme de moteur : W22 IE2 Three-Phase

Code produit : 11732421

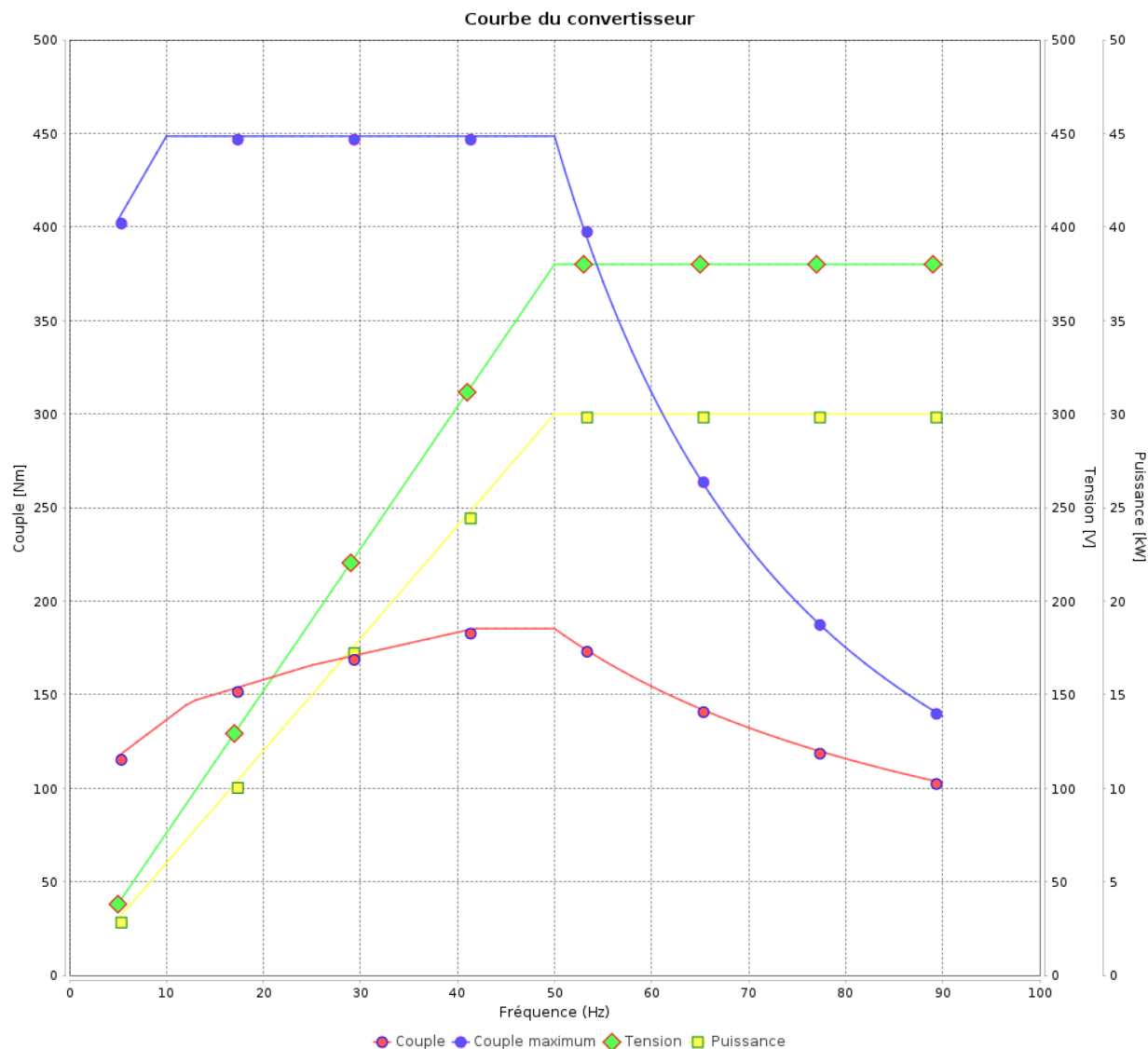

Rév.	Résime des modifications	Fait	Verifié	Date
Exécuteur				
Vérificateur			Page	Révision
Date	01/06/2026		16 / 19	

Courbe du convertisseur

Moteurs Electriques Triphasés - Rotor à cage



Client :

Gamme de moteur : W22 IE2 Three-Phase

Code produit : 11732421

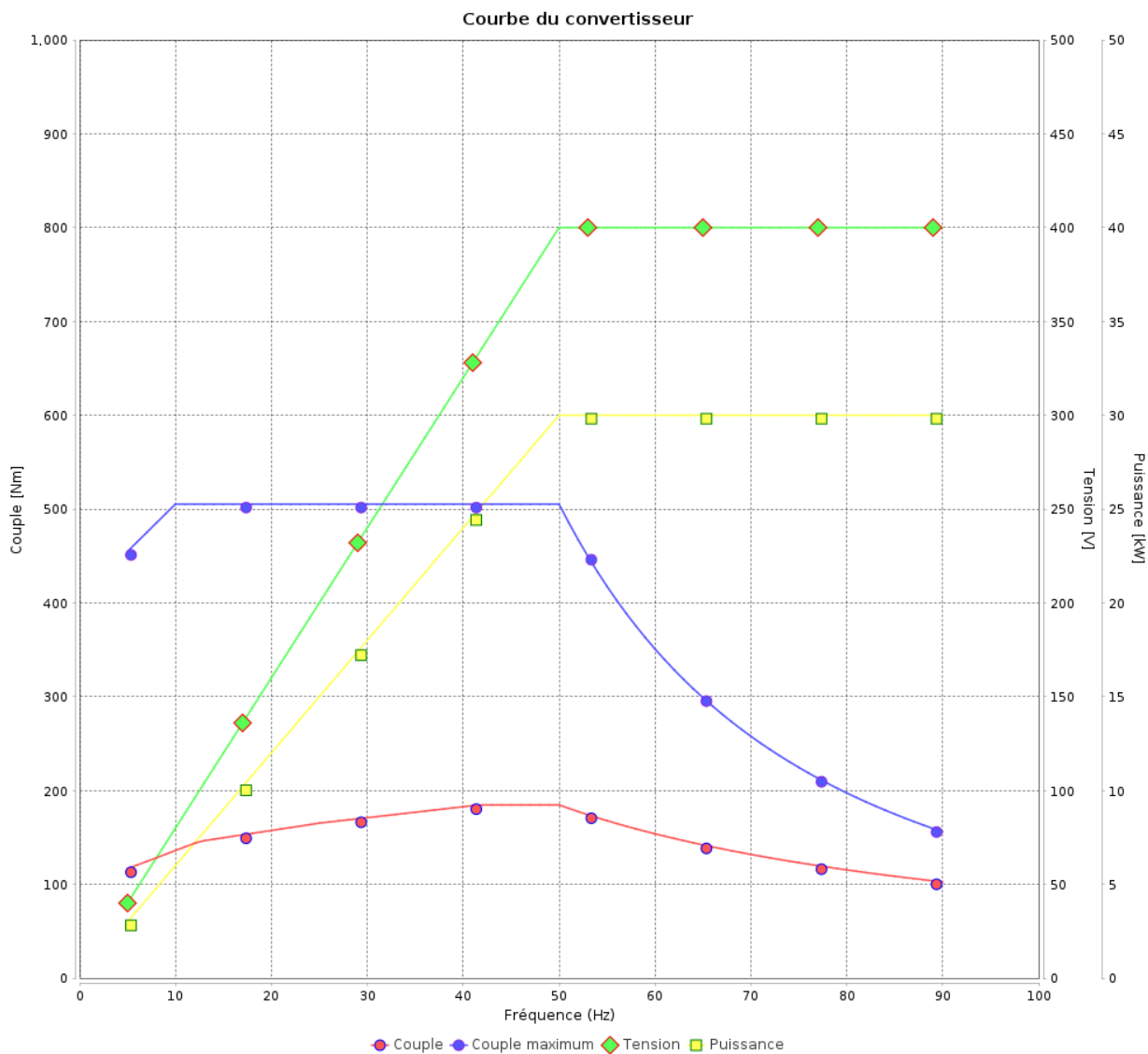

Rév.	Résumé des modifications	Fait	Verifié	Date
Exécuteur				
Vérificateur			Page	Révision
Date	01/06/2026		17 / 19	

Courbe du convertisseur

Moteurs Electriques Triphasés - Rotor à cage



Client :

Gamme de moteur : W22 IE2 Three-Phase

Code produit : 11732421

Courbe du convertisseur

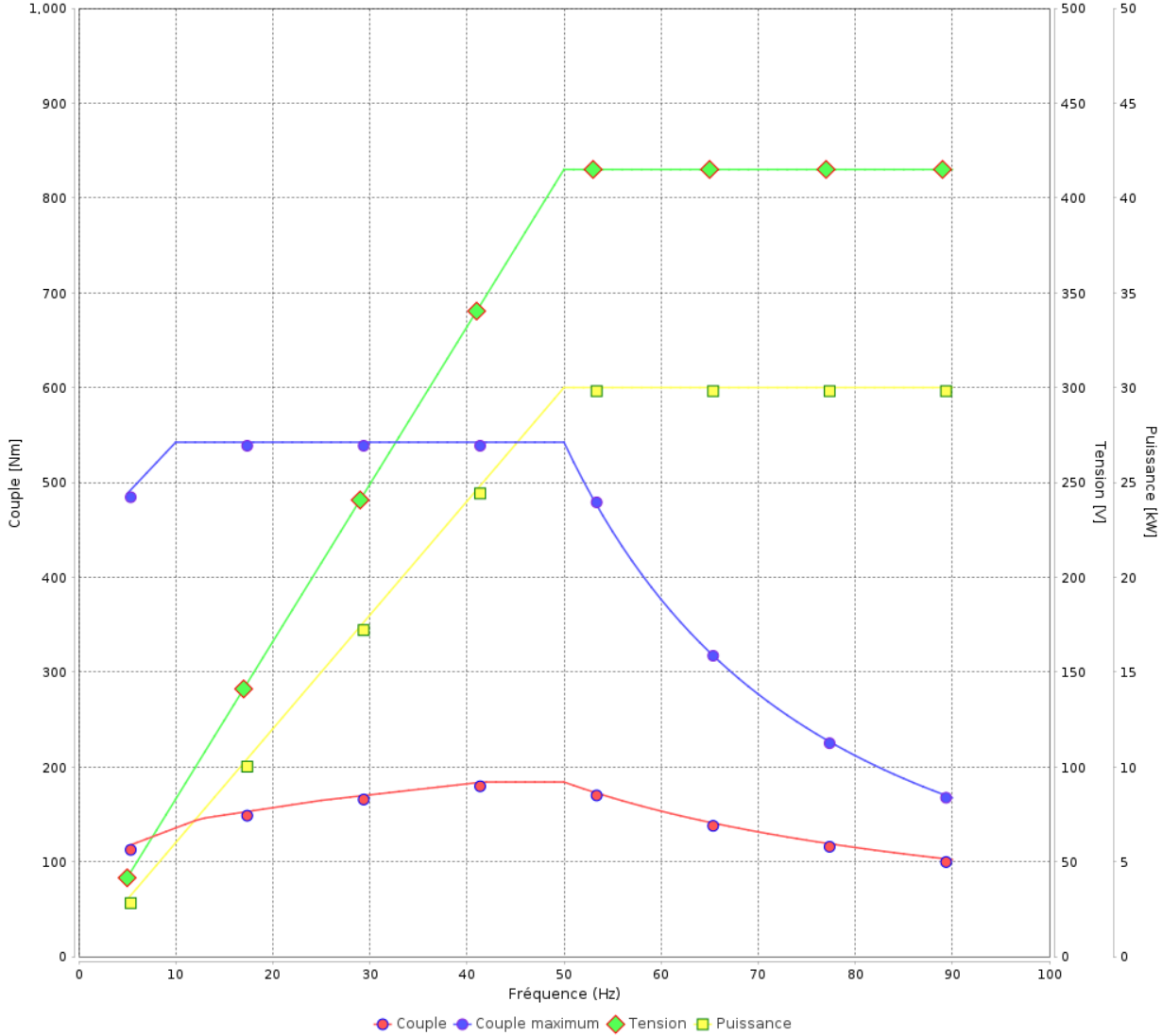

Rév.	Résime des modifications	Fait	Verifié	Date
Exécuteur				
Vérificateur			Page	Révision
Date	01/06/2026		18 / 19	

Courbe du convertisseur

Moteurs Electriques Triphasés - Rotor à cage



Client :

Gamme de moteur : W22 IE2 Three-Phase

Code produit : 11732421

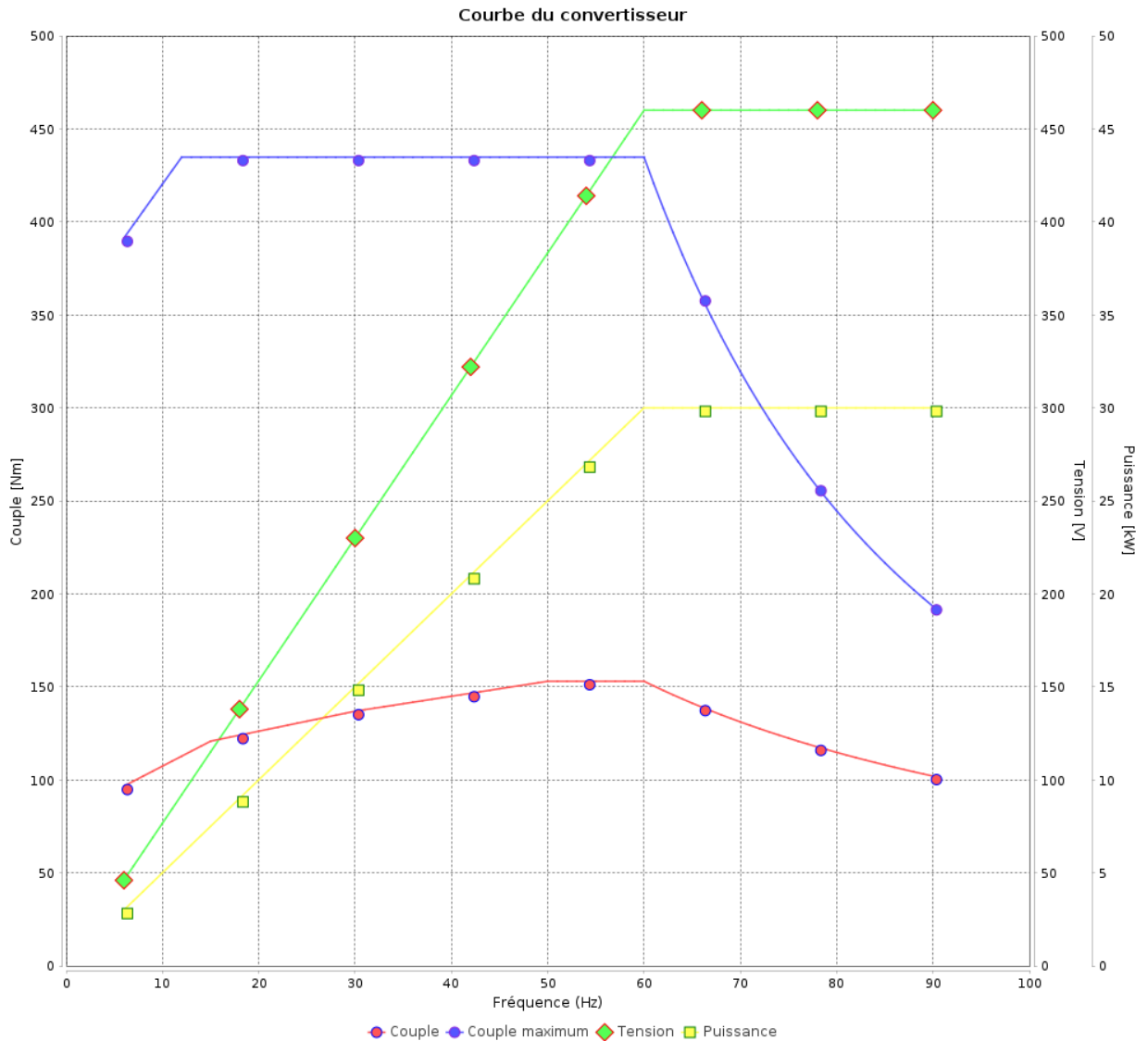

Rév.	Résumé des modifications	Fait	Verifié	Date
Exécuteur			Page 19 / 19	Révision
Vérificateur				
Date				

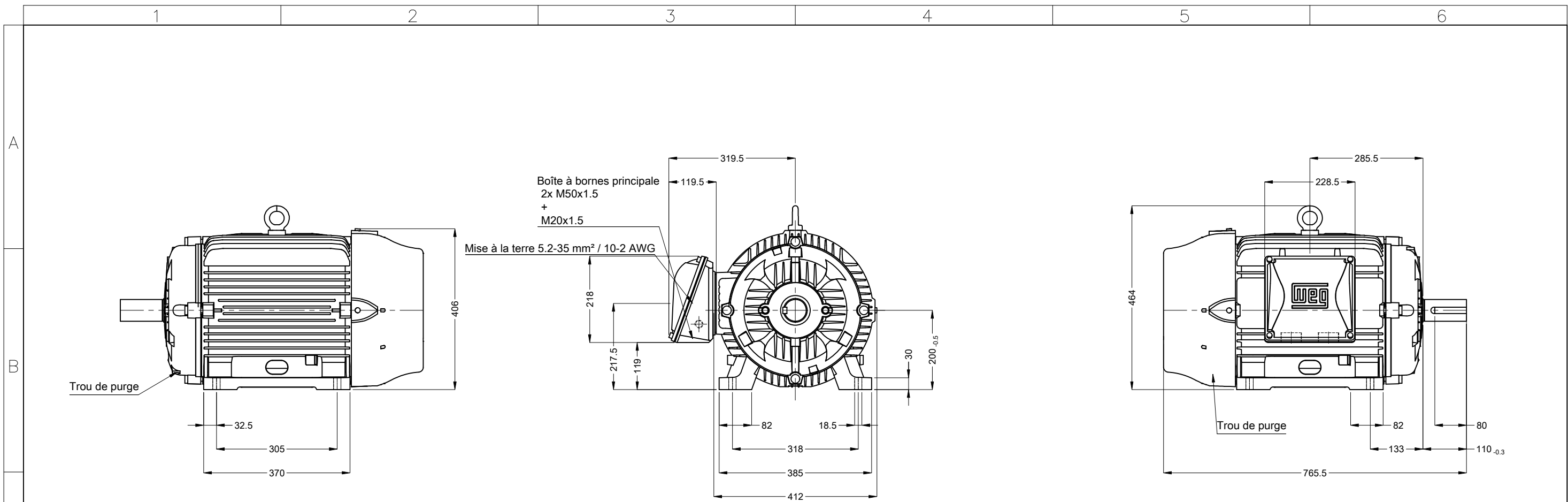

C

D

01903 04 Pôles 50 Hz		A	
Échelle 1 : 10			
		HYBRISUSER	
N° MODIFICATION	LOC	RESUME DES MODIFICATIONS	EXÉCUTÉ
EXÉC.	HYBRISUSER	MOTEUR TRIP. W22 IE2	VÉRIFIÉ
VÉRIF.		CARCASSE 200L IP55 TEFC	LIBÉRÉ
LIBÉRÉ			DATE
DATE LB.			VER

Bout d'arbre devant			
DM20 WEG WPR-7339			

Sans vis de nivellement vertical			
Couleur RAL 5009			
Peinture epoxy WEG 203A			
Forme B3L(D)			

HYBRISUSER		00	
PREVIEW		WDD 00	
PAGE 1 / 1			