

FICHE TECHNIQUE

Moteurs Electriques Triphasés - Rotor à cage



Client :

Gamme de moteur : W22Xdb IE3 Three-Phase Code produit : 15547858

Carcasse	: 160M/L	Type de refroidissement	: IC411 - TEFC
Classe d'isolation	: F	Forme	: B35T
Service	: S1	Sens de rotation ¹	: Les deux sens de rotation
Température ambiante	: -20°C à +40°C	Méthode de démarrage	: Variateur de vitesse
Altitude	: 1000 m	Poids approximatif ³	: 184 kg
Degré de protection	: IP56	Moment d'inertie (J)	: 0.0482 kgm ²
Type	: N		

Puissance nominale [kW]	11	11	11	11
Pôles	2	2	2	2
Fréquence [Hz]	50	50	50	60
Tension à pleine charge [V]	380/660	400/690	415	460
Courant à pleine charge [A]	21.1/12.1	20.4/11.8	20.2	17.9
Courant de démarrage [A]	158/90.7	163/94.4	172	161
Intensité de démarrage [A]	7.5	8.0	8.5	9.0
Courant à vide [A]	7.60/4.38	8.60/4.99	9.00	8.00
Vitesse à pleine charge [RPM]	2950	2955	2955	3560
Glissement [%]	1.67	1.50	1.50	1.11
Couple à pleine charge [Nm]	35.6	35.6	35.6	29.5
Couple de démarrage [%]	240	270	300	310
Couple maximum [%]	310	340	370	400
Facteur de service	1.00	1.00	1.00	1.00
Echauffement	80 K	80 K	80 K	80 K
Temps de blocage du rotor	21s (à froid) 12s (à chaud)	21s (à froid) 12s (à chaud)	21s (à froid) 12s (à chaud)	21s (à froid) 12s (à chaud)
Bruit ²	67.0 dB(A)	67.0 dB(A)	67.0 dB(A)	72.0 dB(A)
Rendement (%)	25%	0.000	0.000	0.000
	50%	90.7	90.3	89.9
	75%	91.2	91.4	91.3
	100%	91.2	91.4	91.4
Cos Φ	25%	0.00	0.00	0.00
	50%	0.74	0.70	0.65
	75%	0.83	0.80	0.77
	100%	0.87	0.85	0.83

Losses at normative operating points (speed;torque), in percentage of rated output power

Losses (%)	P1 (0,9;1,0)	9.4	9.2	9.2	8.8
	P2 (0,5;1,0)	7.8	7.7	7.7	7.4
	P3 (0,25;1,0)	7.0	6.8	6.8	6.5
	P4 (0,9;0,5)	4.4	4.3	4.3	4.1
	P5 (0,5;0,5)	2.9	2.8	2.8	2.7
	P6 (0,5;0,25)	1.8	1.7	1.7	1.7
	P7 (0,25;0,25)	1.1	1.1	1.1	1.1

Type de palier	: Avant 6309 C3	Derrière 6308 C3	Efforts sur l'embase Traction maximum : 957 N Compression maximum : 2762 N
Modèle - blindage	: 00016	00005	
Intervalle de graissage	: 20000 h	20000 h	
Quantité de lubrifiant	: 13 g	11 g	
Type de lubrifiant	: Mobil Polyrex EM		

Cette révision annule et remplace la précédente

- (1) Vu le bout d'arbre côté attaque.
- (2) Mesuré à 1m et avec tolérance de +3dB(A).
- (3) Poids approximatif, peut être objet de modification après le processus de fabrication.
- (4) At 100% of full load.

Les valeurs sont des moyennes basées sur des tests et d'alimentation sinusoïdale, sous réserve des tolérances de normes IEC 60034-1.

Rév.	Résumé des modifications	Fait	Verifié	Date
Exécuteur			Page 1 / 19	Révision
Vérificateur				
Date	02/06/2026			

FICHE TECHNIQUE

Moteurs Electriques Triphasés - Rotor à cage



Client :

Remarque

Motor suitable for operation at 1000 m.a.s.l, 40°C of ambient temperature, load torque of 33.9 Nm and service factor of 1.00.

ATEX: II 2G Ex db eb IIB T4 Gb

IECEX: Ex db eb IIB T4 Gb

EAC: Ex db eb IIB T4 Gb

Suitable for VSD application with maximum load of 10 kW.

Rév.	Résime des modifications	Fait	Verifié	Date
Exécuteur				
Vérificateur			Page	Révision
Date	02/06/2026		2 / 19	

FICHE TECHNIQUE

Moteurs Electriques Triphasés - Rotor à cage



Client :

Protection Thermique

ID	Application	Type	Quantité	Température de détection
1	Bobinage	PTC - 2 FD_MT_FIOS	1 x Phase	150 °C

Information concernant les résistances de réchauffage

Spannung: 200 - 240 V

Rév.	Résime des modifications	Fait	Verifié	Date
Exécuteur				
Vérificateur			Page	Révision
Date	02/06/2026		3 / 19	

COURBE COUPLE, COURANT X VITESSE

Moteurs Electriques Triphasés - Rotor à cage



Client :

Gamme de moteur : W22Xdb IE3 Three-Phase

Code produit : 15547858

COURBE COUPLE, COURANT X VITESSE

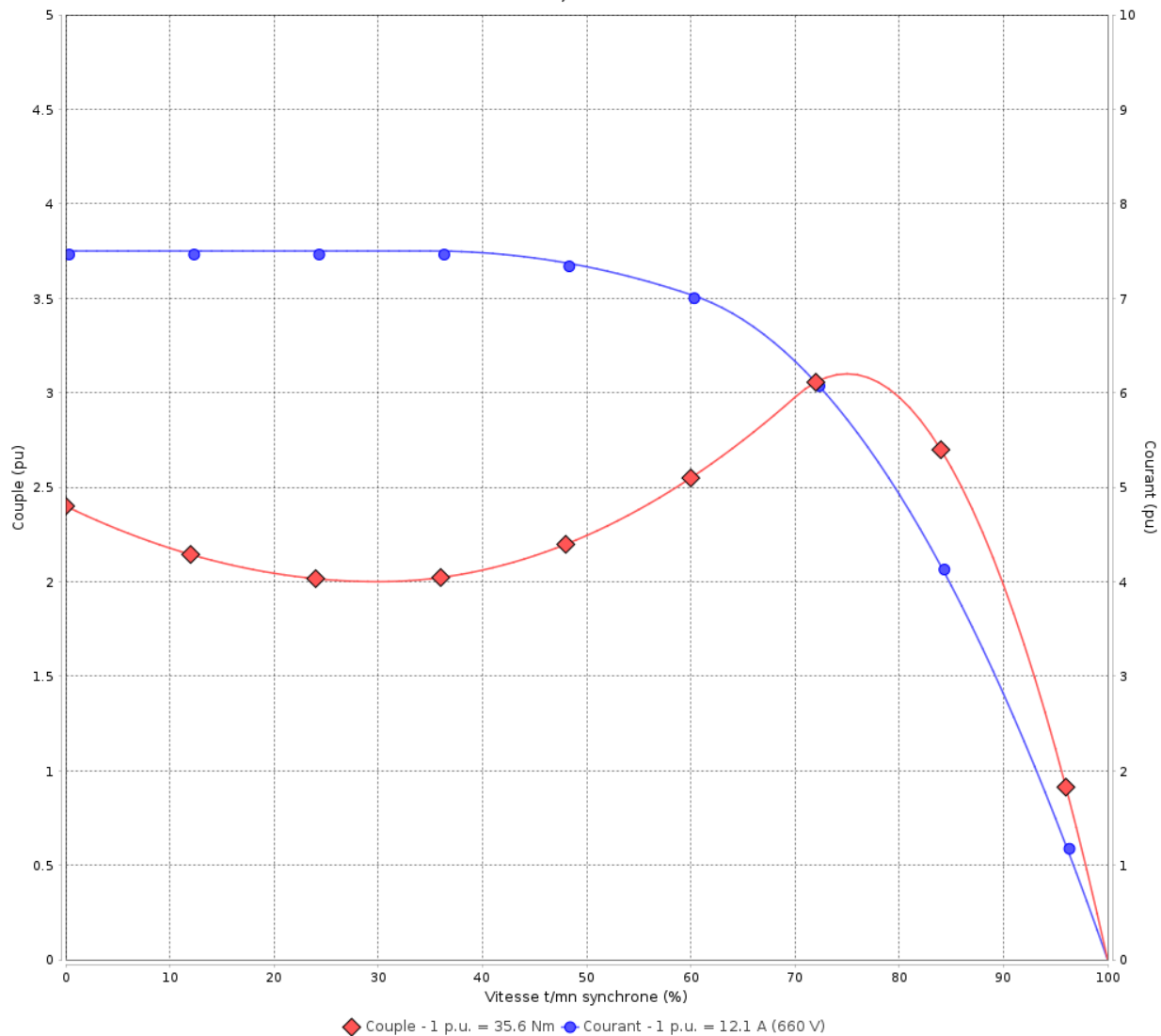

Performance : 380/660 V 50 Hz 2P

Courant à pleine charge : 21.1/12.1 A
 Intensité de démarrage : 7.5
 Couple à pleine charge : 35.6 Nm
 Couple de démarrage : 240 %
 Couple maximum : 310 %
 Vitesse à pleine charge : 2950 rpm

Moment d'inertie (J) : 0.0482 kgm²
 Service : S1
 Classe d'isolation : F
 Facteur de service : 1.00
 Service : S1

Temps de blocage du rotor : 21s (à froid) 12s (à chaud)

Rév.	Résumé des modifications	Fait	Verifié	Date
Exécuteur		Page		Révision
Vérificateur		4 / 19		
Date	02/06/2026			

COURBE COUPLE, COURANT X VITESSE

Moteurs Electriques Triphasés - Rotor à cage



Client :

Gamme de moteur : W22Xdb IE3 Three-Phase

Code produit : 15547858

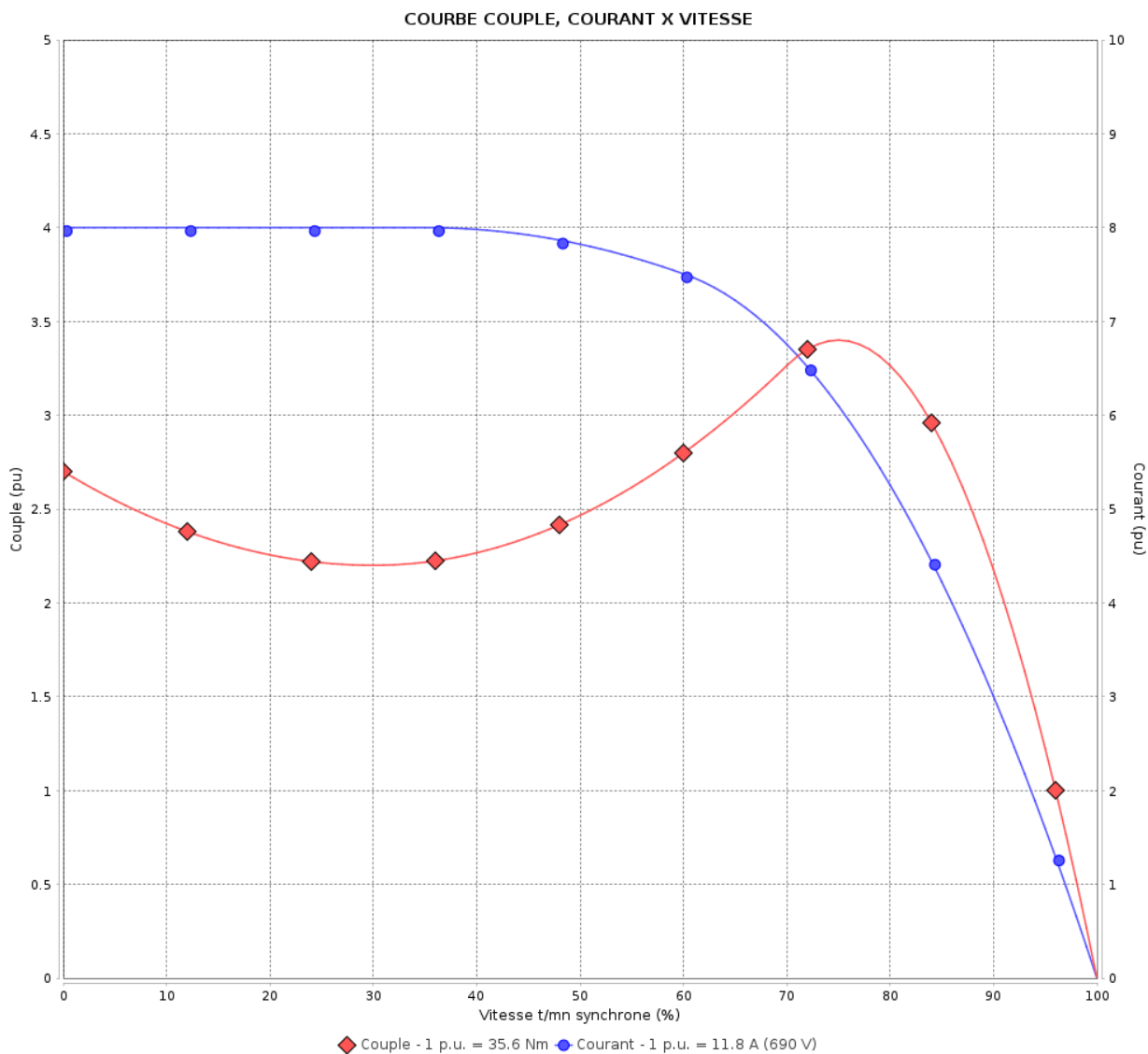

Performance : 400/690 V 50 Hz 2P

Courant à pleine charge : 20.4/11.8 A
 Intensité de démarrage : 8.0
 Couple à pleine charge : 35.6 Nm
 Couple de démarrage : 270 %
 Couple maximum : 340 %
 Vitesse à pleine charge : 2955 rpm

Moment d'inertie (J) : 0.0482 kgm²
 Service : S1
 Classe d'isolation : F
 Facteur de service : 1.00
 Service : S1

Temps de blocage du rotor : 21s (à froid) 12s (à chaud)

Rév.	Résumé des modifications	Fait	Verifié	Date
Exécuteur		Page		Révision
Vérificateur		5 / 19		
Date	02/06/2026			

COURBE COUPLE, COURANT X VITESSE

Moteurs Electriques Triphasés - Rotor à cage



Client :

Gamme de moteur : W22Xdb IE3 Three-Phase

Code produit : 15547858

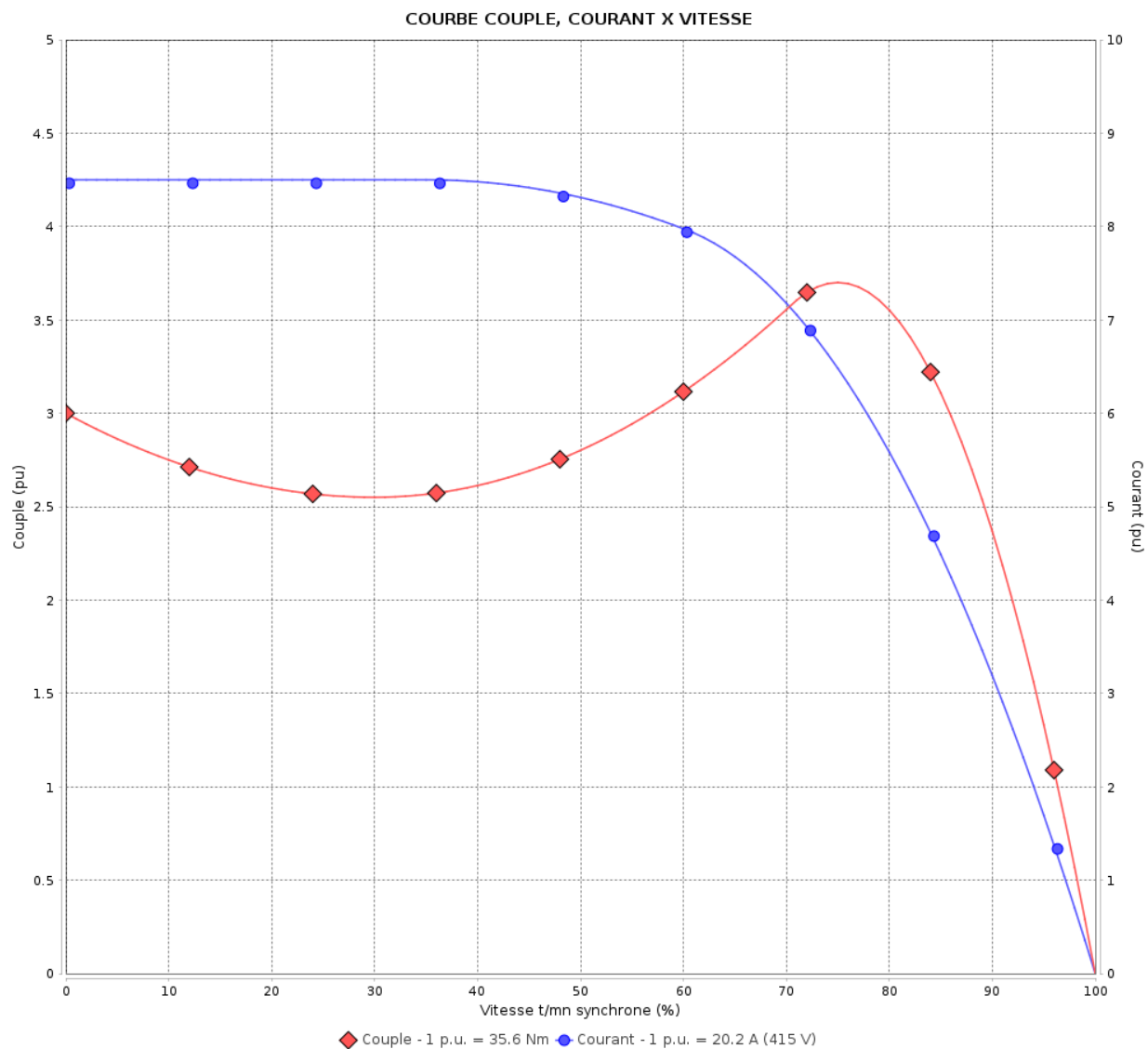

Performance : 415 V 50 Hz 2P

Courant à pleine charge : 20.2 A
 Intensité de démarrage : 8.5
 Couple à pleine charge : 35.6 Nm
 Couple de démarrage : 300 %
 Couple maximum : 370 %
 Vitesse à pleine charge : 2955 rpm

Moment d'inertie (J) : 0.0482 kgm²
 Service : S1
 Classe d'isolation : F
 Facteur de service : 1.00
 Service : S1

Temps de blocage du rotor : 21s (à froid) 12s (à chaud)

Rév.	Résime des modifications	Fait	Verifié	Date
Exécuteur		Page		Révision
Vérificateur		6 / 19		
Date	02/06/2026			

COURBE COUPLE, COURANT X VITESSE

Moteurs Electriques Triphasés - Rotor à cage



Client :

Gamme de moteur : W22Xdb IE3 Three-Phase

Code produit : 15547858

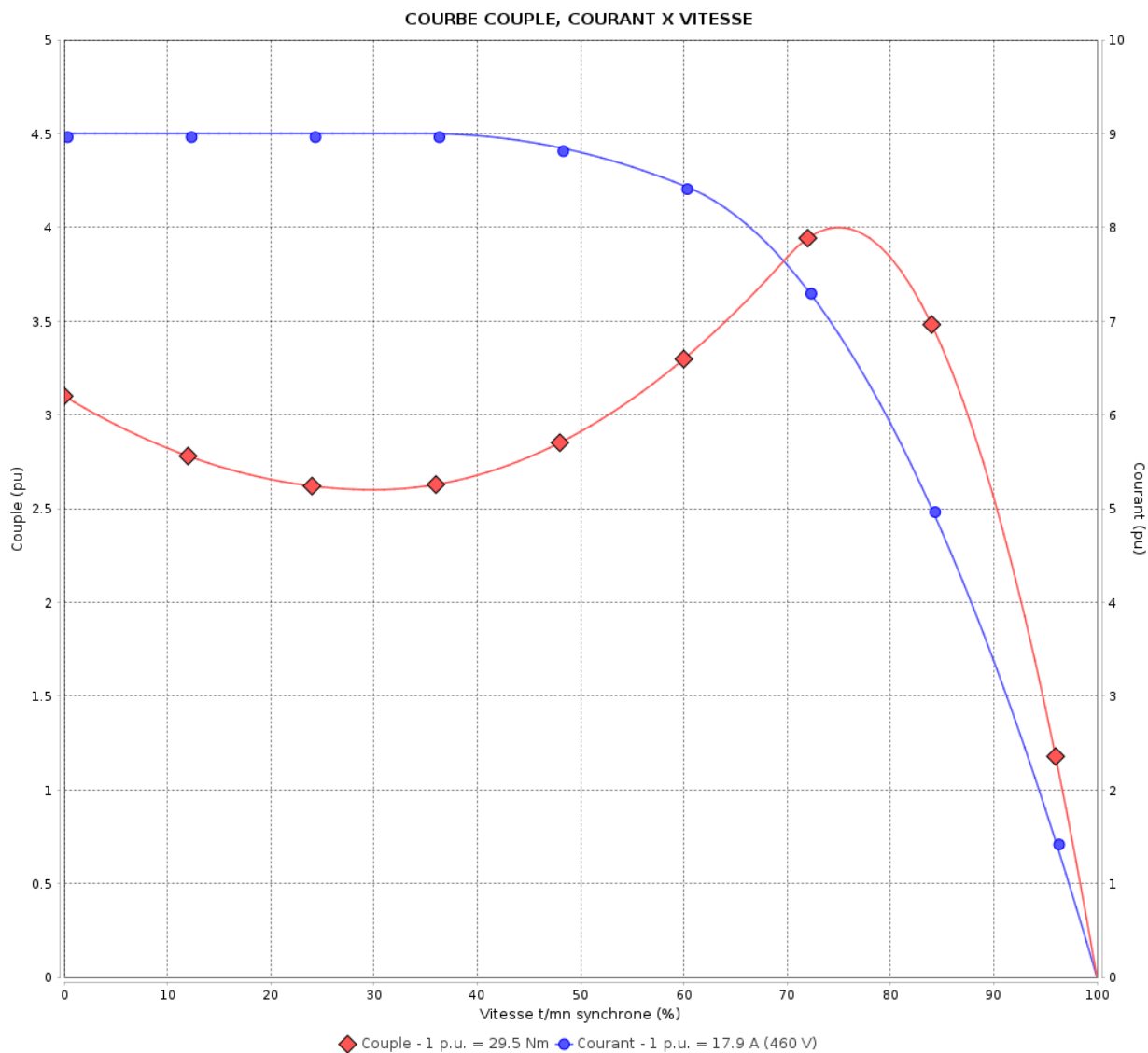

Performance : 460 V 60 Hz 2P

Courant à pleine charge : 17.9 A
 Intensité de démarrage : 9.0
 Couple à pleine charge : 29.5 Nm
 Couple de démarrage : 310 %
 Couple maximum : 400 %
 Vitesse à pleine charge : 3560 rpm

Moment d'inertie (J) : 0.0482 kgm²
 Service : S1
 Classe d'isolation : F
 Facteur de service : 1.00
 Service : S1

Temps de blocage du rotor : 21s (à froid) 12s (à chaud)

Rév.	Résumé des modifications	Fait	Verifié	Date
Exécuteur		Page		Révision
Vérificateur		7 / 19		
Date	02/06/2026			

Courbe de performance en charge

Moteurs Electriques Triphasés - Rotor à cage



Client :

Gamme de moteur : W22Xdb IE3 Three-Phase

Code produit : 15547858

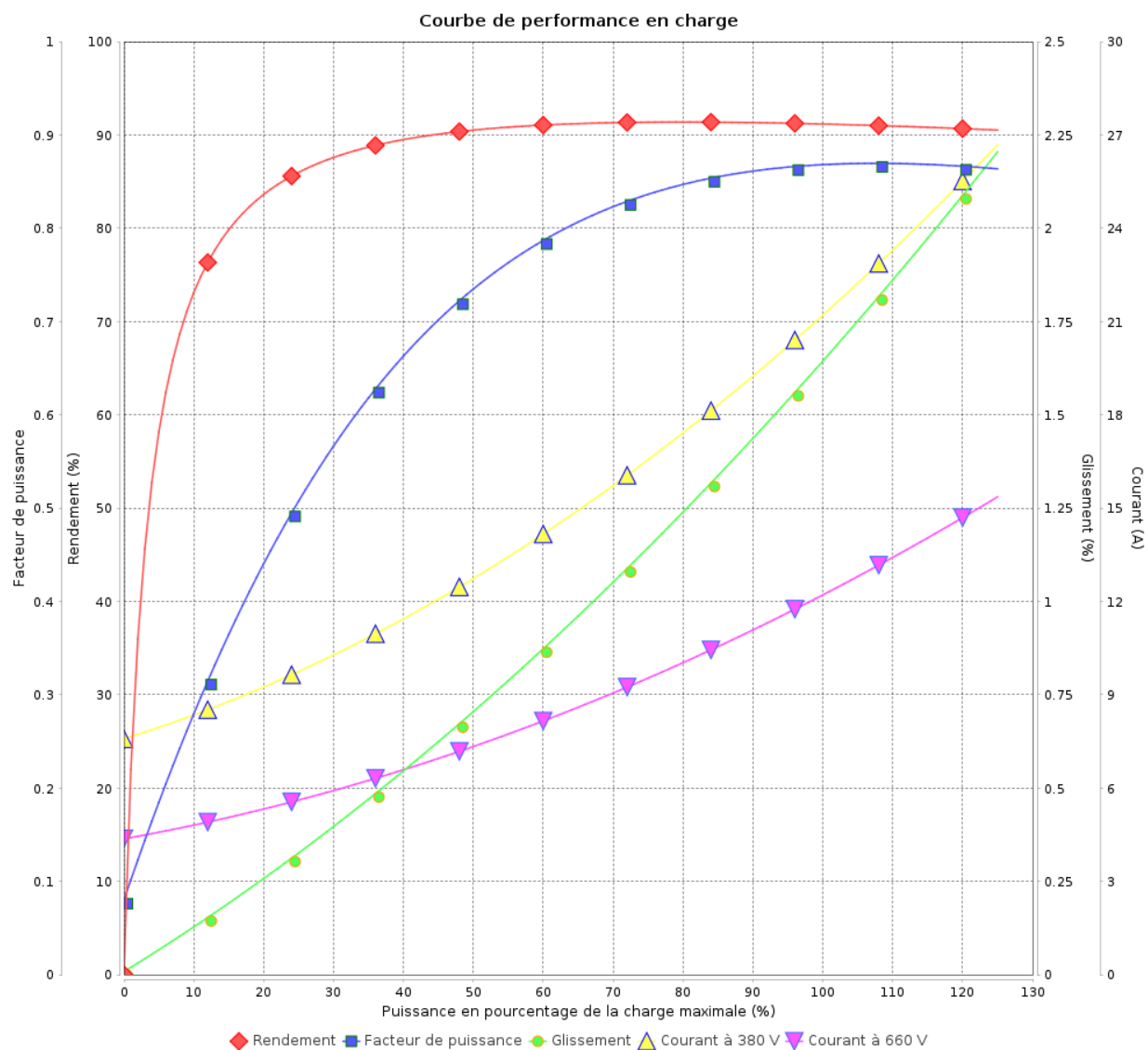

Rév.	Résime des modifications	Fait	Verifié	Date
Exécuteur				
Vérificateur			Page	Révision
Date	02/06/2026		8 / 19	

Courbe de performance en charge

Moteurs Electriques Triphasés - Rotor à cage



Client :

Gamme de moteur : W22Xdb IE3 Three-Phase

Code produit : 15547858

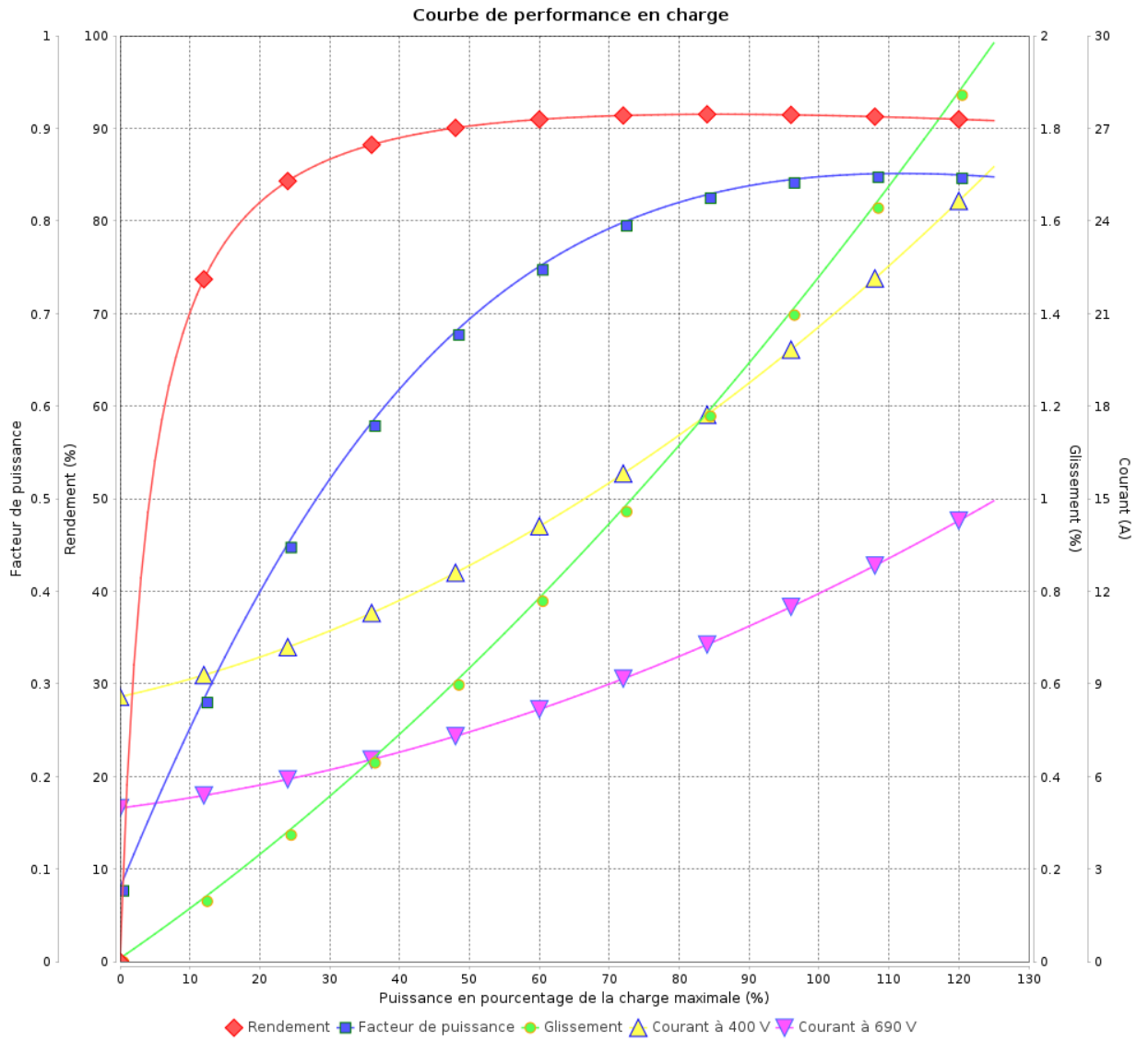

Rév.	Résumé des modifications	Fait	Verifié	Date
Exécuteur			Page 9 / 19	Révision
Vérificateur				
Date				

Courbe de performance en charge

Moteurs Electriques Triphasés - Rotor à cage



Client :

Gamme de moteur : W22Xdb IE3 Three-Phase

Code produit : 15547858

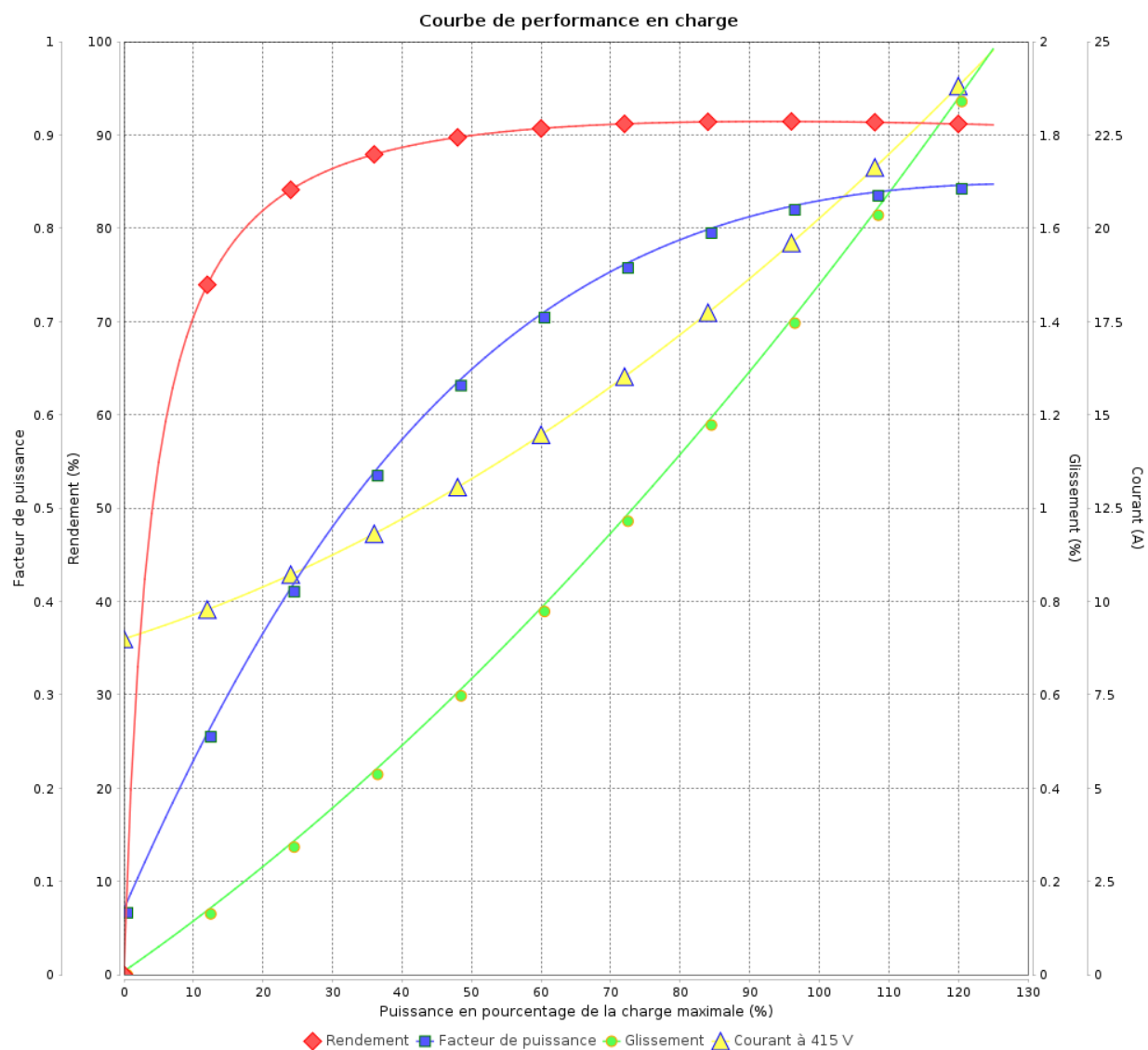

Rév.	Résumé des modifications	Fait	Verifié	Date
Exécuteur				
Vérificateur			Page	Révision
Date	02/06/2026		10 / 19	

Courbe de performance en charge

Moteurs Electriques Triphasés - Rotor à cage



Client :

Gamme de moteur : W22Xdb IE3 Three-Phase

Code produit : 15547858

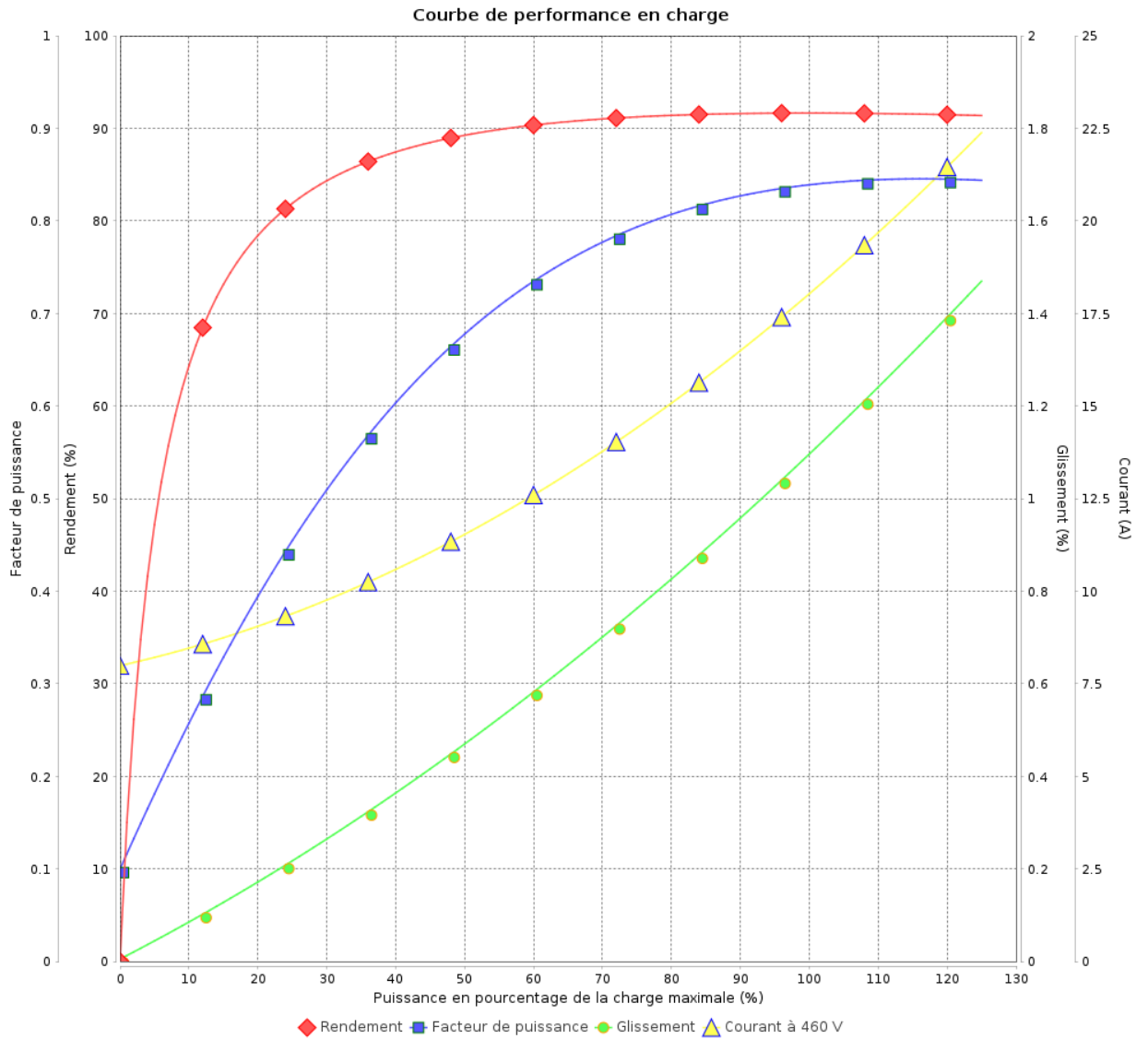

Rév.	Résumé des modifications	Fait	Verifié	Date
Exécuteur				
Vérificateur			Page	Révision
Date	02/06/2026		11 / 19	

COURBE DE LIMITE THERMIQUE

Moteurs Electriques Triphasés - Rotor à cage



Client :

Gamme de moteur : W22Xdb IE3 Three-Phase

Code produit : 15547858

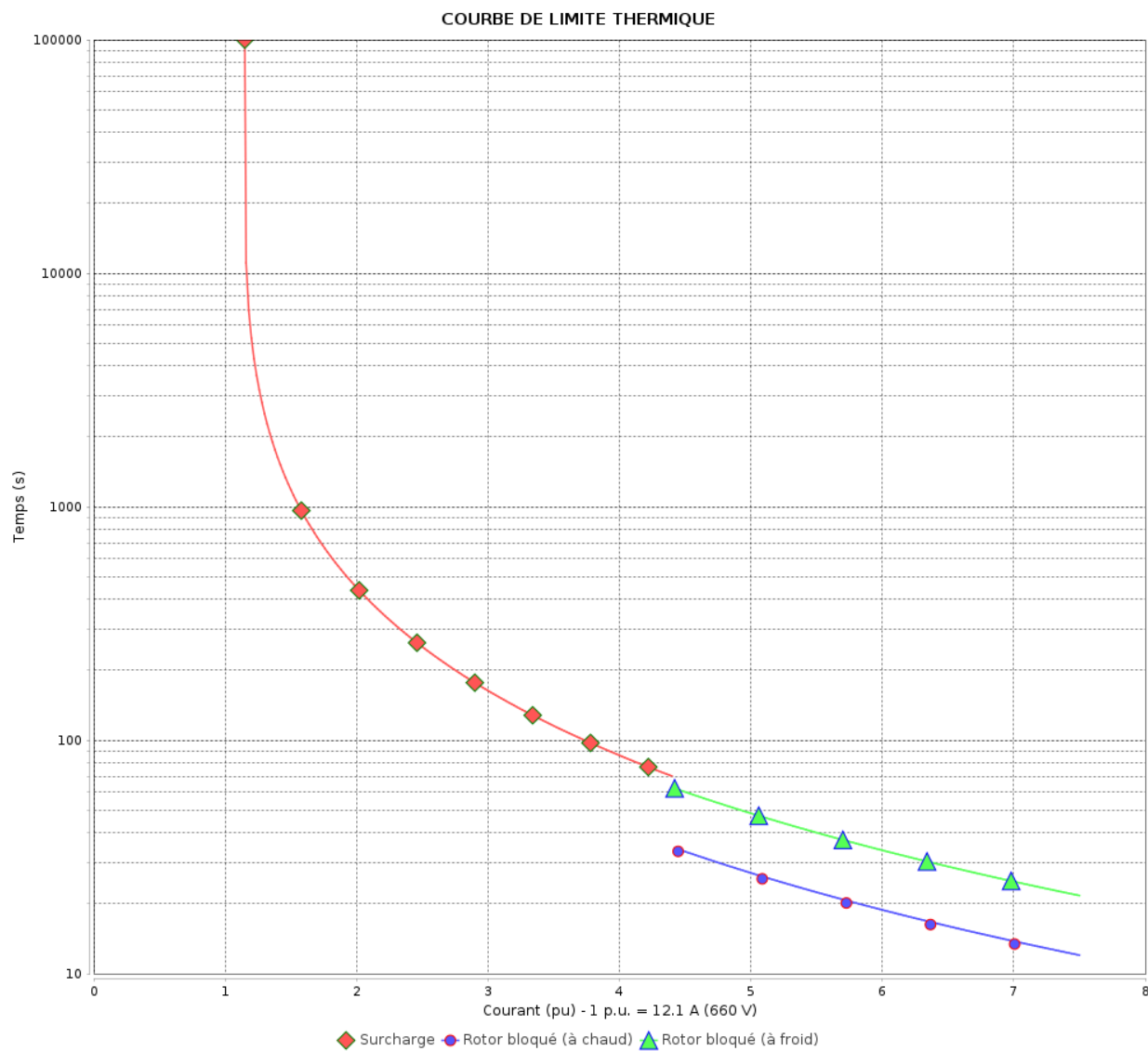

Constante de temps d'échauffement
Constante de temps de refroidissement

Rév.	Résime des modifications	Fait	Verifié	Date
Exécuteur		Page		Révision
Vérificateur		12 / 19		
Date	02/06/2026			

COURBE DE LIMITE THERMIQUE

Moteurs Electriques Triphasés - Rotor à cage



Client :

Gamme de moteur : W22Xdb IE3 Three-Phase

Code produit : 15547858

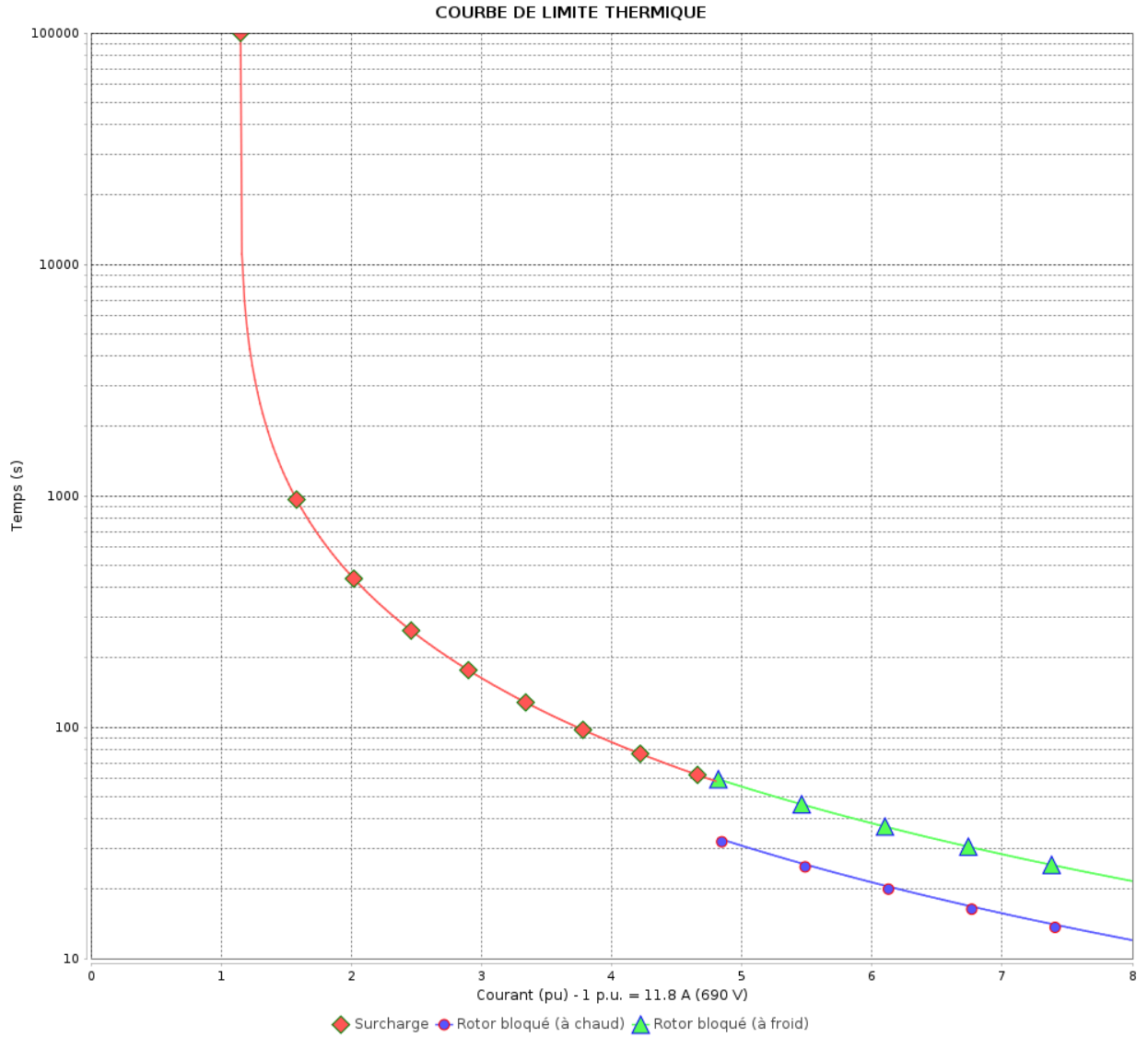

Constante de temps d'échauffement
 Constante de temps de refroidissement

Rév.	Résumé des modifications	Fait	Verifié	Date
Exécuteur			Page 13 / 19	Révision
Vérificateur				
Date				

COURBE DE LIMITE THERMIQUE

Moteurs Electriques Triphasés - Rotor à cage



Client :

Gamme de moteur : W22Xdb IE3 Three-Phase

Code produit : 15547858

COURBE DE LIMITE THERMIQUE

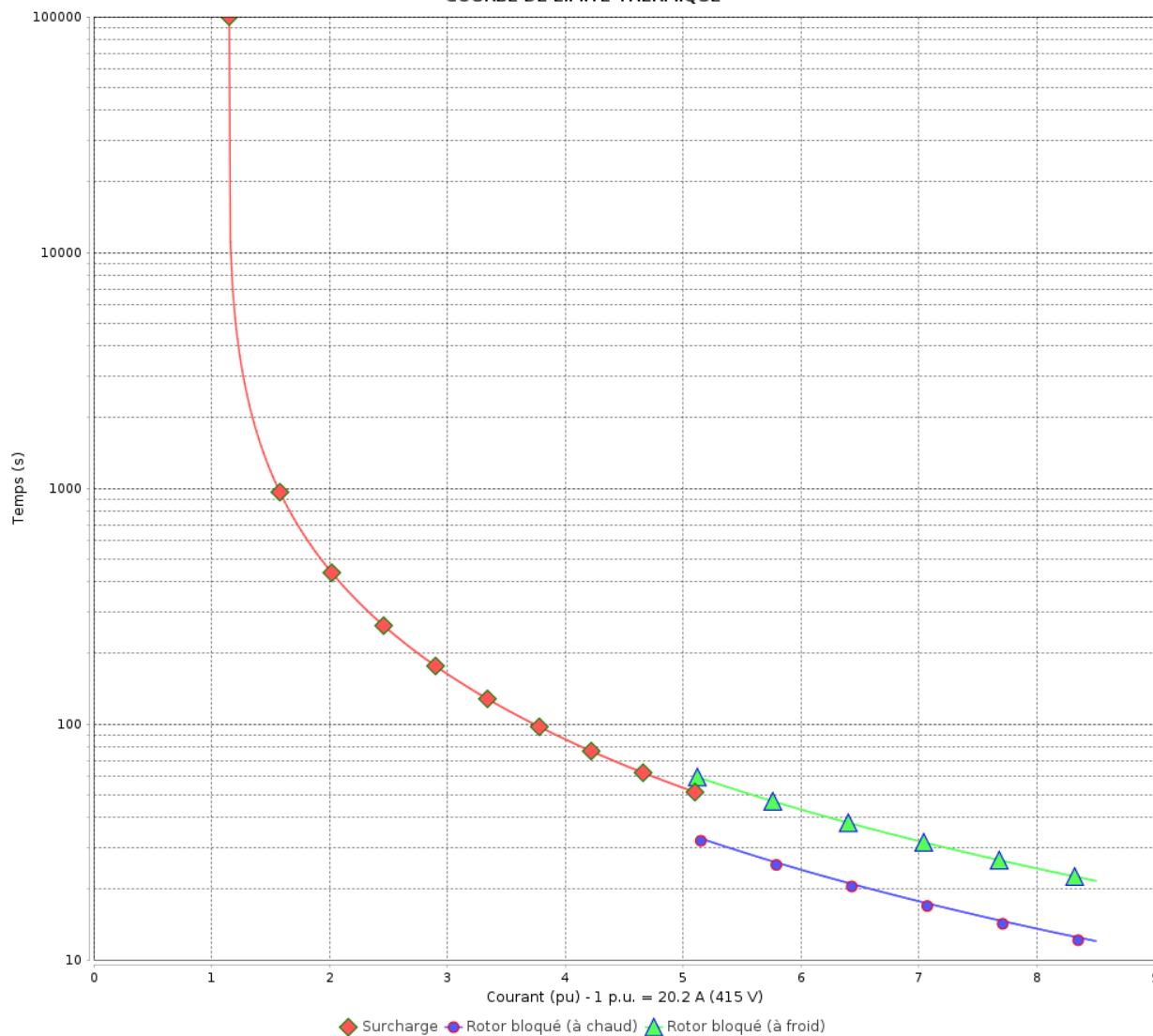

Constante de temps d'échauffement

Constante de temps de refroidissement

Rév.	Résumé des modifications	Fait	Verifié	Date
Exécuteur		Page		Révision
Vérificateur		14 / 19		
Date	02/06/2026			

COURBE DE LIMITE THERMIQUE

Moteurs Electriques Triphasés - Rotor à cage



Client :

Gamme de moteur : W22Xdb IE3 Three-Phase

Code produit : 15547858

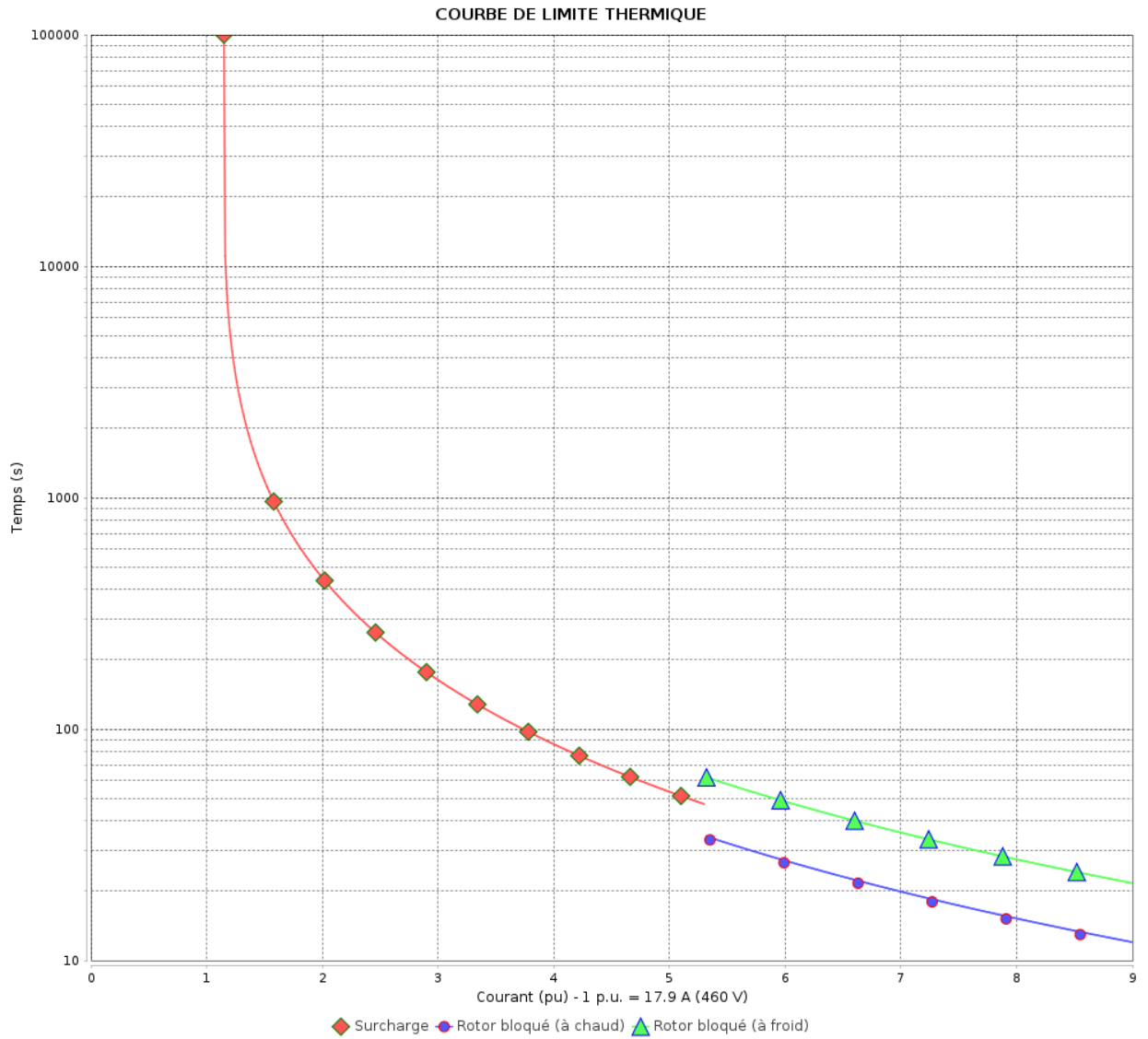

Constante de temps d'échauffement
Constante de temps de refroidissement

Rév.	Résumé des modifications	Fait	Verifié	Date
Exécuter			Page 15 / 19	Révision
Vérificateur				
Date				

Courbe du convertisseur

Moteurs Electriques Triphasés - Rotor à cage



Client :

Gamme de moteur : W22Xdb IE3 Three-Phase

Code produit : 15547858

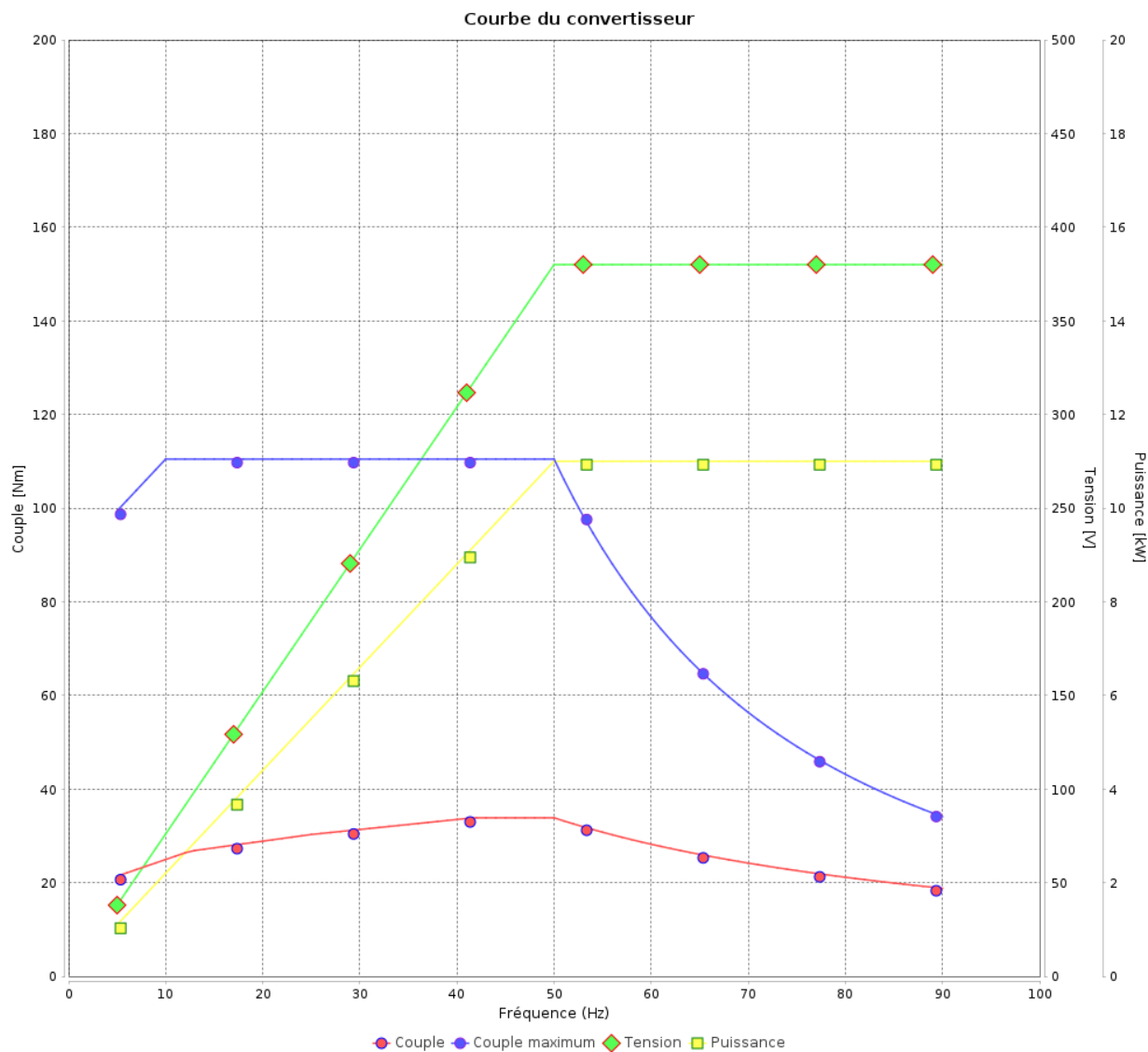

Rév.	Résumé des modifications	Fait	Verifié	Date
Exécuteur			Page 16 / 19	Révision
Vérificateur				
Date				

Courbe du convertisseur

Moteurs Electriques Triphasés - Rotor à cage



Client :

Gamme de moteur : W22Xdb IE3 Three-Phase

Code produit : 15547858

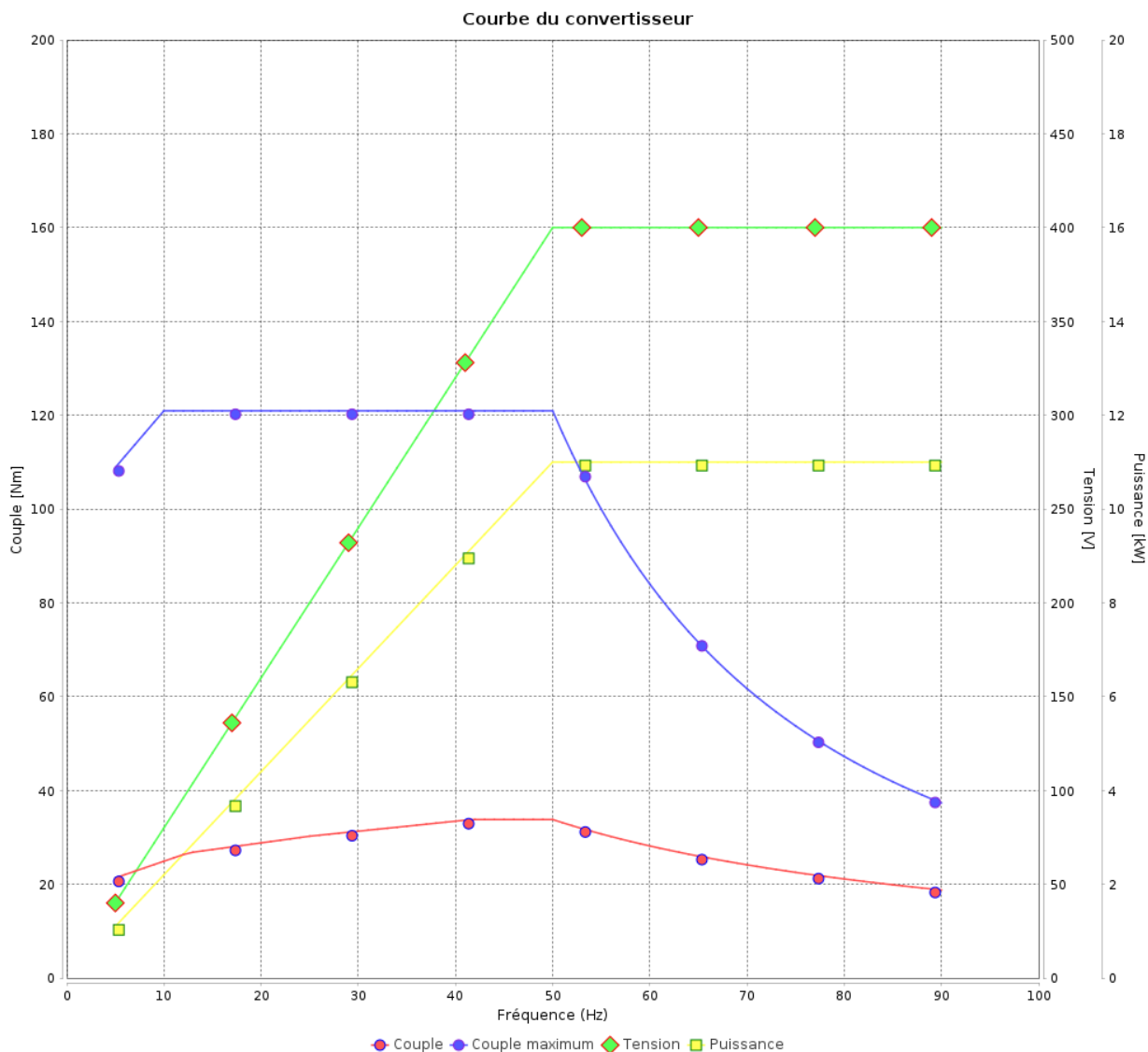

Rév.	Résumé des modifications	Fait	Verifié	Date
Exécuteur			Page 17 / 19	Révision
Vérificateur				
Date				

Courbe du convertisseur

Moteurs Electriques Triphasés - Rotor à cage



Client :

Gamme de moteur : W22Xdb IE3 Three-Phase

Code produit : 15547858

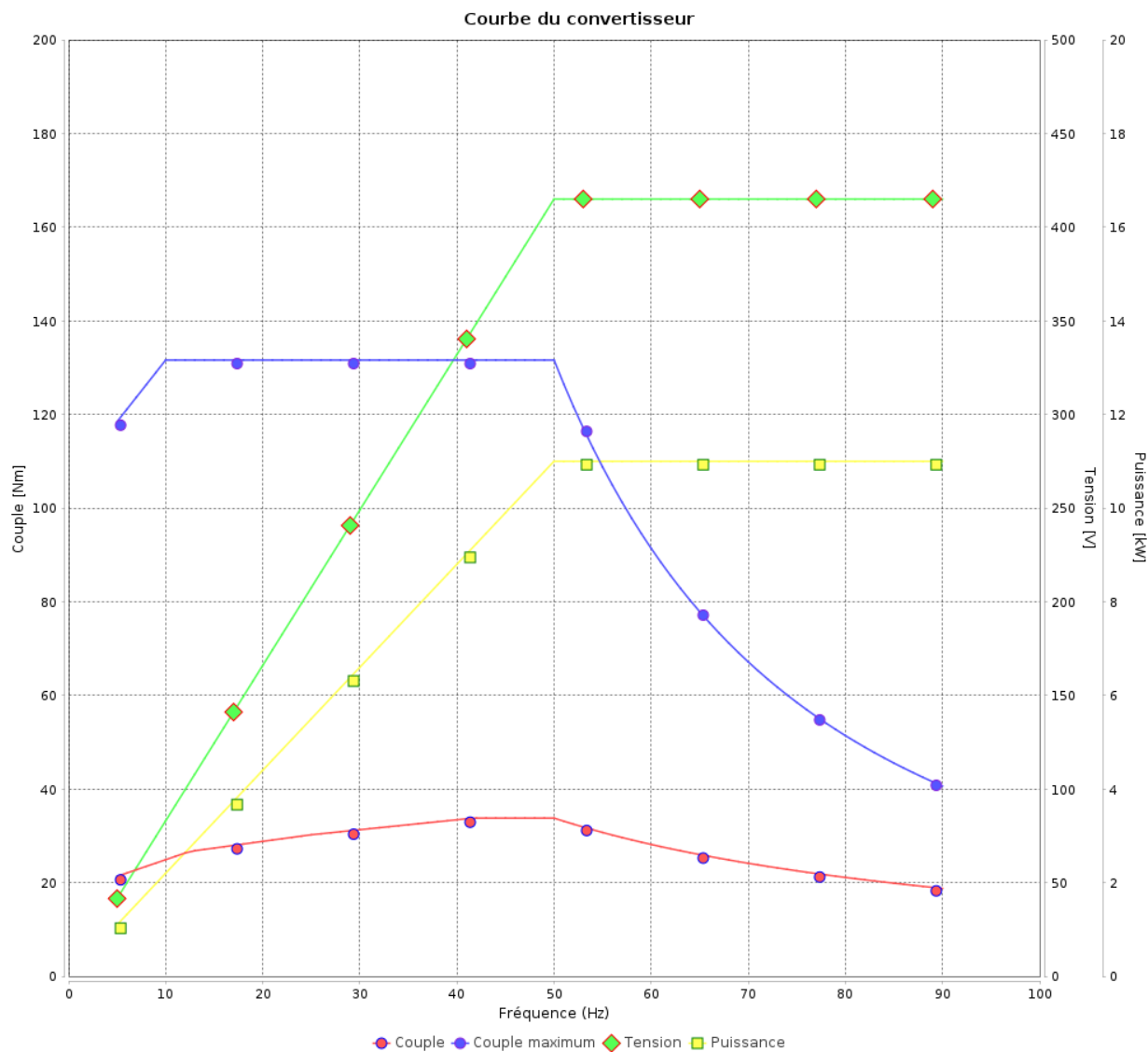

Rév.	Résime des modifications	Fait	Verifié	Date
Exécuteur				
Vérificateur				
Date	02/06/2026		Page 18 / 19	Révision

Courbe du convertisseur

Moteurs Electriques Triphasés - Rotor à cage



Client :

Gamme de moteur : W22Xdb IE3 Three-Phase

Code produit : 15547858

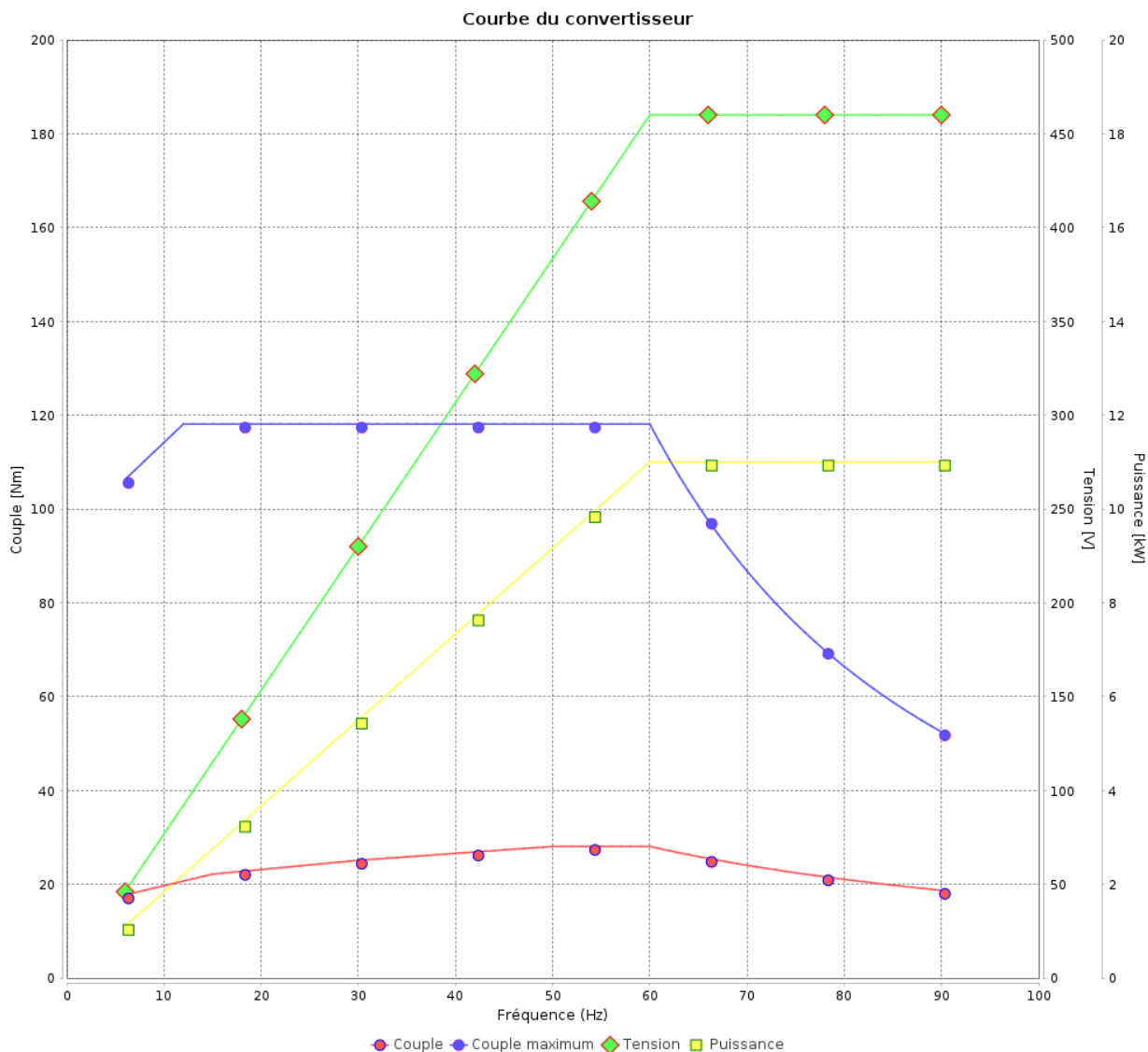

Rév.	Résumé des modifications	Fait	Verifié	Date
Exécuteur			Page 19 / 19	Révision
Vérificateur				
Date				

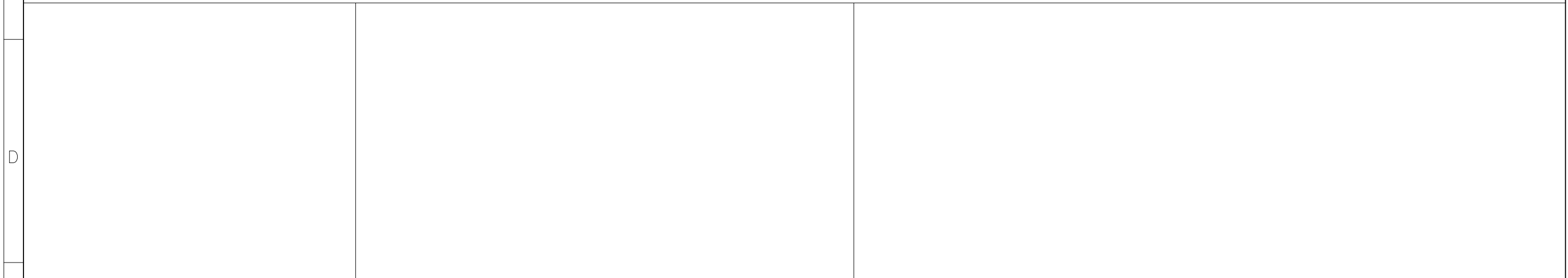
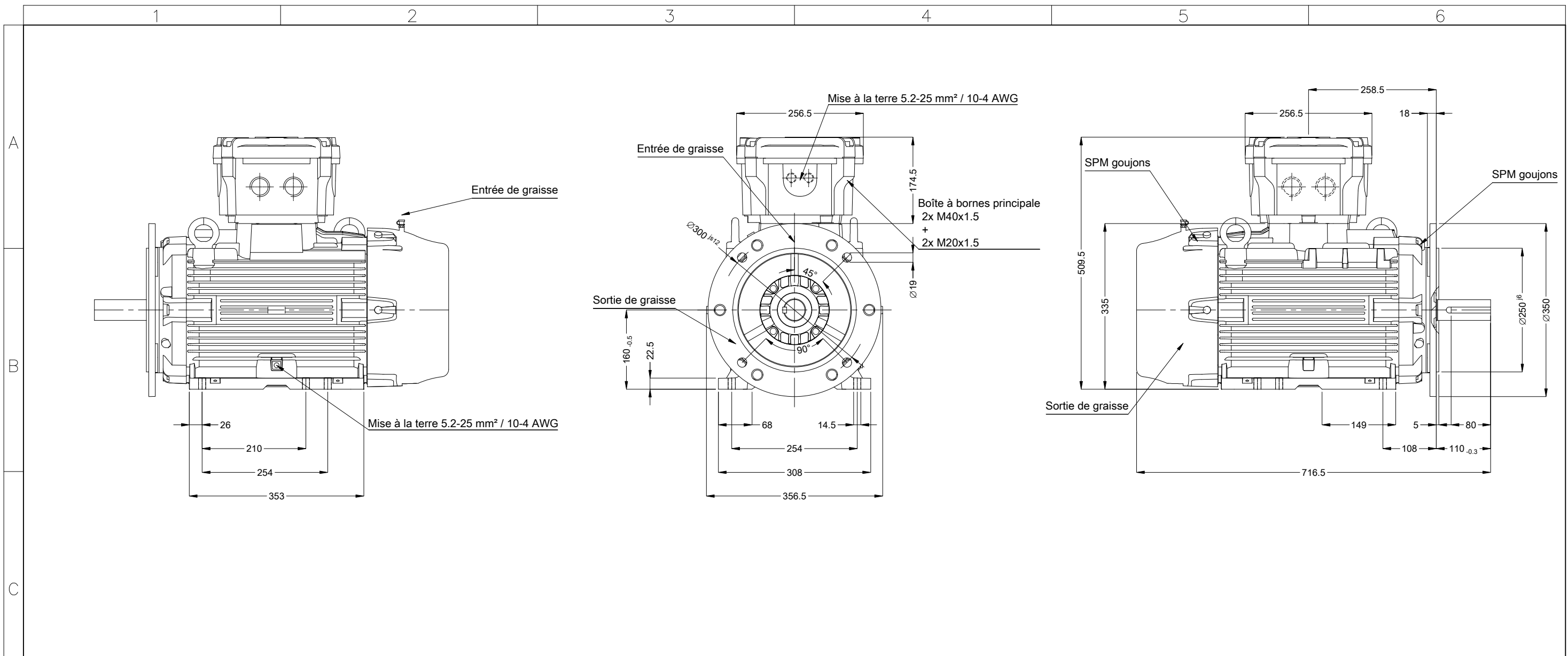

00927 02 Pôles 50 Hz										A							
										Échelle 1 : 8							
										HYBRISUSER	00						
N° MODIFICATION										LOC	RESUME DES MODIFICATIONS	EXÉCUTÉ	VÉRIFIÉ	LIBÉRÉ	DATE	VER	
EXÉC.										HYBRISUSER		MOTEUR TRIP. W22XdB IE3		PREVIEW WDD 00			
VÉRIF.												CARCASSE 160M/L IP56 TEFC		PAGE 1 / 1			
LIBÉRÉ																	
DATE LB.																	

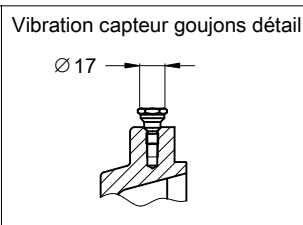
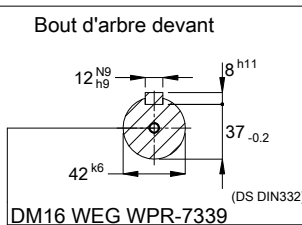

Plaque à bornes Ex eb sécurité accrue
Prévision pour capteur SPM
Couleur RAL 5009
Peinture epoxy WEG 205P
Forme B35T