

# FICHE TECHNIQUE

## Moteurs Electriques Triphasés - Rotor à cage



Client :					
Gamme de moteur	: W22Xdb IE3 Three-Phase	Code produit :	12383782		
Carcasse	: 71	Type de refroidissement	: IC411 - TEFC		
Classe d'isolation	: F	Forme	: B3T		
Service	: S1	Sens de rotation <sup>1</sup>	: Les deux sens de rotation		
Température ambiante	: -20°C à +40°C	Méthode de démarrage	: Démarrage direct		
Altitude	: 1000 m	Poids approximatif <sup>3</sup>	: 22.0 kg		
Degré de protection	: IP56	Moment d'inertie (J)	: 0.0008 kgm <sup>2</sup>		
Type	: N				
Puissance nominale [kW]	0.37	0.37	0.37	0.37	
Pôles	4	4	4	4	
Fréquence [Hz]	50	50	50	60	
Tension à pleine charge [V]	220/380	230/400	240/415	460	
Courant à pleine charge [A]	1.74/1.01	1.72/0.987	1.69/0.979	0.883	
Courant de démarrage [A]	8.02/4.65	8.24/4.74	8.46/4.89	4.86	
Intensité de démarrage [A]	4.6	4.8	5.0	5.5	
Courant à vide [A]	1.02/0.590	1.13/0.650	1.21/0.700	0.600	
Vitesse à pleine charge [RPM]	1380	1395	1405	1710	
Glissement [%]	8.00	7.00	6.33	5.00	
Couple à pleine charge [Nm]	2.56	2.53	2.52	2.07	
Couple de démarrage [%]	270	300	330	360	
Couple maximum [%]	260	290	320	350	
Facteur de service	1.00	1.00	1.00	1.00	
Echauffement	80 K	80 K	80 K	80 K	
Temps de blocage du rotor	36s (à froid) 20s (à chaud)	36s (à froid) 20s (à chaud)	36s (à froid) 20s (à chaud)	36s (à froid) 20s (à chaud)	
Bruit <sup>2</sup>	43.0 dB(A)	43.0 dB(A)	43.0 dB(A)	47.0 dB(A)	
Rendement (%)	25%				
	50%	73.0	73.0	70.0	
	75%	75.0	75.0	75.0	
	100%	77.3	77.3	78.5	
Cos Φ	25%				
	50%	0.53	0.50	0.47	
	75%	0.64	0.62	0.58	
	100%	0.72	0.70	0.67	
Losses at normative operating points (speed;torque), in percentage of rated output power					
Losses (%)	P1 (0,9;1,0)	28.7	28.7	28.7	26.8
	P2 (0,5;1,0)	26.1	26.1	26.1	24.3
	P3 (0,25;1,0)	25.0	25.0	25.0	23.3
	P4 (0,9;0,5)	14.8	14.8	14.8	13.8
	P5 (0,5;0,5)	10.9	10.9	10.9	10.1
	P6 (0,5;0,25)	7.8	7.8	7.8	7.3
	P7 (0,25;0,25)	5.8	5.8	5.8	5.4
Type de palier	: Avant 6202 ZZ	Derrière 6202 ZZ	Efforts sur l'embase		
Modèle - blindage	: 00016	00005	Traction maximum	: 150 N	
Intervalle de graissage	: -	-	Compression maximum	: 366 N	
Quantité de lubrifiant	: -	-			
Type de lubrifiant	: Mobil Polyrex EM				
Cette révision annule et remplace la précédente (1) Vu le bout d'arbre côté attaque. (2) Mesuré à 1m et avec tolérance de +3dB(A). (3) Poids approximatif, peut être objet de modification après le processus de fabrication. (4) At 100% of full load.			Les valeurs sont des moyennes basées sur des tests et d'alimentation sinusoïdale, sous réserve des tolérances de normes IEC 60034-1.		
Rév.	Résumé des modifications		Fait	Verifié	Date
Exécuteur				Page	Révision
Vérificateur				1 / 19	
Date	02/06/2026				

# FICHE TECHNIQUE

Moteurs Electriques Triphasés - Rotor à cage



Client : \_\_\_\_\_

Remarque

Rév.	Résime des modifications	Fait	Verifié	Date
Exécuteur				
Vérificateur			Page	Révision
Date	02/06/2026		2 / 19	

# FICHE TECHNIQUE

Moteurs Electriques Triphasés - Rotor à cage



Client :

## Protection Thermique

ID	Application	Type	Quantité	Température de détection
1	Bobinage	PTC - 2 FD_MT_FIOS	1 x Phase	150 °C

## Information concernant les résistances de réchauffage

Spannung: 200 - 240 V

Rév.	Résime des modifications	Fait	Verifié	Date
Exécuteur				
Vérificateur			Page	Révision
Date	02/06/2026		3 / 19	

# COURBE COUPLE, COURANT X VITESSE

Moteurs Electriques Triphasés - Rotor à cage



Client :

Gamme de moteur : W22Xdb IE3 Three-Phase

Code produit : 12383782

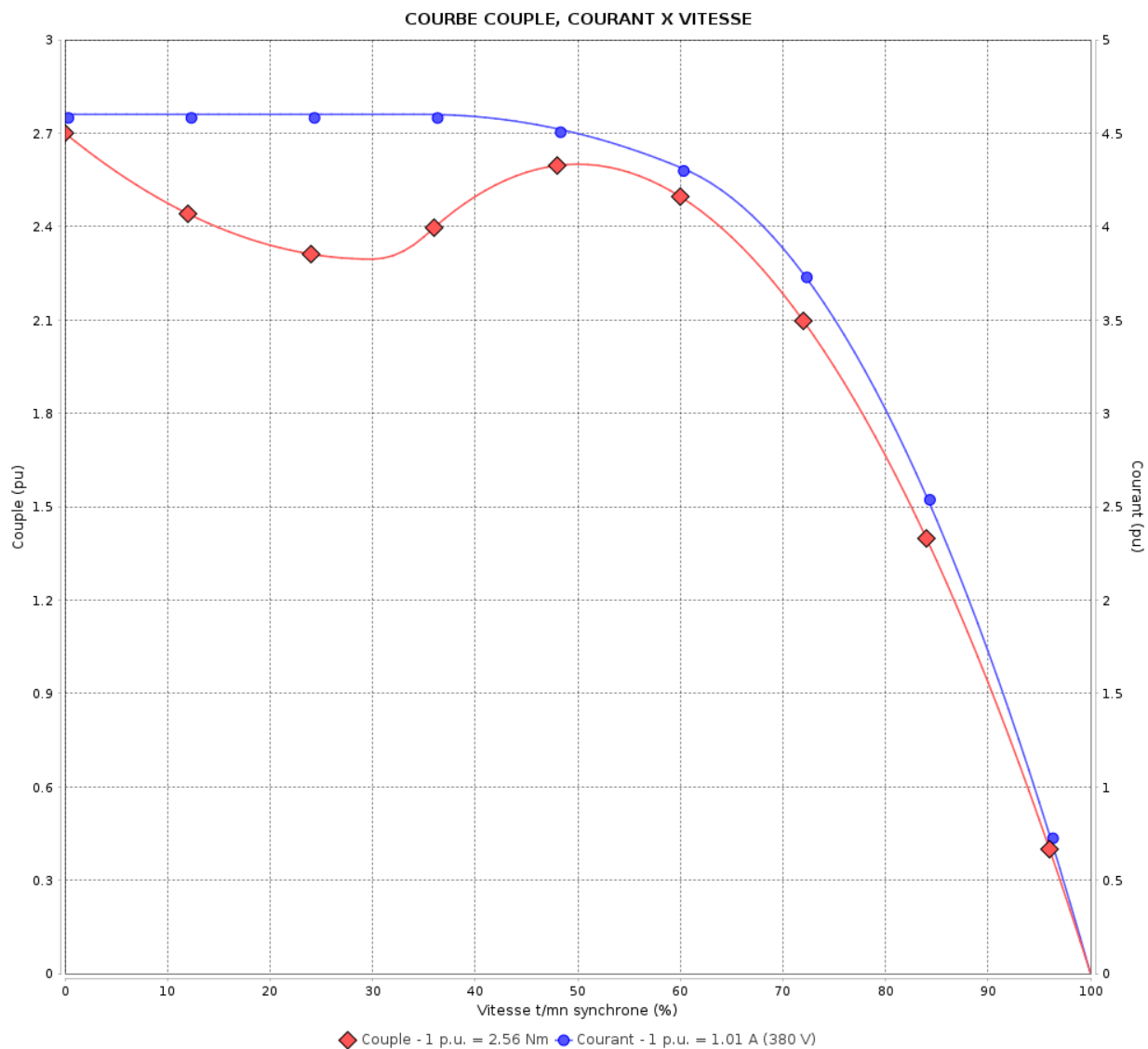

Performance : 220/380 V 50 Hz 4P

Courant à pleine charge : 1.74/1.01 A  
 Intensité de démarrage : 4.6  
 Couple à pleine charge : 2.56 Nm  
 Couple de démarrage : 270 %  
 Couple maximum : 260 %  
 Vitesse à pleine charge : 1380 rpm

Moment d'inertie (J) : 0.0008 kgm<sup>2</sup>  
 Service : S1  
 Classe d'isolation : F  
 Facteur de service : 1.00  
 Service : S1

Temps de blocage du rotor : 36s (à froid) 20s (à chaud)

Rév.	Résime des modifications	Fait	Verifié	Date
Exécuteur		Page		Révision
Vérificateur		4 / 19		
Date	02/06/2026			

# COURBE COUPLE, COURANT X VITESSE

Moteurs Electriques Triphasés - Rotor à cage



Client :

Gamme de moteur : W22Xdb IE3 Three-Phase

Code produit : 12383782

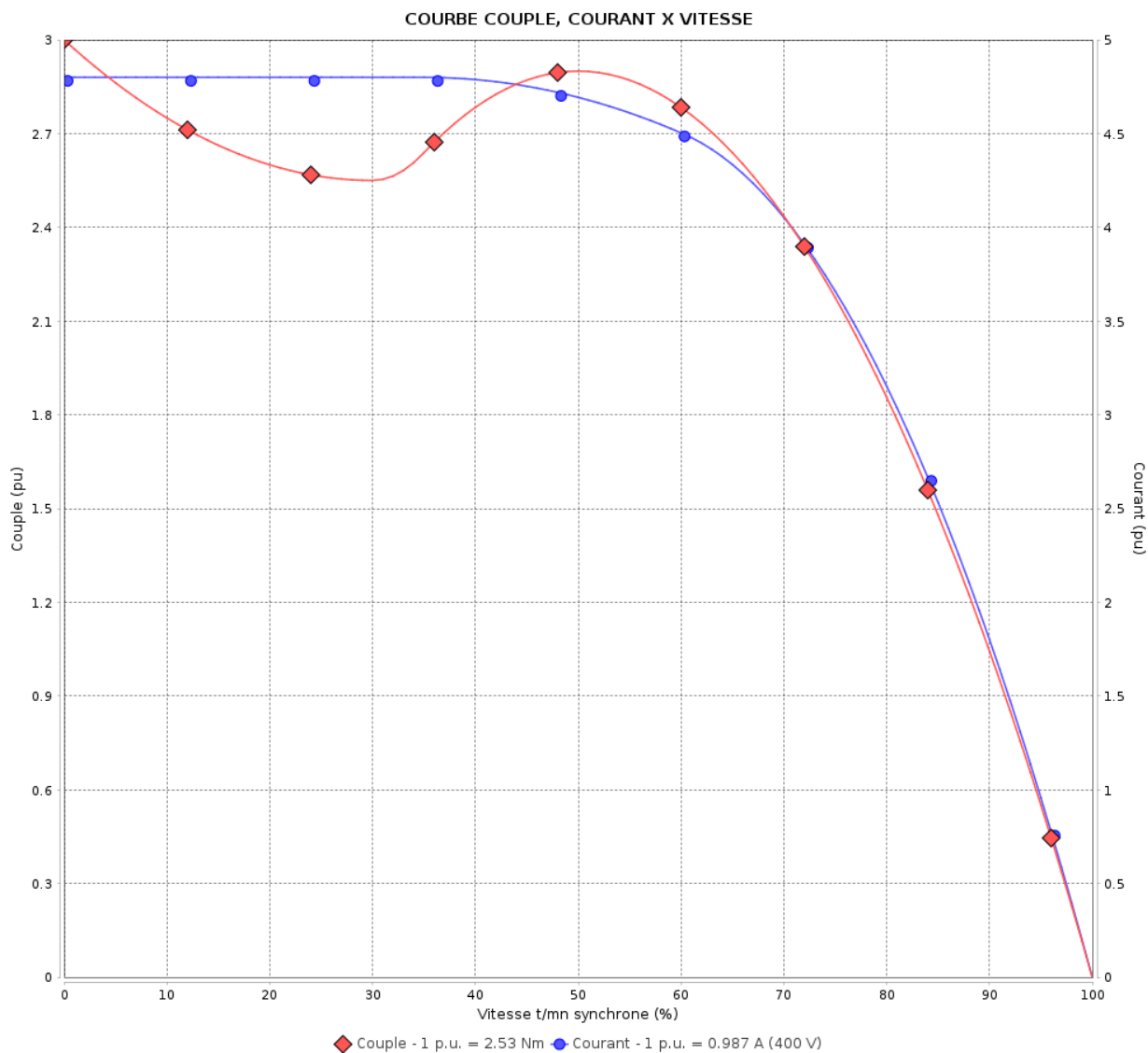

Performance : 230/400 V 50 Hz 4P

Courant à pleine charge : 1.72/0.987 A  
 Intensité de démarrage : 4.8  
 Couple à pleine charge : 2.53 Nm  
 Couple de démarrage : 300 %  
 Couple maximum : 290 %  
 Vitesse à pleine charge : 1395 rpm

Moment d'inertie (J) : 0.0008 kgm<sup>2</sup>  
 Service : S1  
 Classe d'isolation : F  
 Facteur de service : 1.00  
 Service : S1

Temps de blocage du rotor : 36s (à froid) 20s (à chaud)

Rév.	Résumé des modifications	Fait	Verifié	Date
Exécuteur		Page		Révision
Vérificateur		5 / 19		
Date	02/06/2026			

# COURBE COUPLE, COURANT X VITESSE

Moteurs Electriques Triphasés - Rotor à cage



Client :

Gamme de moteur : W22Xdb IE3 Three-Phase

Code produit : 12383782

COURBE COUPLE, COURANT X VITESSE

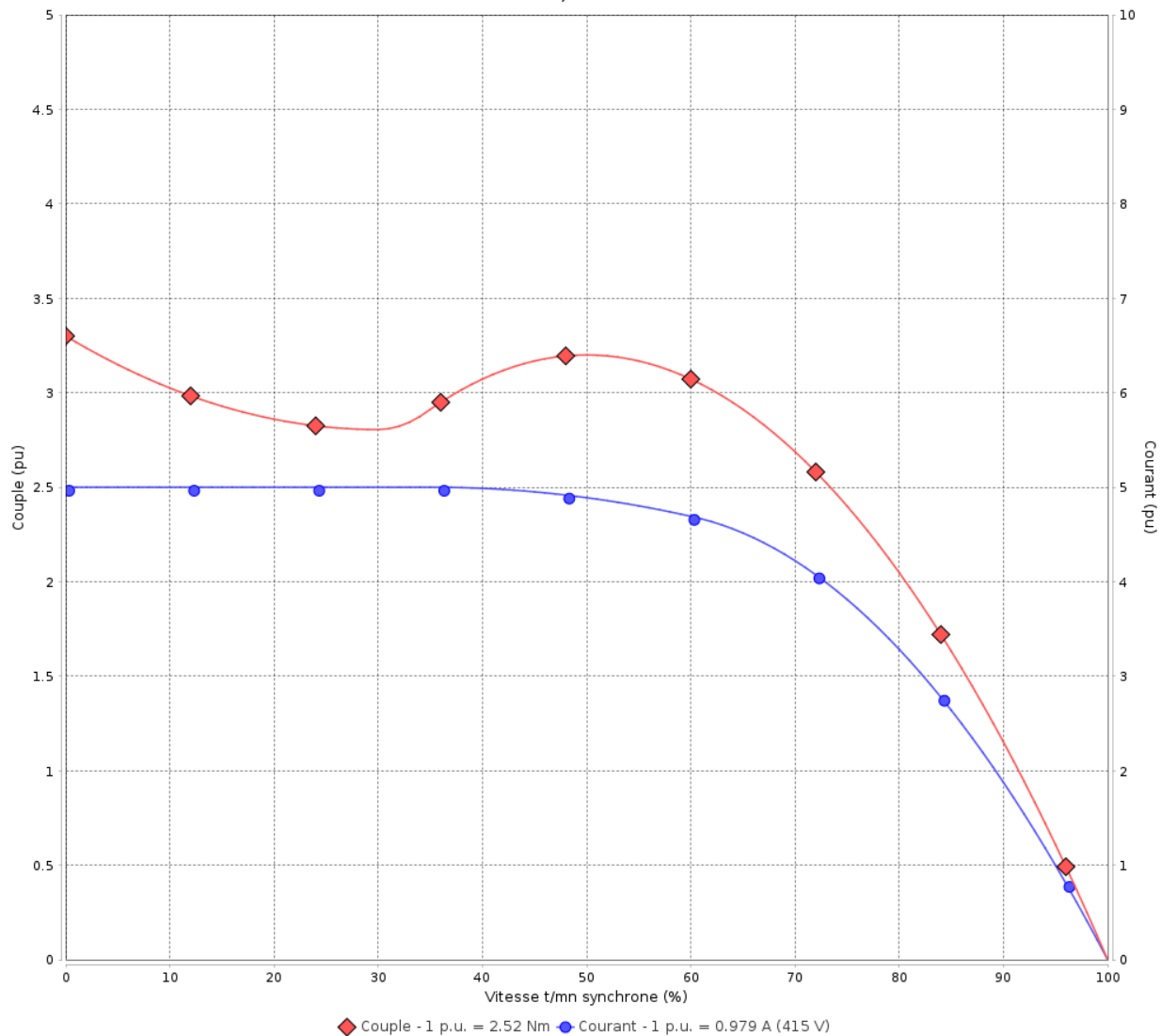

Performance : 240/415 V 50 Hz 4P

Courant à pleine charge : 1.69/0.979 A  
 Intensité de démarrage : 5.0  
 Couple à pleine charge : 2.52 Nm  
 Couple de démarrage : 330 %  
 Couple maximum : 320 %  
 Vitesse à pleine charge : 1405 rpm

Moment d'inertie (J) : 0.0008 kgm<sup>2</sup>  
 Service : S1  
 Classe d'isolation : F  
 Facteur de service : 1.00  
 Service : S1

Temps de blocage du rotor : 36s (à froid) 20s (à chaud)

Rév.	Résime des modifications	Fait	Verifié	Date
Exécuteur		Page		Révision
Vérificateur		6 / 19		
Date	02/06/2026			

# COURBE COUPLE, COURANT X VITESSE

Moteurs Electriques Triphasés - Rotor à cage



Client :

Gamme de moteur : W22Xdb IE3 Three-Phase

Code produit : 12383782

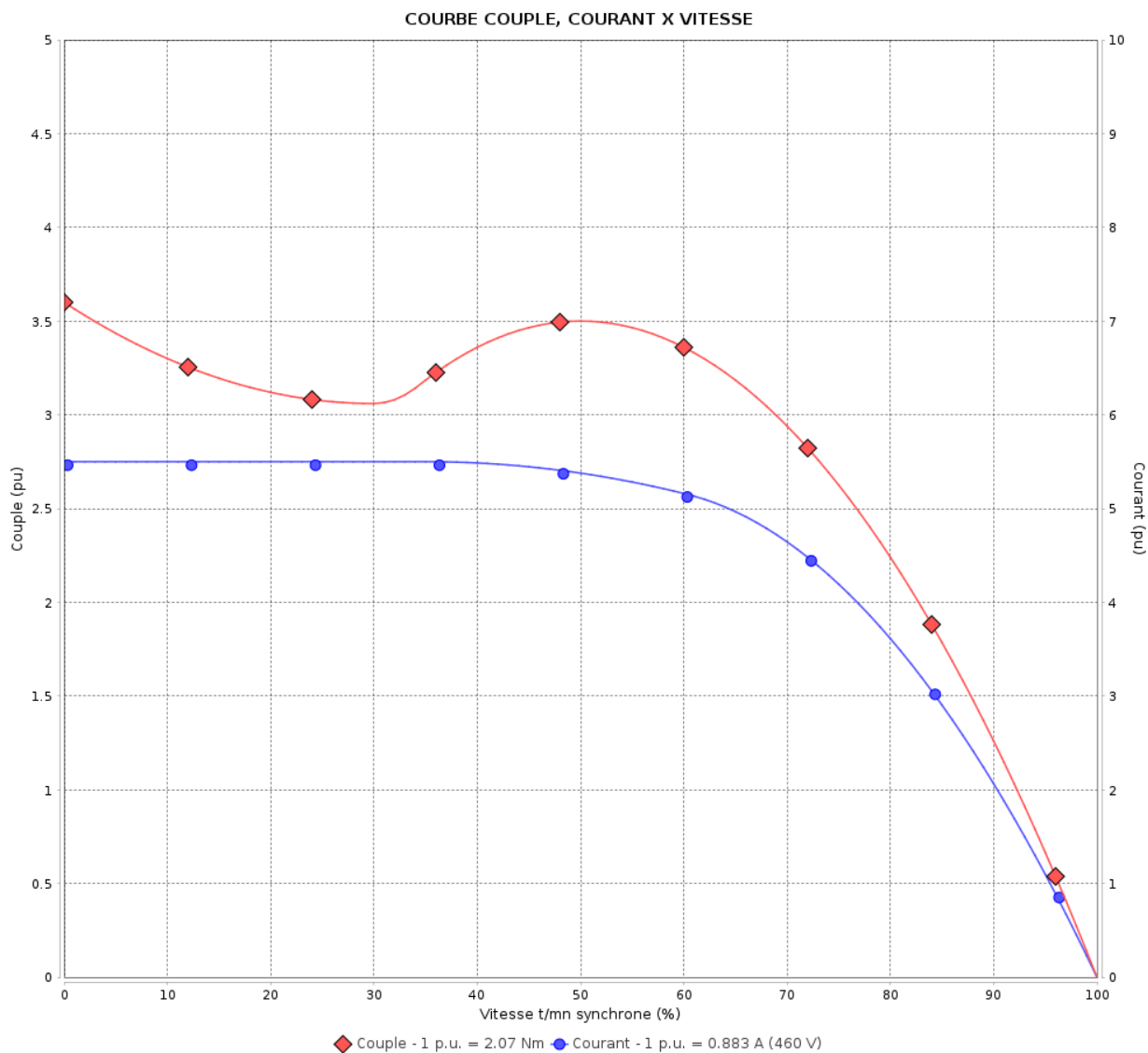

Performance : 460 V 60 Hz 4P

Courant à pleine charge : 0.883 A  
 Intensité de démarrage : 5.5  
 Couple à pleine charge : 2.07 Nm  
 Couple de démarrage : 360 %  
 Couple maximum : 350 %  
 Vitesse à pleine charge : 1710 rpm

Moment d'inertie (J) : 0.0008 kgm<sup>2</sup>  
 Service : S1  
 Classe d'isolation : F  
 Facteur de service : 1.00  
 Service : S1

Temps de blocage du rotor : 36s (à froid) 20s (à chaud)

Rév.	Résumé des modifications	Fait	Verifié	Date
Exécuteur		Page		Révision
Vérificateur		7 / 19		
Date	02/06/2026			

# Courbe de performance en charge

Moteurs Electriques Triphasés - Rotor à cage



Client :

Gamme de moteur : W22Xdb IE3 Three-Phase

Code produit : 12383782

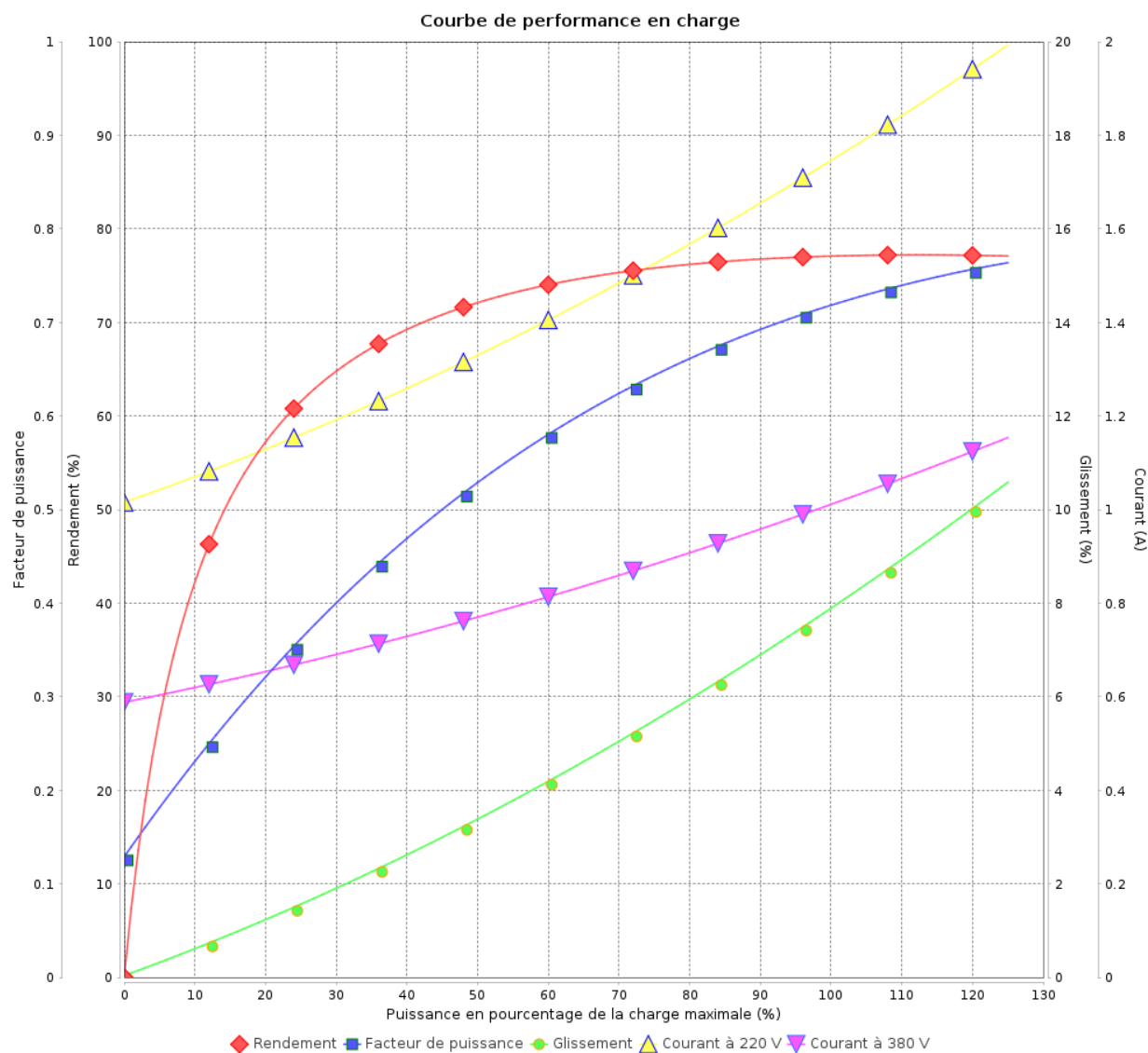

Rév.	Résime des modifications	Fait	Verifié	Date
Exécuteur			Page 8 / 19	Révision
Vérificateur				
Date				

# Courbe de performance en charge

Moteurs Electriques Triphasés - Rotor à cage



Client :

Gamme de moteur : W22Xdb IE3 Three-Phase

Code produit : 12383782

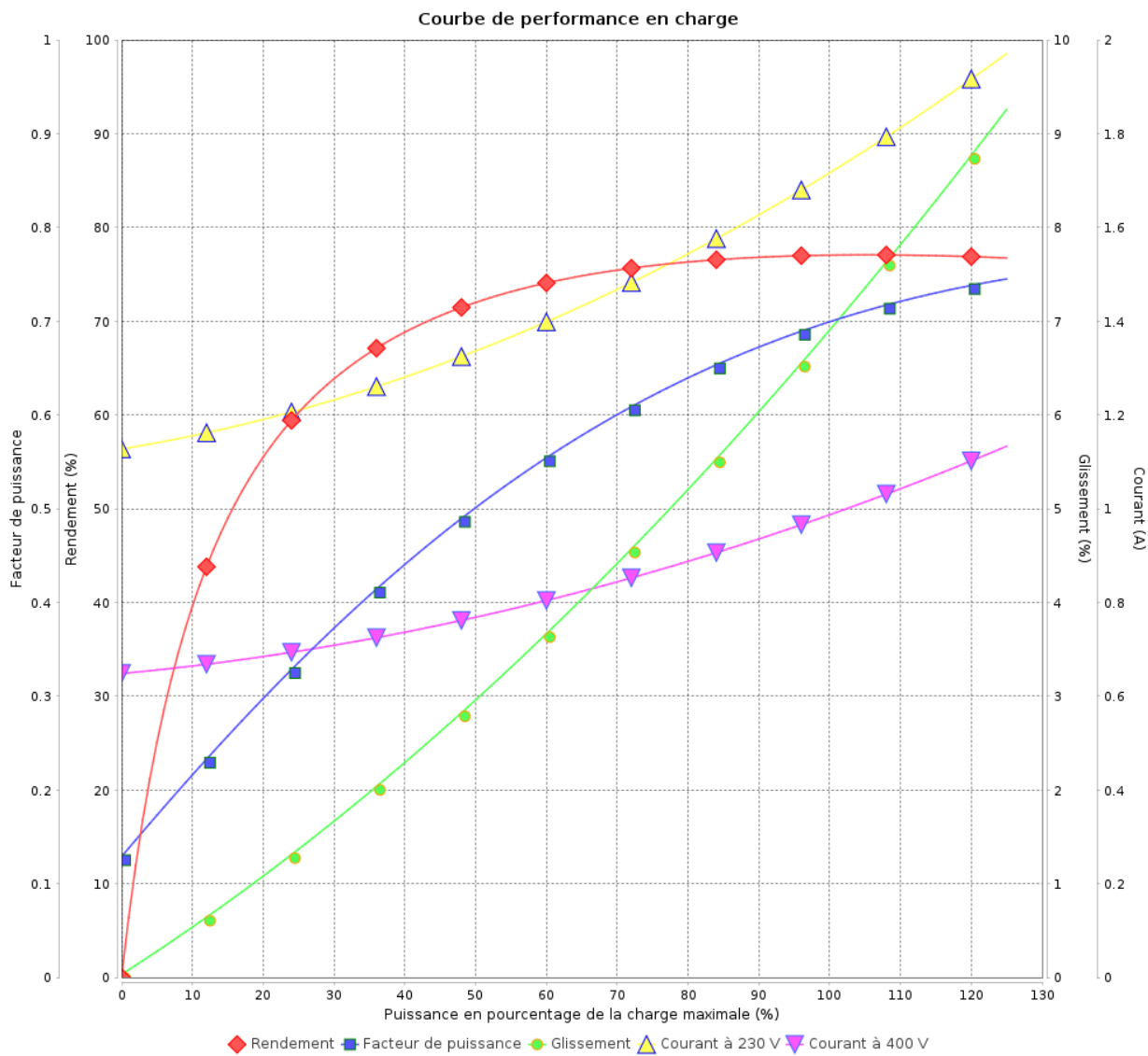

Rév.	Résumé des modifications	Fait	Verifié	Date
Exécuteur			Page 9 / 19	Révision
Vérificateur				
Date				

# Courbe de performance en charge

Moteurs Electriques Triphasés - Rotor à cage



Client :

Gamme de moteur : W22Xdb IE3 Three-Phase

Code produit :

12383782

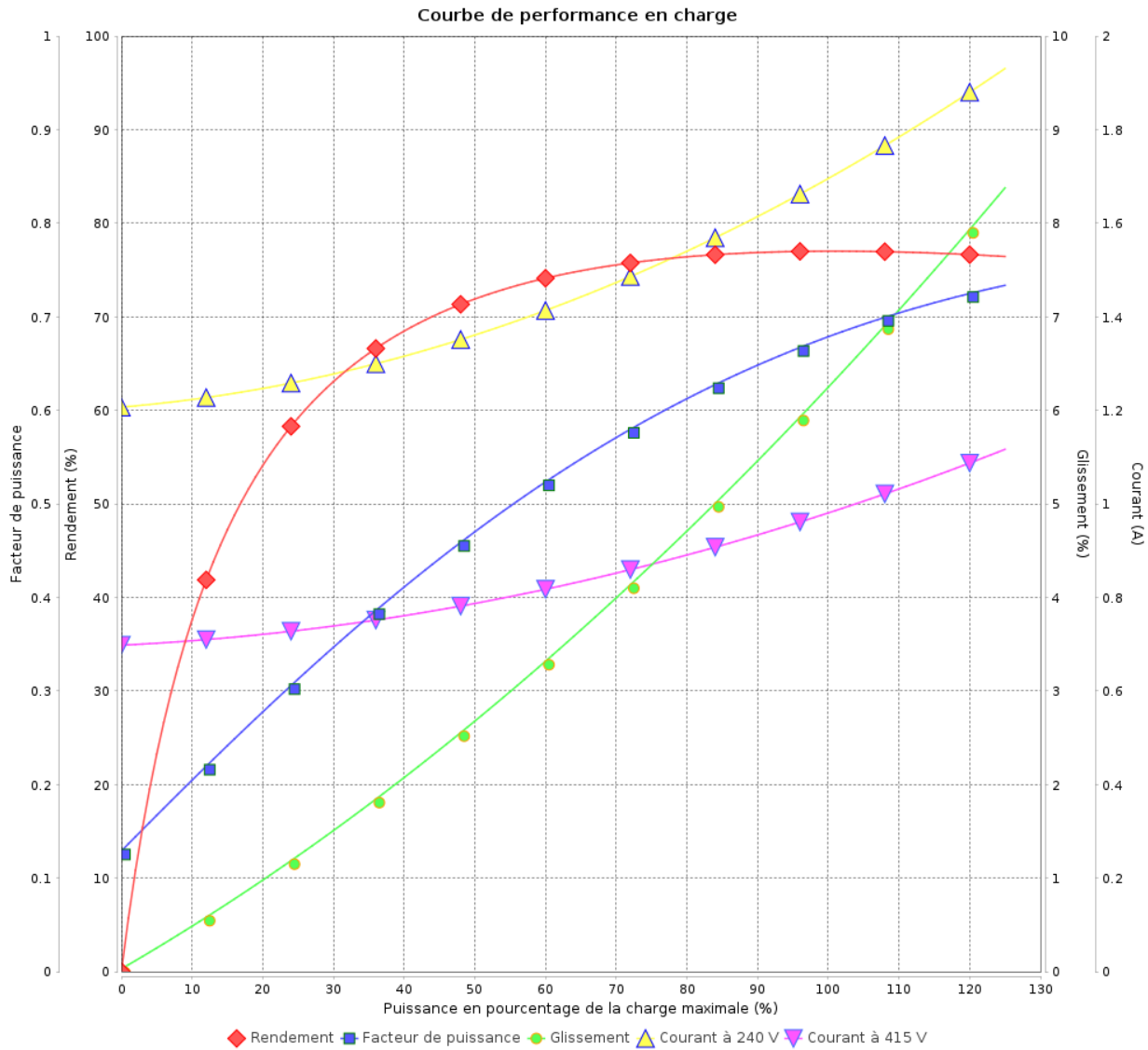

Rév.	Résime des modifications	Fait	Verifié	Date
Exécuteur				
Vérificateur			Page	Révision
Date	02/06/2026		10 / 19	

# Courbe de performance en charge

Moteurs Electriques Triphasés - Rotor à cage



Client :

Gamme de moteur : W22Xdb IE3 Three-Phase

Code produit :

12383782

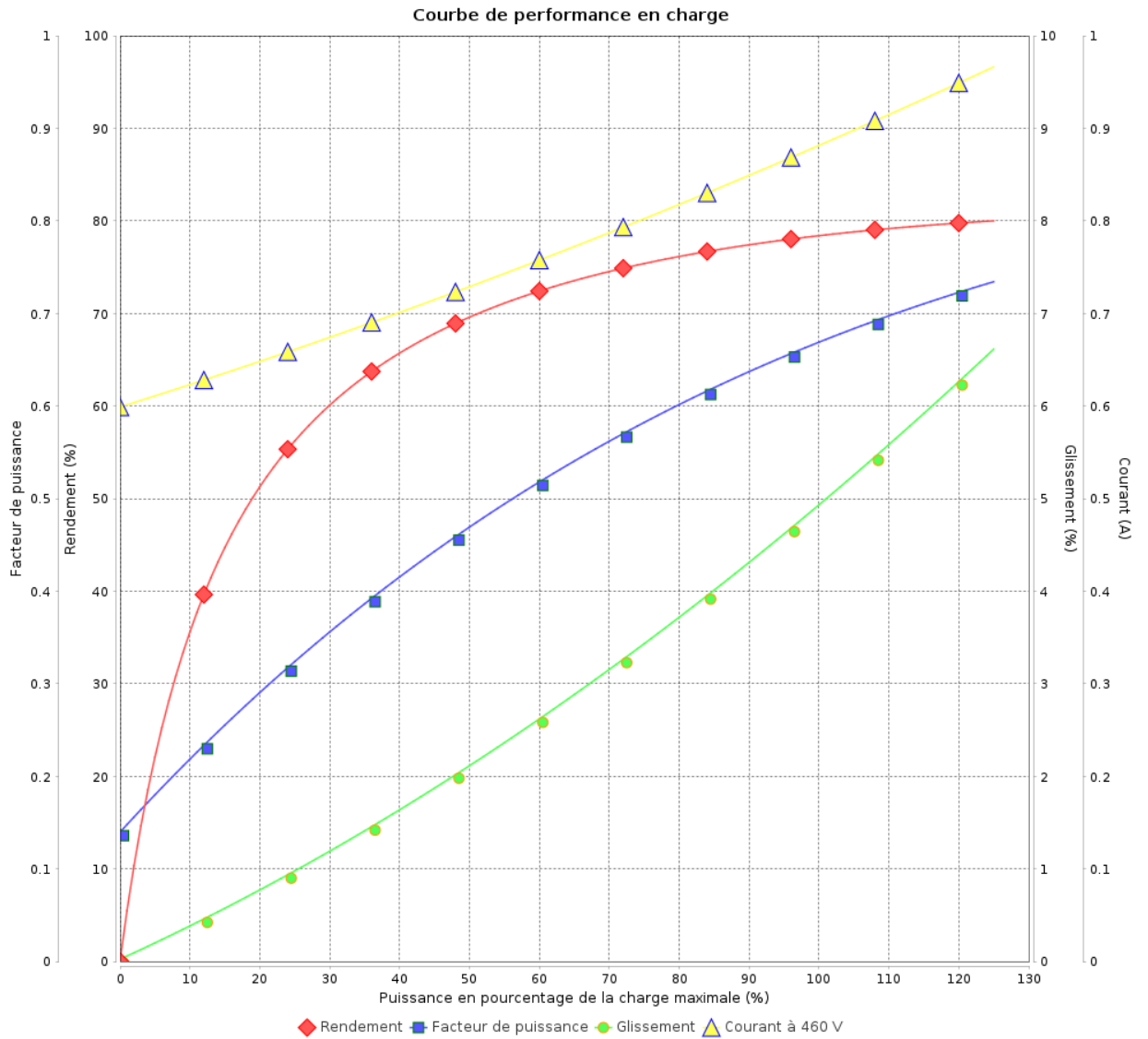

Rév.	Résumé des modifications	Fait	Verifié	Date
Exécuteur			Page 11 / 19	Révision
Vérificateur				
Date				

# COURBE DE LIMITE THERMIQUE

Moteurs Electriques Triphasés - Rotor à cage



Client :

Gamme de moteur : W22Xdb IE3 Three-Phase

Code produit : 12383782

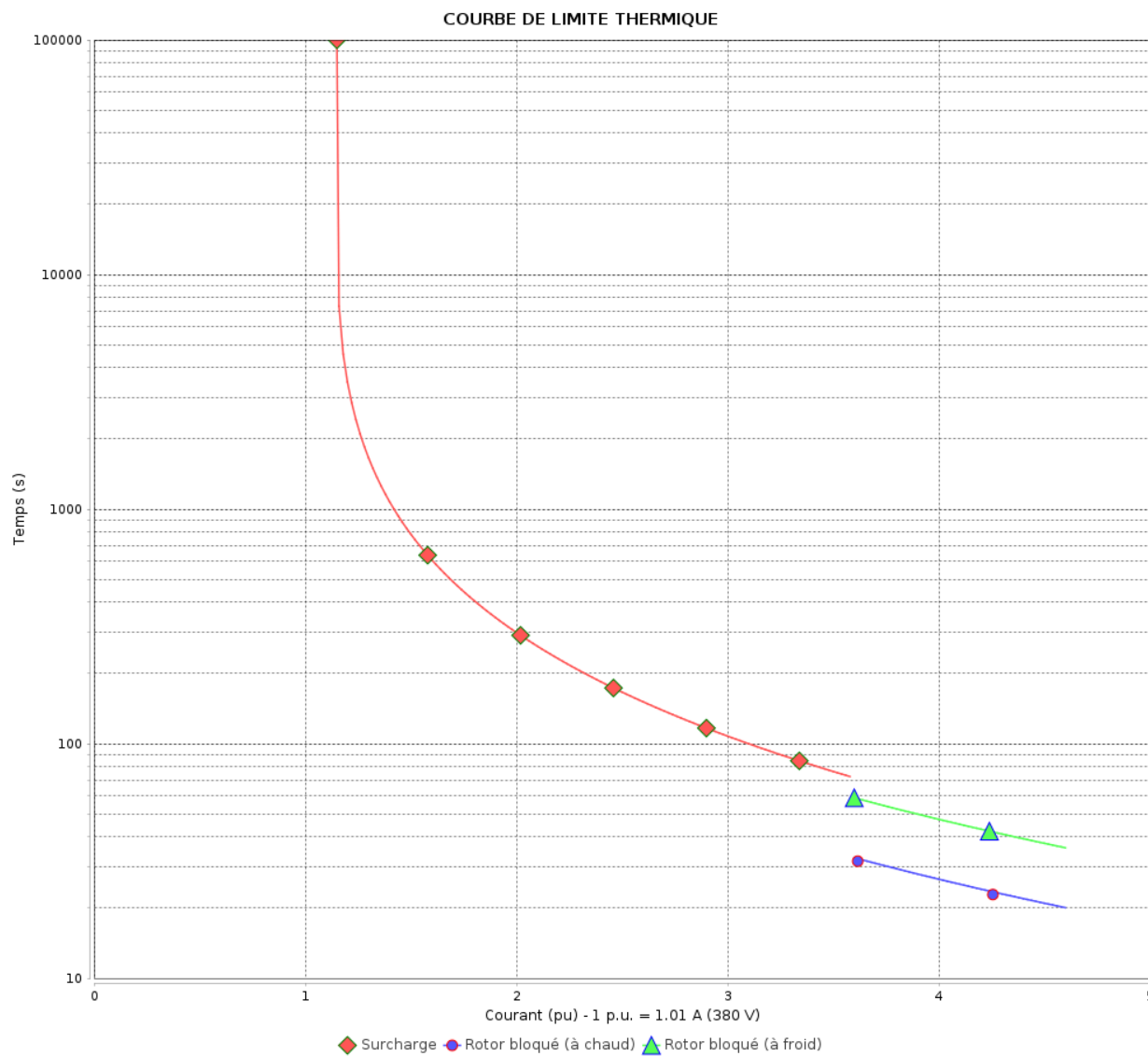

Constante de temps d'échauffement

Constante de temps de refroidissement

Rév.	Résime des modifications	Fait	Verifié	Date
Exécuteur		Page		Révision
Vérificateur		12 / 19		
Date	02/06/2026			

# COURBE DE LIMITE THERMIQUE

Moteurs Electriques Triphasés - Rotor à cage



Client :

Gamme de moteur : W22Xdb IE3 Three-Phase

Code produit : 12383782

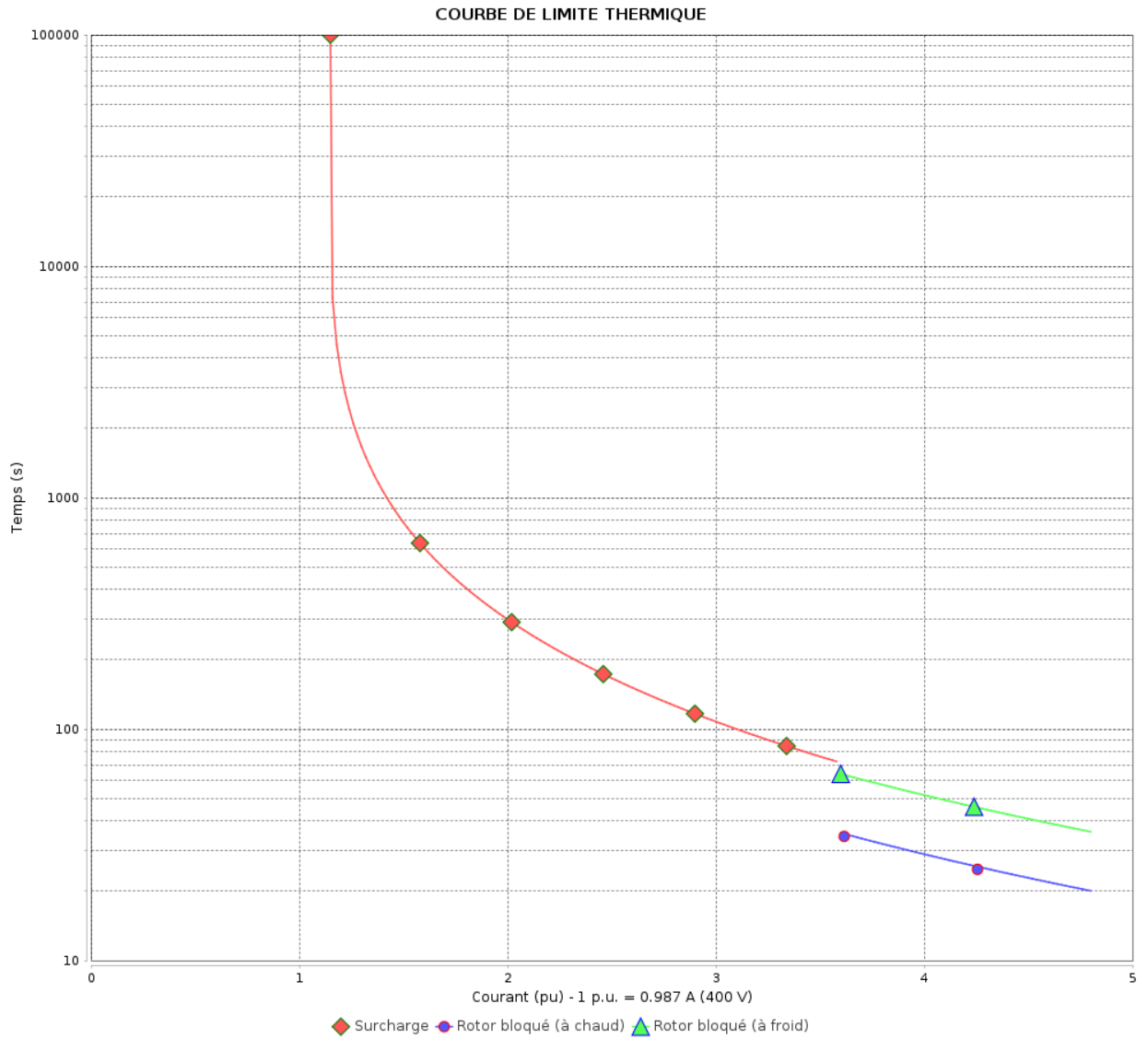

Constante de temps d'échauffement  
 Constante de temps de refroidissement

Rév.	Résumé des modifications	Fait	Verifié	Date
Exécuteur			Page 13 / 19	Révision
Vérificateur				
Date				

# COURBE DE LIMITE THERMIQUE

Moteurs Electriques Triphasés - Rotor à cage



Client :

Gamme de moteur : W22Xdb IE3 Three-Phase

Code produit : 12383782

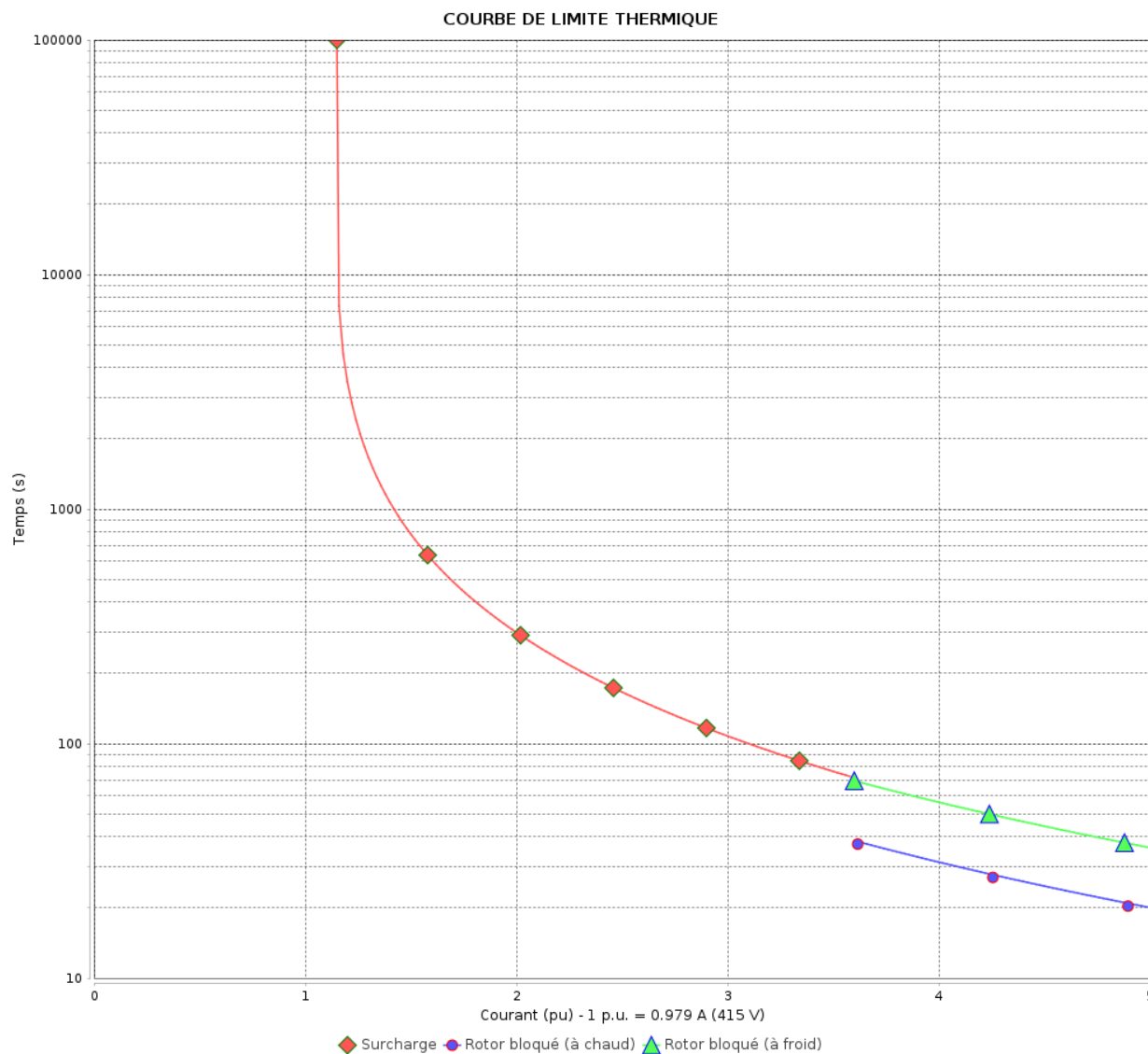

Constante de temps d'échauffement

Constante de temps de refroidissement

Rév.	Résime des modifications	Fait	Verifié	Date
Exécuteur				
Vérificateur				
Date	02/06/2026		Page 14 / 19	Révision

# COURBE DE LIMITE THERMIQUE

Moteurs Electriques Triphasés - Rotor à cage



Client :

Gamme de moteur : W22Xdb IE3 Three-Phase

Code produit : 12383782

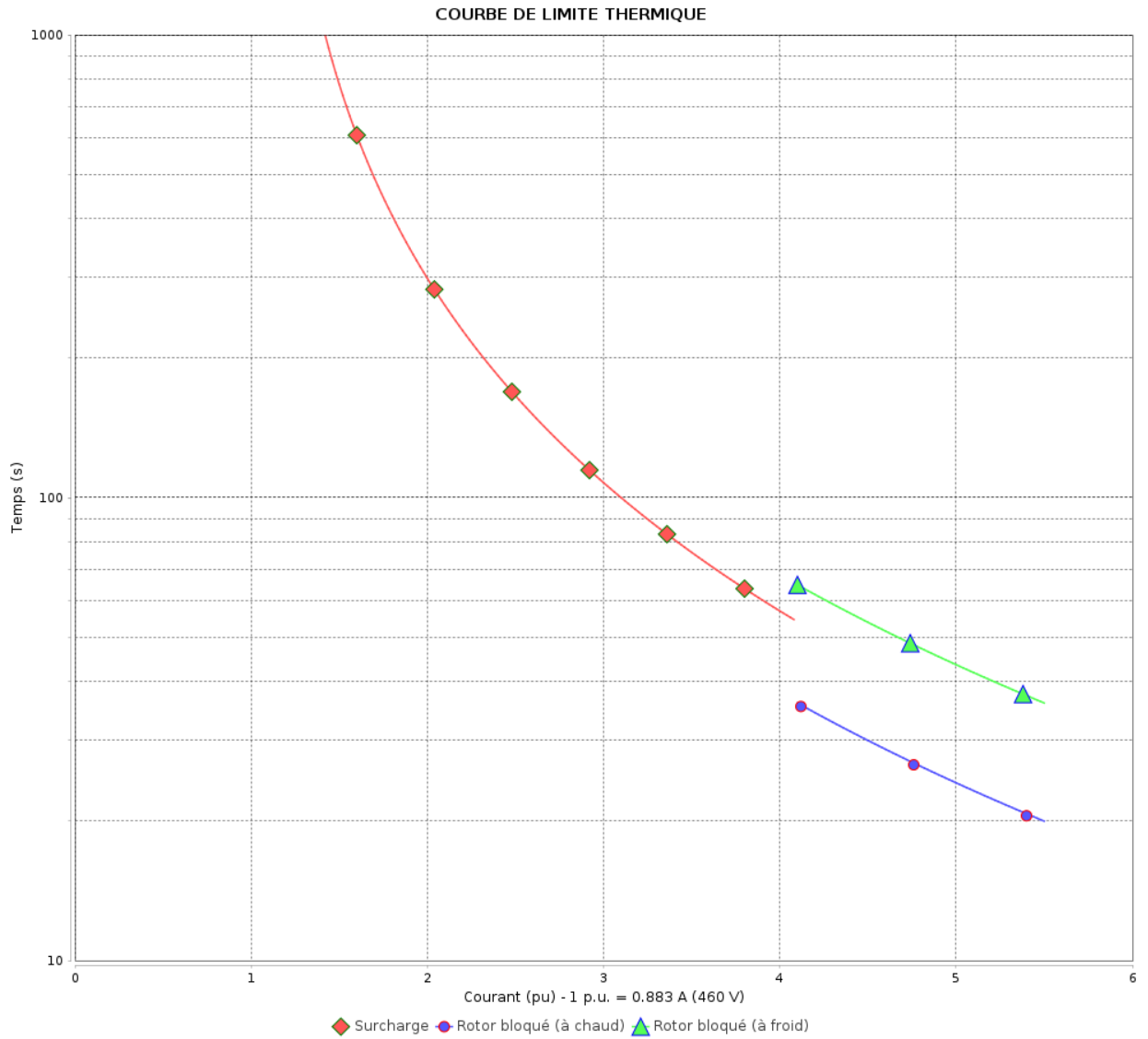

Constante de temps d'échauffement  
Constante de temps de refroidissement

Rév.	Résumé des modifications	Fait	Verifié	Date
Exécuter			Page 15 / 19	Révision
Vérificateur				
Date				

# Courbe du convertisseur

Moteurs Electriques Triphasés - Rotor à cage



Client :

Gamme de moteur : W22Xdb IE3 Three-Phase

Code produit : 12383782

Courbe du convertisseur

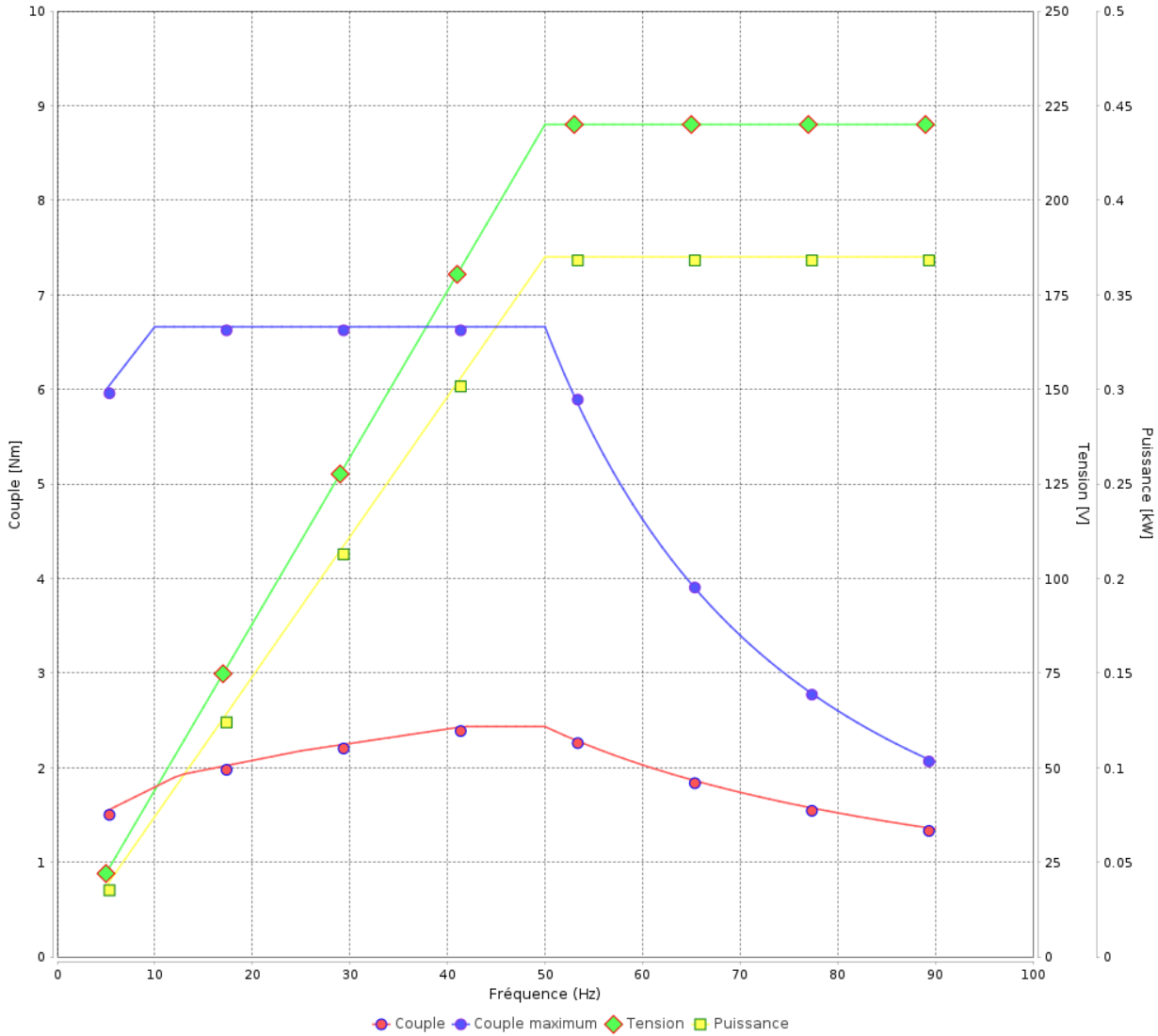

Rév.	Résime des modifications	Fait	Verifié	Date
Exécuteur				
Vérificateur				
Date	02/06/2026		Page 16 / 19	Révision

# Courbe du convertisseur

## Moteurs Electriques Triphasés - Rotor à cage



Client :

Gamme de moteur : W22Xdb IE3 Three-Phase

Code produit : 12383782

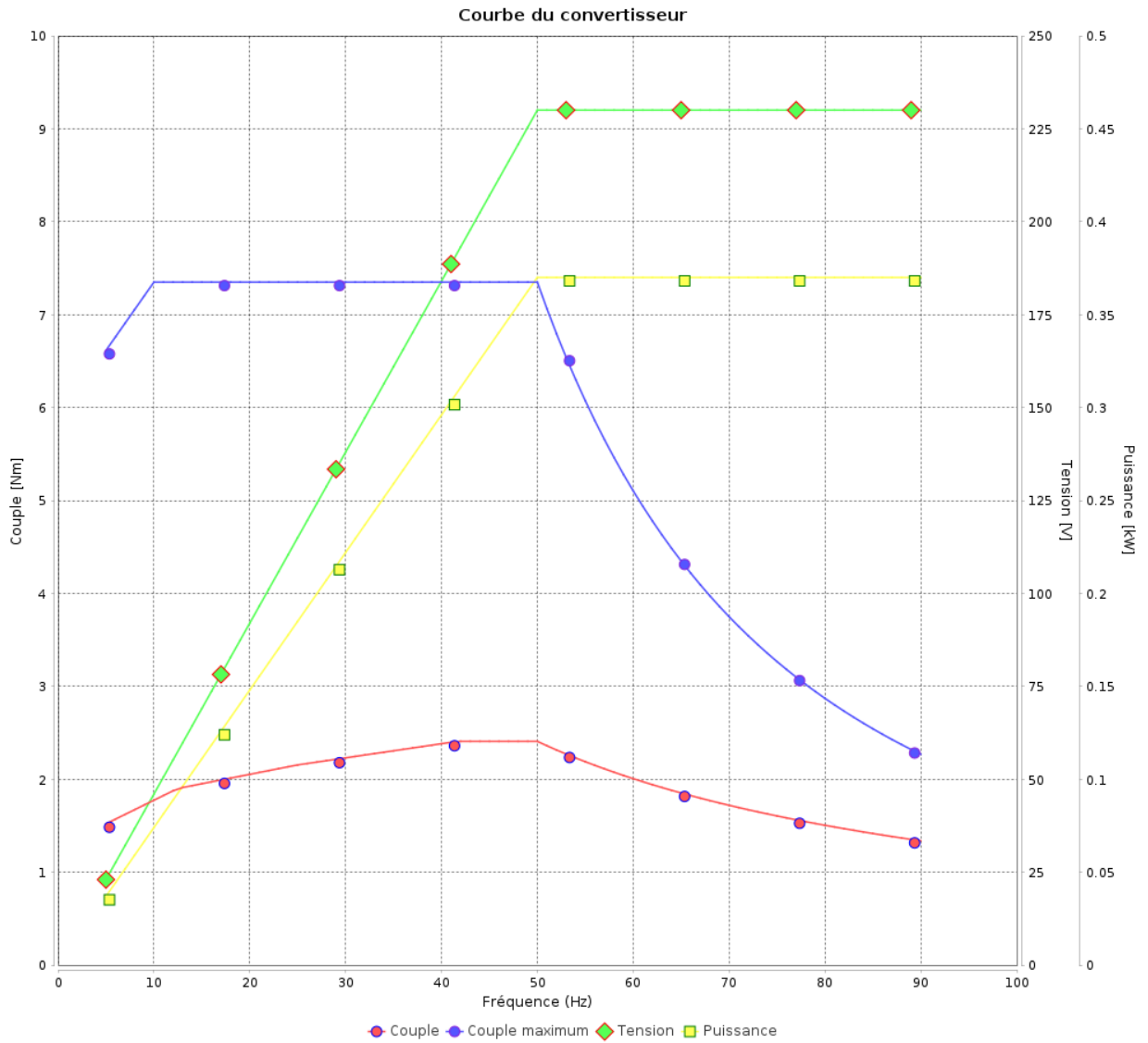

Rév.	Résumé des modifications	Fait	Verifié	Date
Exécuteur			Page 17 / 19	Révision
Vérificateur				
Date				

# Courbe du convertisseur

Moteurs Electriques Triphasés - Rotor à cage



Client :

Gamme de moteur : W22Xdb IE3 Three-Phase

Code produit : 12383782

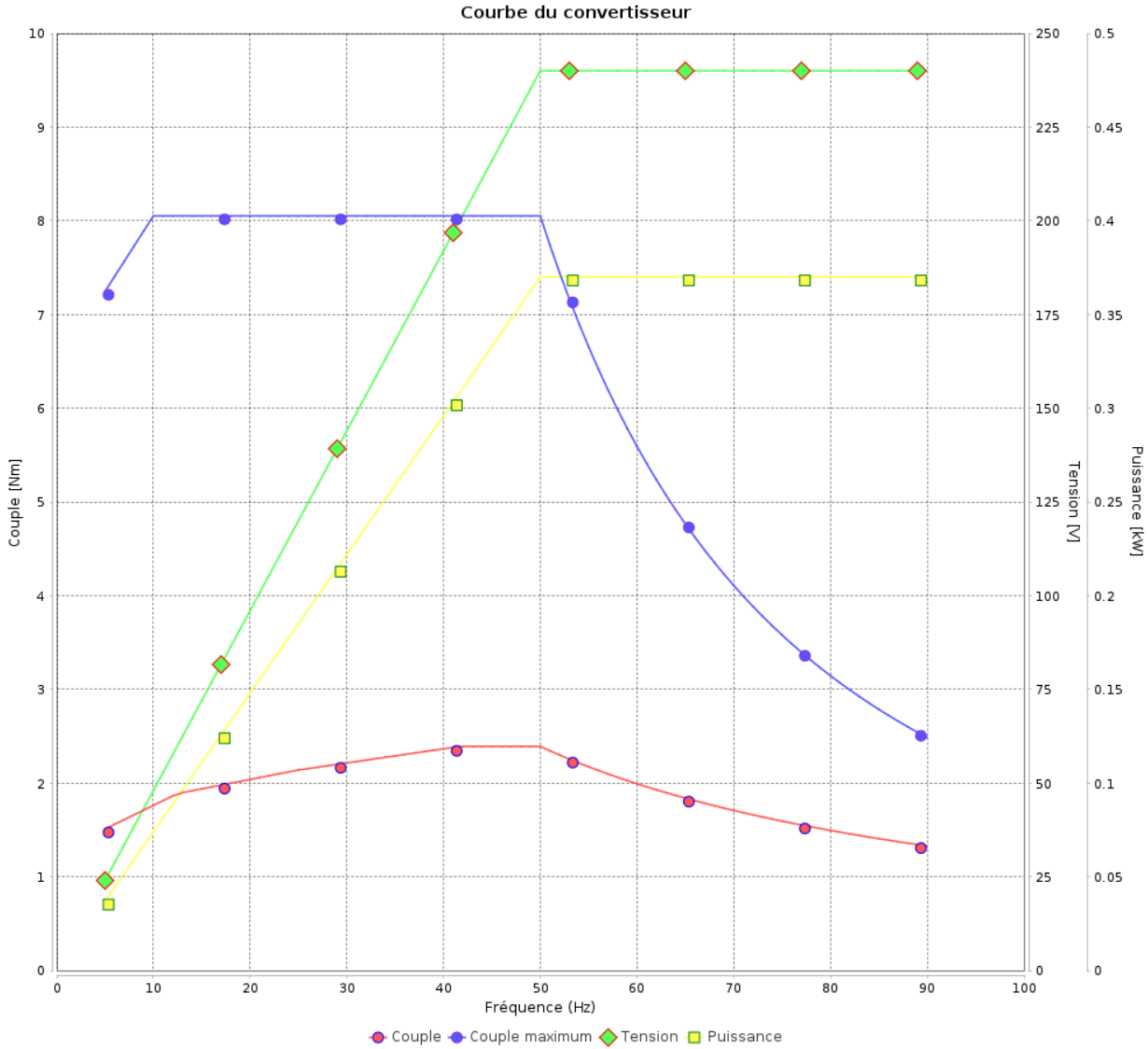

Rév.	Résumé des modifications	Fait	Verifié	Date
Exécuteur				
Vérificateur				
Date	02/06/2026		Page 18 / 19	Révision

# Courbe du convertisseur

## Moteurs Electriques Triphasés - Rotor à cage



Client :

Gamme de moteur : W22Xdb IE3 Three-Phase

Code produit : 12383782

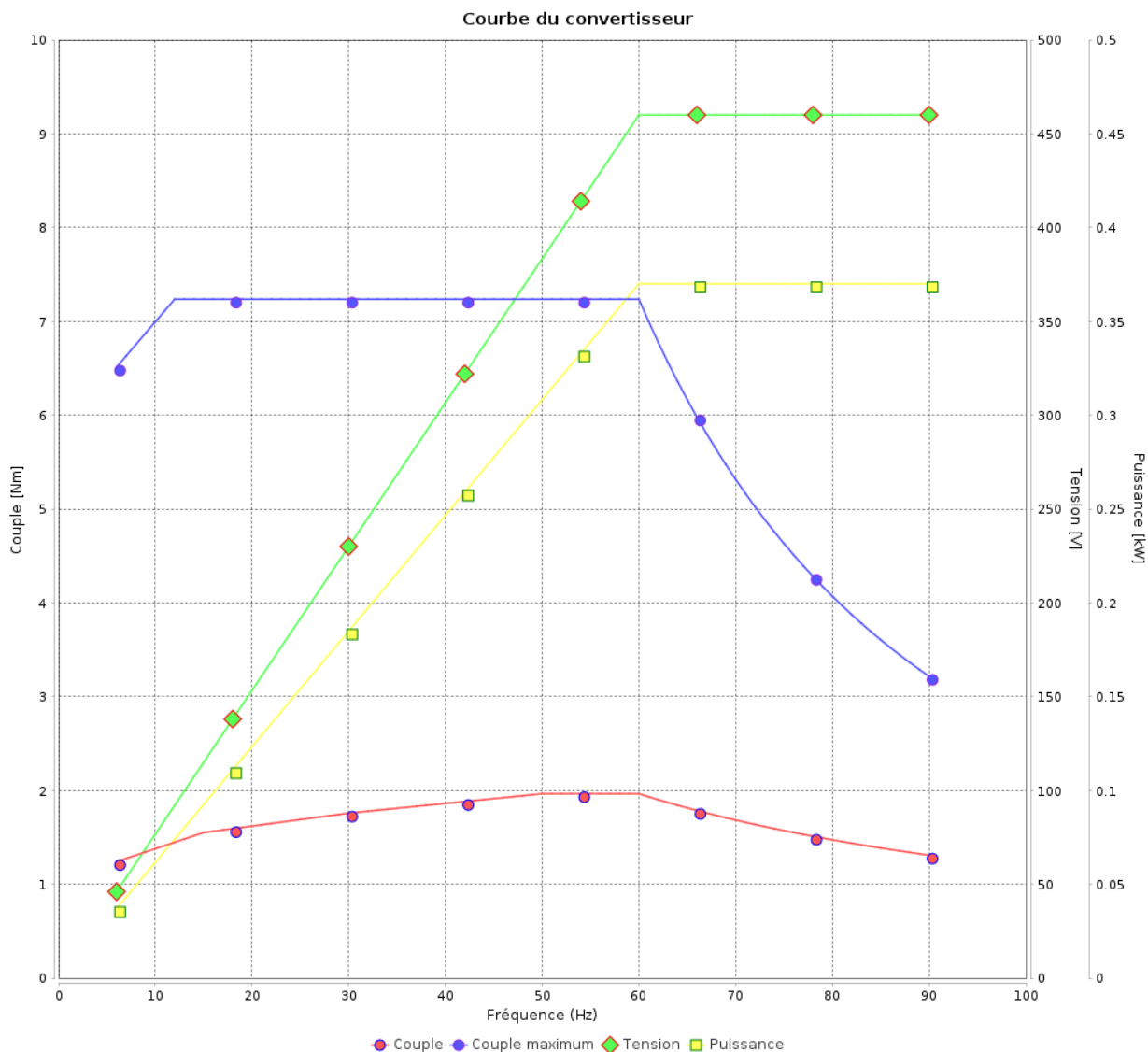

Rév.	Résumé des modifications	Fait	Verifié	Date
Exécuteur			Page 19 / 19	Révision
Vérificateur				
Date				

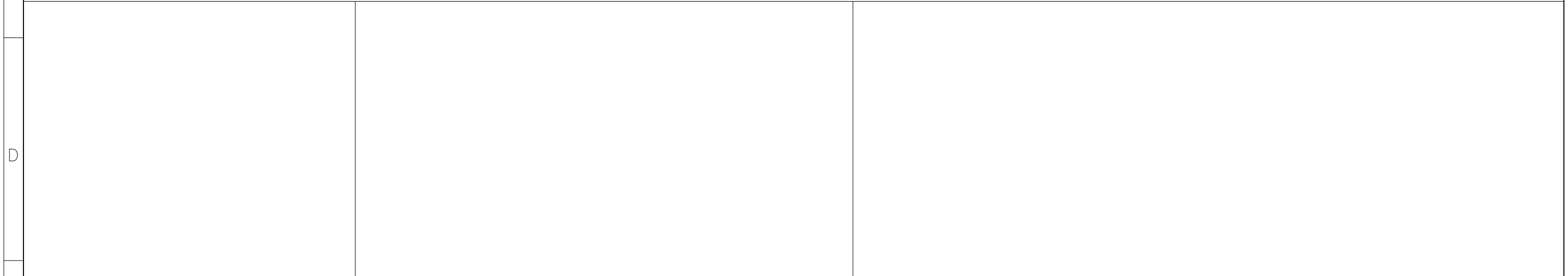
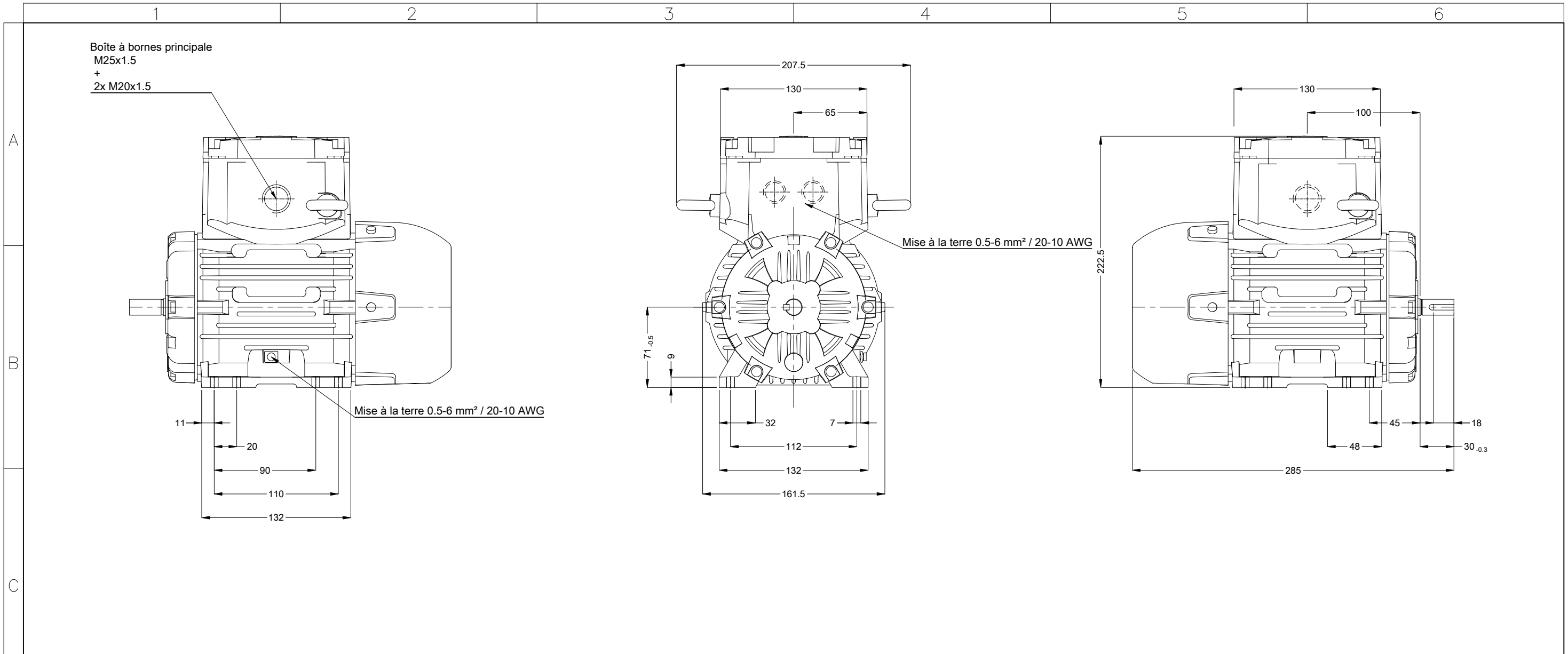

00250 04 Pôles 50 Hz										A		
										Échelle	2 : 7	
										HYBRISUSER	00	
N° MODIFICATION	LOC	RESUME DES MODIFICATIONS					EXÉCUTÉ	VÉRIFIÉ	LIBÉRÉ	DATE	VER	
EXÉC.	HYBRISUSER	MOTEUR TRIP. W22XdB IE3										
VÉRIF.		CARCASSE 71 IP56 TEFC										
LIBÉRÉ												
DATE LB.												
Couleur RAL 5009 Peinture epoxy WEG 205P Forme B3T										Bout d'arbre devant  (DS DIN332) DM5 WEG WPR-7339	<b>PREVIEW</b> WDD   00 PAGE 1 / 1	