

FICHE TECHNIQUE

Moteurs Electriques Triphasés - Rotor à cage



Client :					
Gamme de moteur	: W22Xdb IE3 Three-Phase	Code produit :	12430657		
Carcasse	: 180M/L	Type de refroidissement	: IC411 - TEFC		
Classe d'isolation	: F	Forme	: B3T		
Service	: S1	Sens de rotation ¹	: Les deux sens de rotation		
Température ambiante	: -20°C à +40°C	Méthode de démarrage	: Démarrage direct		
Altitude	: 1000 m	Poids approximatif ³	: 271 kg		
Degré de protection	: IP56	Moment d'inertie (J)	: 0.2097 kgm ²		
Type	: N				
Puissance nominale [kW]	22	22	22	22	
Pôles	4	4	4	4	
Fréquence [Hz]	50	50	50	60	
Tension à pleine charge [V]	380/660	400/690	415	460	
Courant à pleine charge [A]	42.3/24.3	41.5/24.1	40.6	36.4	
Courant de démarrage [A]	309/178	320/185	329	320	
Intensité de démarrage [A]	7.3	7.7	8.1	8.8	
Courant à vide [A]	16.5/9.50	18.0/10.4	19.5	17.0	
Vitesse à pleine charge [RPM]	1475	1478	1480	1781	
Glissement [%]	1.67	1.47	1.33	1.06	
Couple à pleine charge [Nm]	143	142	142	118	
Couple de démarrage [%]	280	320	350	370	
Couple maximum [%]	300	340	370	400	
Facteur de service	1.00	1.00	1.00	1.00	
Echauffement	80 K	80 K	80 K	80 K	
Temps de blocage du rotor	23s (à froid) 13s (à chaud)	21s (à froid) 12s (à chaud)	19s (à froid) 11s (à chaud)	27s (à froid) 15s (à chaud)	
Bruit ²	61.0 dB(A)	61.0 dB(A)	61.0 dB(A)	63.0 dB(A)	
Rendement (%)	25%				
	50%	92.5	92.3	91.9	92.1
	75%	92.8	93.0	92.8	93.2
	100%	93.0	93.2	93.0	93.6
Cos Φ	25%				
	50%	0.70	0.66	0.62	0.63
	75%	0.80	0.77	0.74	0.75
	100%	0.85	0.82	0.81	0.81
Losses at normative operating points (speed;torque), in percentage of rated output power					
Losses (%)	P1 (0,9;1,0)	6.1	6.0	6.2	6.6
	P2 (0,5;1,0)	4.5	4.5	4.6	4.9
	P3 (0,25;1,0)	3.8	3.8	3.9	4.2
	P4 (0,9;0,5)	3.9	3.9	4.0	4.2
	P5 (0,5;0,5)	2.4	2.4	2.5	2.6
	P6 (0,5;0,25)	2.0	1.9	2.0	2.1
	P7 (0,25;0,25)	1.3	1.3	1.3	1.4
Type de palier	: Avant 6311 C3	Derrière 6309 C3	Efforts sur l'embase		
Modèle - blindage	: 00016	00005	Traction maximum : 5438 N		
Intervalle de graissage	: 20000 h	20000 h	Compression maximum : 8098 N		
Quantité de lubrifiant	: 18 g	13 g			
Type de lubrifiant	: Mobil Polyrex EM				
Cette révision annule et remplace la précédente (1) Vu le bout d'arbre côté attaque. (2) Mesuré à 1m et avec tolérance de +3dB(A). (3) Poids approximatif, peut être objet de modification après le processus de fabrication. (4) At 100% of full load.			Les valeurs sont des moyennes basées sur des tests et d'alimentation sinusoïdale, sous réserve des tolérances de normes IEC 60034-1.		
Rév.	Résumé des modifications		Fait	Verifié	Date
Exécuteur				Page	Révision
Vérificateur				1 / 19	
Date	04/06/2026				

FICHE TECHNIQUE

Moteurs Electriques Triphasés - Rotor à cage



Client : _____

Remarque

Rév.	Résime des modifications	Fait	Verifié	Date
Exécuteur				
Vérificateur			Page	Révision
Date	04/06/2026		2 / 19	

FICHE TECHNIQUE

Moteurs Electriques Triphasés - Rotor à cage



Client :

Protection Thermique

ID	Application	Type	Quantité	Température de détection
1	Bobinage	PTC - 2 FD_MT_FIOS	1 x Phase	150 °C

Information concernant les résistances de réchauffage

Spannung: 200 - 240 V

Rév.	Résime des modifications	Fait	Verifié	Date
Exécuteur				
Vérificateur			Page	Révision
Date	04/06/2026		3 / 19	

COURBE COUPLE, COURANT X VITESSE

Moteurs Electriques Triphasés - Rotor à cage



Client :

Gamme de moteur : W22Xdb IE3 Three-Phase

Code produit : 12430657

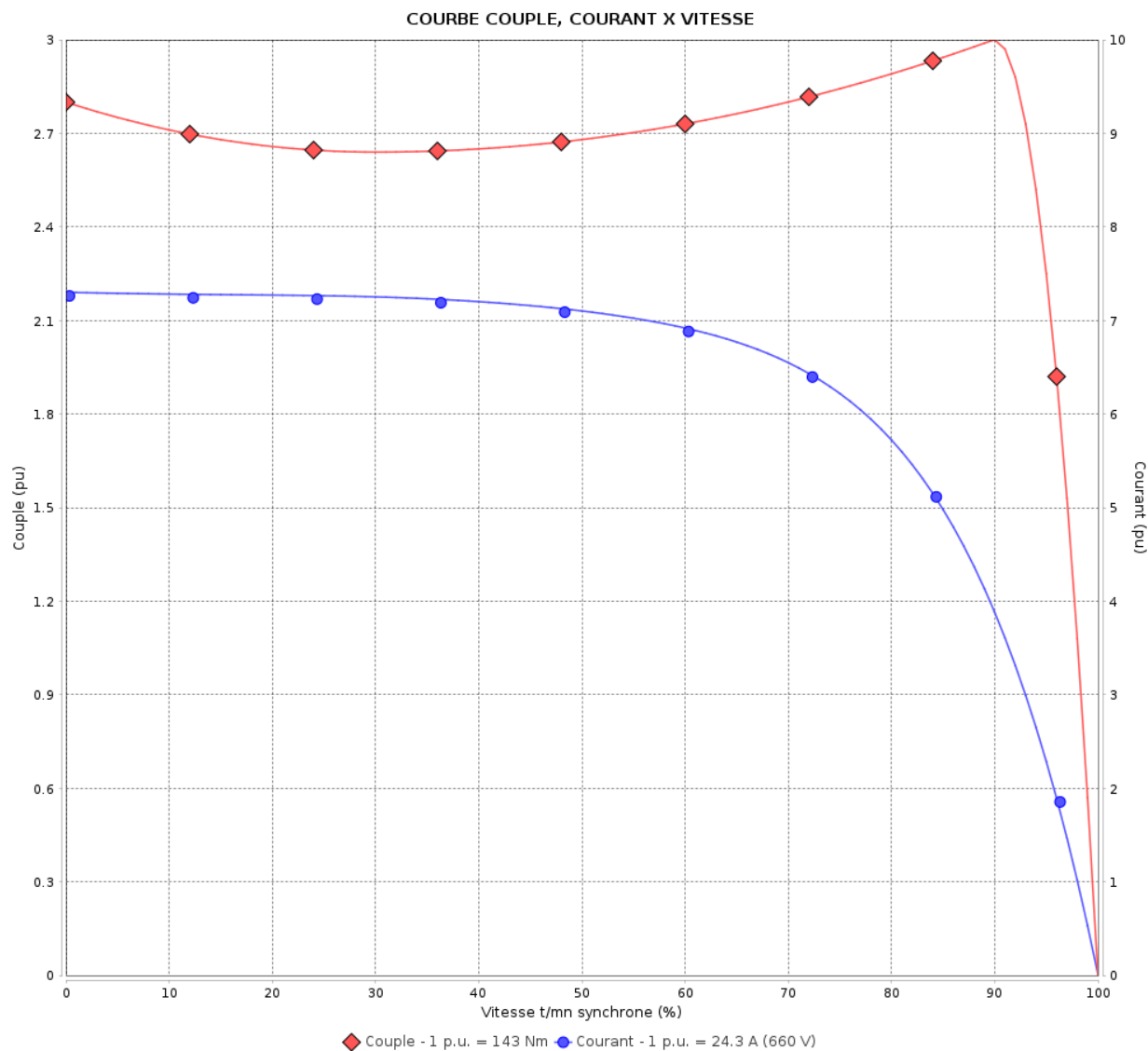

Performance : 380/660 V 50 Hz 4P

Courant à pleine charge : 42.3/24.3 A
 Intensité de démarrage : 7.3
 Couple à pleine charge : 143 Nm
 Couple de démarrage : 280 %
 Couple maximum : 300 %
 Vitesse à pleine charge : 1475 rpm

Moment d'inertie (J) : 0.2097 kgm²
 Service : S1
 Classe d'isolation : F
 Facteur de service : 1.00
 Service : S1

Temps de blocage du rotor : 23s (à froid) 13s (à chaud)

Rév.	Résime des modifications	Fait	Verifié	Date
Exécuteur		Page		Révision
Vérificateur		4 / 19		
Date	04/06/2026			

COURBE COUPLE, COURANT X VITESSE

Moteurs Electriques Triphasés - Rotor à cage



Client :

Gamme de moteur : W22Xdb IE3 Three-Phase

Code produit : 12430657

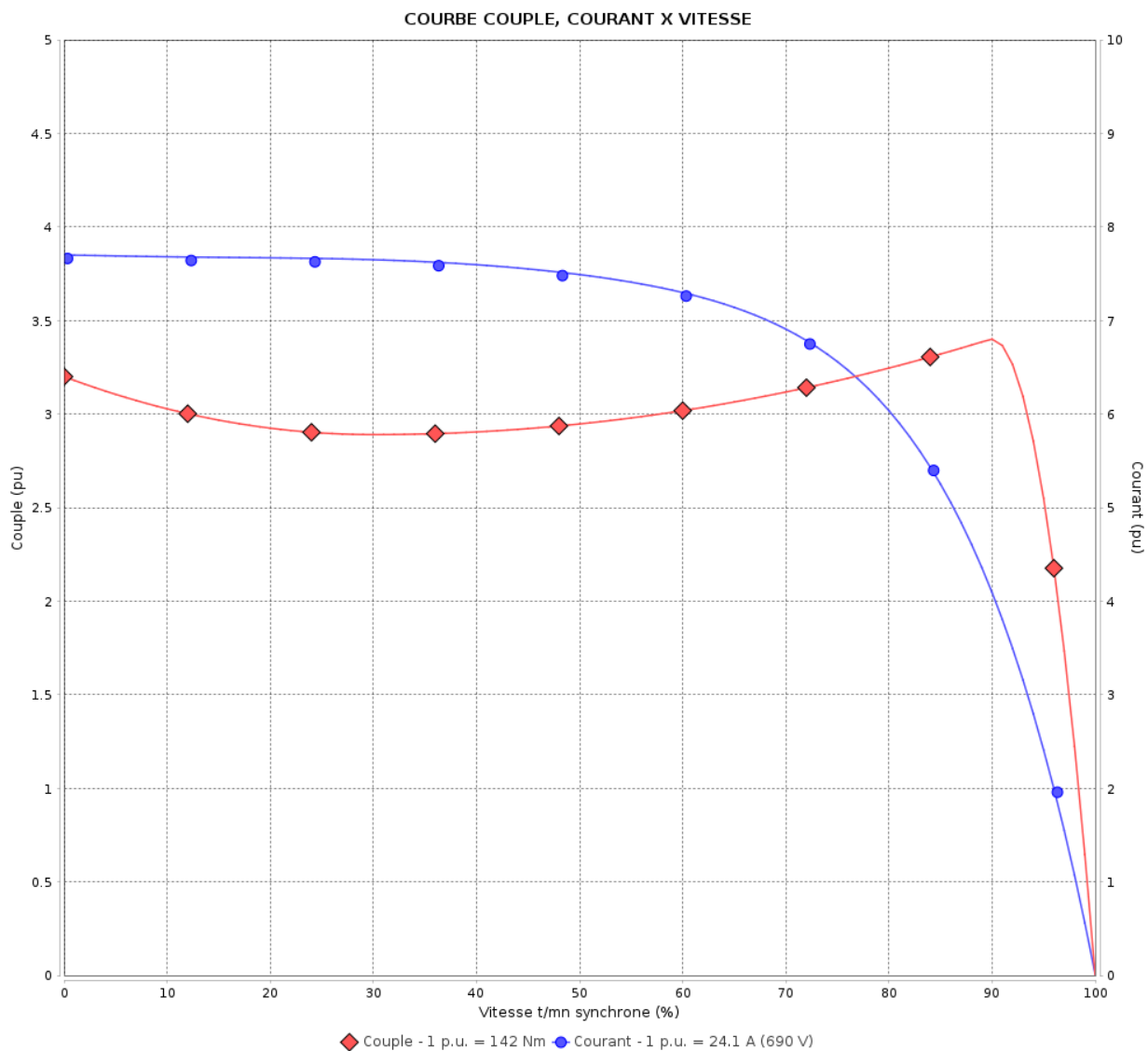

Performance : 400/690 V 50 Hz 4P

Courant à pleine charge : 41.5/24.1 A
 Intensité de démarrage : 7.7
 Couple à pleine charge : 142 Nm
 Couple de démarrage : 320 %
 Couple maximum : 340 %
 Vitesse à pleine charge : 1478 rpm

Moment d'inertie (J) : 0.2097 kgm²
 Service : S1
 Classe d'isolation : F
 Facteur de service : 1.00
 Service : S1

Temps de blocage du rotor : 21s (à froid) 12s (à chaud)

Rév.	Résumé des modifications	Fait	Verifié	Date
Exécuteur			Page 5 / 19	Révision
Vérificateur				
Date	04/06/2026			

COURBE COUPLE, COURANT X VITESSE

Moteurs Electriques Triphasés - Rotor à cage



Client :

Gamme de moteur : W22Xdb IE3 Three-Phase

Code produit : 12430657

COURBE COUPLE, COURANT X VITESSE

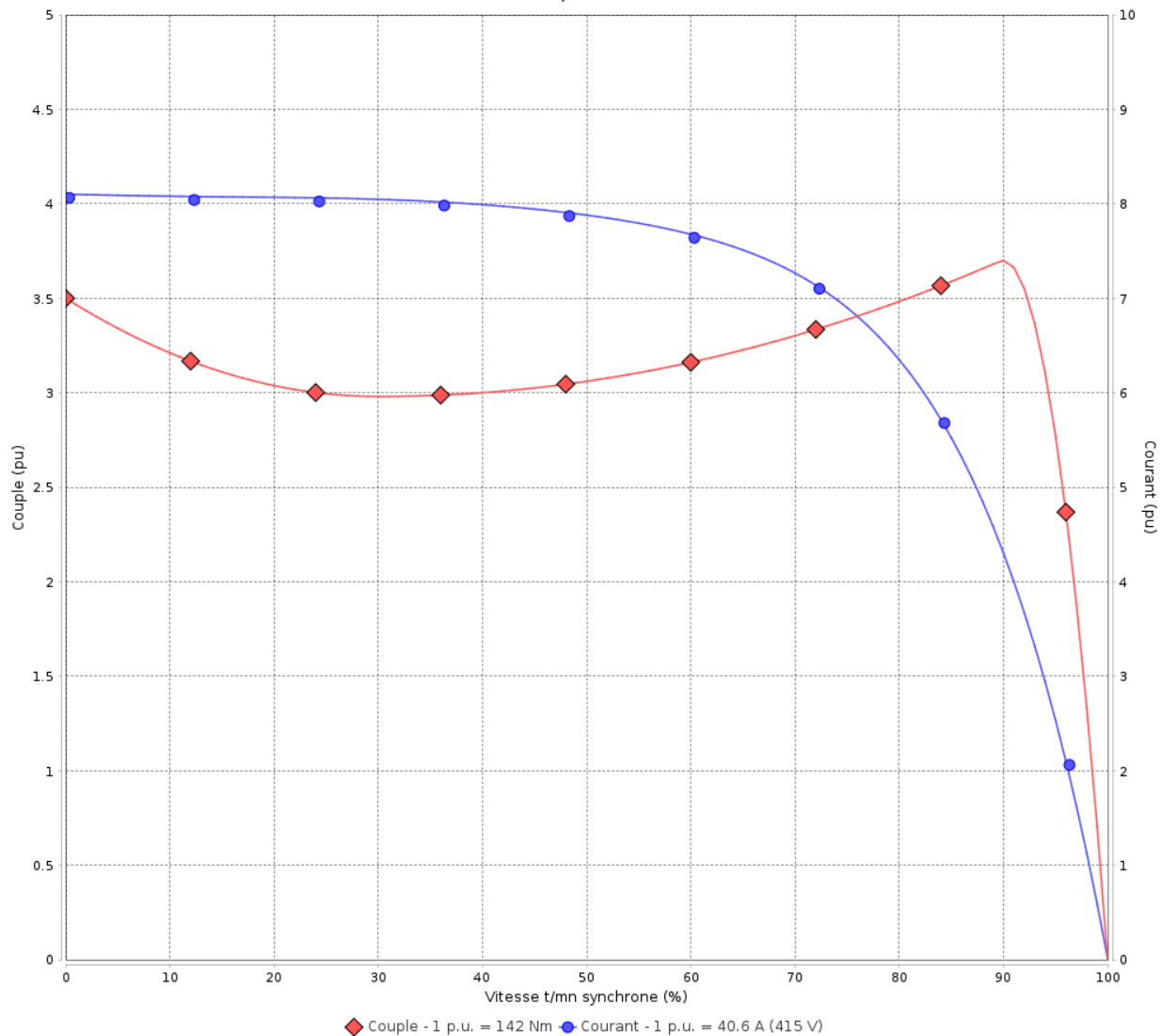

Performance : 415 V 50 Hz 4P

Courant à pleine charge : 40.6 A
 Intensité de démarrage : 8.1
 Couple à pleine charge : 142 Nm
 Couple de démarrage : 350 %
 Couple maximum : 370 %
 Vitesse à pleine charge : 1480 rpm

Moment d'inertie (J) : 0.2097 kgm²
 Service : S1
 Classe d'isolation : F
 Facteur de service : 1.00
 Service : S1

Temps de blocage du rotor : 19s (à froid) 11s (à chaud)

Rév.	Résime des modifications	Fait	Verifié	Date
Exécuteur		Page		Révision
Vérificateur		6 / 19		
Date	04/06/2026			

COURBE COUPLE, COURANT X VITESSE

Moteurs Electriques Triphasés - Rotor à cage



Client :

Gamme de moteur : W22Xdb IE3 Three-Phase

Code produit : 12430657

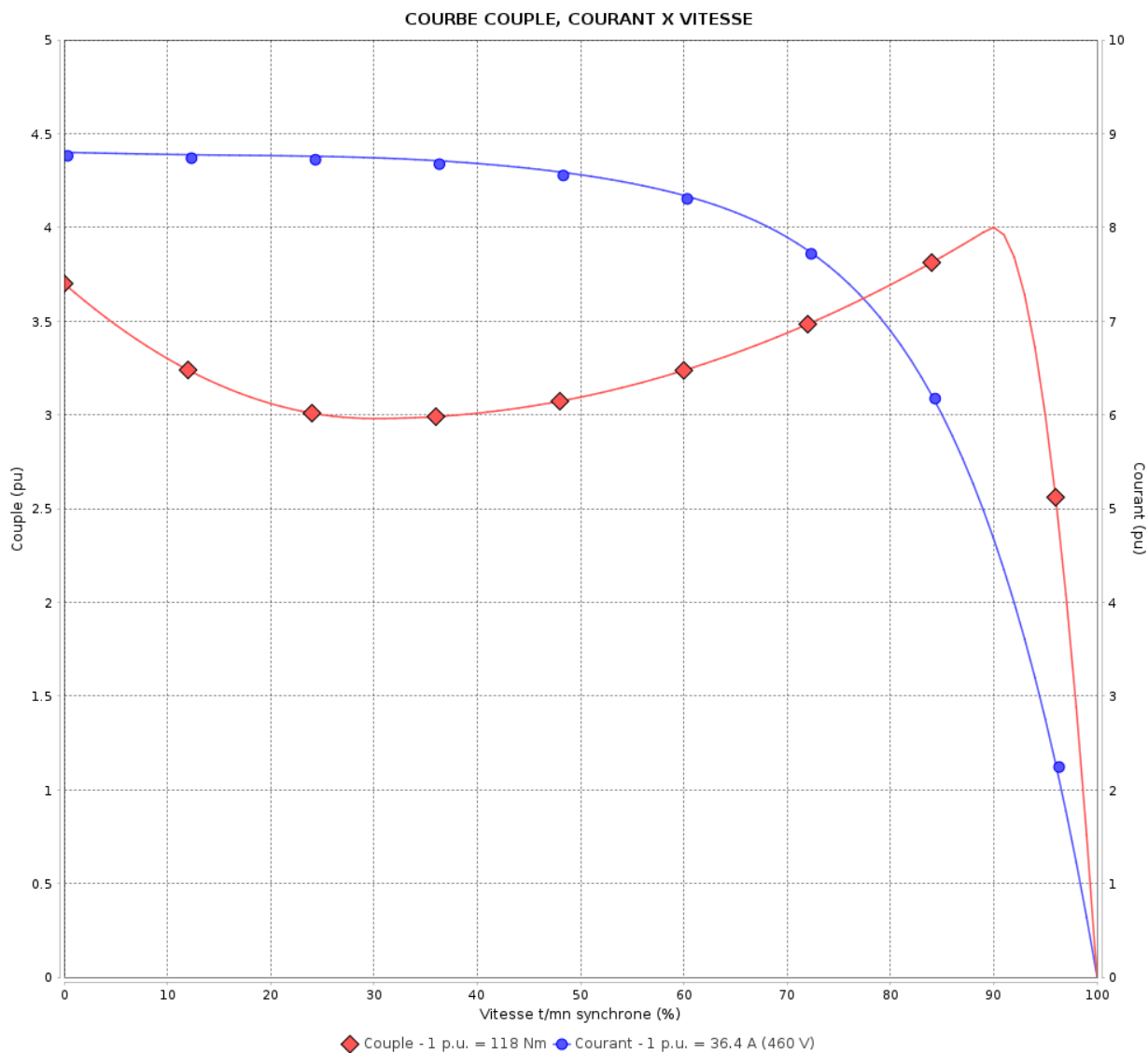

Performance : 460 V 60 Hz 4P

Courant à pleine charge : 36.4 A
 Intensité de démarrage : 8.8
 Couple à pleine charge : 118 Nm
 Couple de démarrage : 370 %
 Couple maximum : 400 %
 Vitesse à pleine charge : 1781 rpm

Moment d'inertie (J) : 0.2097 kgm²
 Service : S1
 Classe d'isolation : F
 Facteur de service : 1.00
 Service : S1

Temps de blocage du rotor : 27s (à froid) 15s (à chaud)

Rév.	Résumé des modifications	Fait	Verifié	Date
Exécuteur			Page 7 / 19	Révision
Vérificateur				
Date	04/06/2026			

Courbe de performance en charge

Moteurs Electriques Triphasés - Rotor à cage



Client :

Gamme de moteur : W22Xdb IE3 Three-Phase

Code produit :

12430657

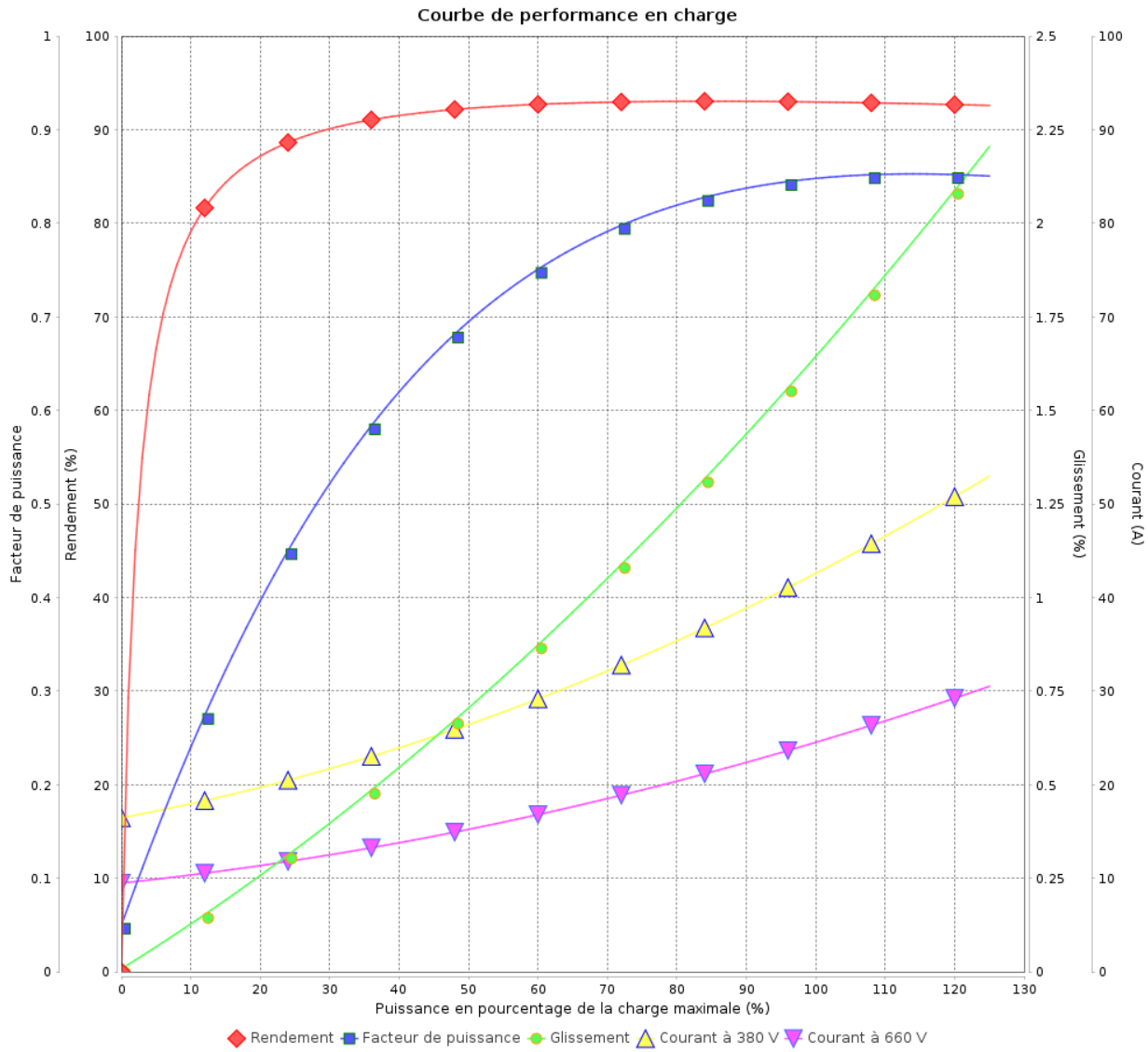

Rév.	Résime des modifications	Fait	Verifié	Date
Exécuteur				
Vérificateur			Page	Révision
Date	04/06/2026		8 / 19	

Courbe de performance en charge

Moteurs Electriques Triphasés - Rotor à cage



Client :

Gamme de moteur : W22Xdb IE3 Three-Phase

Code produit : 12430657

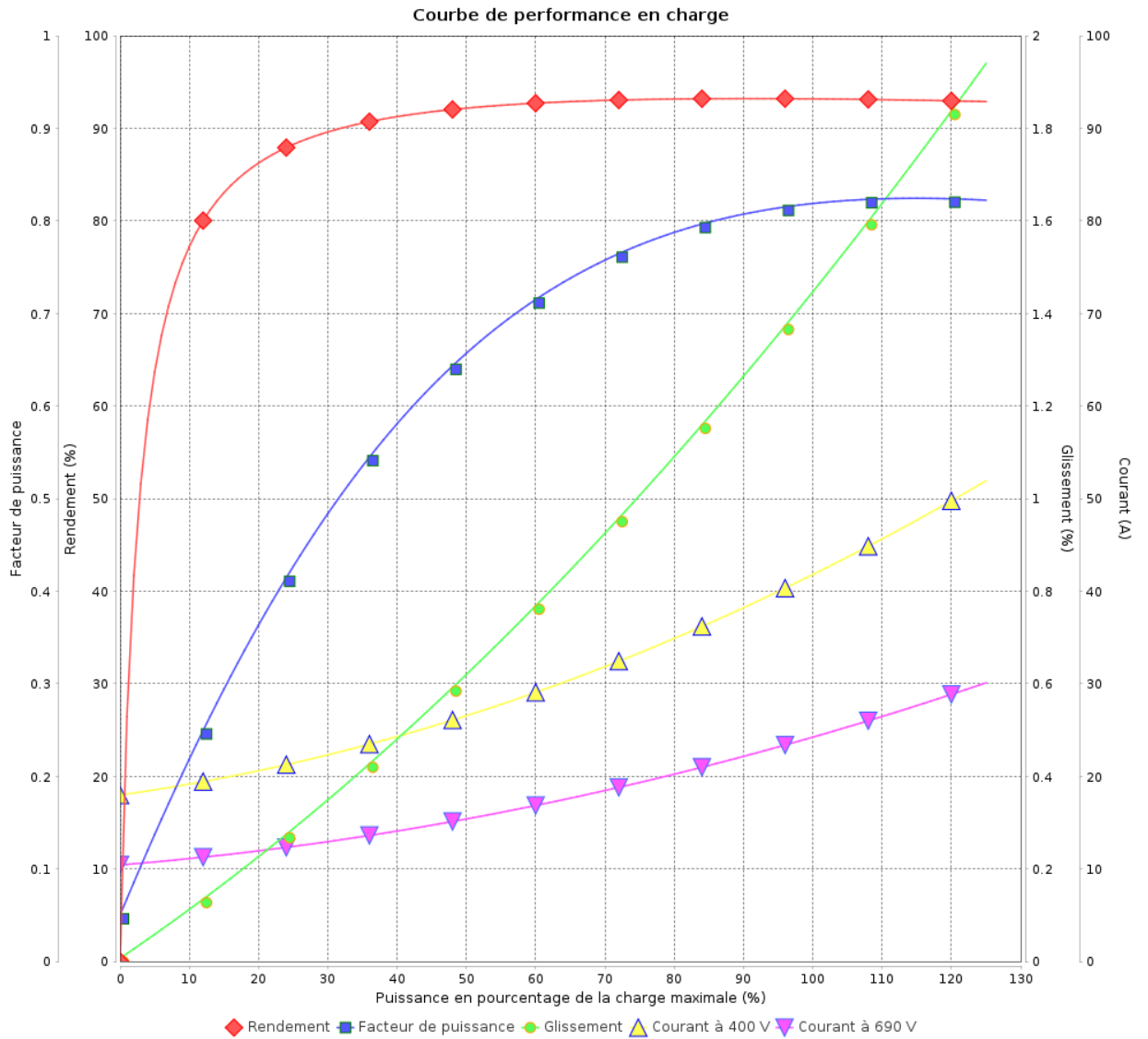

Rév.	Résumé des modifications	Fait	Verifié	Date
Exécuteur			Page 9 / 19	Révision
Vérificateur				
Date				

Courbe de performance en charge

Moteurs Electriques Triphasés - Rotor à cage



Client :

Gamme de moteur : W22Xdb IE3 Three-Phase

Code produit : 12430657

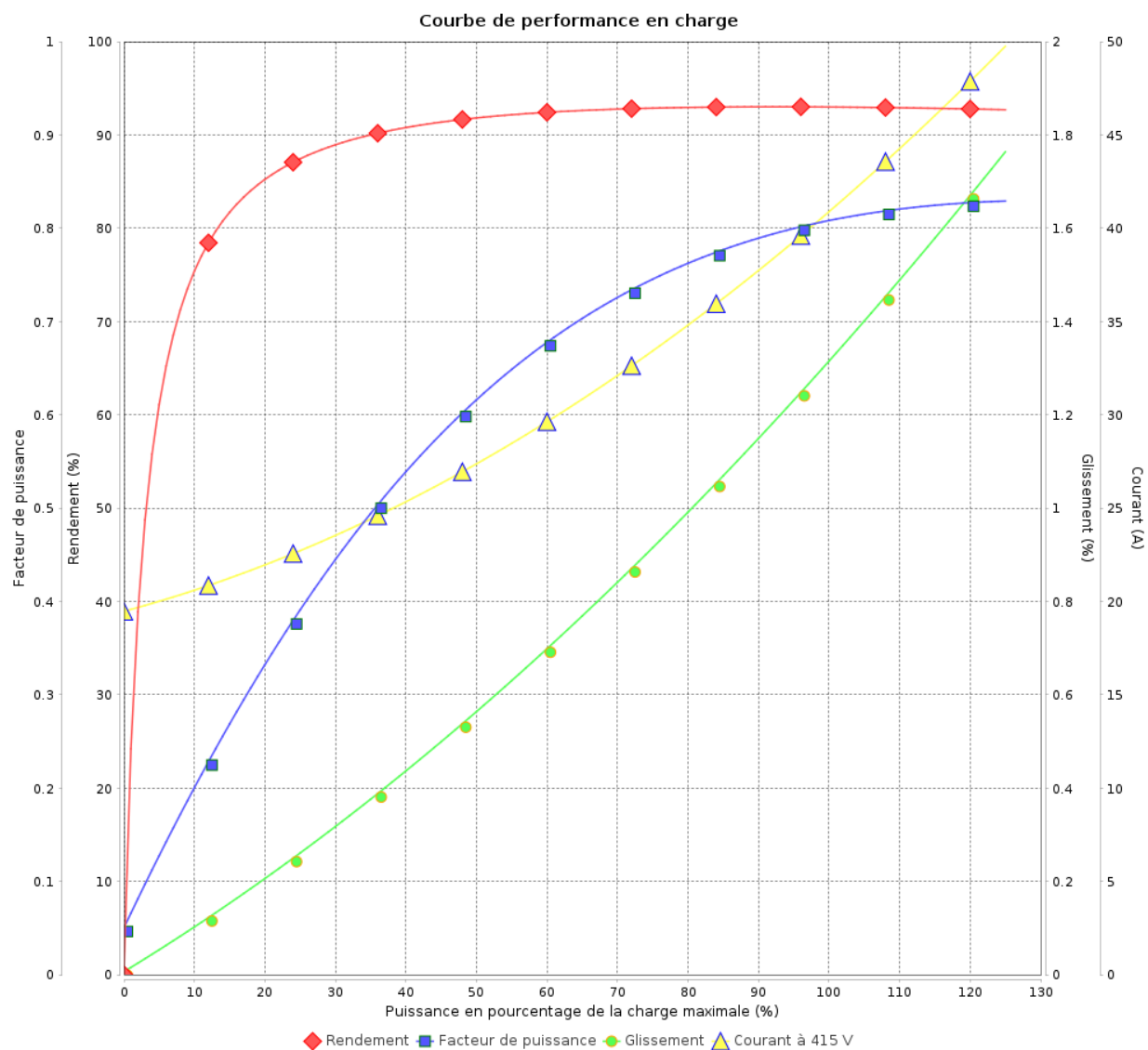

Rév.	Résime des modifications	Fait	Verifié	Date
Exécuteur				
Vérificateur			Page	Révision
Date	04/06/2026		10 / 19	

Courbe de performance en charge

Moteurs Electriques Triphasés - Rotor à cage



Client :

Gamme de moteur : W22Xdb IE3 Three-Phase

Code produit : 12430657

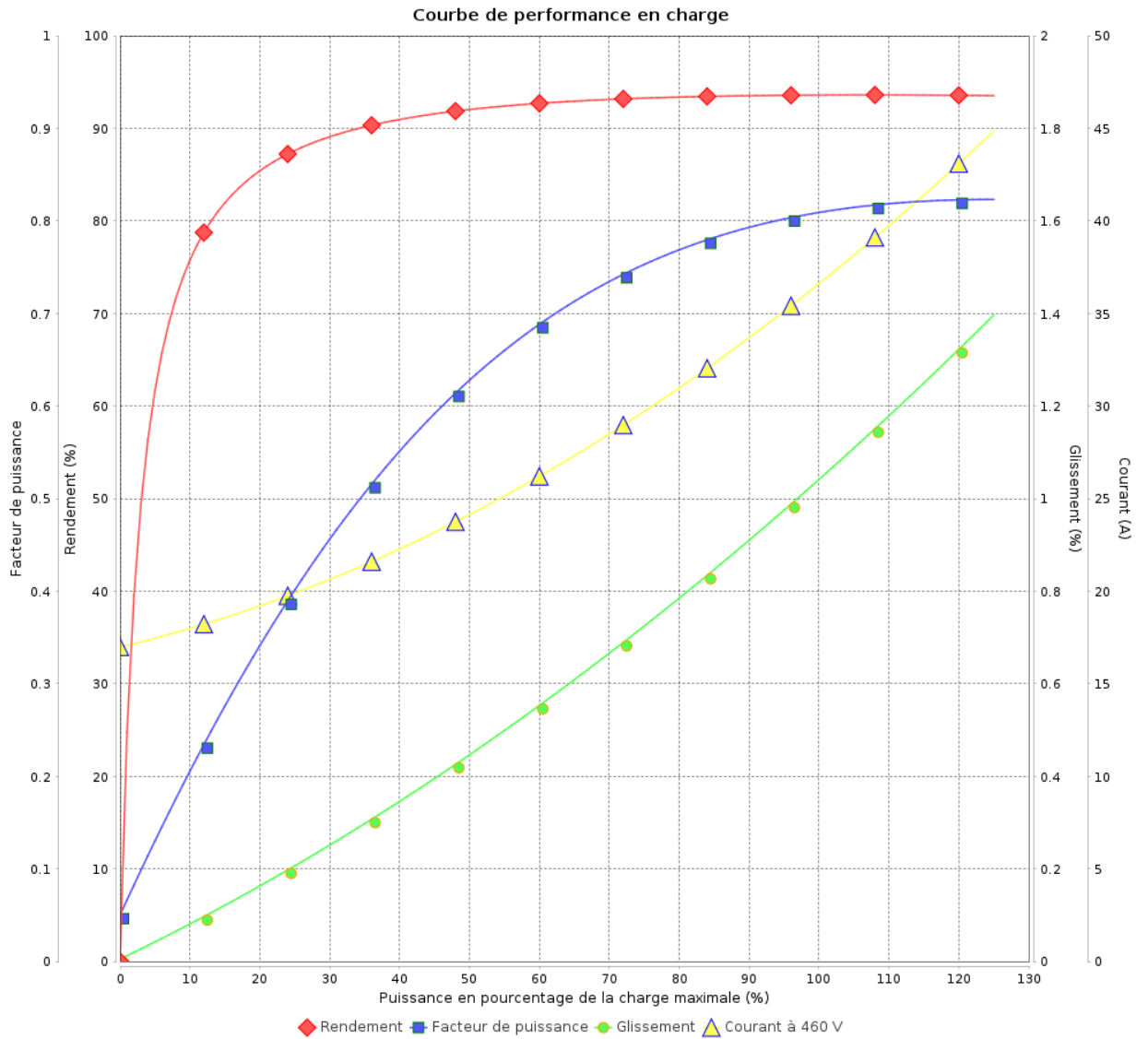

Rév.	Résumé des modifications	Fait	Verifié	Date
Exécuteur			Page 11 / 19	Révision
Vérificateur				
Date				

COURBE DE LIMITE THERMIQUE

Moteurs Electriques Triphasés - Rotor à cage



Client :

Gamme de moteur : W22Xdb IE3 Three-Phase

Code produit : 12430657

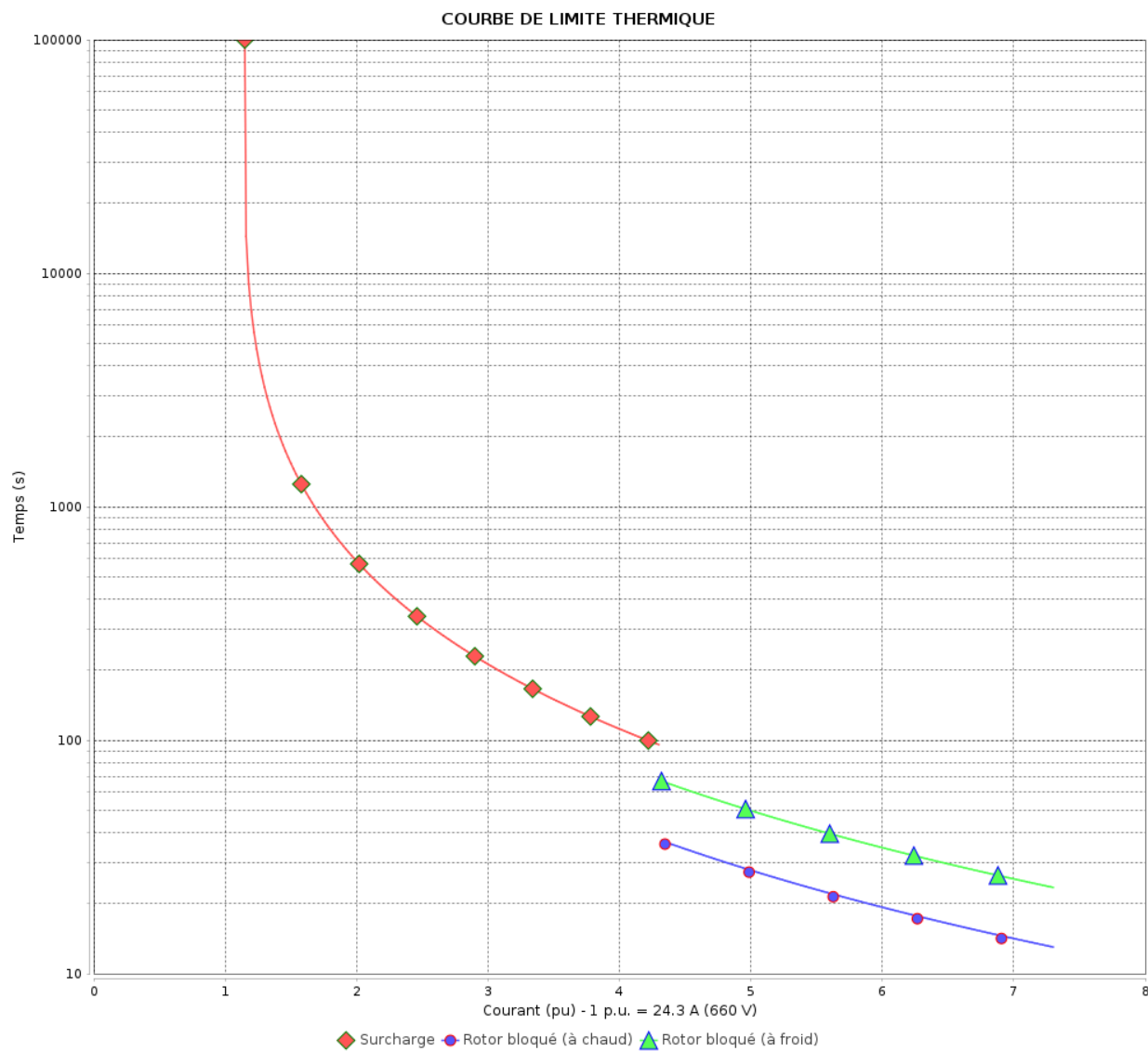

Constante de temps d'échauffement
Constante de temps de refroidissement

Rév.	Résime des modifications	Fait	Verifié	Date
Exécuteur		Page		Révision
Vérificateur		12 / 19		
Date	04/06/2026			

COURBE DE LIMITE THERMIQUE

Moteurs Electriques Triphasés - Rotor à cage



Client :

Gamme de moteur : W22Xdb IE3 Three-Phase

Code produit : 12430657

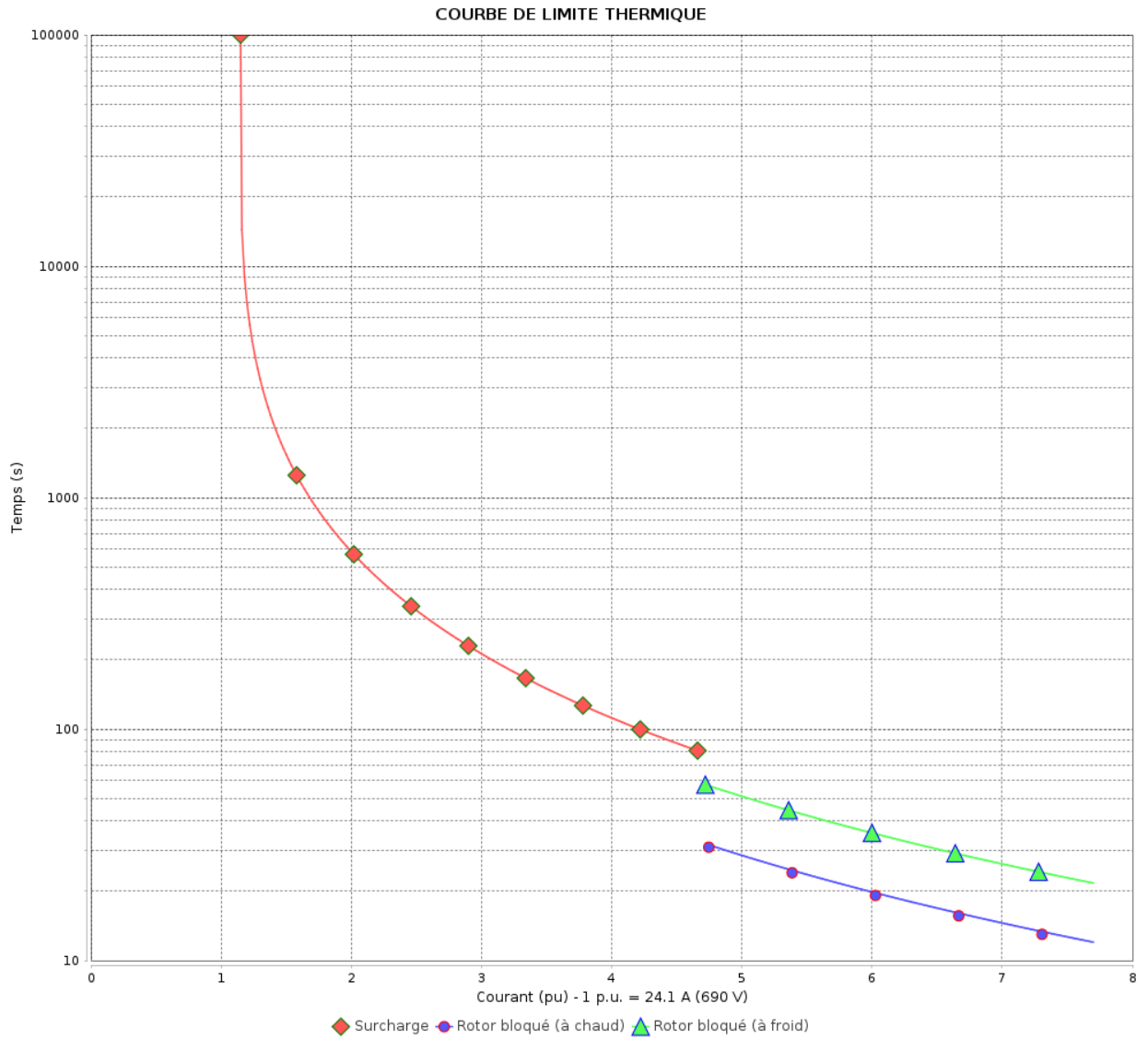

Constante de temps d'échauffement

Constante de temps de refroidissement

Rév.	Résumé des modifications	Fait	Verifié	Date
Exécuteur			Page 13 / 19	Révision
Vérificateur				
Date				

COURBE DE LIMITE THERMIQUE

Moteurs Electriques Triphasés - Rotor à cage



Client :

Gamme de moteur : W22Xdb IE3 Three-Phase

Code produit : 12430657

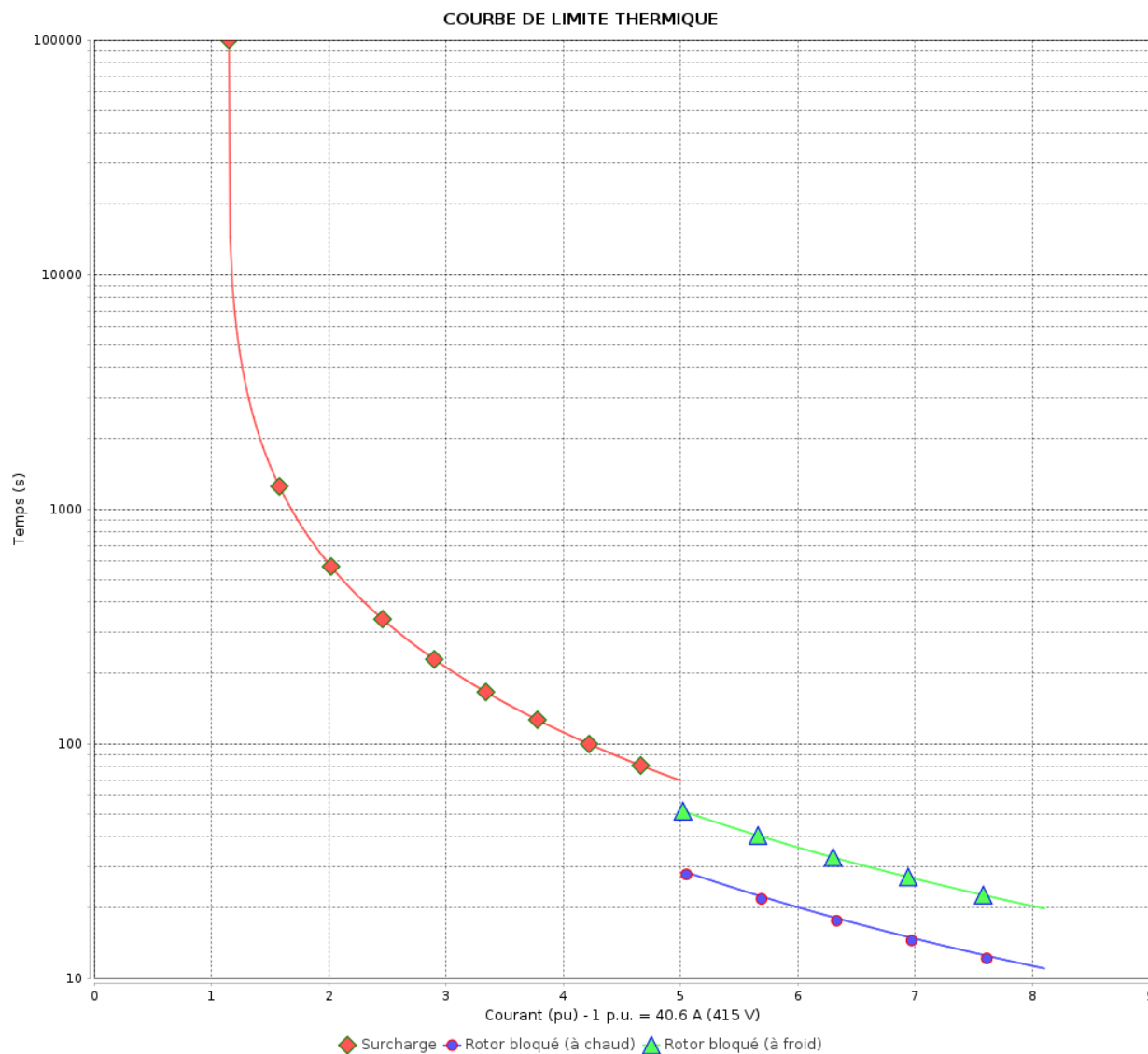

Constante de temps d'échauffement

Constante de temps de refroidissement

Rév.	Résime des modifications	Fait	Verifié	Date
Exécuteur		Page		Révision
Vérificateur		14 / 19		
Date	04/06/2026			

COURBE DE LIMITE THERMIQUE

Moteurs Electriques Triphasés - Rotor à cage



Client :

Gamme de moteur : W22Xdb IE3 Three-Phase

Code produit : 12430657

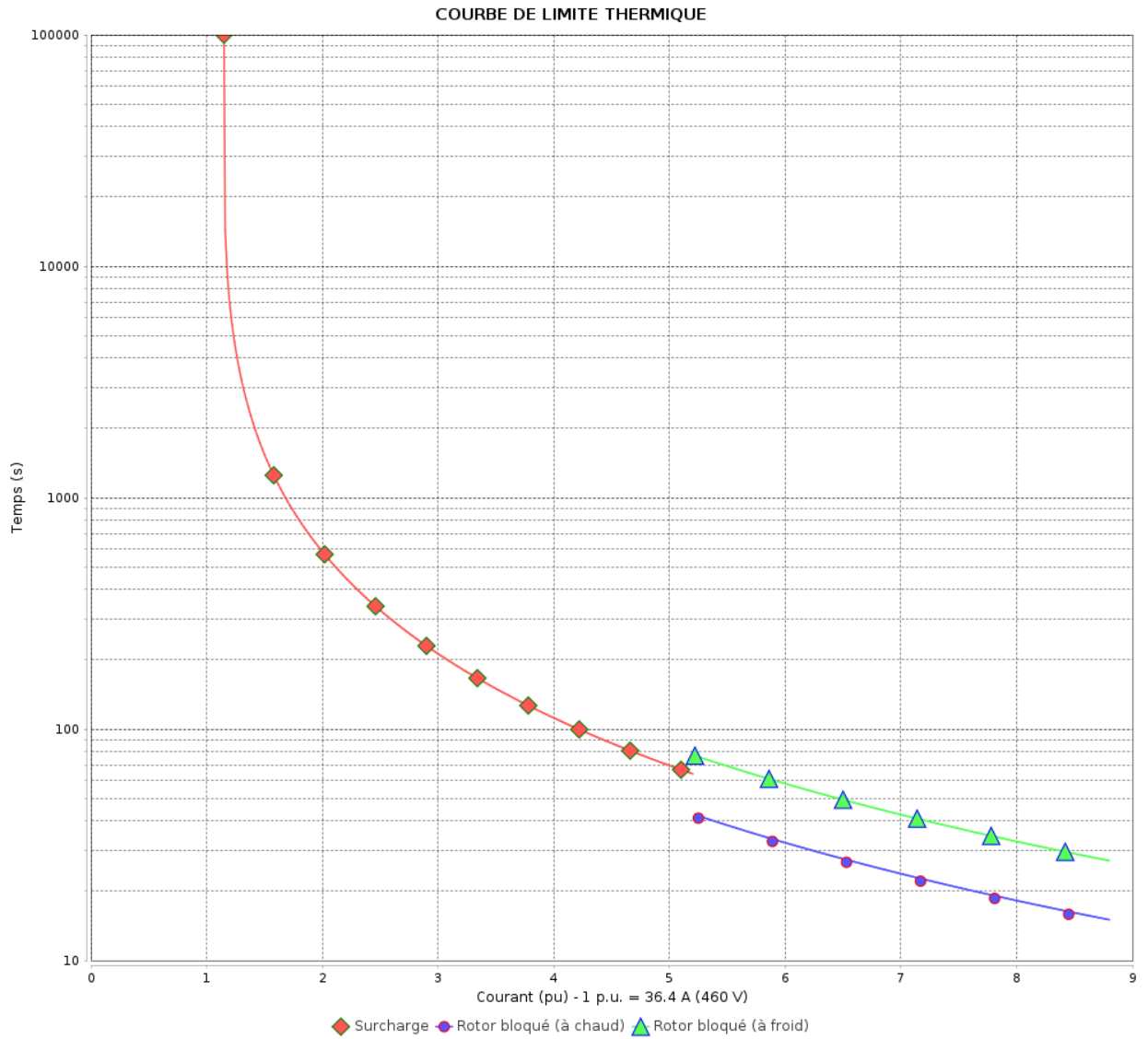

Constante de temps d'échauffement
 Constante de temps de refroidissement

Rév.	Résumé des modifications	Fait	Vérifié	Date
Exécuteur		Page		Révision
Vérificateur		15 / 19		
Date		04/06/2026		

Courbe du convertisseur

Moteurs Electriques Triphasés - Rotor à cage



Client :

Gamme de moteur : W22Xdb IE3 Three-Phase

Code produit : 12430657

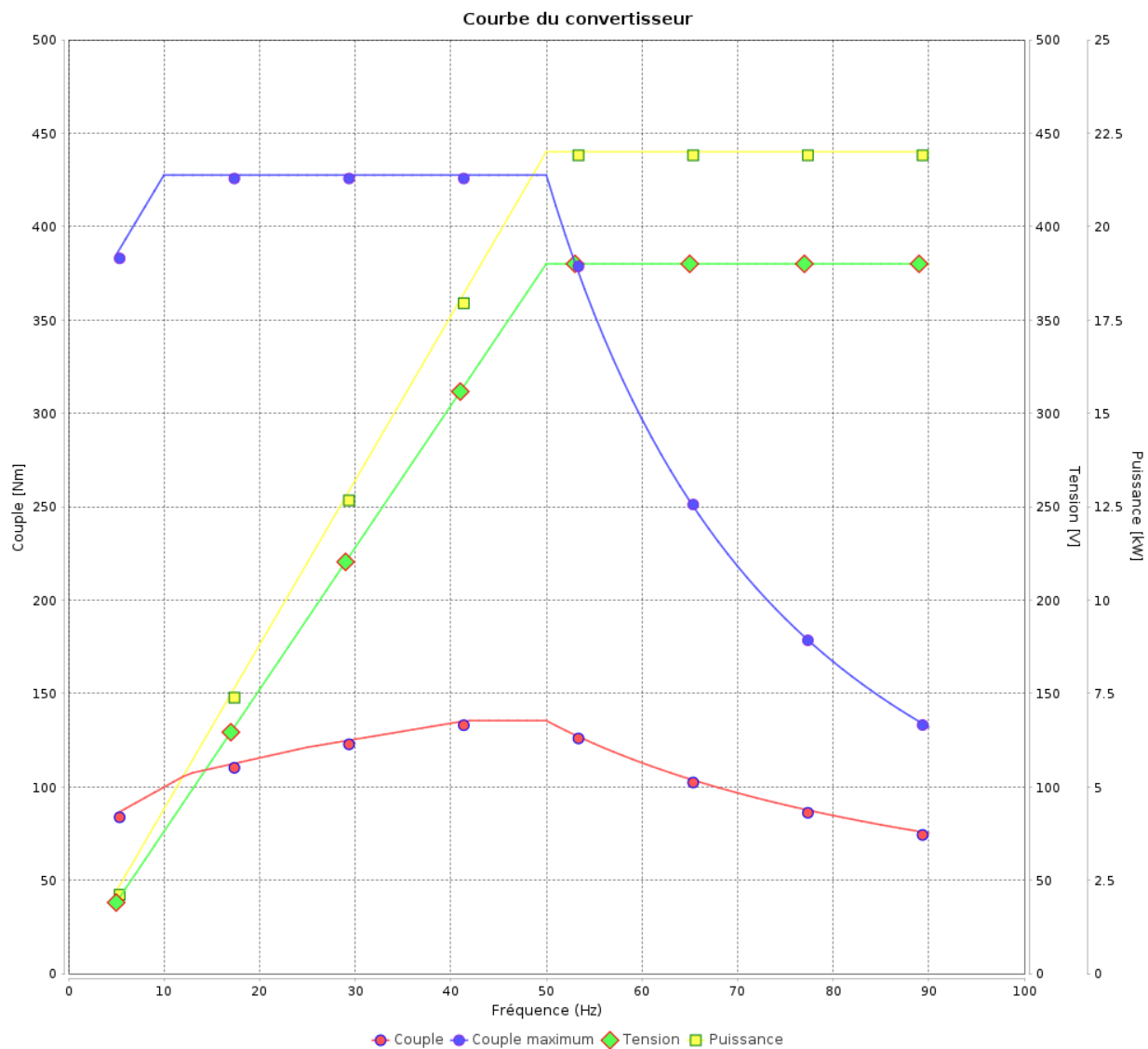

Rév.	Résime des modifications	Fait	Verifié	Date
Exécuteur				
Vérificateur			Page	Révision
Date	04/06/2026		16 / 19	

Courbe du convertisseur

Moteurs Electriques Triphasés - Rotor à cage



Client :

Gamme de moteur : W22Xdb IE3 Three-Phase

Code produit : 12430657

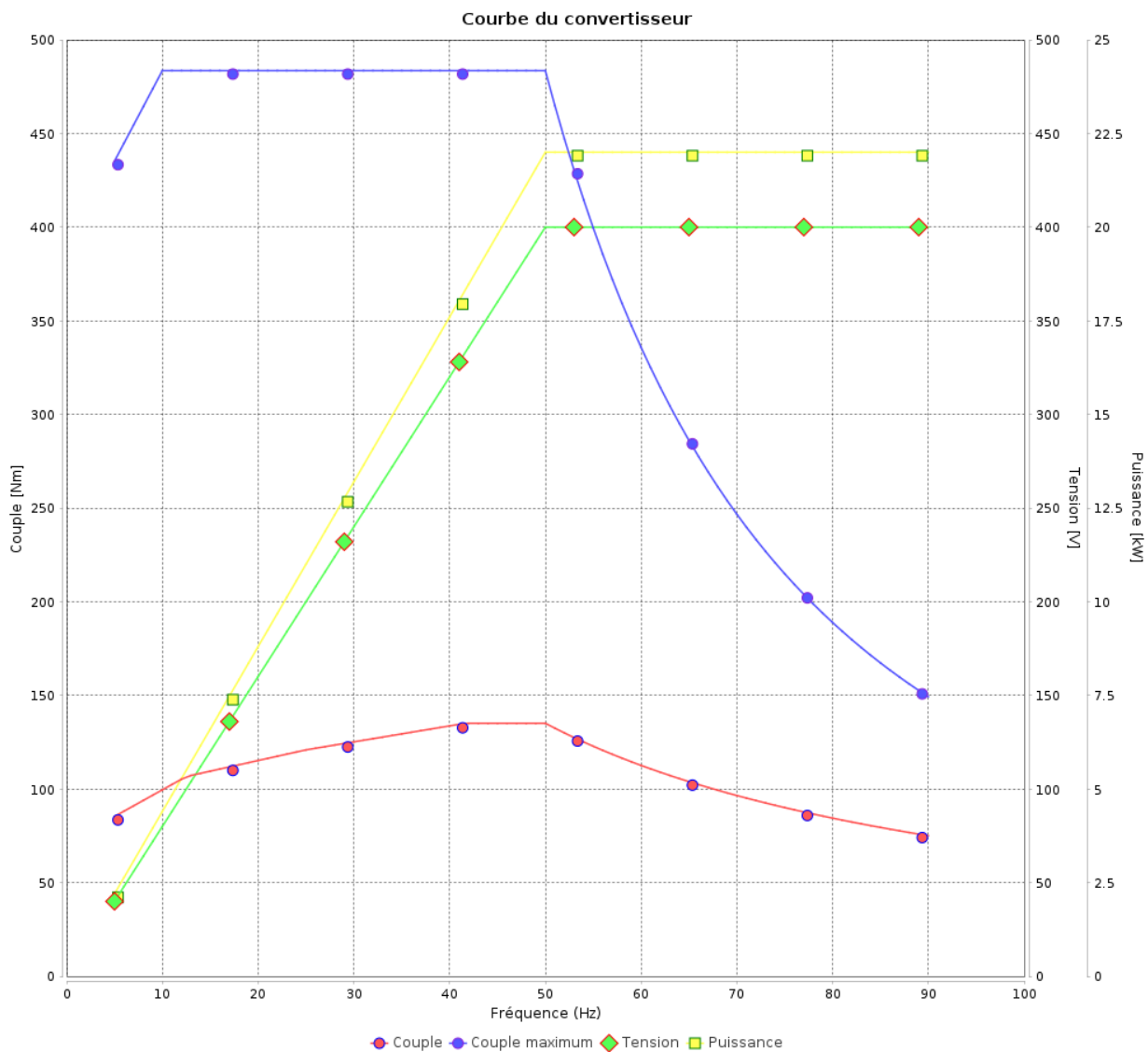

Rév.	Résumé des modifications	Fait	Verifié	Date
Exécuteur			Page 17 / 19	Révision
Vérificateur				
Date				

Courbe du convertisseur

Moteurs Electriques Triphasés - Rotor à cage



Client :

Gamme de moteur : W22Xdb IE3 Three-Phase

Code produit :

12430657

Courbe du convertisseur

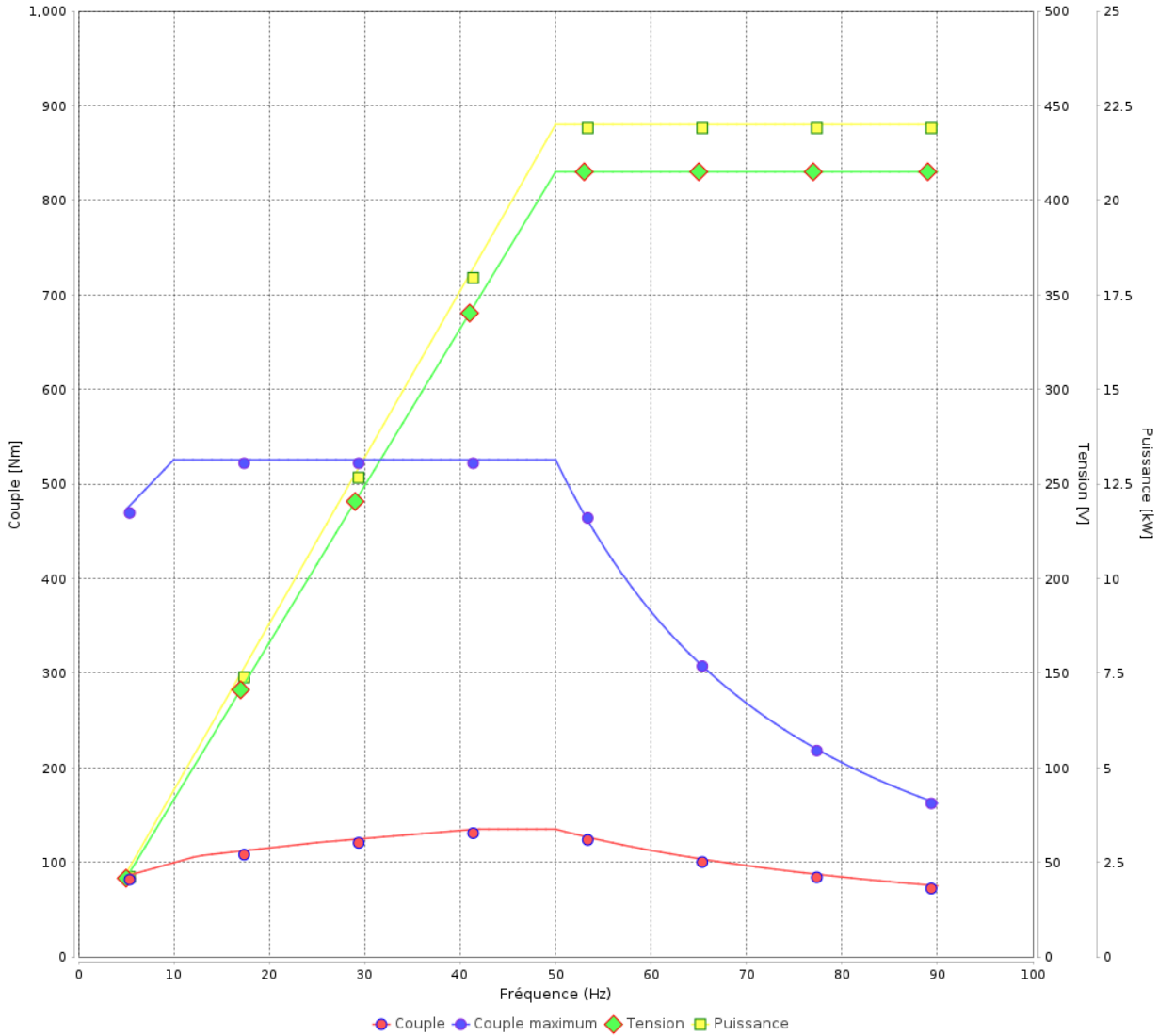

Rév.	Résime des modifications	Fait	Verifié	Date
Exécuteur				
Vérificateur			Page	Révision
Date	04/06/2026		18 / 19	

Courbe du convertisseur

Moteurs Electriques Triphasés - Rotor à cage



Client :

Gamme de moteur : W22Xdb IE3 Three-Phase

Code produit : 12430657

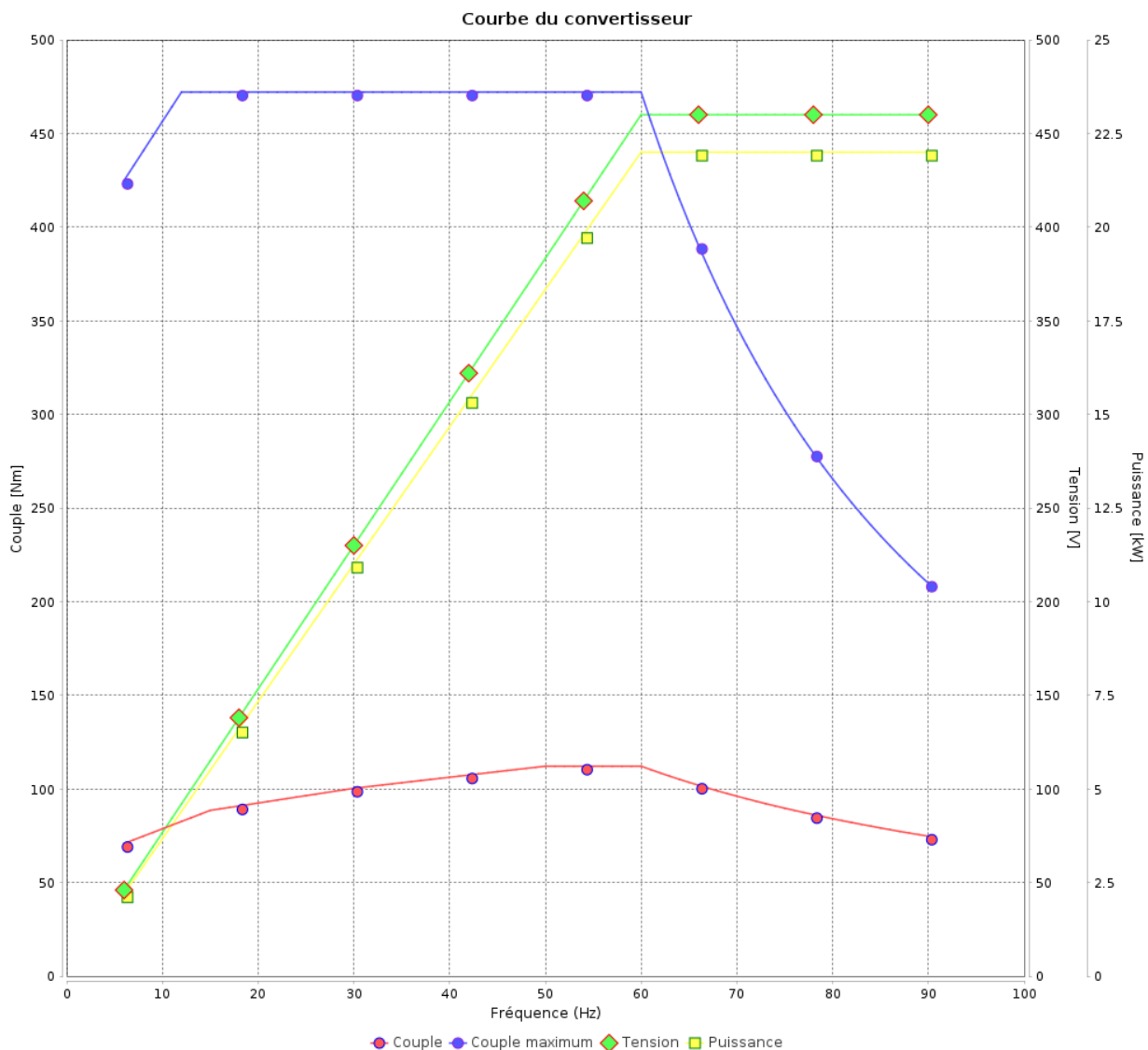

Rév.	Résumé des modifications	Fait	Verifié	Date
Exécuteur			Page 19 / 19	Révision
Vérificateur				
Date				

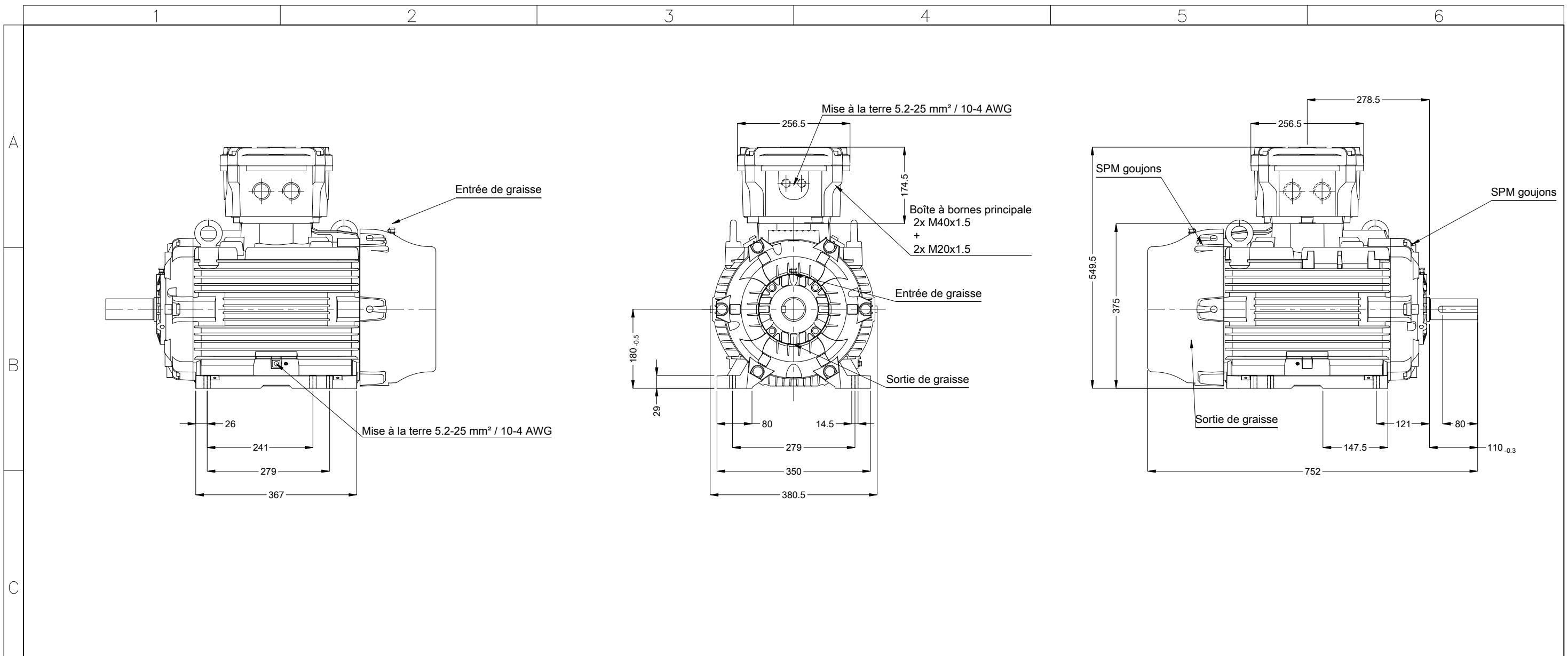

Prévision pour capteur SPM
Couleur RAL 5009
Peinture epoxy WEG 205P
Forme B3T



01563 04 Pôles 50 Hz						A		
						Échelle 1 : 9		
				HYBRISUSER		00		
N° MODIFICATION	LOC	RESUME DES MODIFICATIONS		EXÉCUTÉ	VÉRIFIÉ	LIBÉRÉ	DATE	VER
EXÉC.	HYBRISUSER	MOTEUR TRIP. W22XdB IE3						
VÉRIF.		CARCASSE 180M/L IP56 TEFC						
LIBÉRÉ								
DATE LB.								
				PREVIEW				
				WDD	00	PAGE 1 / 1		