

# FICHE TECHNIQUE

## Moteurs Electriques Triphasés - Rotor à cage



Client :					
Gamme de moteur	: W22Xdb IE3 Three-Phase	Code produit :	15547864		
Carcasse	: 160M/L	Type de refroidissement	: IC411 - TEFC		
Classe d'isolation	: F	Forme	: B35T		
Service	: S1	Sens de rotation <sup>1</sup>	: Les deux sens de rotation		
Température ambiante	: -20°C à +40°C	Méthode de démarrage	: Variateur de vitesse		
Altitude	: 1000 m	Poids approximatif <sup>3</sup>	: 209 kg		
Degré de protection	: IP56	Moment d'inertie (J)	: 0.0663 kgm <sup>2</sup>		
Type	: N				
Puissance nominale [kW]	18.5	18.5	18.5	18.5	
Pôles	2	2	2	2	
Fréquence [Hz]	50	50	50	60	
Tension à pleine charge [V]	380/660	400/690	415	460	
Courant à pleine charge [A]	34.6/19.9	34.0/19.7	33.6	29.9	
Courant de démarrage [A]	277/159	289/168	302	275	
Intensité de démarrage [A]	8.0	8.5	9.0	9.2	
Courant à vide [A]	12.0/6.91	13.3/7.71	14.2	12.5	
Vitesse à pleine charge [RPM]	2945	2950	2955	3560	
Glissement [%]	1.83	1.67	1.50	1.11	
Couple à pleine charge [Nm]	60.0	59.9	59.8	49.7	
Couple de démarrage [%]	280	310	340	380	
Couple maximum [%]	330	370	409	430	
Facteur de service	1.00	1.00	1.00	1.00	
Echauffement	80 K	80 K	80 K	80 K	
Temps de blocage du rotor	10s (à froid) 6s (à chaud)	9s (à froid) 5s (à chaud)	9s (à froid) 5s (à chaud)	10s (à froid) 6s (à chaud)	
Bruit <sup>2</sup>	67.0 dB(A)	67.0 dB(A)	67.0 dB(A)	72.0 dB(A)	
Rendement (%)	25%	0.000	0.000	0.000	
	50%	92.0	91.5	91.0	
	75%	92.3	92.3	92.2	
	100%	92.4	92.4	92.4	
Cos $\Phi$	25%	0.00	0.00	0.00	
	50%	0.74	0.69	0.64	
	75%	0.83	0.80	0.77	
	100%	0.88	0.85	0.83	
Losses at normative operating points (speed;torque), in percentage of rated output power					
Losses (%)	P1 (0,9;1,0)	8.0	7.7	8.0	8.0
	P2 (0,5;1,0)	6.7	6.5	6.7	6.7
	P3 (0,25;1,0)	6.1	5.9	6.1	6.1
	P4 (0,9;0,5)	3.8	3.7	3.8	3.8
	P5 (0,5;0,5)	2.5	2.4	2.5	2.5
	P6 (0,5;0,25)	1.6	1.5	1.6	1.6
	P7 (0,25;0,25)	1.0	1.0	1.0	1.0
Type de palier	: Avant 6309 C3	Derrière 6308 C3	Efforts sur l'embase		
Modèle - blindage	: 00016	00005	Traction maximum : 2337 N		
Intervalle de graissage	: 20000 h	20000 h	Compression maximum : 4387 N		
Quantité de lubrifiant	: 13 g	11 g			
Type de lubrifiant	: Mobil Polyrex EM				
Cette révision annule et remplace la précédente (1) Vu le bout d'arbre côté attaque. (2) Mesuré à 1m et avec tolérance de +3dB(A). (3) Poids approximatif, peut être objet de modification après le processus de fabrication. (4) At 100% of full load.			Les valeurs sont des moyennes basées sur des tests et d'alimentation sinusoïdale, sous réserve des tolérances de normes IEC 60034-1.		
Rév.	Résumé des modifications		Fait	Verifié	Date
Exécuteur				Page	Révision
Vérificateur				1 / 19	
Date	04/06/2026				

# FICHE TECHNIQUE

## Moteurs Electriques Triphasés - Rotor à cage



Client :

### Remarque

Motor suitable for operation at 1000 m.a.s.l, 40°C of ambient temperature, load torque of 57.1 Nm and service factor of 1.00.

ATEX: II 2G Ex db eb IIB T4 Gb

IECEX: Ex db eb IIB T4 Gb

EAC: Ex db eb IIB T4 Gb

Suitable for VSD application with maximum load of 18 kW.

Rév.	Résime des modifications	Fait	Verifié	Date
Exécuteur				
Vérificateur			Page	Révision
Date	04/06/2026		2 / 19	

# FICHE TECHNIQUE

## Moteurs Electriques Triphasés - Rotor à cage



Client :

### Protection Thermique

ID	Application	Type	Quantité	Température de détection
1	Bobinage	PTC - 2 FD_MT_FIOS	1 x Phase	150 °C

### Information concernant les résistances de réchauffage

Spannung: 200 - 240 V

Rév.	Résime des modifications	Fait	Verifié	Date
Exécuteur				
Vérificateur			Page	Révision
Date	04/06/2026		3 / 19	

# COURBE COUPLE, COURANT X VITESSE

Moteurs Electriques Triphasés - Rotor à cage



Client :

Gamme de moteur : W22Xdb IE3 Three-Phase

Code produit : 15547864

COURBE COUPLE, COURANT X VITESSE

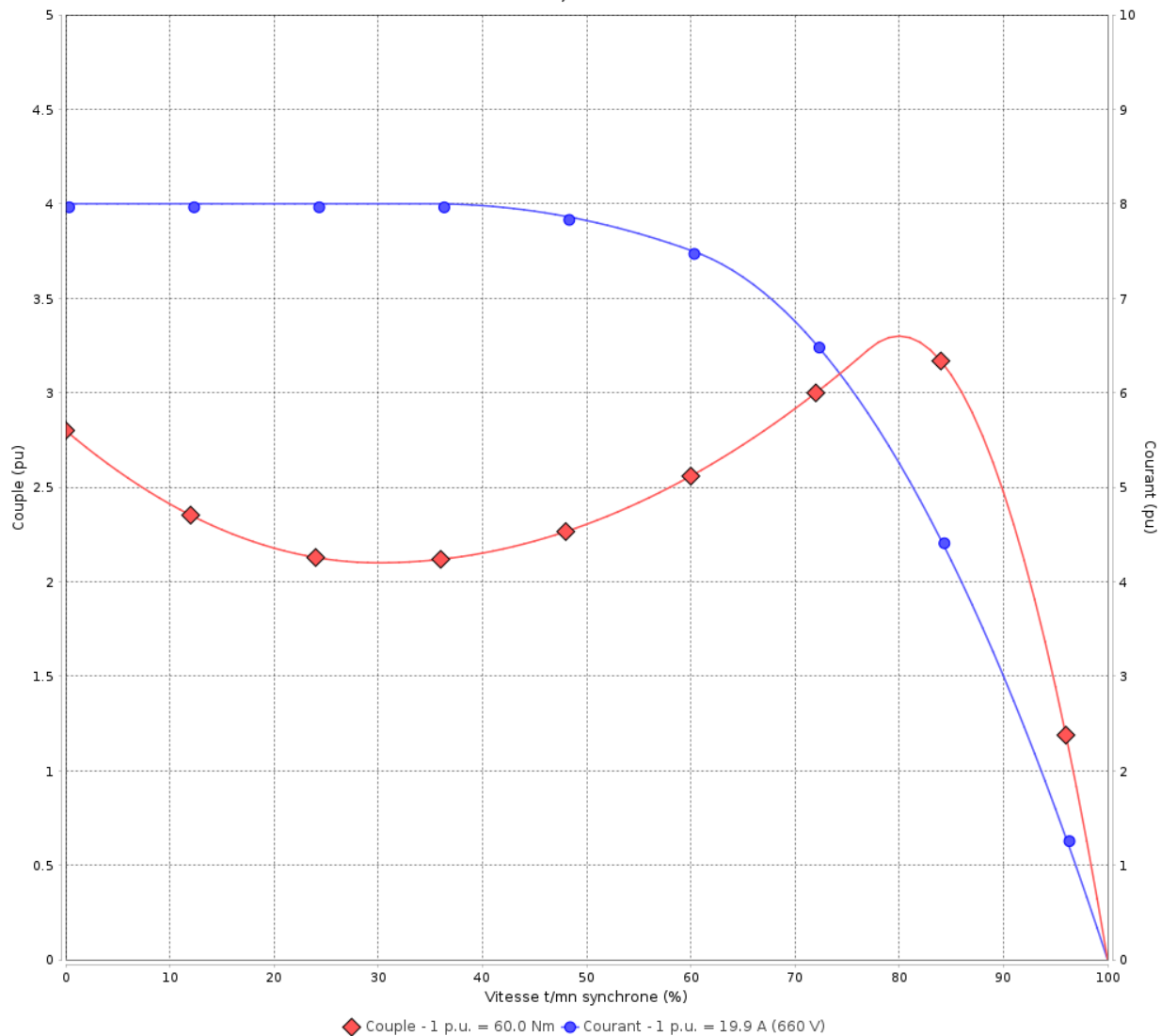

Performance : 380/660 V 50 Hz 2P

Courant à pleine charge : 34.6/19.9 A  
 Intensité de démarrage : 8.0  
 Couple à pleine charge : 60.0 Nm  
 Couple de démarrage : 280 %  
 Couple maximum : 330 %  
 Vitesse à pleine charge : 2945 rpm

Moment d'inertie (J) : 0.0663 kgm<sup>2</sup>  
 Service : S1  
 Classe d'isolation : F  
 Facteur de service : 1.00  
 Service : S1

Temps de blocage du rotor : 10s (à froid) 6s (à chaud)

Rév.	Résime des modifications	Fait	Verifié	Date
Exécuteur		Page		Révision
Vérificateur		4 / 19		
Date	04/06/2026			

# COURBE COUPLE, COURANT X VITESSE

Moteurs Electriques Triphasés - Rotor à cage



Client :

Gamme de moteur : W22Xdb IE3 Three-Phase

Code produit : 15547864

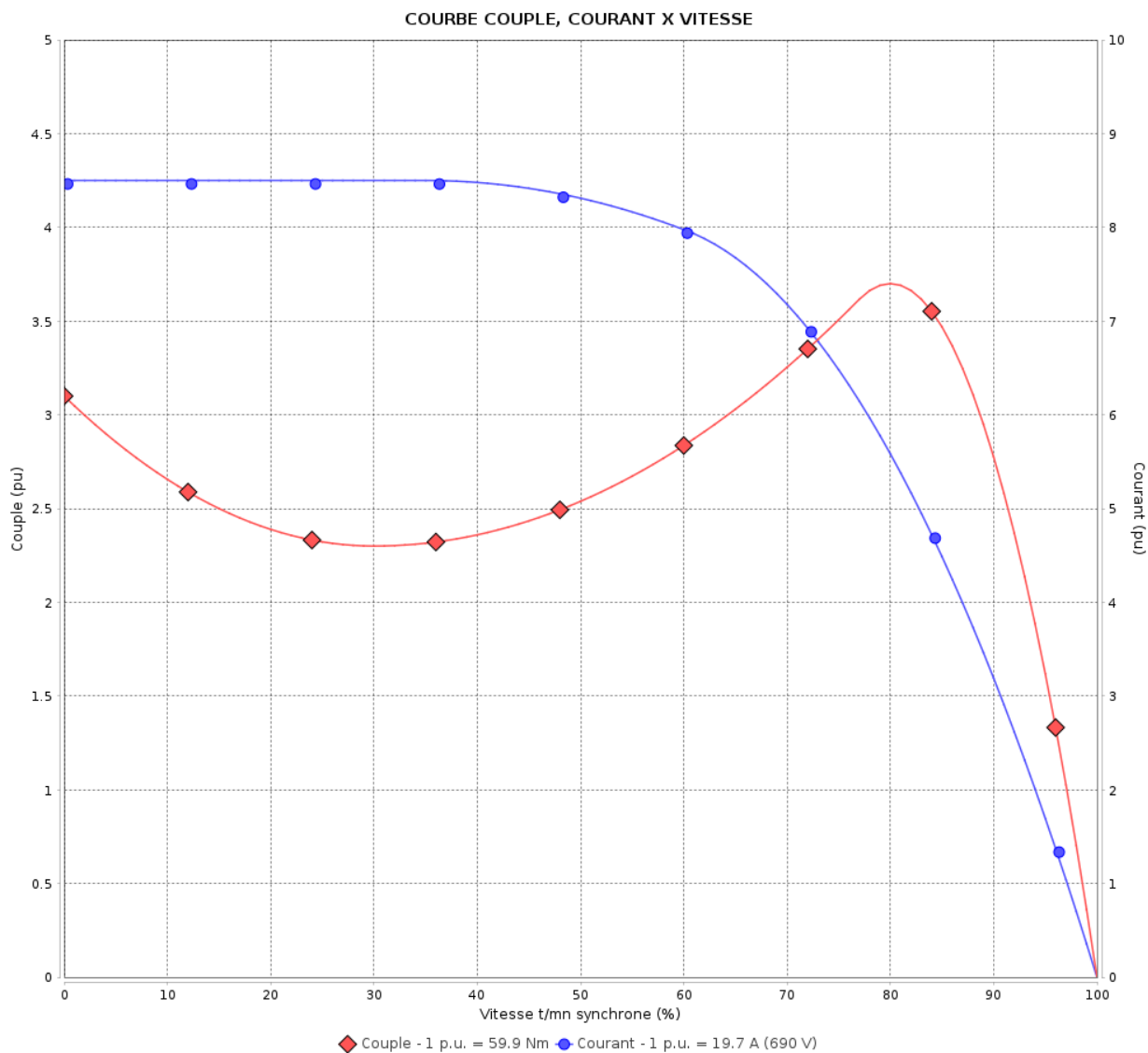

Performance : 400/690 V 50 Hz 2P

Courant à pleine charge : 34.0/19.7 A  
 Intensité de démarrage : 8.5  
 Couple à pleine charge : 59.9 Nm  
 Couple de démarrage : 310 %  
 Couple maximum : 370 %  
 Vitesse à pleine charge : 2950 rpm

Moment d'inertie (J) : 0.0663 kgm<sup>2</sup>  
 Service : S1  
 Classe d'isolation : F  
 Facteur de service : 1.00  
 Service : S1

Temps de blocage du rotor : 9s (à froid) 5s (à chaud)

Rév.	Résumé des modifications	Fait	Verifié	Date
Exécuteur		Page		Révision
Vérificateur		5 / 19		
Date	04/06/2026			

# COURBE COUPLE, COURANT X VITESSE

Moteurs Electriques Triphasés - Rotor à cage



Client :

Gamme de moteur : W22Xdb IE3 Three-Phase

Code produit : 15547864

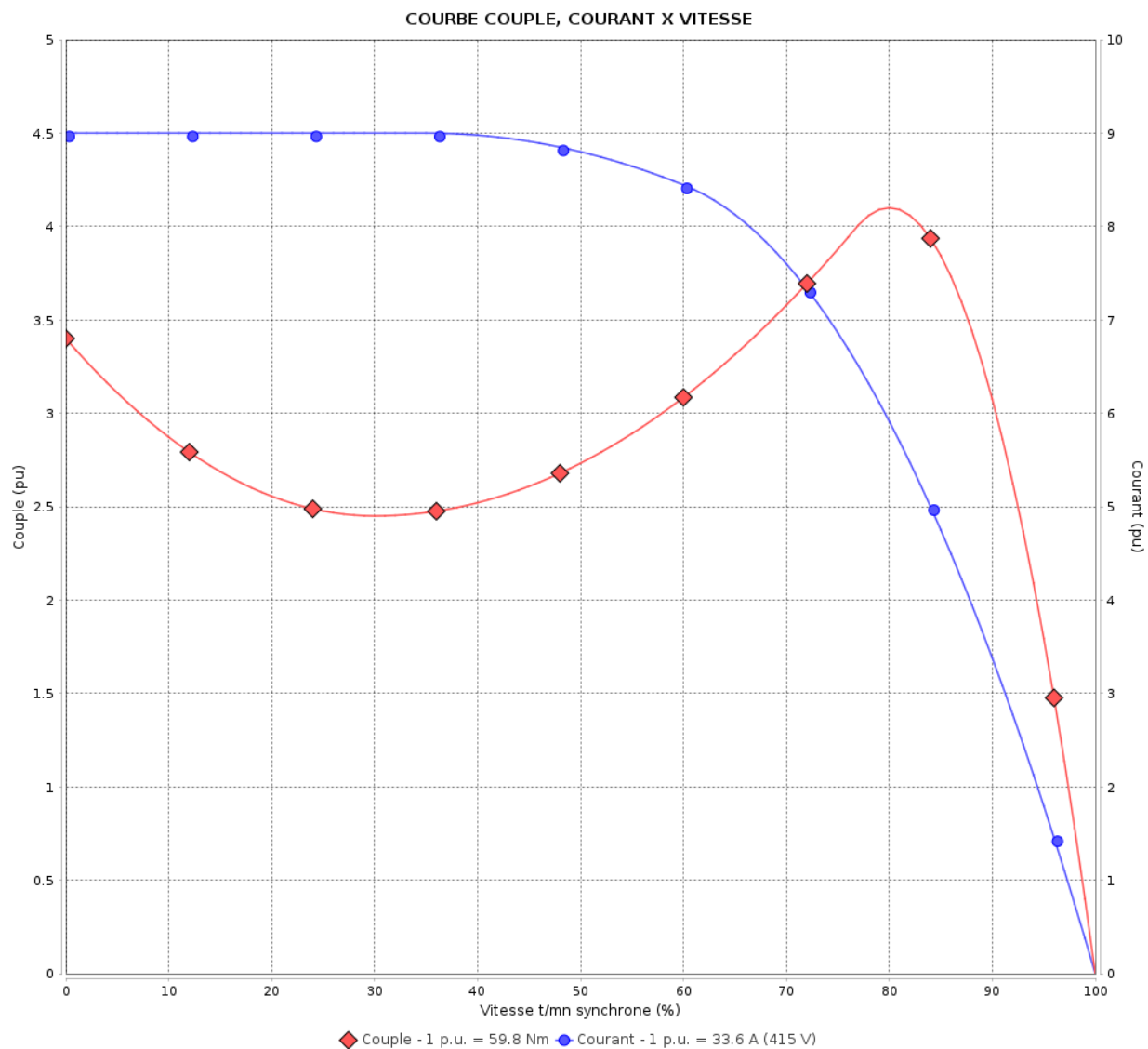

Performance : 415 V 50 Hz 2P

Courant à pleine charge : 33.6 A  
 Intensité de démarrage : 9.0  
 Couple à pleine charge : 59.8 Nm  
 Couple de démarrage : 340 %  
 Couple maximum : 409 %  
 Vitesse à pleine charge : 2955 rpm

Moment d'inertie (J) : 0.0663 kgm<sup>2</sup>  
 Service : S1  
 Classe d'isolation : F  
 Facteur de service : 1.00  
 Service : S1

Temps de blocage du rotor : 9s (à froid) 5s (à chaud)

Rév.	Résime des modifications	Fait	Verifié	Date
Exécuteur		Page		Révision
Vérificateur		6 / 19		
Date	04/06/2026			

# COURBE COUPLE, COURANT X VITESSE

Moteurs Electriques Triphasés - Rotor à cage



Client :

Gamme de moteur : W22Xdb IE3 Three-Phase

Code produit : 15547864

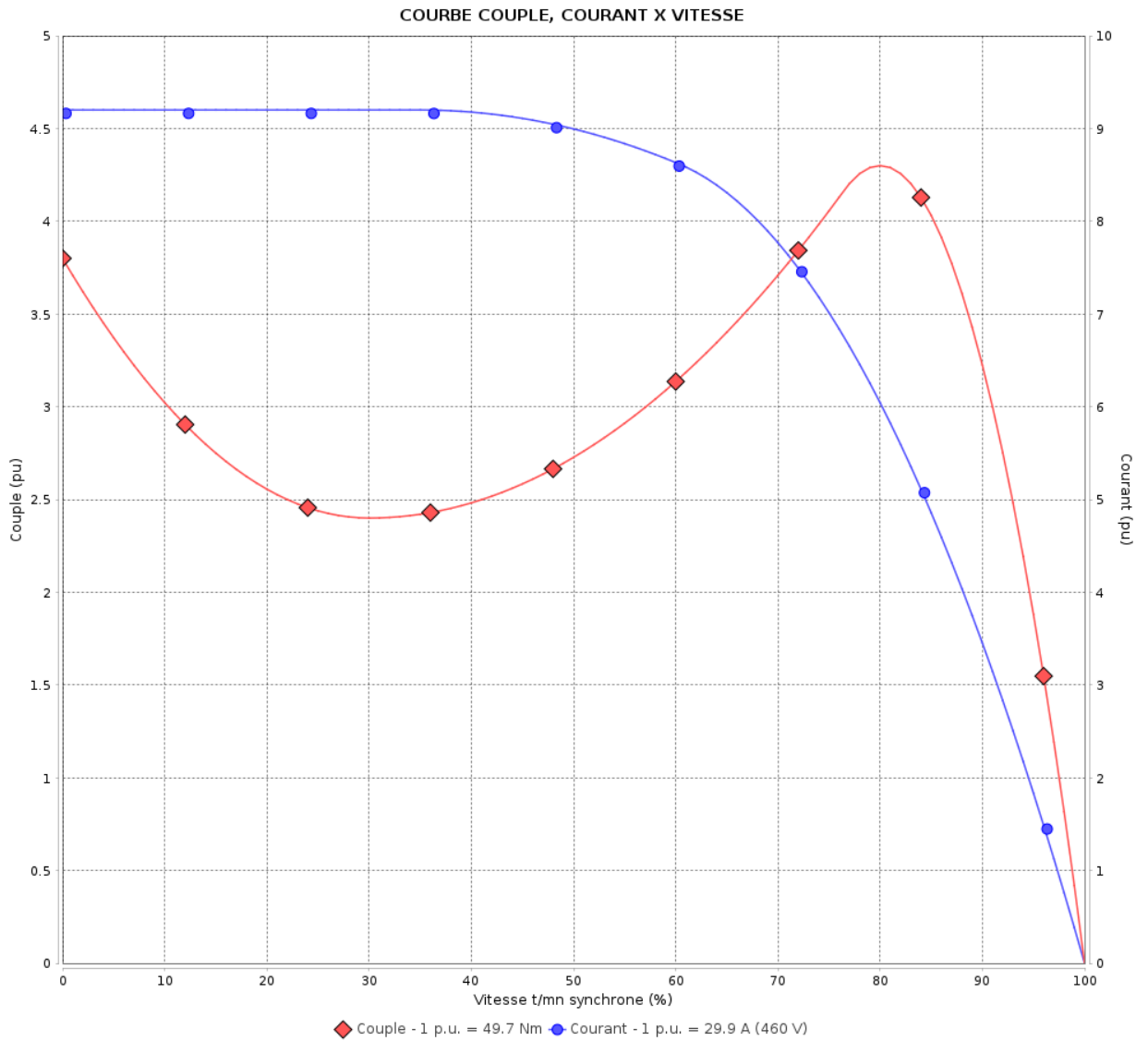

Performance : 460 V 60 Hz 2P

Courant à pleine charge : 29.9 A  
 Intensité de démarrage : 9.2  
 Couple à pleine charge : 49.7 Nm  
 Couple de démarrage : 380 %  
 Couple maximum : 430 %  
 Vitesse à pleine charge : 3560 rpm

Moment d'inertie (J) : 0.0663 kgm<sup>2</sup>  
 Service : S1  
 Classe d'isolation : F  
 Facteur de service : 1.00  
 Service : S1

Temps de blocage du rotor : 10s (à froid) 6s (à chaud)

Rév.	Résumé des modifications	Fait	Verifié	Date
Exécuteur		Page		Révision
Vérificateur		7 / 19		
Date	04/06/2026			

# Courbe de performance en charge

Moteurs Electriques Triphasés - Rotor à cage



Client :

Gamme de moteur : W22Xdb IE3 Three-Phase

Code produit :

15547864

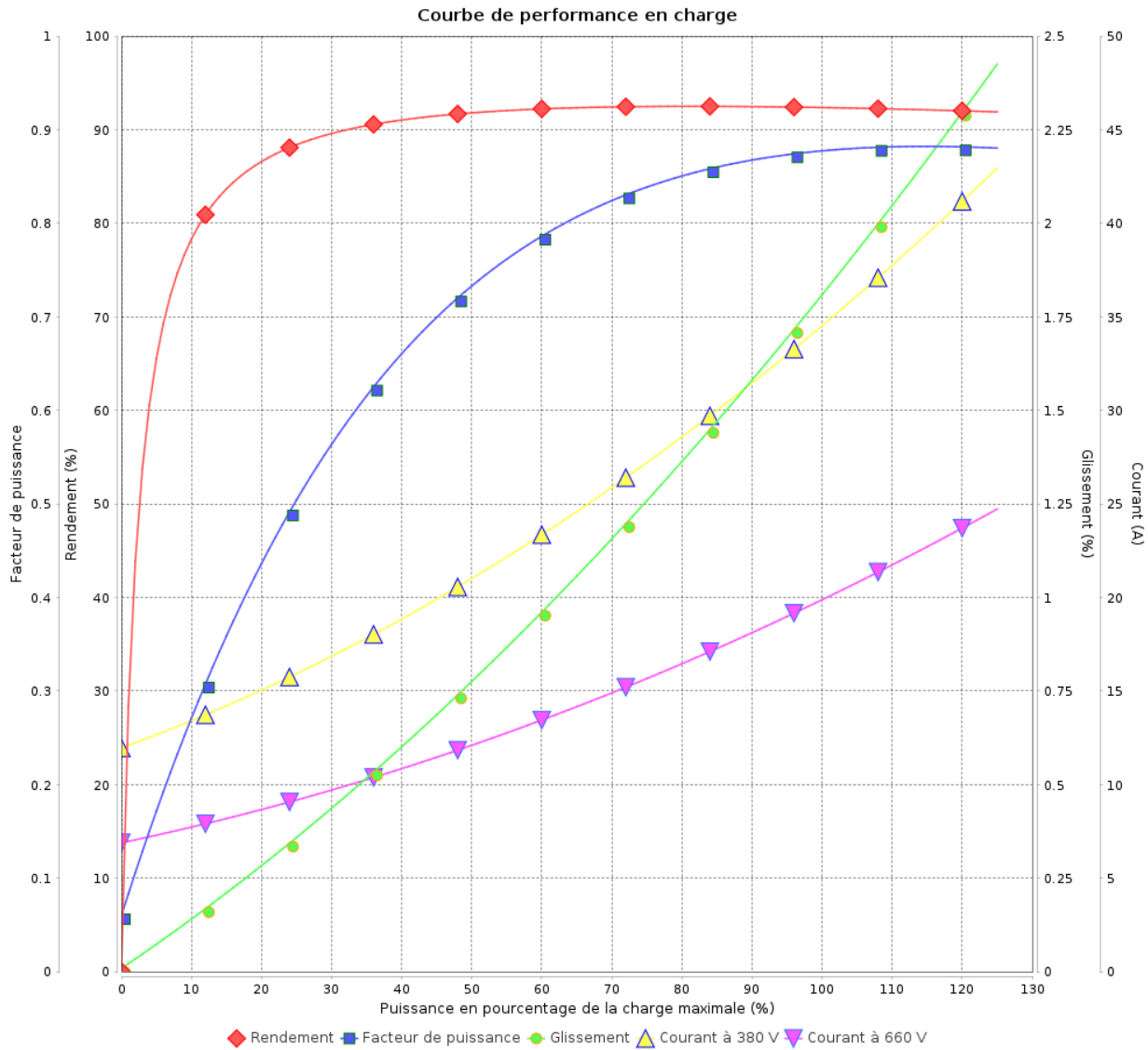

Rév.	Résime des modifications	Fait	Verifié	Date
Exécuteur				
Vérificateur			Page	Révision
Date	04/06/2026		8 / 19	

# Courbe de performance en charge

Moteurs Electriques Triphasés - Rotor à cage



Client :

Gamme de moteur : W22Xdb IE3 Three-Phase

Code produit : 15547864

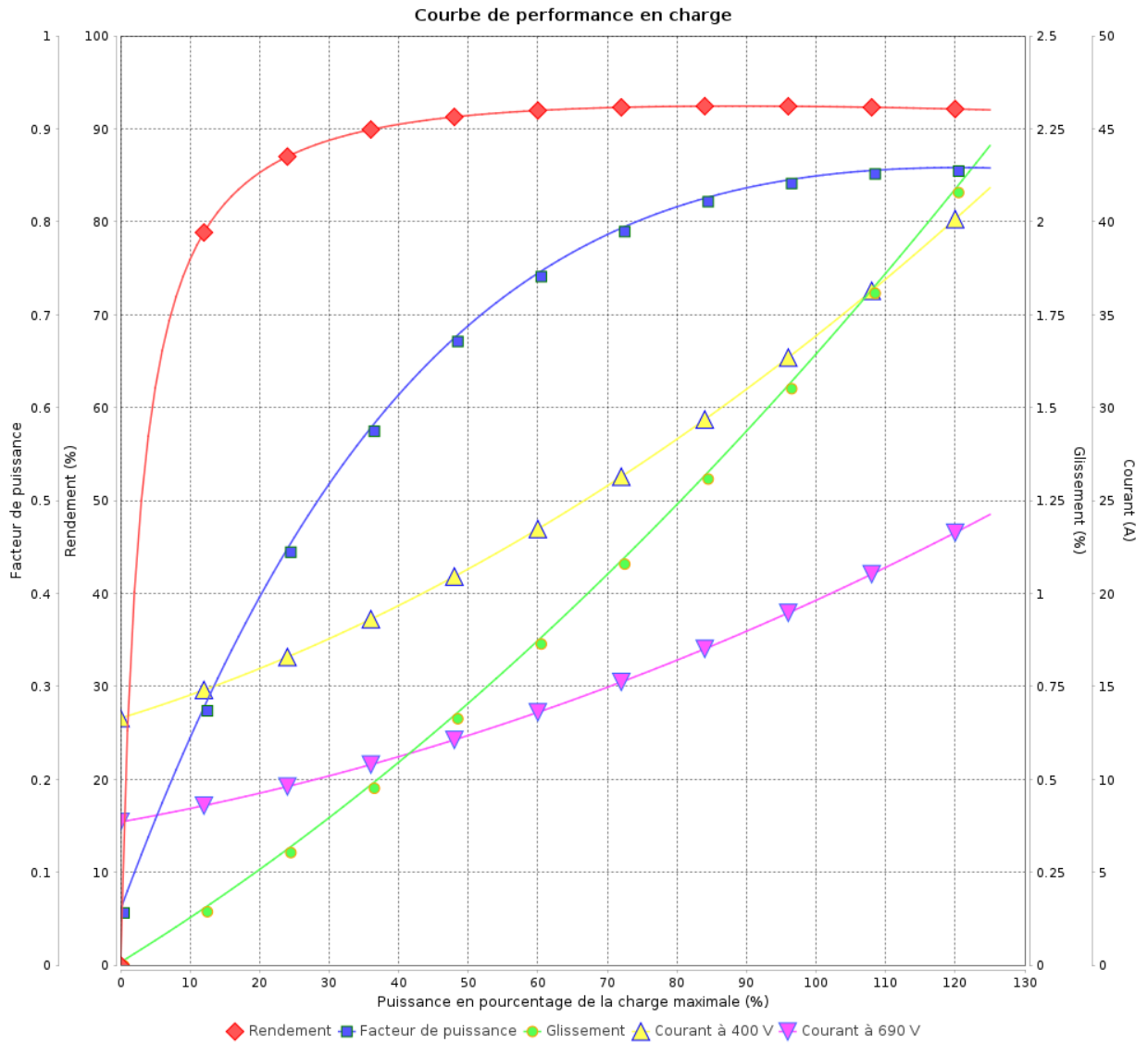

Rév.	Résumé des modifications	Fait	Verifié	Date
Exécuteur			Page 9 / 19	Révision
Vérificateur				
Date				

# Courbe de performance en charge

Moteurs Electriques Triphasés - Rotor à cage



Client :

Gamme de moteur : W22Xdb IE3 Three-Phase

Code produit : 15547864

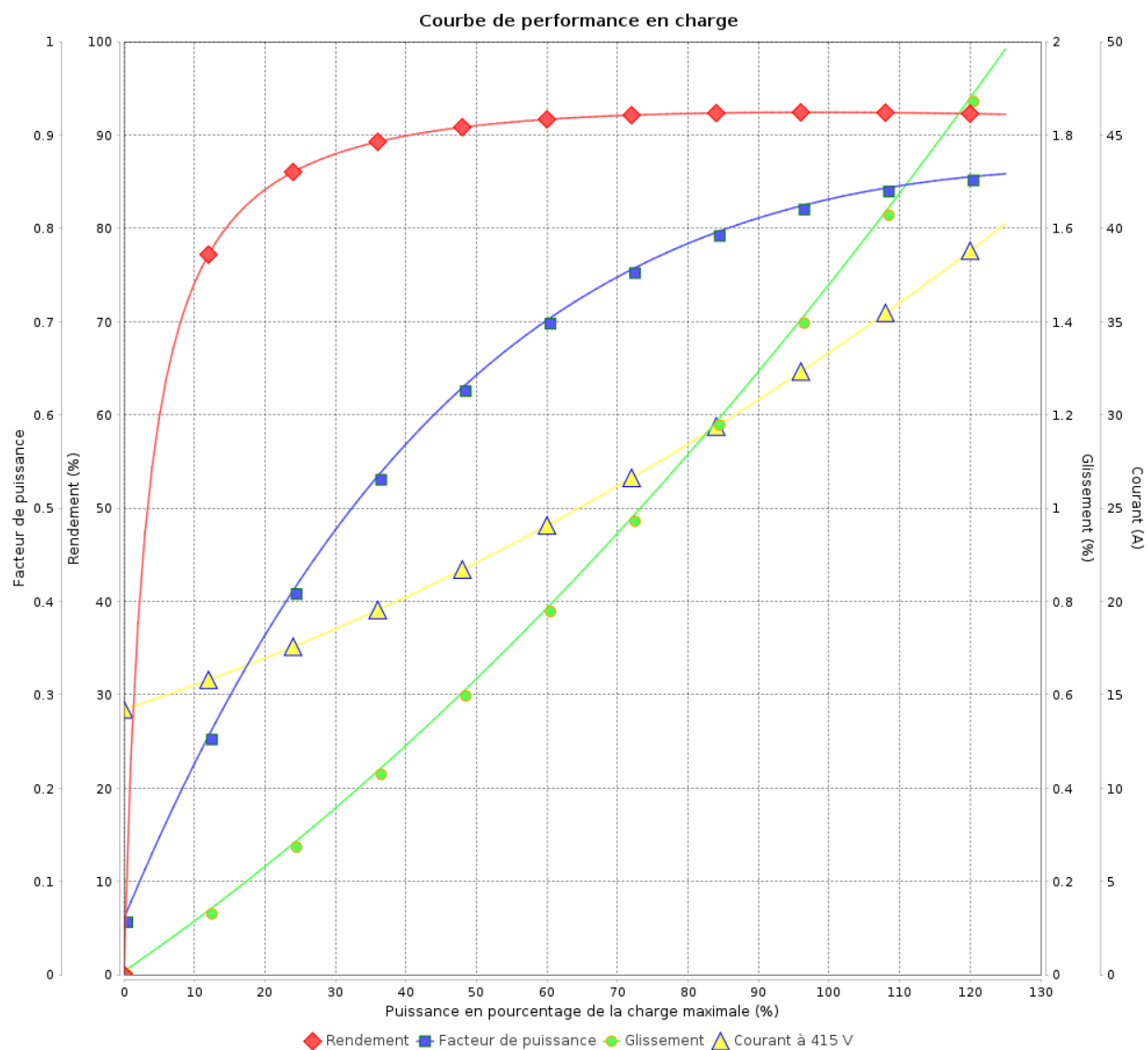

Rév.	Résime des modifications	Fait	Verifié	Date
Exécuteur				
Vérificateur				
Date	04/06/2026		Page 10 / 19	Révision

# Courbe de performance en charge

Moteurs Electriques Triphasés - Rotor à cage



Client :

Gamme de moteur : W22Xdb IE3 Three-Phase

Code produit : 15547864

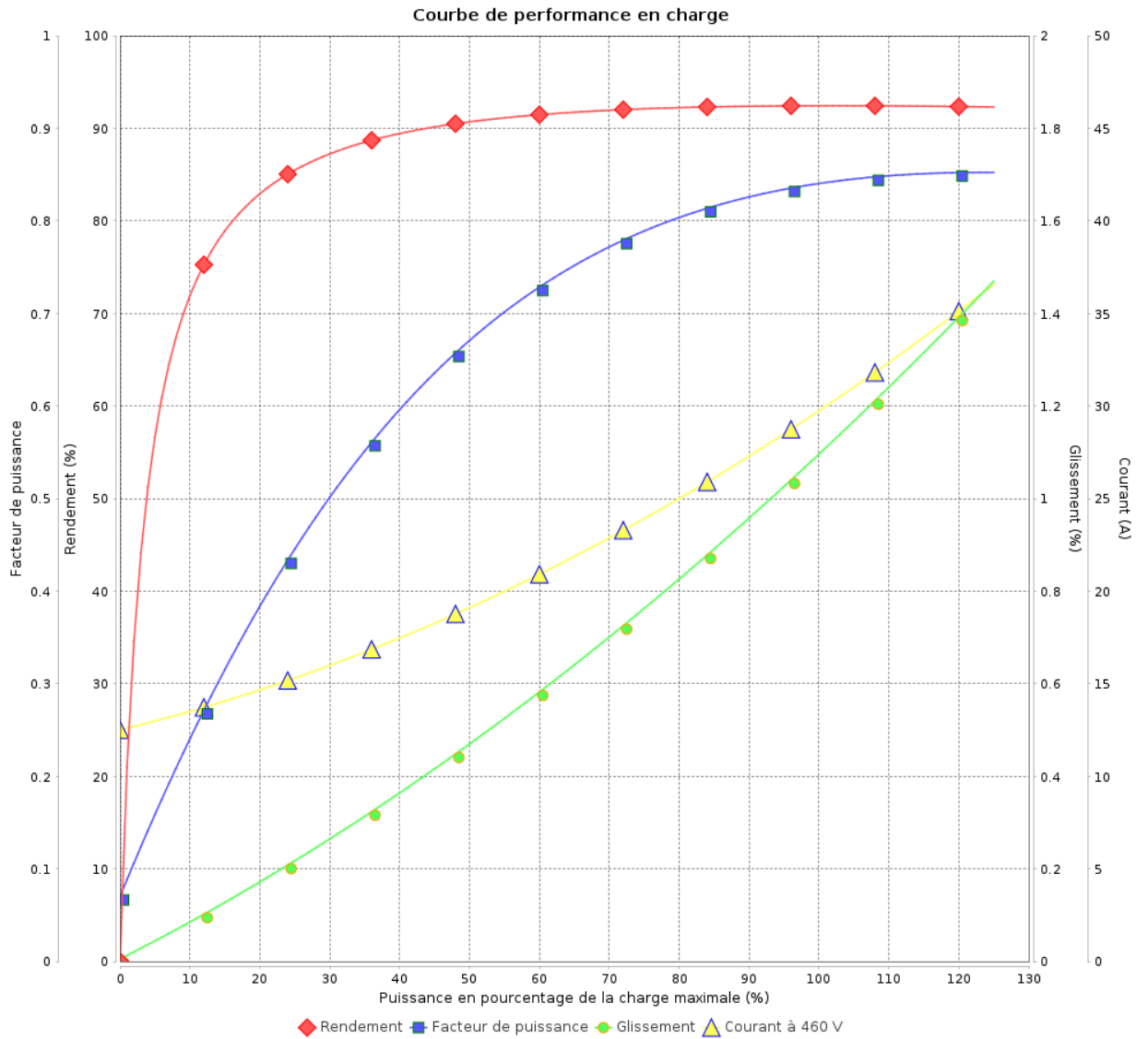

Rév.	Résumé des modifications	Fait	Verifié	Date
Exécuteur			Page 11 / 19	Révision
Vérificateur				
Date				

# COURBE DE LIMITE THERMIQUE

Moteurs Electriques Triphasés - Rotor à cage



Client :

Gamme de moteur : W22Xdb IE3 Three-Phase

Code produit : 15547864

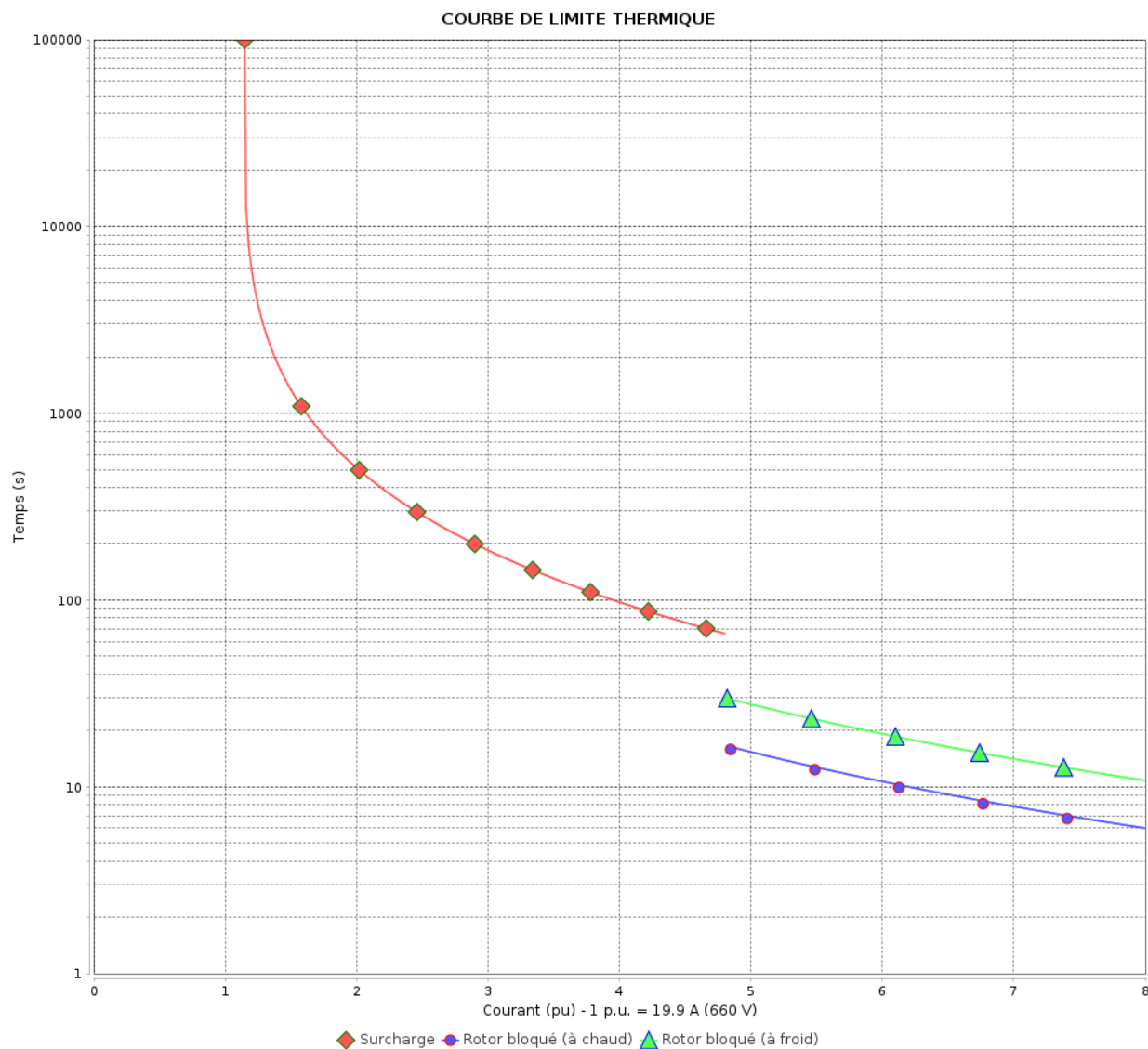

Constante de temps d'échauffement  
Constante de temps de refroidissement

Rév.	Résime des modifications	Fait	Verifié	Date
Exécuteur		Page		Révision
Vérificateur		12 / 19		
Date	04/06/2026			

# COURBE DE LIMITE THERMIQUE

Moteurs Electriques Triphasés - Rotor à cage



Client :

Gamme de moteur : W22Xdb IE3 Three-Phase

Code produit : 15547864

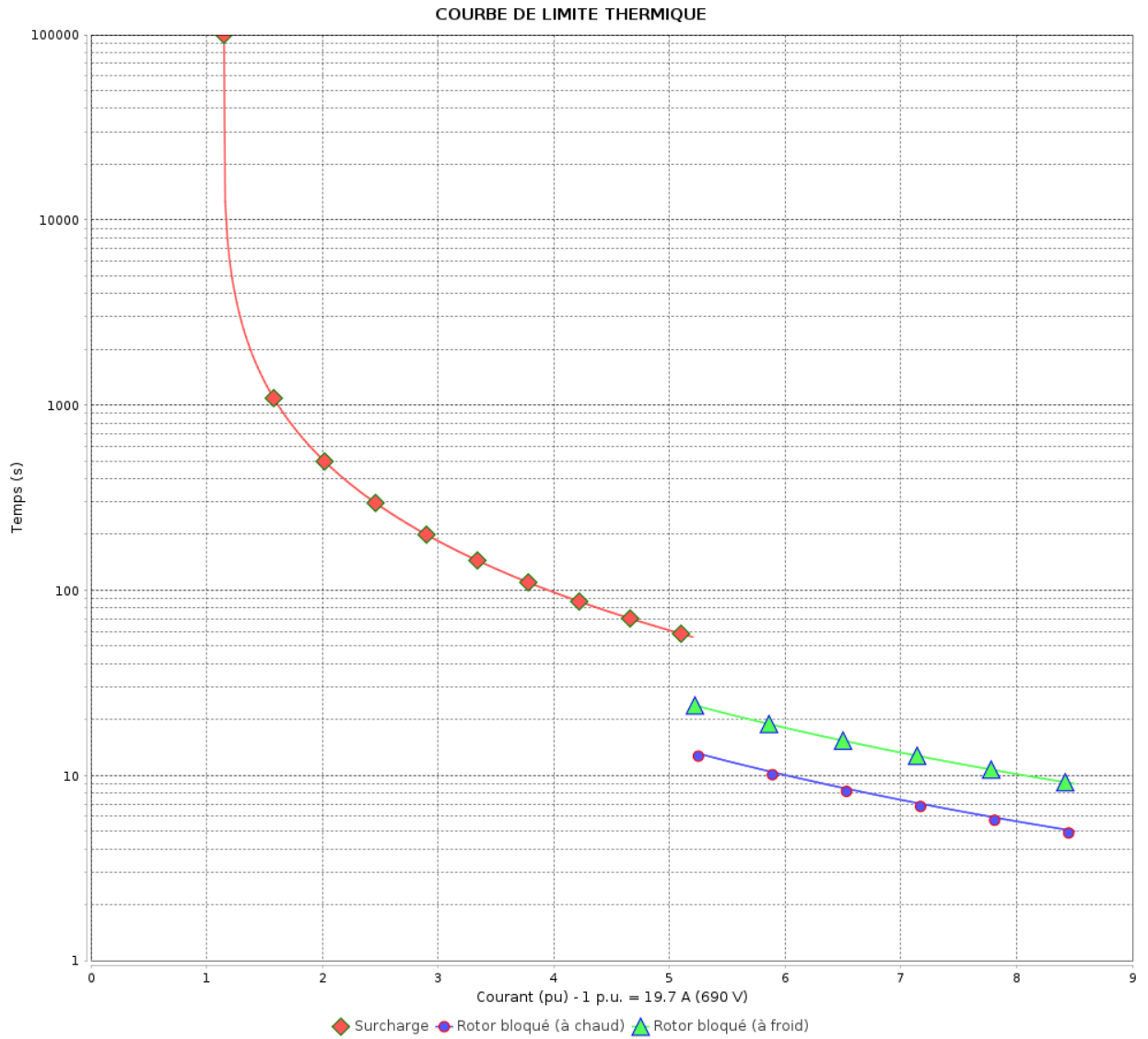

Constante de temps d'échauffement  
 Constante de temps de refroidissement

Rév.	Résumé des modifications	Fait	Verifié	Date
Exécuteur			Page 13 / 19	Révision
Vérificateur				
Date				

# COURBE DE LIMITE THERMIQUE

Moteurs Electriques Triphasés - Rotor à cage



Client :

Gamme de moteur : W22Xdb IE3 Three-Phase

Code produit : 15547864

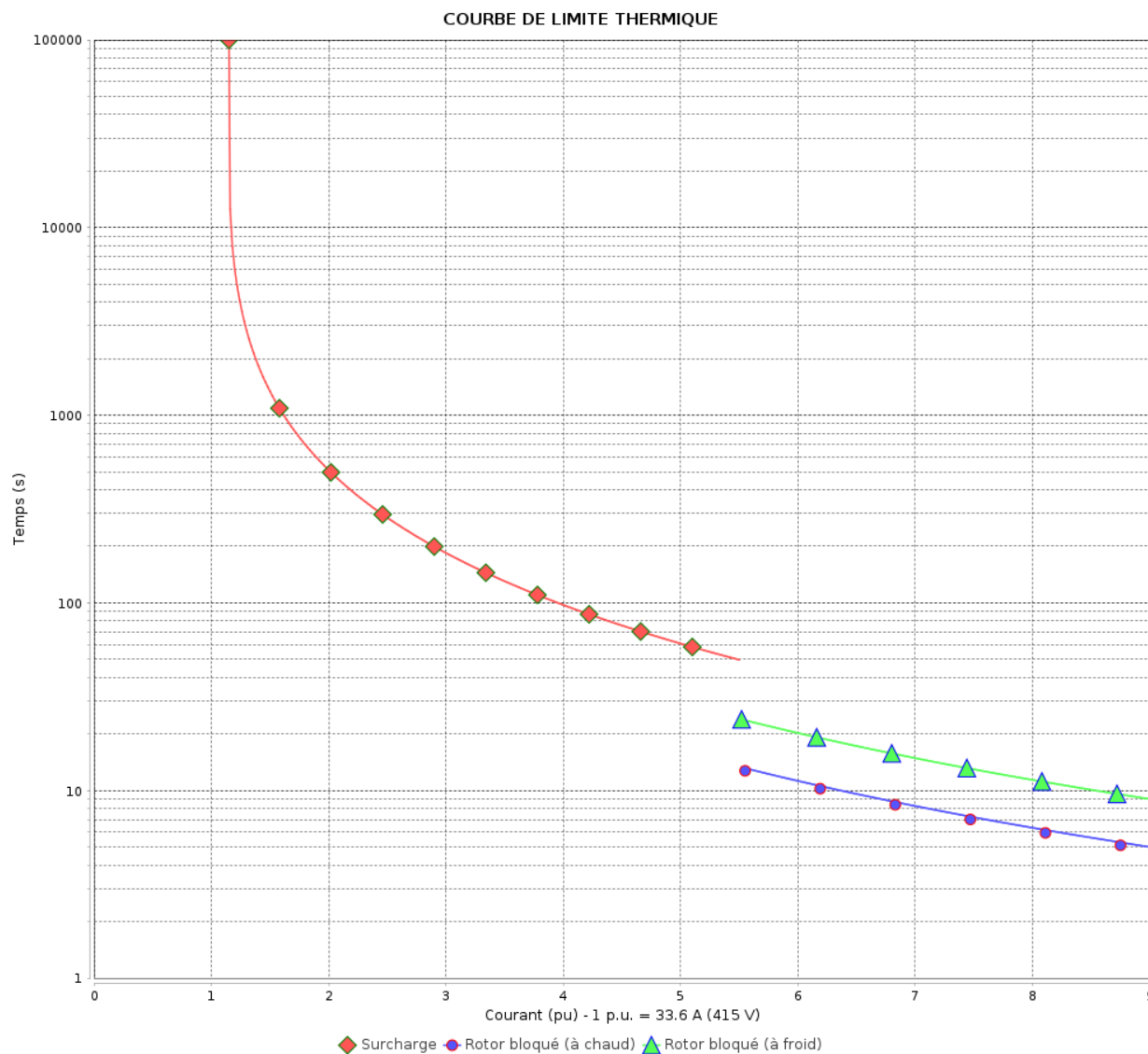

Constante de temps d'échauffement  
Constante de temps de refroidissement

Rév.	Résime des modifications	Fait	Verifié	Date
Exécuteur		Page		Révision
Vérificateur		14 / 19		
Date	04/06/2026			

# COURBE DE LIMITE THERMIQUE

Moteurs Electriques Triphasés - Rotor à cage



Client :

Gamme de moteur : W22Xdb IE3 Three-Phase

Code produit : 15547864

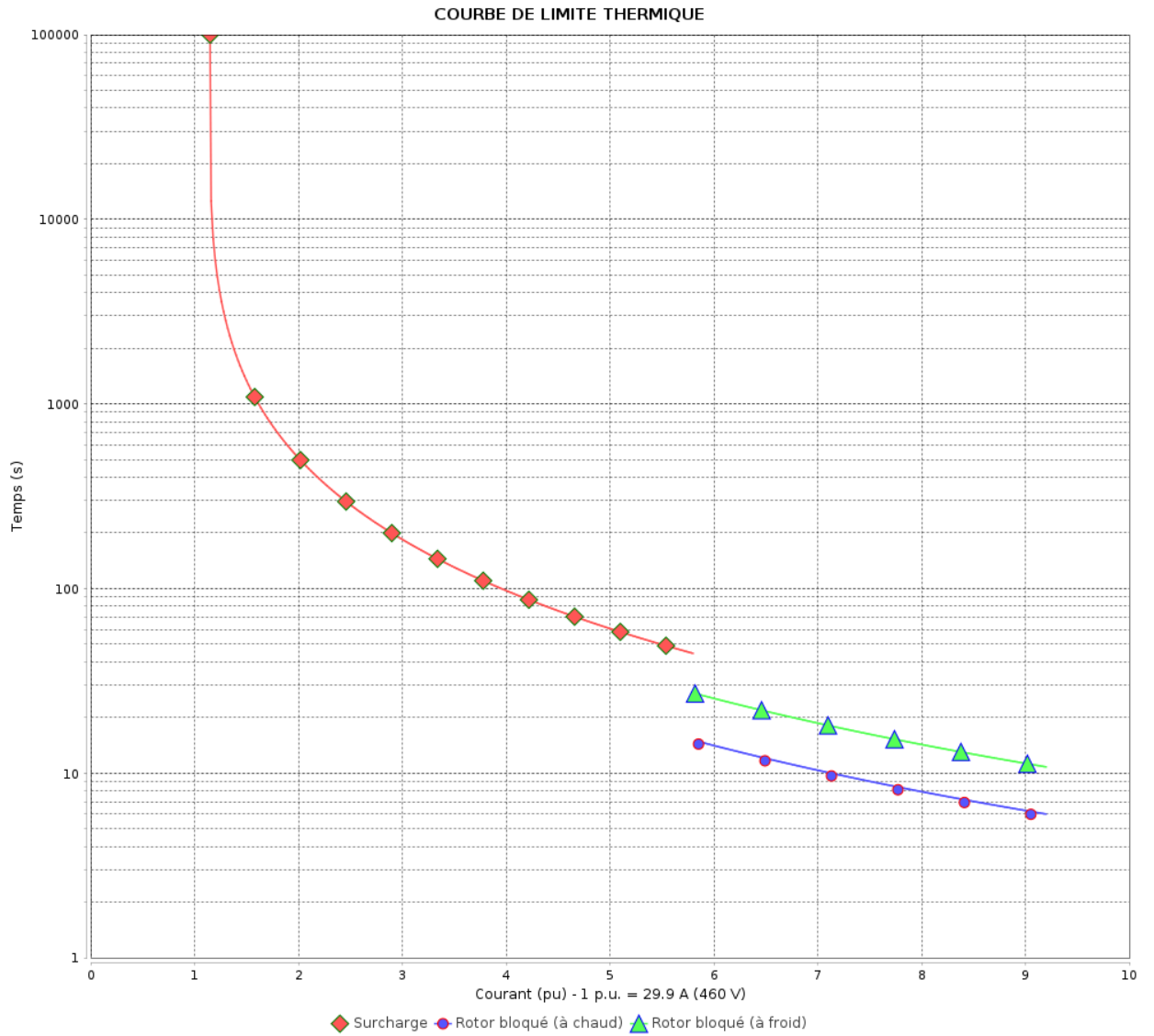

Constante de temps d'échauffement

Constante de temps de refroidissement

Rév.	Résumé des modifications	Fait	Verifié	Date
Exécuteur			Page 15 / 19	Révision
Vérificateur				
Date				

# Courbe du convertisseur

Moteurs Electriques Triphasés - Rotor à cage



Client :

Gamme de moteur : W22Xdb IE3 Three-Phase

Code produit : 15547864

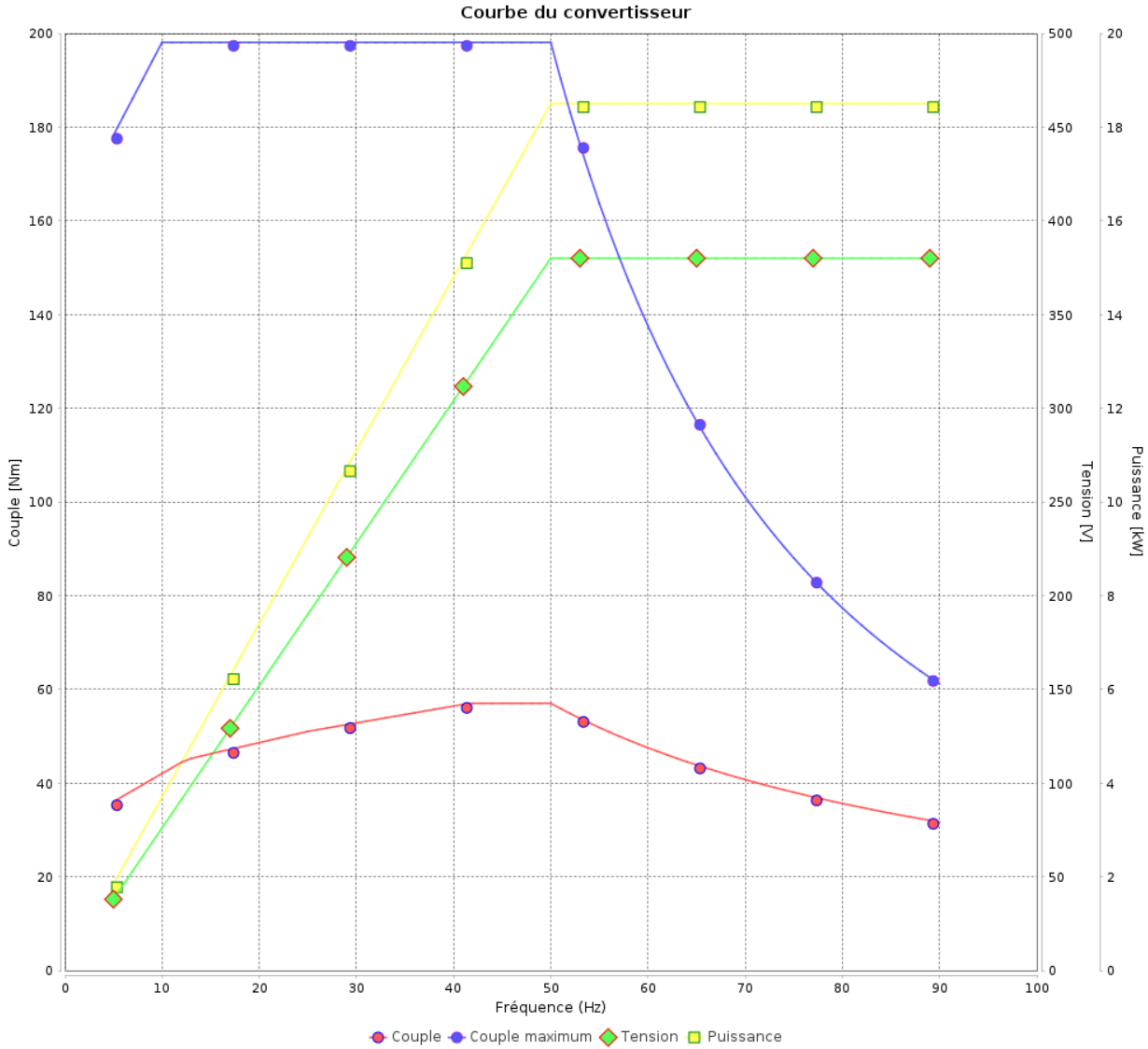

Rév.	Résumé des modifications	Fait	Vérifié	Date
Exécuteur				
Vérificateur			Page	Révision
Date	04/06/2026		16 / 19	

# Courbe du convertisseur

## Moteurs Electriques Triphasés - Rotor à cage



Client :

Gamme de moteur : W22Xdb IE3 Three-Phase

Code produit : 15547864

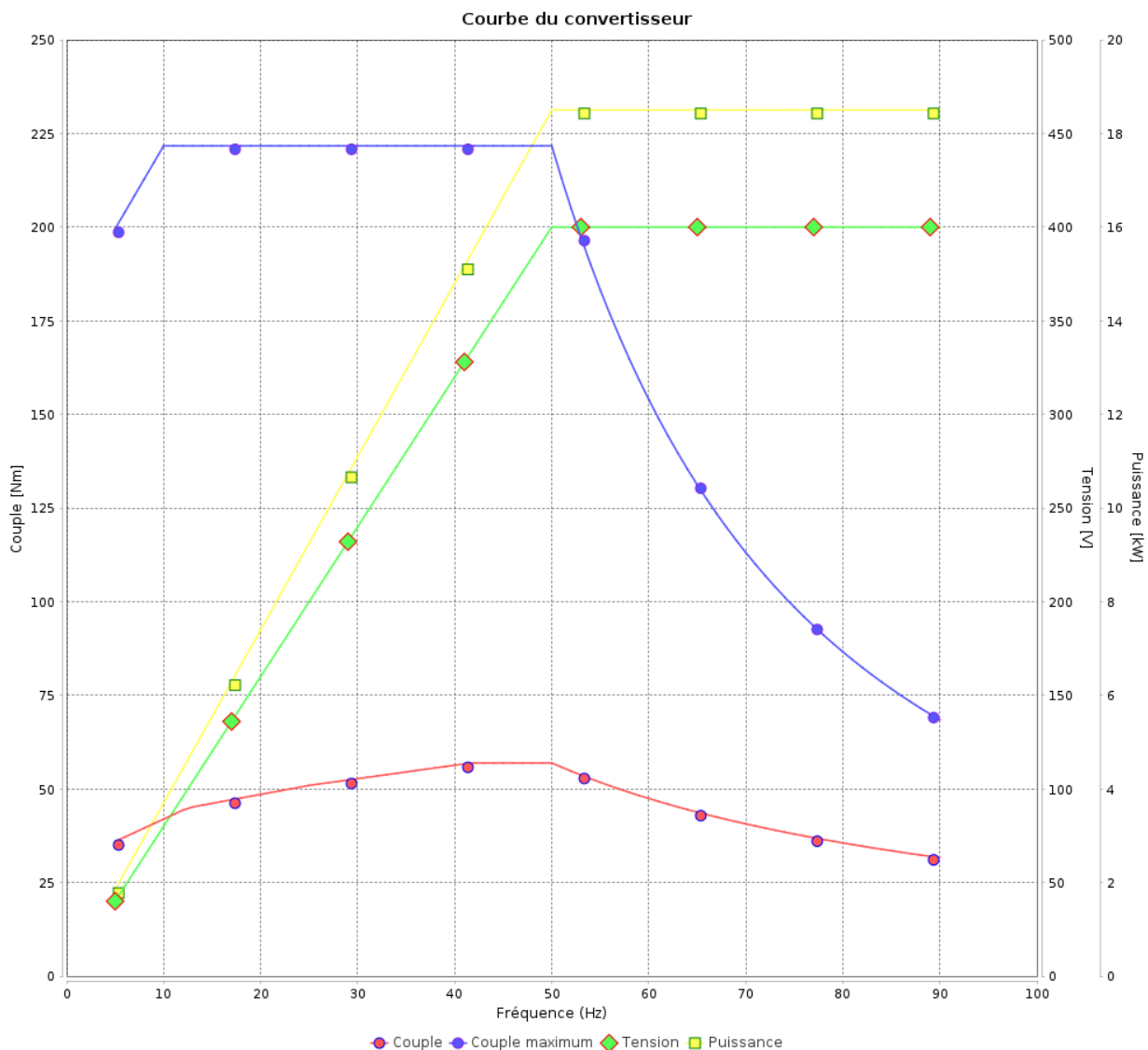

Rév.	Résumé des modifications	Fait	Verifié	Date
Exécuteur			Page 17 / 19	Révision
Vérificateur				
Date				

# Courbe du convertisseur

Moteurs Electriques Triphasés - Rotor à cage



Client :

Gamme de moteur : W22Xdb IE3 Three-Phase

Code produit : 15547864

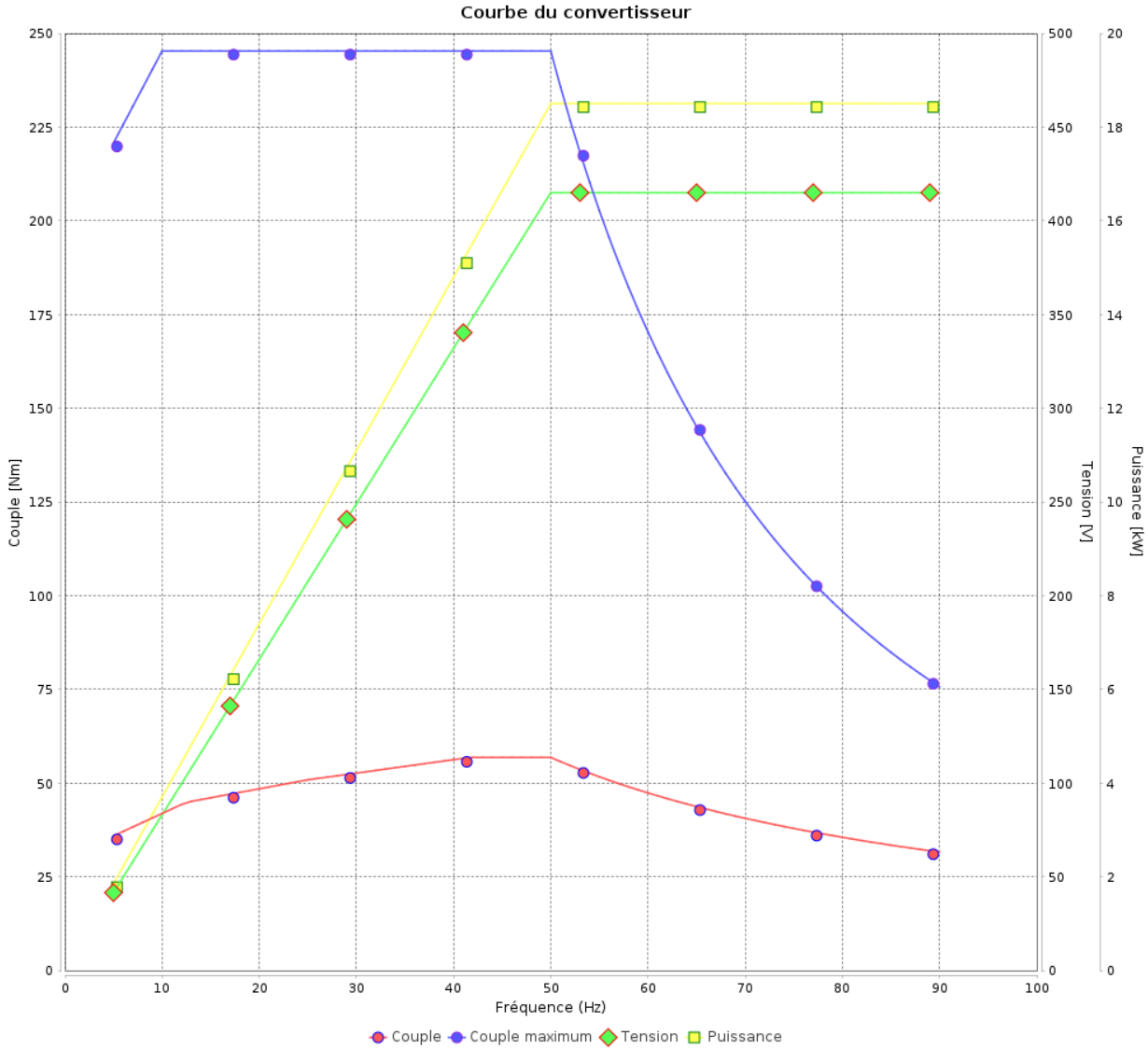

Rév.	Résumé des modifications	Fait	Vérifié	Date
Exécuteur				
Vérificateur			Page	Révision
Date	04/06/2026		18 / 19	

# Courbe du convertisseur

## Moteurs Electriques Triphasés - Rotor à cage



Client :

Gamme de moteur : W22Xdb IE3 Three-Phase

Code produit : 15547864

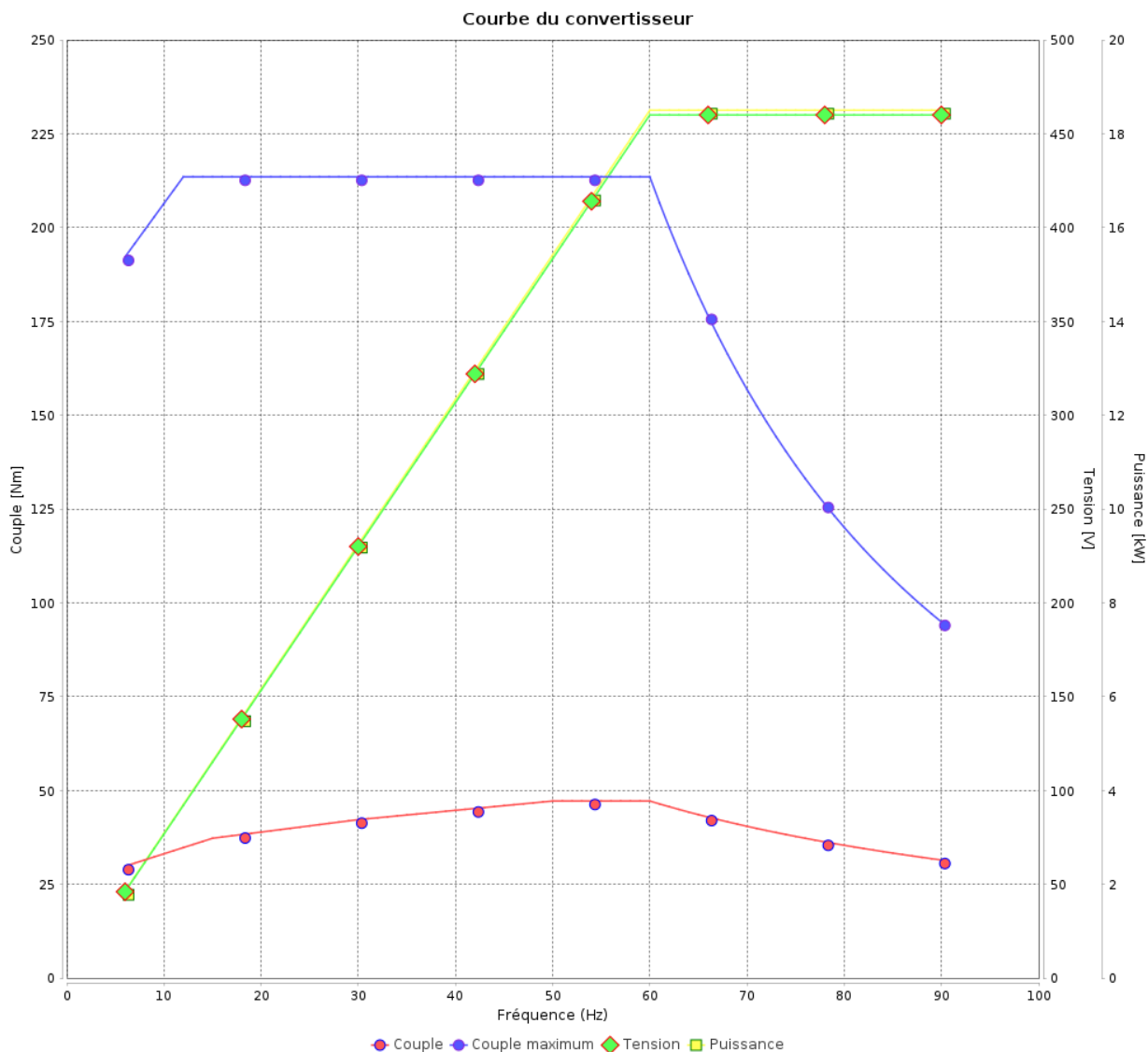

Rév.	Résumé des modifications	Fait	Verifié	Date
Exécuteur			Page 19 / 19	Révision
Vérificateur				
Date				

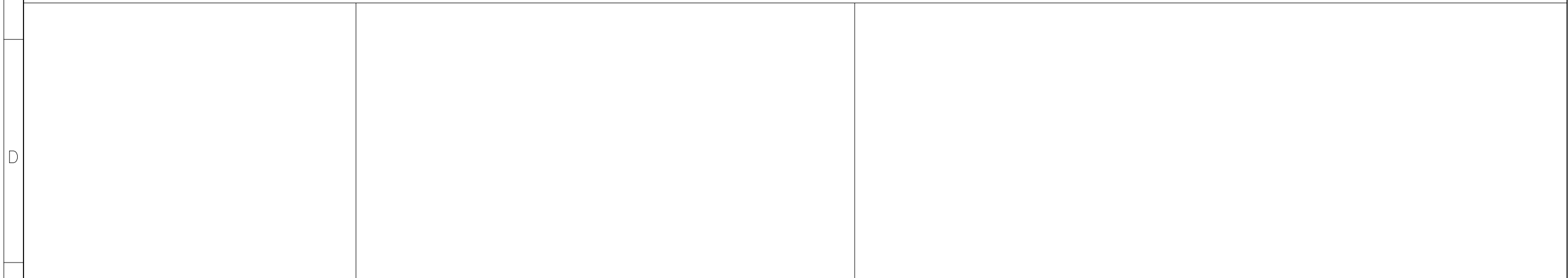
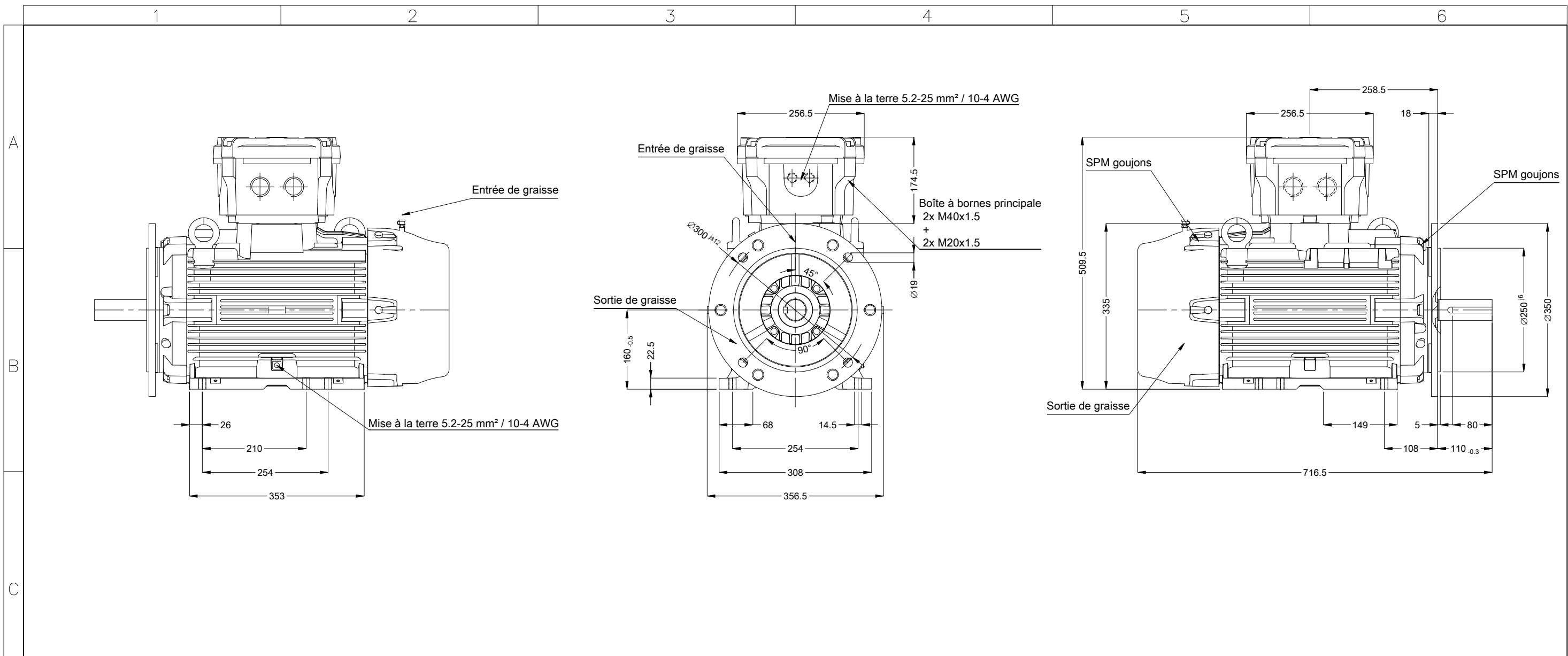

01265 02 Pôles 50 Hz										A						
										Échelle	1 : 8					
										HYBRISUSER	00					
N° MODIFICATION										LOC	RESUME DES MODIFICATIONS	EXÉCUTÉ	VÉRIFIÉ	LIBÉRÉ	DATE	VER
EXÉC.										HYBRISUSER		MOTEUR TRIP. W22XdB IE3		PREVIEW		
VÉRIF.												CARCASSE 160M/L IP56 TEFC		WDD	00	
LIBÉRÉ																
DATE LB.																
Plaque à bornes Ex eb sécurité accrue Prévision pour capteur SPM Couleur RAL 5009 Peinture epoxy WEG 205P Forme B35T										 Bout d'arbre devant 12 <sup>N9</sup> <sub>h9</sub> 8 <sup>h11</sup> 37 <sup>-0.2</sup> 42 <sup>k6</sup> (DS DIN332) DM16 WEG WPR-7339		 Vibration capteur goujons détail Ø17		WDD 00 PAGE 1 / 1		