

# FICHE TECHNIQUE

## Moteurs Electriques Triphasés - Rotor à cage



Client :				
Gamme de moteur	: W22 IE4 Three-Phase	Code produit :	12775593	
Carcasse	: 315L	Type de refroidissement	: IC411 - TEFC	
Classe d'isolation	: F	Forme	: B3T	
Service	: S1	Sens de rotation <sup>1</sup>	: Les deux sens de rotation	
Température ambiante	: -20°C à +40°C	Méthode de démarrage	: Démarrage direct	
Altitude	: 1000 m	Poids approximatif <sup>3</sup>	: 1310 kg	
Degré de protection	: IP55	Moment d'inertie (J)	: 6.51 kgm <sup>2</sup>	
Type	: NE			
Puissance nominale [kW]	200		200	
Pôles	4		4	
Fréquence [Hz]	50		60	
Tension à pleine charge [V]	400/690		460	
Courant à pleine charge [A]	360/209		317	
Courant de démarrage [A]	2769/1605		2792	
Intensité de démarrage [A]	7.7		8.8	
Courant à vide [A]	160/92.8		148	
Vitesse à pleine charge [RPM]	1491		1792	
Glissement [%]	0.60		0.44	
Couple à pleine charge [Nm]	1280		1070	
Couple de démarrage [%]	300		360	
Couple maximum [%]	300		330	
Facteur de service	1.00		1.00	
Echauffement	80 K		80 K	
Temps de blocage du rotor	28s (à froid) 16s (à chaud)		50s (à froid) 28s (à chaud)	
Bruit <sup>2</sup>	72.0 dB(A)			
Rendement (%)	25%			
	50%	95.8	95.0	
	75%	96.3	96.0	
	100%	96.7	96.5	
Cos Φ	25%			
	50%	0.68	0.66	
	75%	0.78	0.77	
	100%	0.83	0.82	
Losses at normative operating points (speed;torque), in percentage of rated output power				
Losses (%)	P1 (0,9;1,0)	4.0	4.3	
	P2 (0,5;1,0)	3.1	3.3	
	P3 (0,25;1,0)	2.5	2.6	
	P4 (0,9;0,5)	2.7	2.8	
	P5 (0,5;0,5)	1.8	1.9	
	P6 (0,5;0,25)	1.5	1.6	
	P7 (0,25;0,25)	0.9	0.9	
Type de palier	Avant : 6319 C3	Derrière : 6316 C3	Efforts sur l'embase	
Modèle - blindage	: 00047	00014	Traction maximum : 21283 N	
Intervalle de graissage	: 11000 h	13000 h	Compression maximum : 34135 N	
Quantité de lubrifiant	: 45 g	34 g		
Type de lubrifiant	: Mobil Polyrex EM			
<p>Cette révision annule et remplace la précédente</p> <p>(1) Vu le bout d'arbre côté attaque.</p> <p>(2) Mesuré à 1m et avec tolérance de +3dB(A).</p> <p>(3) Poids approximatif, peut être objet de modification après le processus de fabrication.</p> <p>(4) At 100% of full load.</p>		<p>Les valeurs sont des moyennes basées sur des tests et d'alimentation sinusoïdale, sous réserve des tolérances de normes IEC 60034-1.</p>		
Rév.	Résime des modifications	Fait	Verifié	Date
Exécuteur			Page	Révision
Vérificateur			1 / 11	
Date	01/06/2026			

# FICHE TECHNIQUE

Moteurs Electriques Triphasés - Rotor à cage



Client :

Remarque

Rév.	Résime des modifications	Fait	Verifié	Date
Exécuteur				
Vérificateur			Page	Révision
Date	01/06/2026		2 / 11	

# FICHE TECHNIQUE

Moteurs Electriques Triphasés - Rotor à cage



Client :

## Protection Thermique

ID	Application	Type	Quantité	Température de détection
1	Bobinage	PTC - 2 FD_MT_FIOS	1 x Phase	155 °C

Rév.	Résime des modifications	Fait	Verifié	Date
Exécuteur				
Vérificateur			Page	Révision
Date	01/06/2026		3 / 11	

# COURBE COUPLE, COURANT X VITESSE

Moteurs Electriques Triphasés - Rotor à cage



Client :

Gamme de moteur : W22 IE4 Three-Phase

Code produit : 12775593

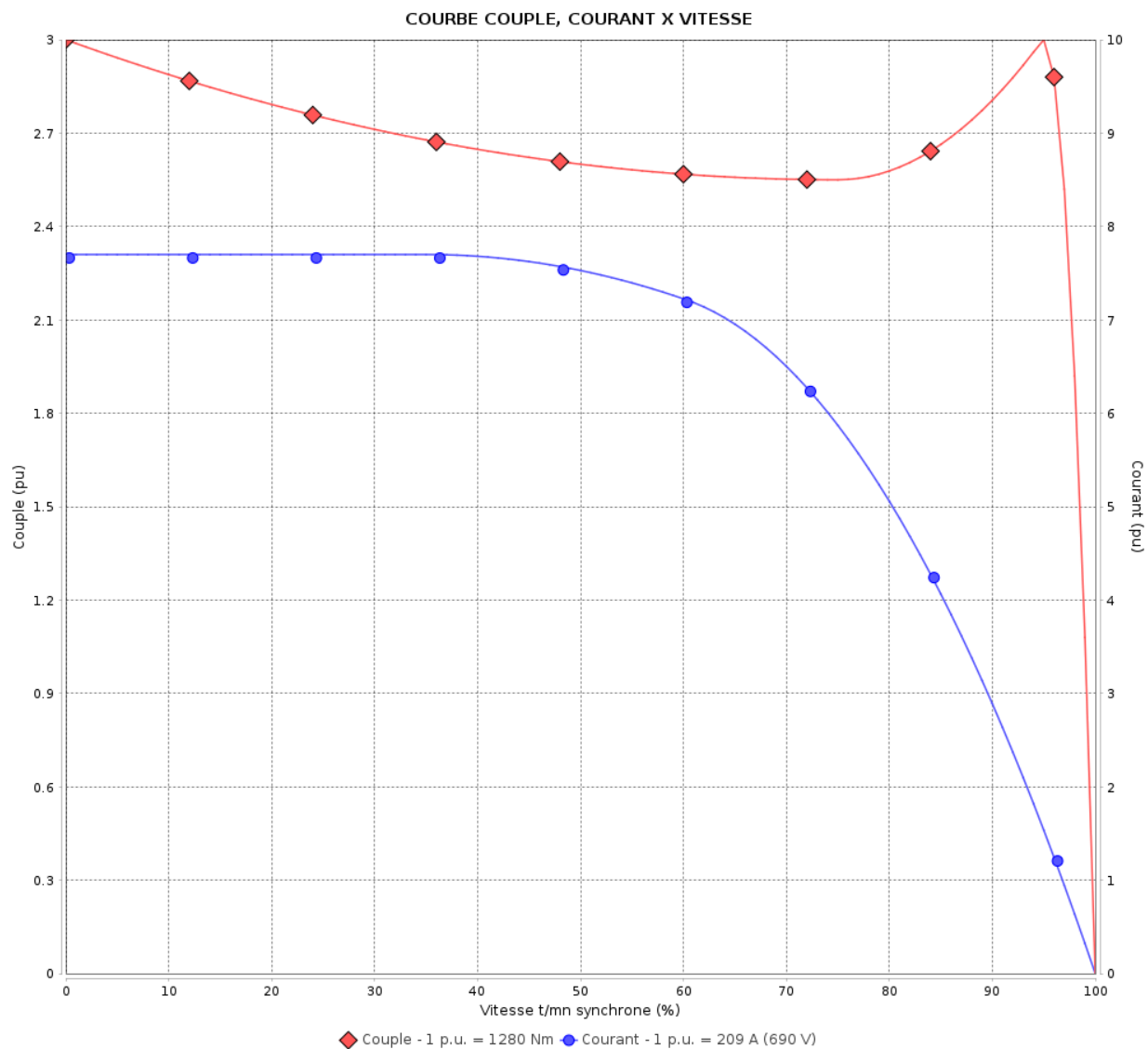

Performance : 400/690 V 50 Hz 4P

Courant à pleine charge : 360/209 A  
 Intensité de démarrage : 7.7  
 Couple à pleine charge : 1280 Nm  
 Couple de démarrage : 300 %  
 Couple maximum : 300 %  
 Vitesse à pleine charge : 1491 rpm

Moment d'inertie (J) : 6.51 kgm<sup>2</sup>  
 Service : S1  
 Classe d'isolation : F  
 Facteur de service : 1.00  
 Service : S1

Temps de blocage du rotor : 28s (à froid) 16s (à chaud)

Rév.	Résime des modifications	Fait	Verifié	Date
Exécuteur		Page		Révision
Vérificateur		4 / 11		
Date	01/06/2026			

# COURBE COUPLE, COURANT X VITESSE

Moteurs Electriques Triphasés - Rotor à cage



Client :

Gamme de moteur : W22 IE4 Three-Phase

Code produit : 12775593

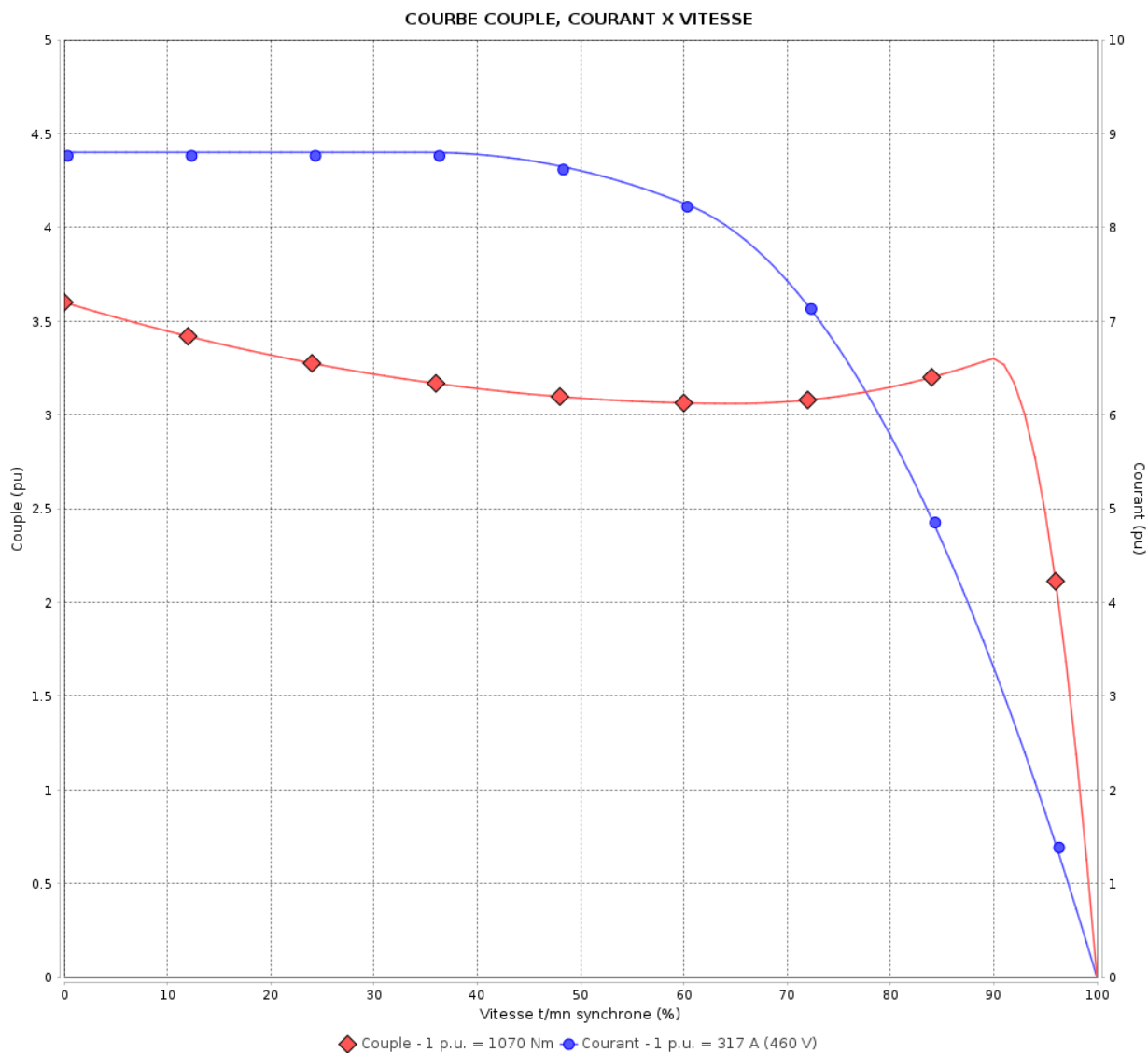

Performance : 460 V 60 Hz 4P

Courant à pleine charge : 317 A  
 Intensité de démarrage : 8.8  
 Couple à pleine charge : 1070 Nm  
 Couple de démarrage : 360 %  
 Couple maximum : 330 %  
 Vitesse à pleine charge : 1792 rpm

Moment d'inertie (J) : 6.51 kgm<sup>2</sup>  
 Service : S1  
 Classe d'isolation : F  
 Facteur de service : 1.00  
 Service : S1

Temps de blocage du rotor : 50s (à froid) 28s (à chaud)

Rév.	Résumé des modifications	Fait	Verifié	Date
Exécuteur		Page		Révision
Vérificateur		5 / 11		
Date	01/06/2026			

# Courbe de performance en charge

Moteurs Electriques Triphasés - Rotor à cage



Client :

Gamme de moteur : W22 IE4 Three-Phase

Code produit : 12775593

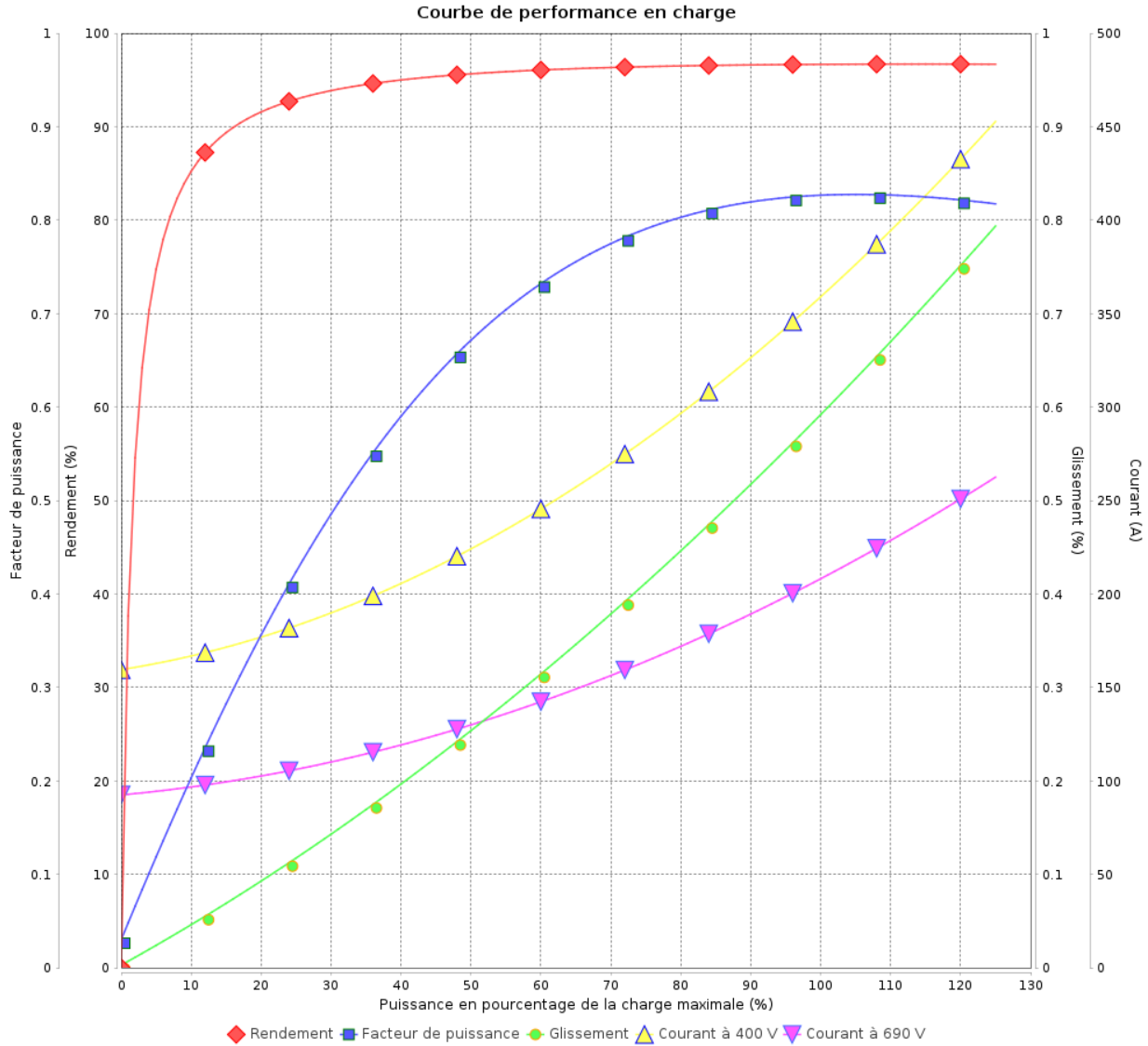

Rév.	Résime des modifications	Fait	Verifié	Date
Exécuteur				
Vérificateur			Page	Révision
Date	01/06/2026		6 / 11	

# Courbe de performance en charge

Moteurs Electriques Triphasés - Rotor à cage



Client :

Gamme de moteur : W22 IE4 Three-Phase

Code produit : 12775593

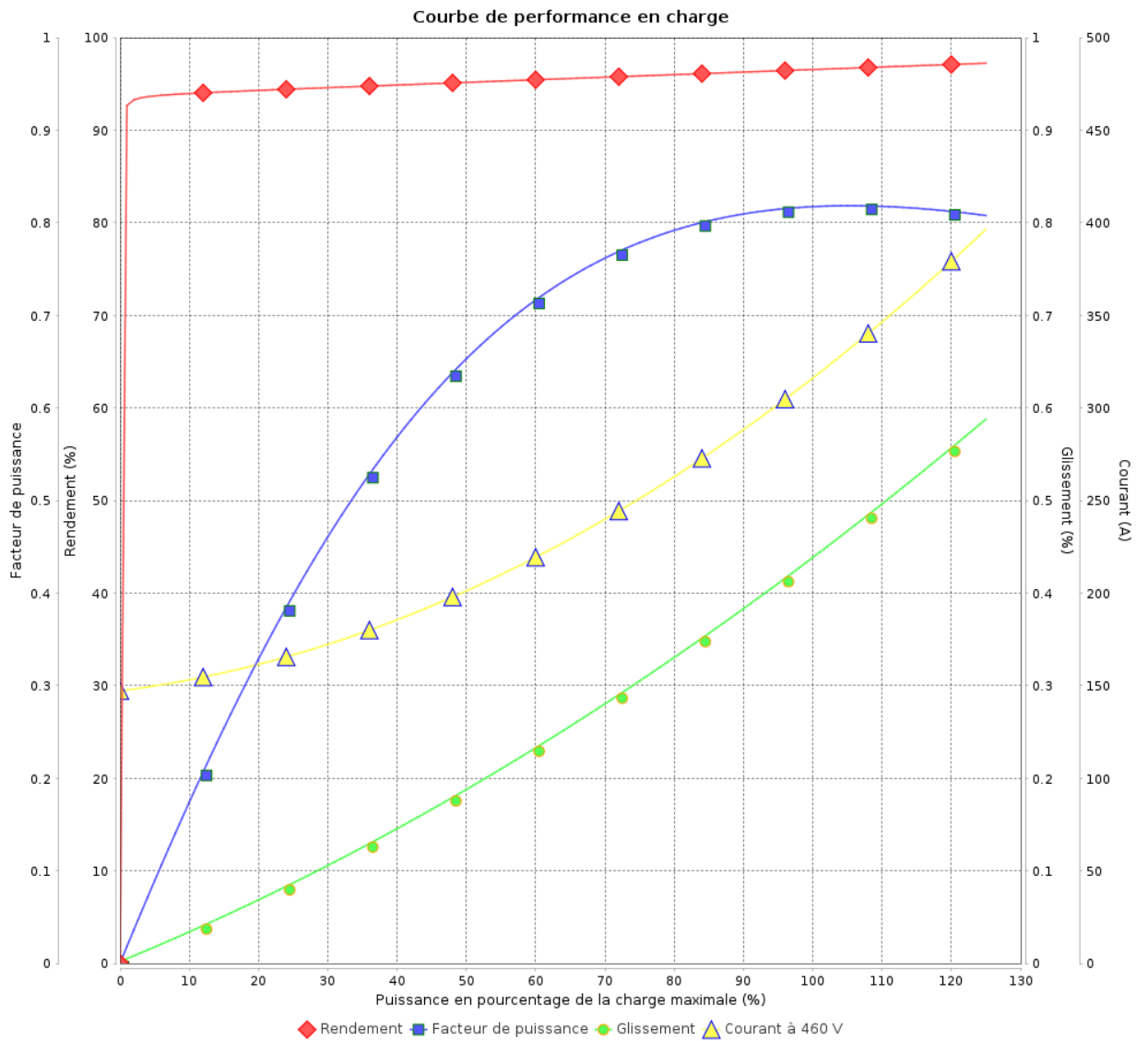

Rév.	Résumé des modifications	Fait	Verifié	Date
Exécuteur			Page 7 / 11	Révision
Vérificateur				
Date				

# COURBE DE LIMITE THERMIQUE

Moteurs Electriques Triphasés - Rotor à cage



Client :

Gamme de moteur : W22 IE4 Three-Phase

Code produit : 12775593

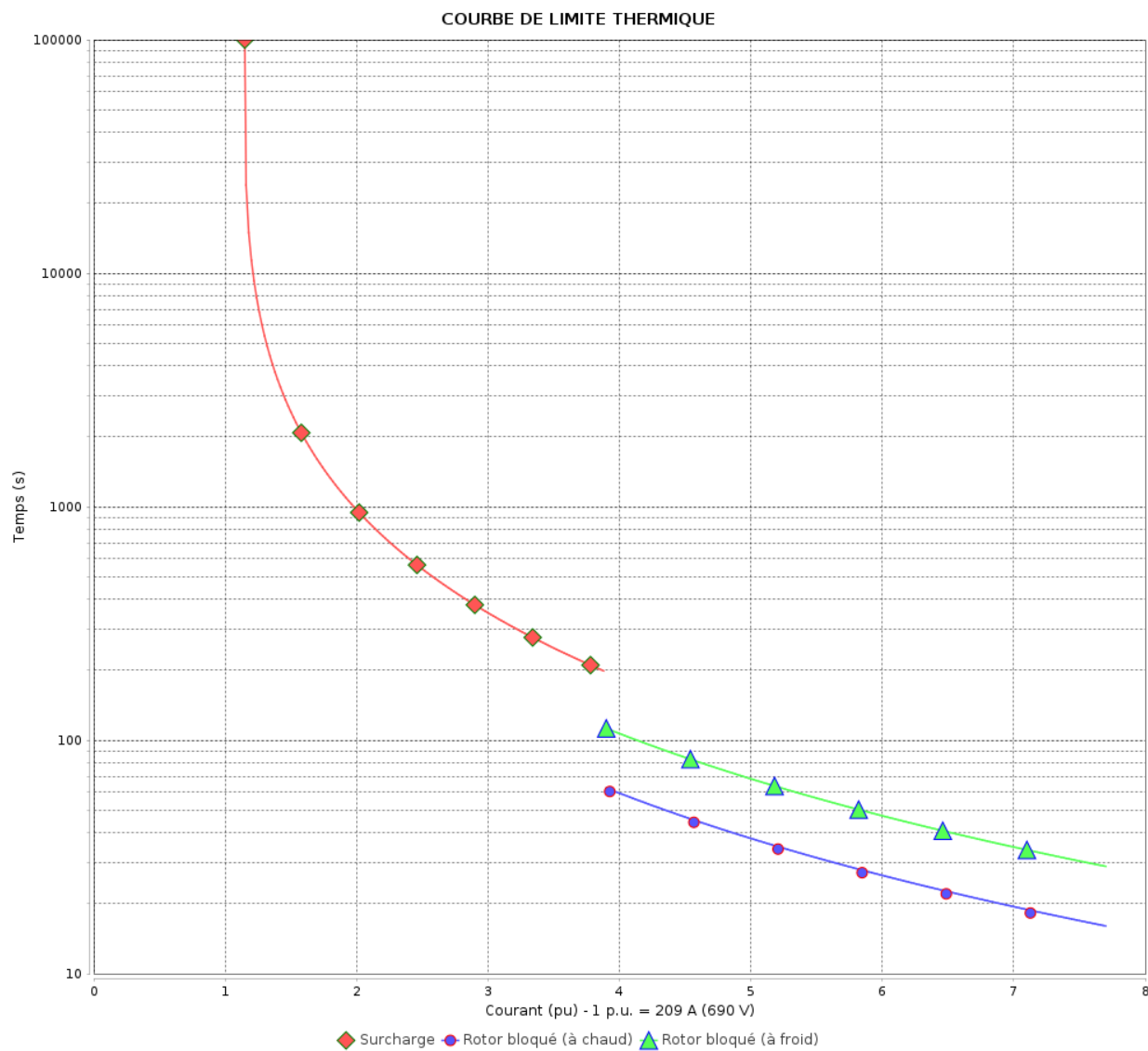

Constante de temps d'échauffement  
Constante de temps de refroidissement

Rév.	Résumé des modifications	Fait	Verifié	Date
Exécuteur				
Vérificateur			Page	Révision
Date	01/06/2026		8 / 11	

# COURBE DE LIMITE THERMIQUE

Moteurs Electriques Triphasés - Rotor à cage



Client :

Gamme de moteur : W22 IE4 Three-Phase

Code produit : 12775593

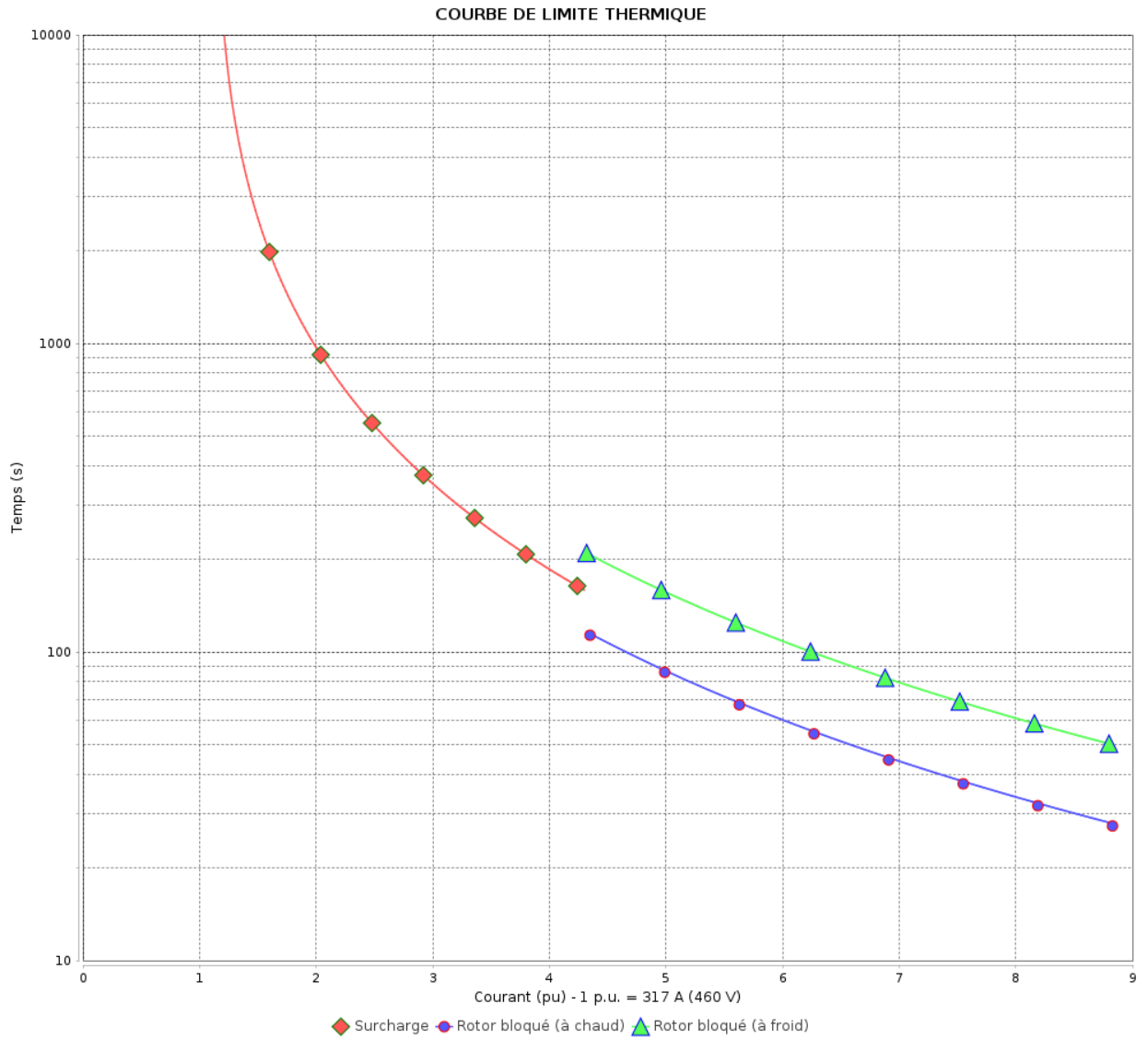

Constante de temps d'échauffement  
 Constante de temps de refroidissement

Rév.	Résumé des modifications	Fait	Vérifié	Date
Exécuteur		Page		Révision
Vérificateur		9 / 11		
Date		01/06/2026		

# Courbe du convertisseur

Moteurs Electriques Triphasés - Rotor à cage



Client :

Gamme de moteur : W22 IE4 Three-Phase

Code produit : 12775593

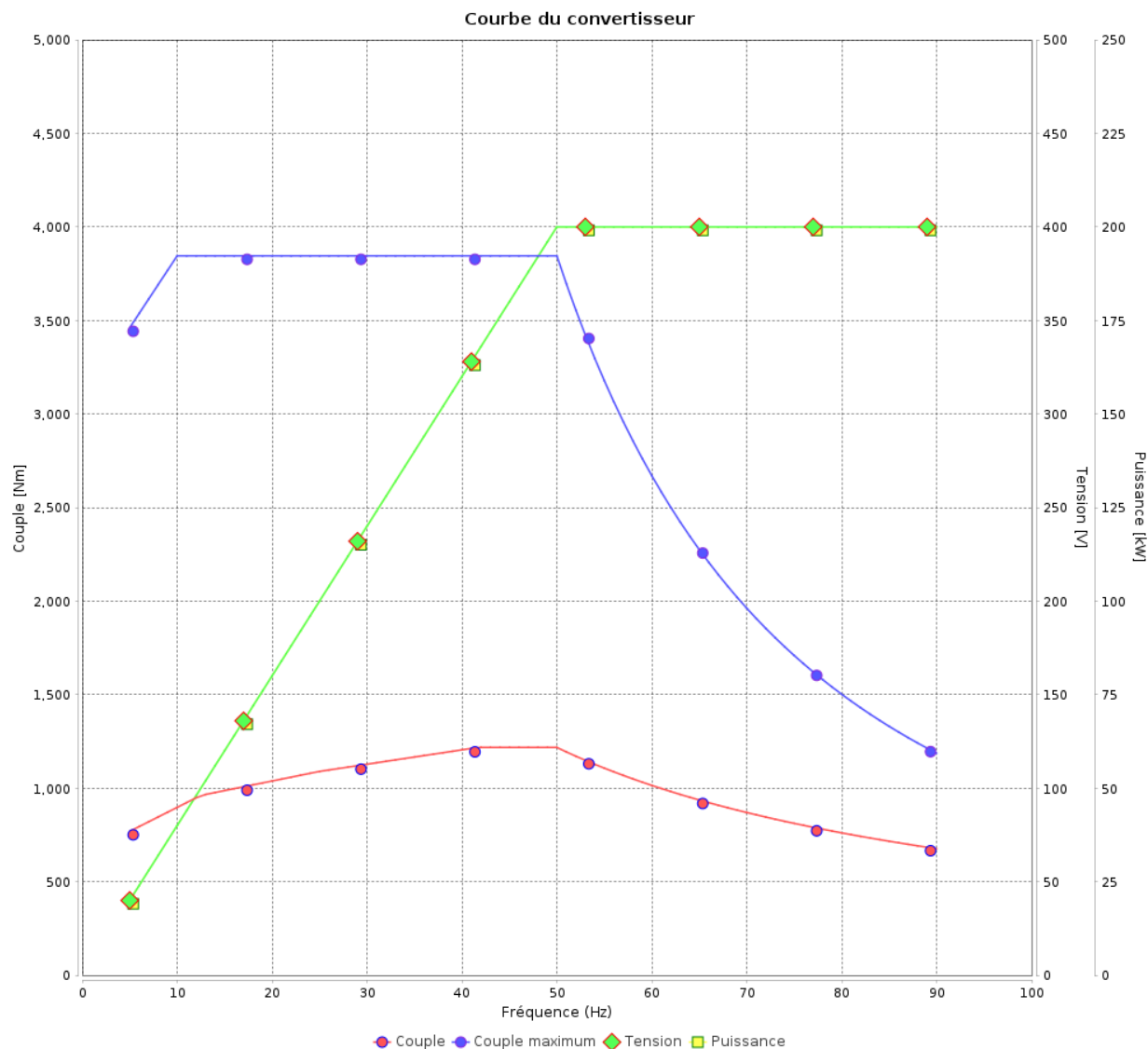

Rév.	Résime des modifications	Fait	Verifié	Date
Exécuteur				
Vérificateur			Page	Révision
Date	01/06/2026		10 / 11	

# Courbe du convertisseur

## Moteurs Electriques Triphasés - Rotor à cage



Client :

Gamme de moteur : W22 IE4 Three-Phase

Code produit : 12775593

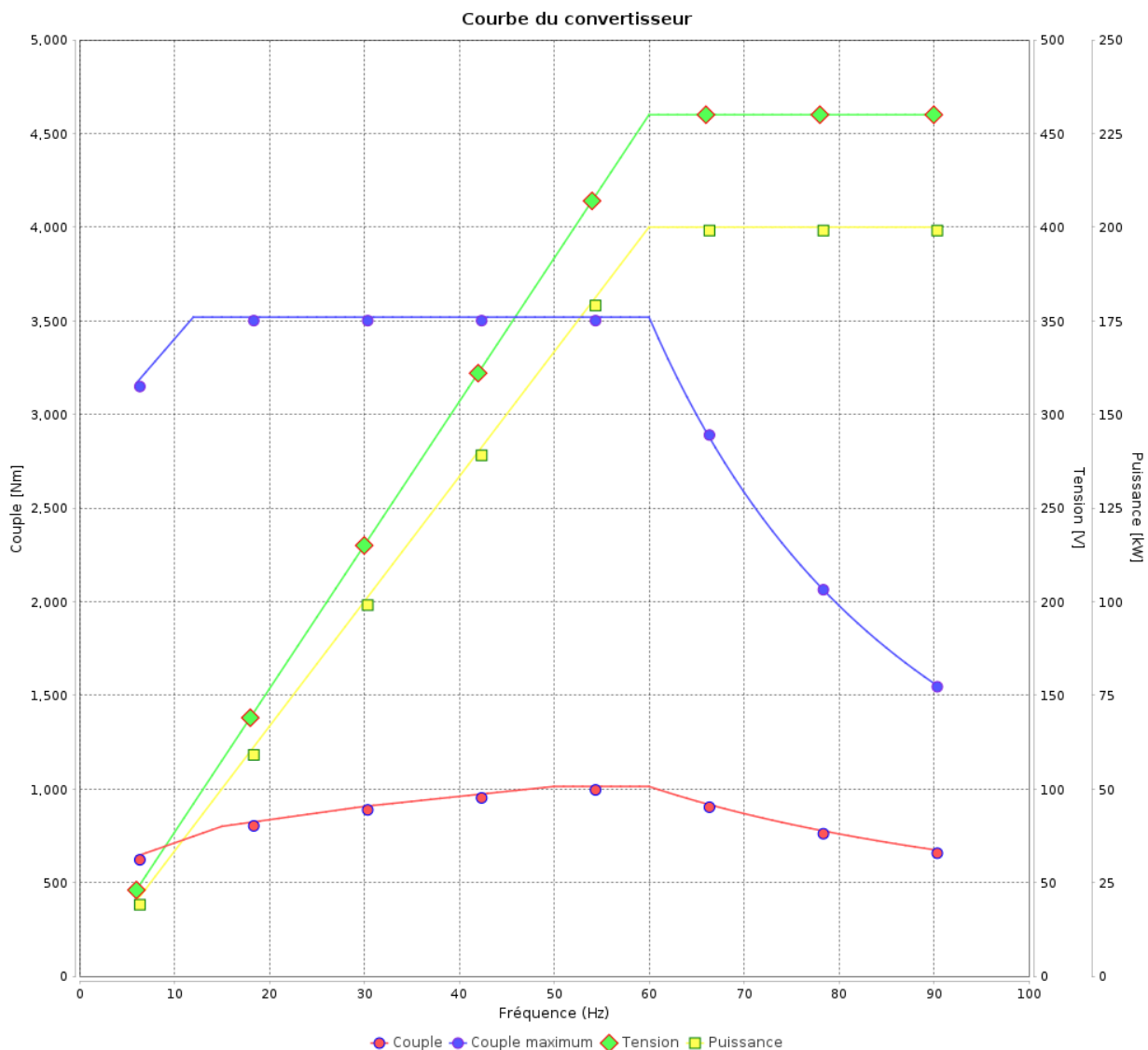

Rév.	Résumé des modifications	Fait	Verifié	Date
Exécuteur			Page 11 / 11	Révision
Vérificateur				
Date				

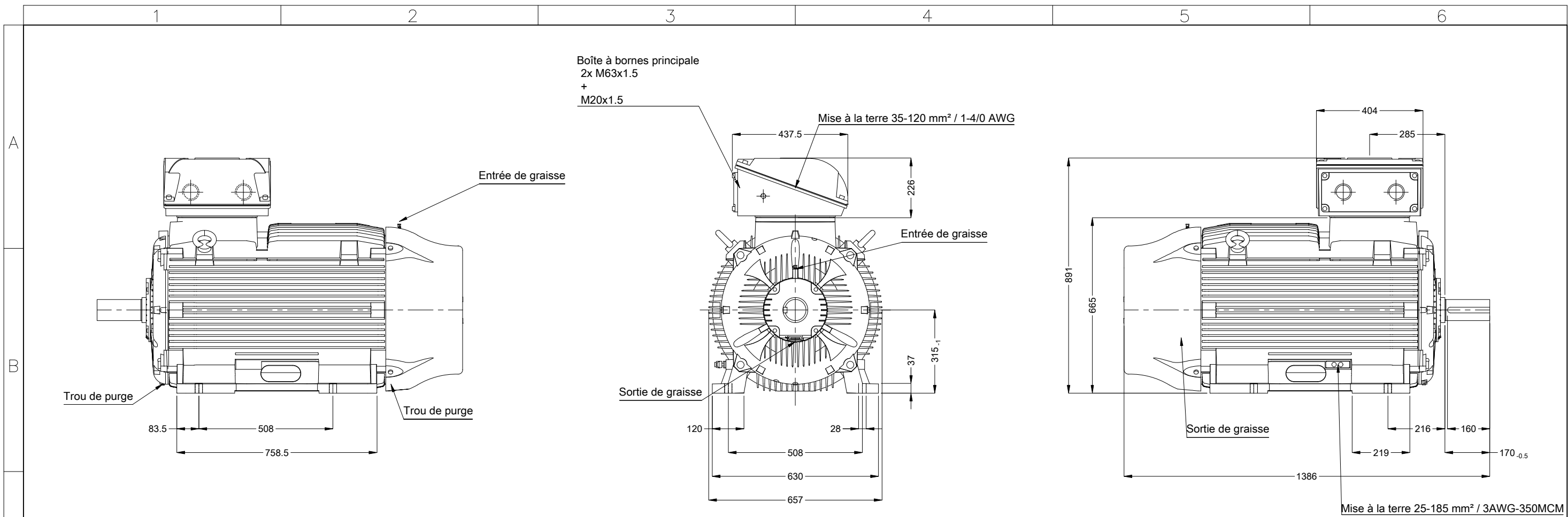

Flasque AR avec palier isolé

Couleur RAL 5009

Peinture epoxy WEG 203A

Forme NEMA F-3

Forme B3T

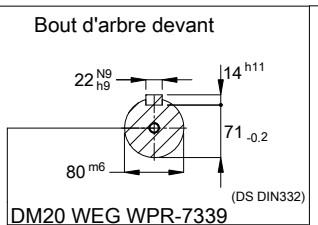

01484 04 Pôles 50 Hz						A			
						Échelle 1 : 15			
					HYBRISUSER	00			
N° MODIFICATION	LOC	RESUME DES MODIFICATIONS			EXÉCUTÉ	VÉRIFIÉ	LIBÉRÉ	DATE	VER
EXÉC.	HYBRISUSER	MOTEUR TRIP. W22 IE4							
VÉRIF.		CARCASSE 315L IP55 TEFC							
LIBÉRÉ									
DATE LB.									
					PREVIEW				
					WDD	00			
					PAGE	1 / 1			