

FICHE TECHNIQUE

Moteurs Electriques Triphasés - Rotor à cage



Client :					
Gamme de moteur	: Multimounting IE3 Three-Phase	Code produit :	12810038		
Carcasse	: 80	Type de refroidissement	: IC411 - TEFC		
Classe d'isolation	: F	Forme	: B5T		
Service	: S1	Sens de rotation ¹	: Les deux sens de rotation		
Température ambiante	: -20°C à +40°C	Méthode de démarrage	: Démarrage direct		
Altitude	: 1000 m	Poids approximatif ³	: 14.9 kg		
Degré de protection	: IP55	Moment d'inertie (J)	: 0.0032 kgm ²		
Type	: N				
Puissance nominale [kW]	0.75	0.75	0.75	0.75	
Pôles	4	4	4	4	
Fréquence [Hz]	50	50	50	60	
Tension à pleine charge [V]	220/380	230/400	240/415	460	
Courant à pleine charge [A]	2.99/1.73	2.96/1.70	2.96/1.71	1.52	
Courant de démarrage [A]	17.9/10.4	18.9/10.9	19.2/11.1	11.6	
Intensité de démarrage [A]	6.0	6.4	6.5	7.6	
Courant à vide [A]	1.66/0.960	1.88/1.08	2.04/1.18	0.980	
Vitesse à pleine charge [RPM]	1429	1437	1441	1745	
Glissement [%]	4.73	4.20	3.93	3.06	
Couple à pleine charge [Nm]	5.01	4.99	4.97	4.11	
Couple de démarrage [%]	240	270	290	320	
Couple maximum [%]	270	310	340	380	
Facteur de service	1.00	1.00	1.00	1.00	
Echauffement	80 K	80 K	80 K	80 K	
Temps de blocage du rotor	30s (à froid) 17s (à chaud)	30s (à froid) 17s (à chaud)	30s (à froid) 17s (à chaud)	30s (à froid) 17s (à chaud)	
Bruit ²	44.0 dB(A)	44.0 dB(A)	44.0 dB(A)	48.0 dB(A)	
Rendement (%)	25%				
	50%	81.5	80.2	78.7	
	75%	82.5	82.3	81.7	
	100%	82.5	82.5	82.5	
Cos Φ	25%				
	50%	0.59	0.54	0.50	
	75%	0.73	0.68	0.65	
	100%	0.80	0.77	0.74	
Losses at normative operating points (speed;torque), in percentage of rated output power					
Losses (%)	P1 (0,9;1,0)	17.7	17.7	17.3	18.7
	P2 (0,5;1,0)	13.7	13.7	13.4	14.5
	P3 (0,25;1,0)	12.8	12.8	12.5	13.5
	P4 (0,9;0,5)	12.1	12.1	11.8	12.8
	P5 (0,5;0,5)	8.1	8.2	7.9	8.6
	P6 (0,5;0,25)	7.1	7.1	6.9	7.5
	P7 (0,25;0,25)	5.1	5.1	5.0	5.4
Type de palier	: Avant 6204 ZZ	Derrière 6203 ZZ	Efforts sur l'embase		
Modèle - blindage	: 00016	00006	Traction maximum : 426 N		
Intervalle de graissage	: -	-	Compression maximum : 572 N		
Quantité de lubrifiant	: -	-			
Type de lubrifiant	: Mobil Polyrex EM				
Cette révision annule et remplace la précédente (1) Vu le bout d'arbre côté attaque. (2) Mesuré à 1m et avec tolérance de +3dB(A). (3) Poids approximatif, peut être objet de modification après le processus de fabrication. (4) At 100% of full load.			Les valeurs sont des moyennes basées sur des tests et d'alimentation sinusoïdale, sous réserve des tolérances de normes IEC 60034-1.		
Rév.	Résumé des modifications		Fait	Verifié	Date
Exécuteur				Page	Révision
Vérificateur				1 / 18	
Date	04/06/2026				

FICHE TECHNIQUE

Moteurs Electriques Triphasés - Rotor à cage



Client :

Remarque

Rév.	Résime des modifications	Fait	Verifié	Date
Exécuteur				
Vérificateur			Page	Révision
Date	04/06/2026		2 / 18	

COURBE COUPLE, COURANT X VITESSE

Moteurs Electriques Triphasés - Rotor à cage



Client :

Gamme de moteur : Multimounting IE3 Three-Phase Code produit : 12810038

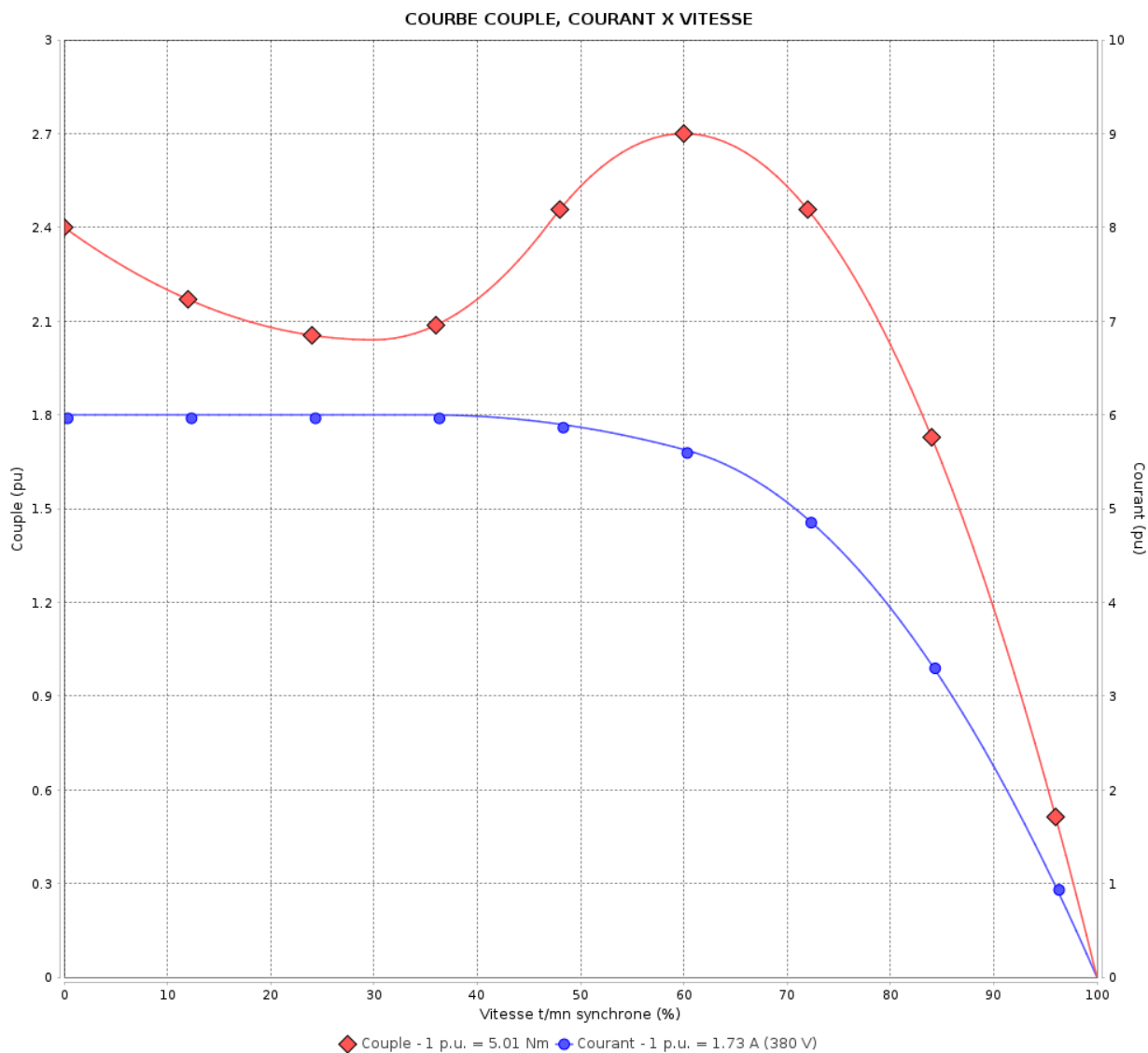

Performance : 220/380 V 50 Hz 4P

Courant à pleine charge : 2.99/1.73 A
 Intensité de démarrage : 6.0
 Couple à pleine charge : 5.01 Nm
 Couple de démarrage : 240 %
 Couple maximum : 270 %
 Vitesse à pleine charge : 1429 rpm

Moment d'inertie (J) : 0.0032 kgm²
 Service : S1
 Classe d'isolation : F
 Facteur de service : 1.00
 Service : S1

Temps de blocage du rotor : 30s (à froid) 17s (à chaud)

Rév.	Résumé des modifications	Fait	Verifié	Date
Exécuteur		Page		Révision
Vérificateur		3 / 18		
Date	04/06/2026			

COURBE COUPLE, COURANT X VITESSE

Moteurs Electriques Triphasés - Rotor à cage



Client :

Gamme de moteur : Multimounting IE3 Three-Phase Code produit : 12810038

COURBE COUPLE, COURANT X VITESSE

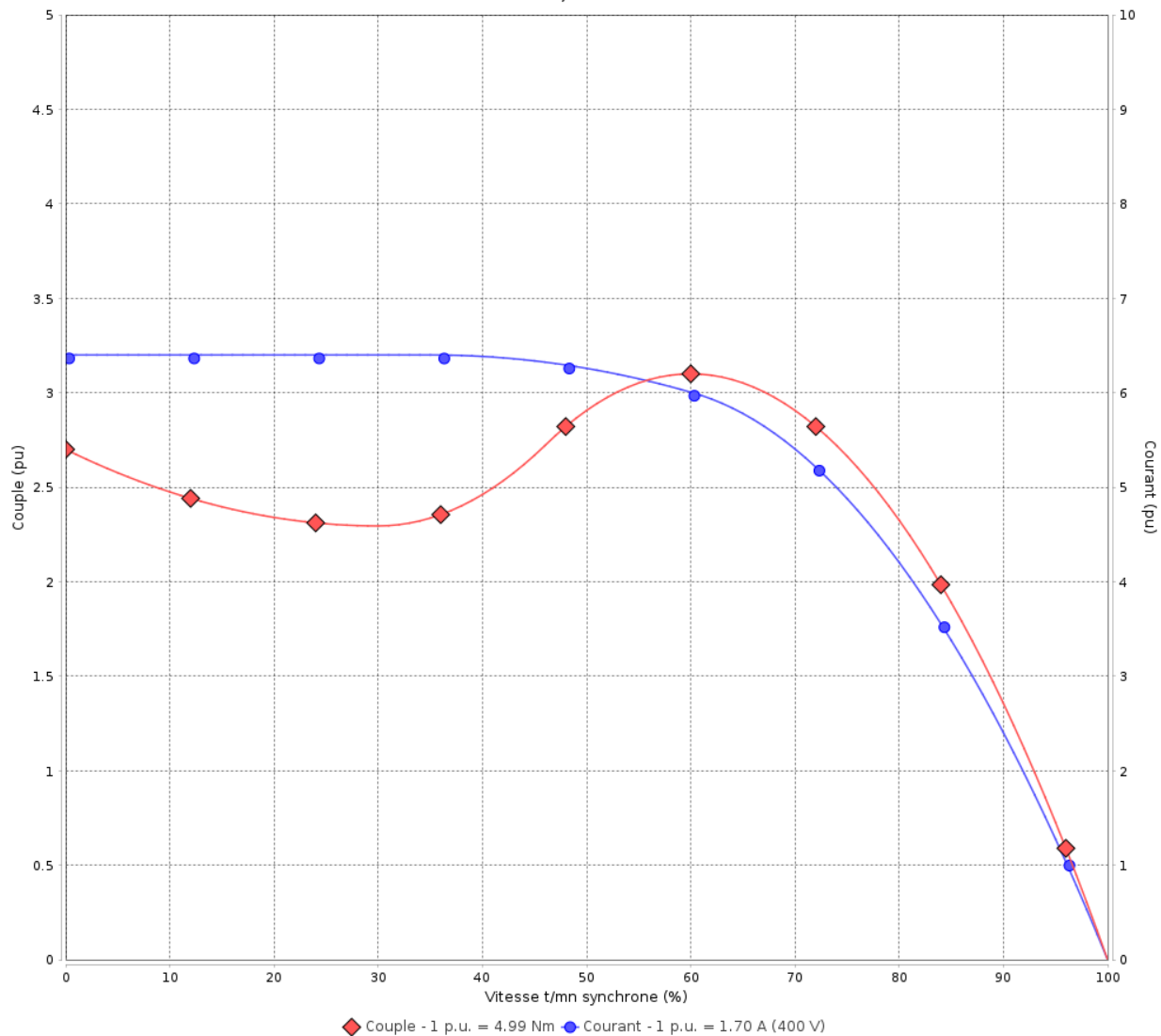

Performance : 230/400 V 50 Hz 4P

Courant à pleine charge : 2.96/1.70 A
 Intensité de démarrage : 6.4
 Couple à pleine charge : 4.99 Nm
 Couple de démarrage : 270 %
 Couple maximum : 310 %
 Vitesse à pleine charge : 1437 rpm

Moment d'inertie (J) : 0.0032 kgm²
 Service : S1
 Classe d'isolation : F
 Facteur de service : 1.00
 Service : S1

Temps de blocage du rotor : 30s (à froid) 17s (à chaud)

Rév.	Résime des modifications	Fait	Verifié	Date
Exécuteur		Page		Révision
Vérificateur		4 / 18		
Date	04/06/2026			

COURBE COUPLE, COURANT X VITESSE

Moteurs Electriques Triphasés - Rotor à cage



Client :

Gamme de moteur : Multimounting IE3 Three-Phase Code produit : 12810038

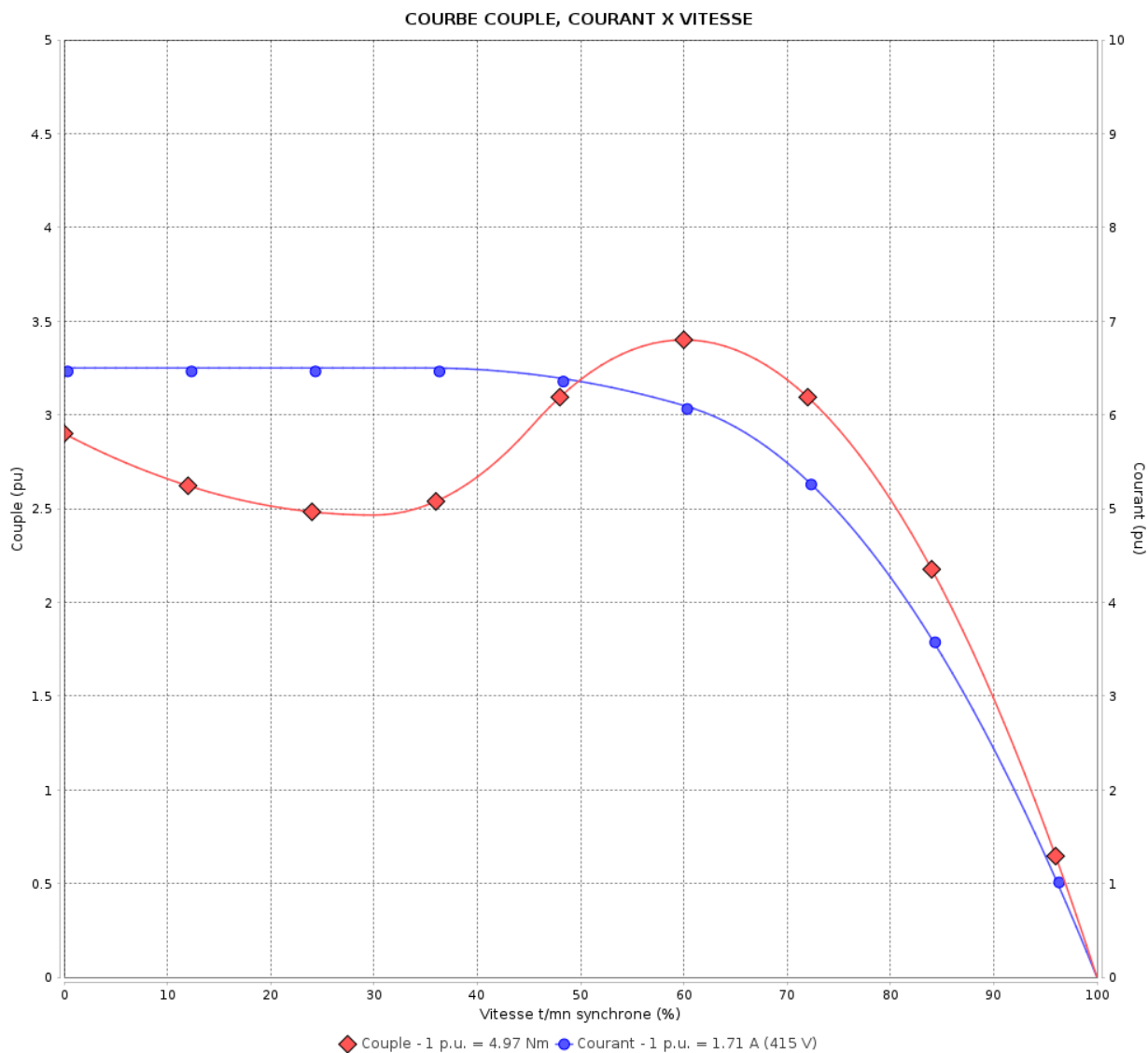

Performance : 240/415 V 50 Hz 4P

Courant à pleine charge : 2.96/1.71 A
 Intensité de démarrage : 6.5
 Couple à pleine charge : 4.97 Nm
 Couple de démarrage : 290 %
 Couple maximum : 340 %
 Vitesse à pleine charge : 1441 rpm

Moment d'inertie (J) : 0.0032 kgm²
 Service : S1
 Classe d'isolation : F
 Facteur de service : 1.00
 Service : S1

Temps de blocage du rotor : 30s (à froid) 17s (à chaud)

Rév.	Résumé des modifications	Fait	Verifié	Date
Exécuteur		Page		Révision
Vérificateur		5 / 18		
Date	04/06/2026			

COURBE COUPLE, COURANT X VITESSE

Moteurs Electriques Triphasés - Rotor à cage



Client :

Gamme de moteur : Multimounting IE3 Three-Phase Code produit : 12810038

COURBE COUPLE, COURANT X VITESSE

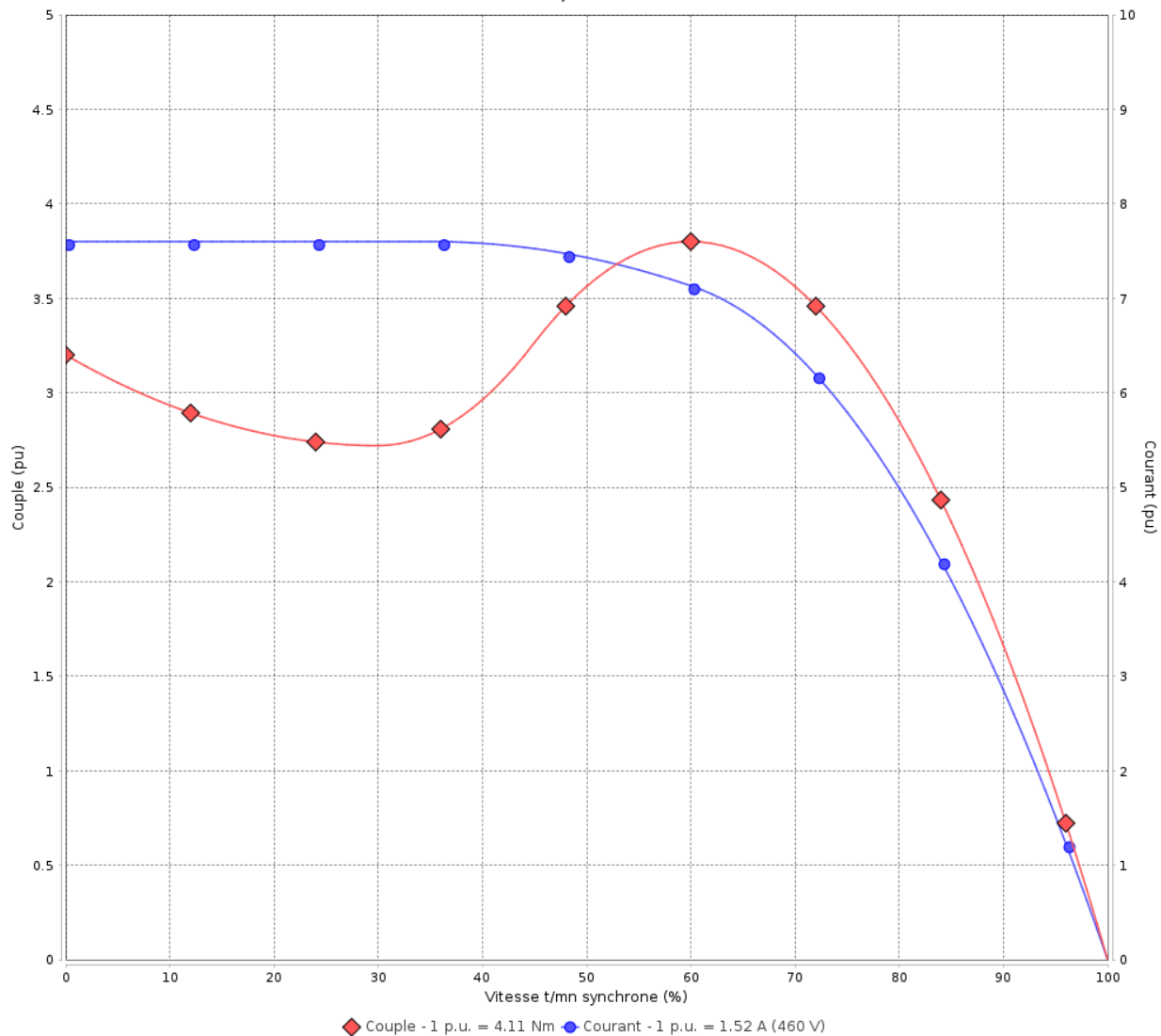

Performance : 460 V 60 Hz 4P

Courant à pleine charge	: 1.52 A	Moment d'inertie (J)	: 0.0032 kgm ²
Intensité de démarrage	: 7.6	Service	: S1
Couple à pleine charge	: 4.11 Nm	Classe d'isolation	: F
Couple de démarrage	: 320 %	Facteur de service	: 1.00
Couple maximum	: 380 %	Service	: S1
Vitesse à pleine charge	: 1745 rpm		

Temps de blocage du rotor : 30s (à froid) 17s (à chaud)

Rév.	Résumé des modifications	Fait	Verifié	Date
Exécuteur				
Vérificateur			Page	Révision
Date	04/06/2026		6 / 18	

Courbe de performance en charge

Moteurs Electriques Triphasés - Rotor à cage



Client :

Gamme de moteur : Multimounting IE3 Three-Phase Code produit : 12810038

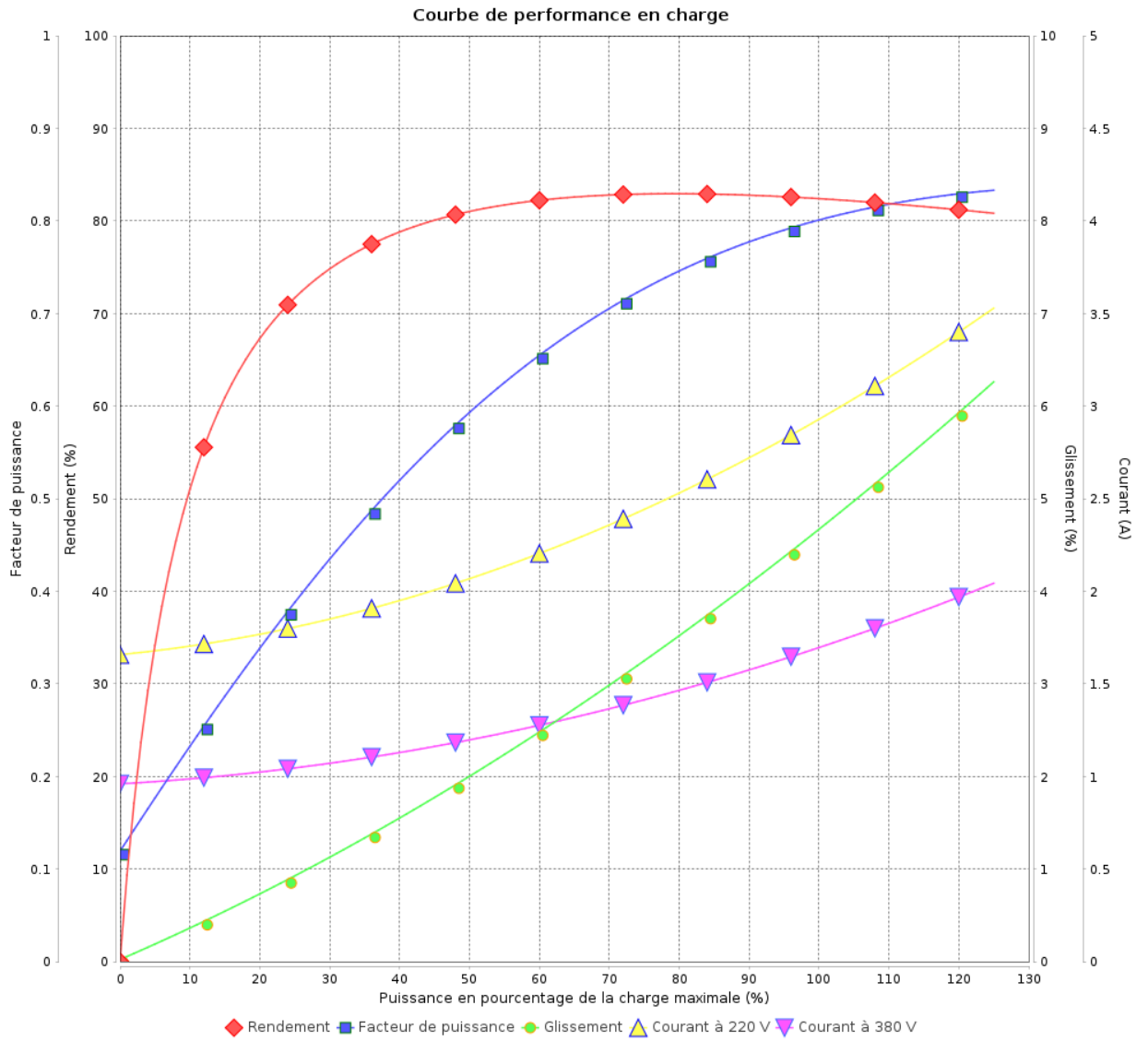

Rév.	Résumé des modifications	Fait	Verifié	Date
Exécuteur			Page 7 / 18	Révision
Vérificateur				
Date				

Courbe de performance en charge

Moteurs Electriques Triphasés - Rotor à cage



Client :

Gamme de moteur : Multimounting IE3 Three-Phase Code produit : 12810038

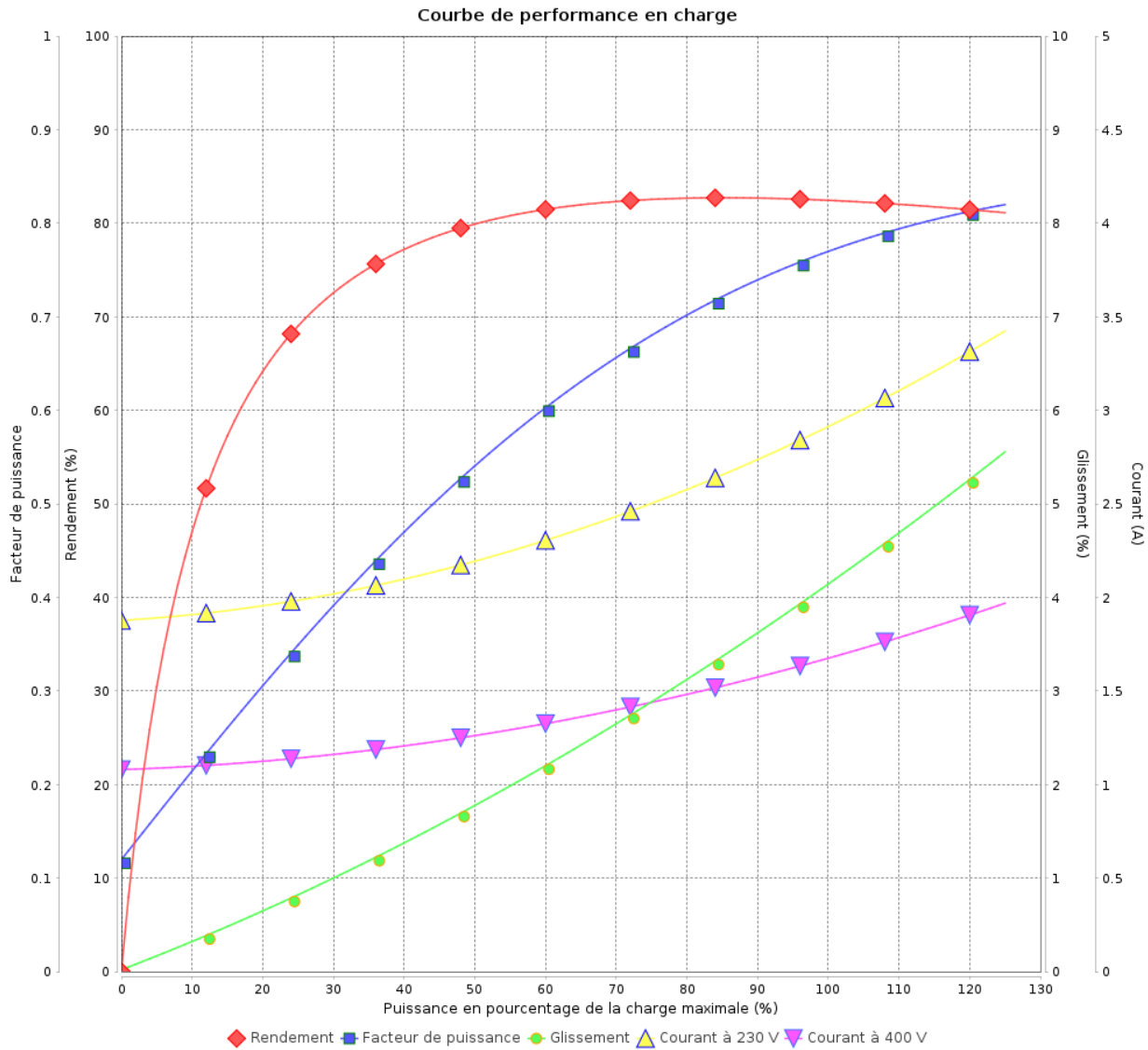

Rév.	Résime des modifications	Fait	Verifié	Date
Exécuteur				
Vérificateur			Page	Révision
Date	04/06/2026		8 / 18	

Courbe de performance en charge

Moteurs Electriques Triphasés - Rotor à cage



Client :

Gamme de moteur : Multimounting IE3 Three-Phase

Code produit :

12810038

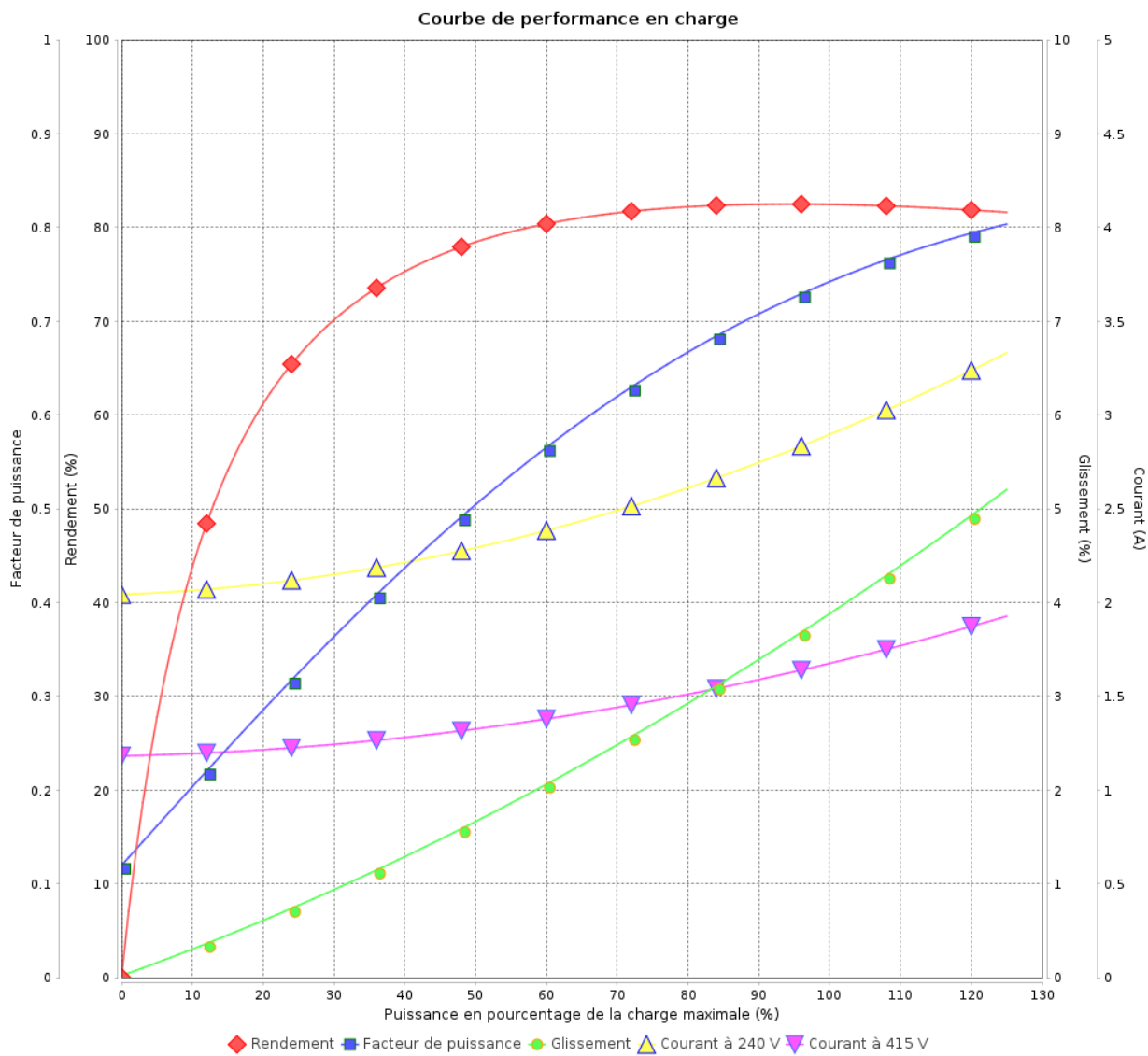

Rév.	Résumé des modifications	Fait	Verifié	Date
Exécuteur			Page 9 / 18	Révision
Vérificateur				
Date				

Courbe de performance en charge

Moteurs Electriques Triphasés - Rotor à cage



Client :

Gamme de moteur : Multimounting IE3 Three-Phase Code produit : 12810038

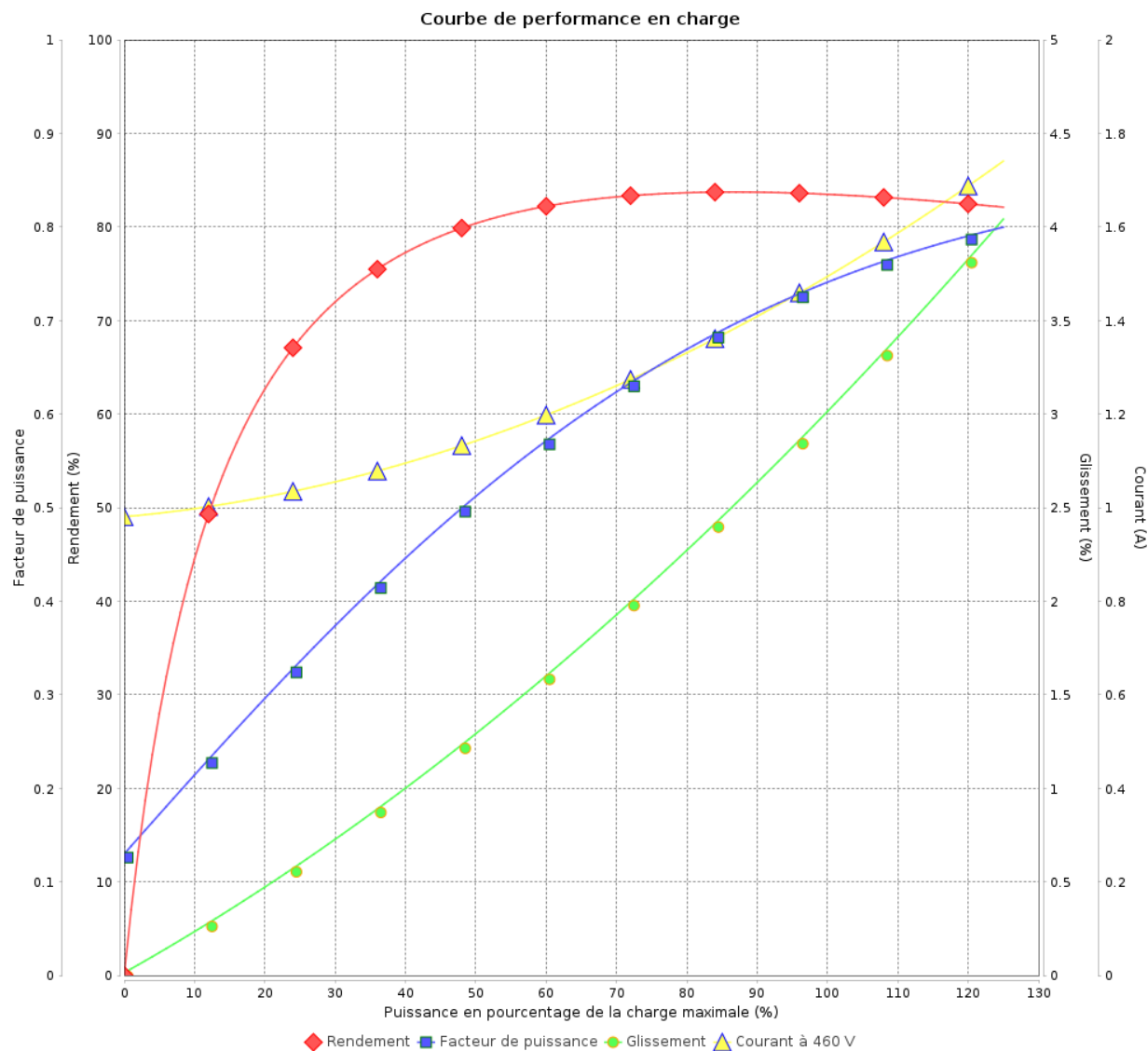

Rév.	Résime des modifications	Fait	Verifié	Date
Exécuteur				
Vérificateur			Page	Révision
Date	04/06/2026		10 / 18	

COURBE DE LIMITE THERMIQUE

Moteurs Electriques Triphasés - Rotor à cage



Client :

Gamme de moteur : Multimounting IE3 Three-Phase

Code produit :

12810038

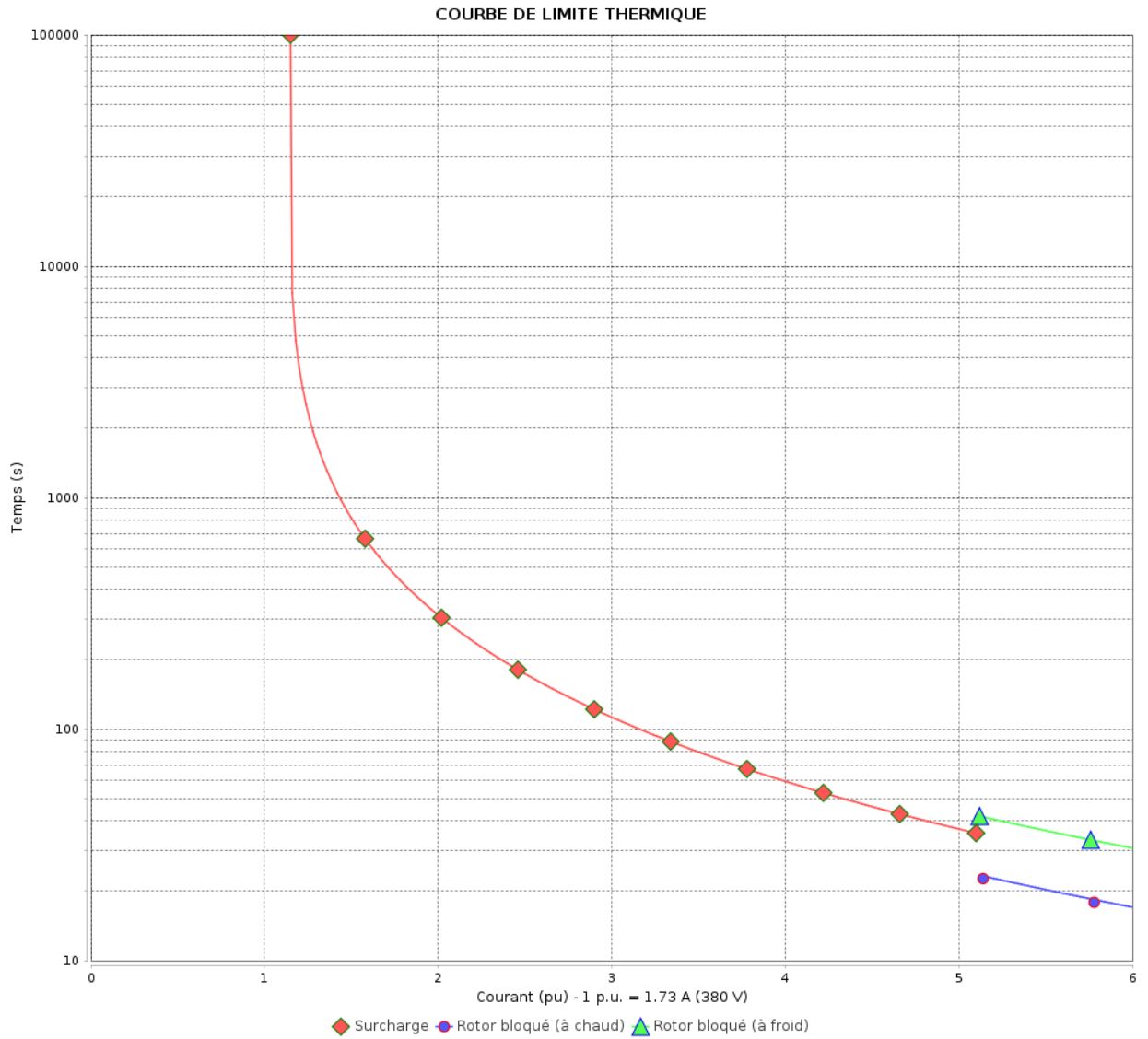

Constante de temps d'échauffement

Constante de temps de refroidissement

Rév.	Résumé des modifications	Fait	Verifié	Date
Exécuteur			Page 11 / 18	Révision
Vérificateur				
Date				

COURBE DE LIMITE THERMIQUE

Moteurs Electriques Triphasés - Rotor à cage



Client :

Gamme de moteur : Multimounting IE3 Three-Phase Code produit : 12810038

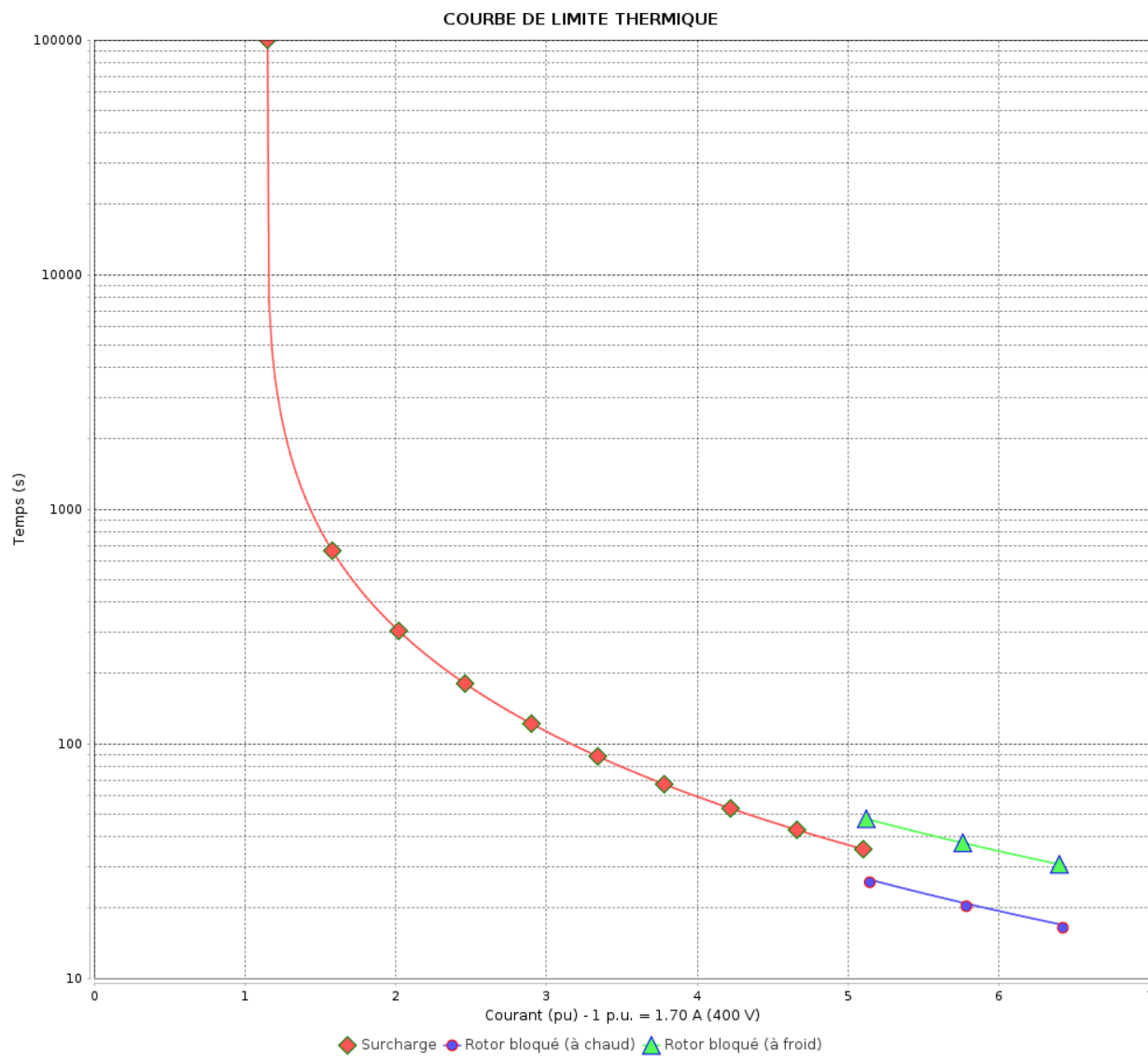

Constante de temps d'échauffement

Constante de temps de refroidissement

Rév.	Résime des modifications	Fait	Verifié	Date
Exécuteur		Page		Révision
Vérificateur		12 / 18		
Date	04/06/2026			

COURBE DE LIMITE THERMIQUE

Moteurs Electriques Triphasés - Rotor à cage



Client :

Gamme de moteur : Multimounting IE3 Three-Phase Code produit : 12810038

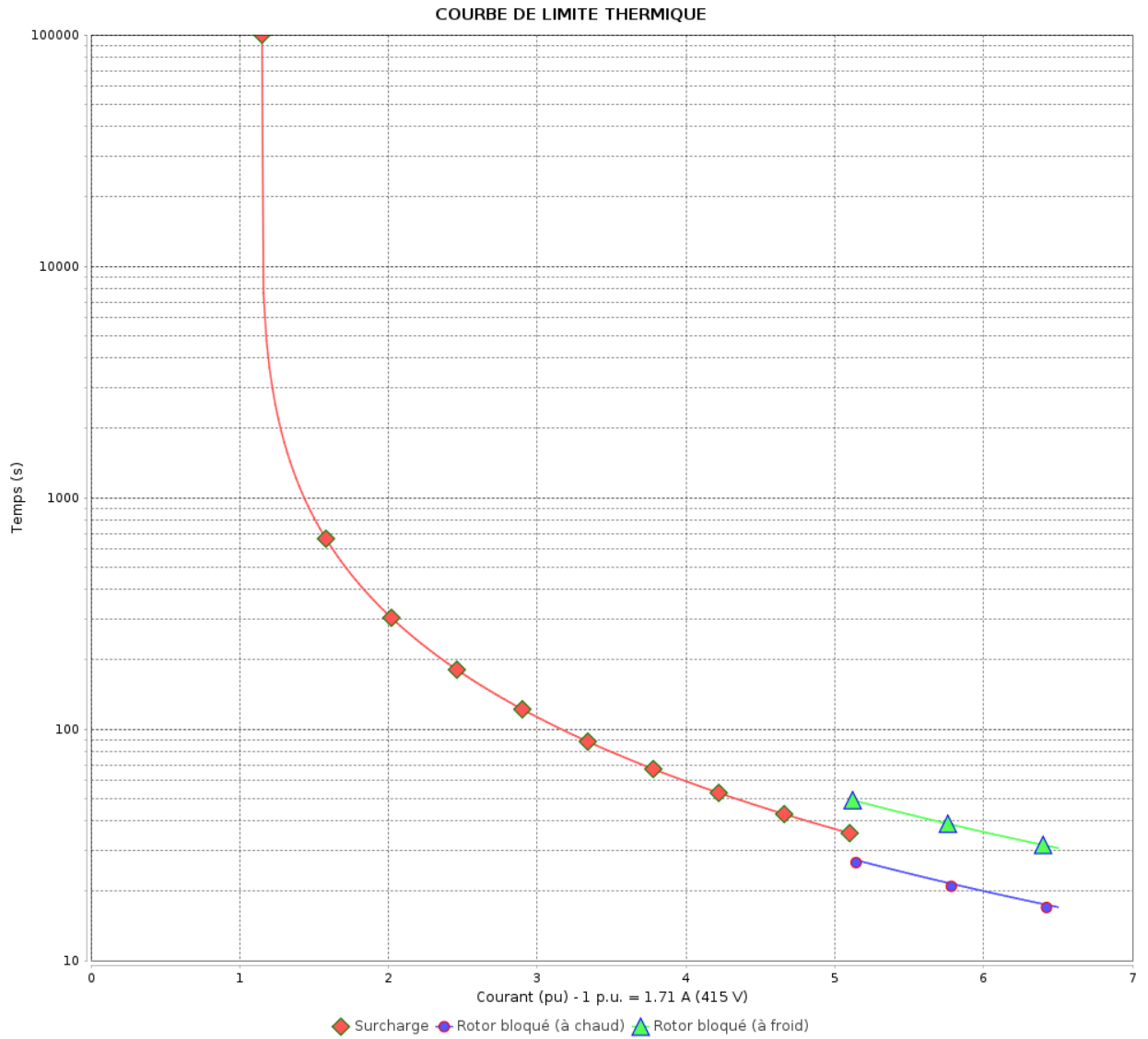

Constante de temps d'échauffement
 Constante de temps de refroidissement

Rév.	Résumé des modifications	Fait	Vérifié	Date
Exécuteur			Page 13 / 18	Révision
Vérificateur				
Date				

COURBE DE LIMITE THERMIQUE

Moteurs Electriques Triphasés - Rotor à cage



Client :

Gamme de moteur : Multimounting IE3 Three-Phase Code produit : 12810038

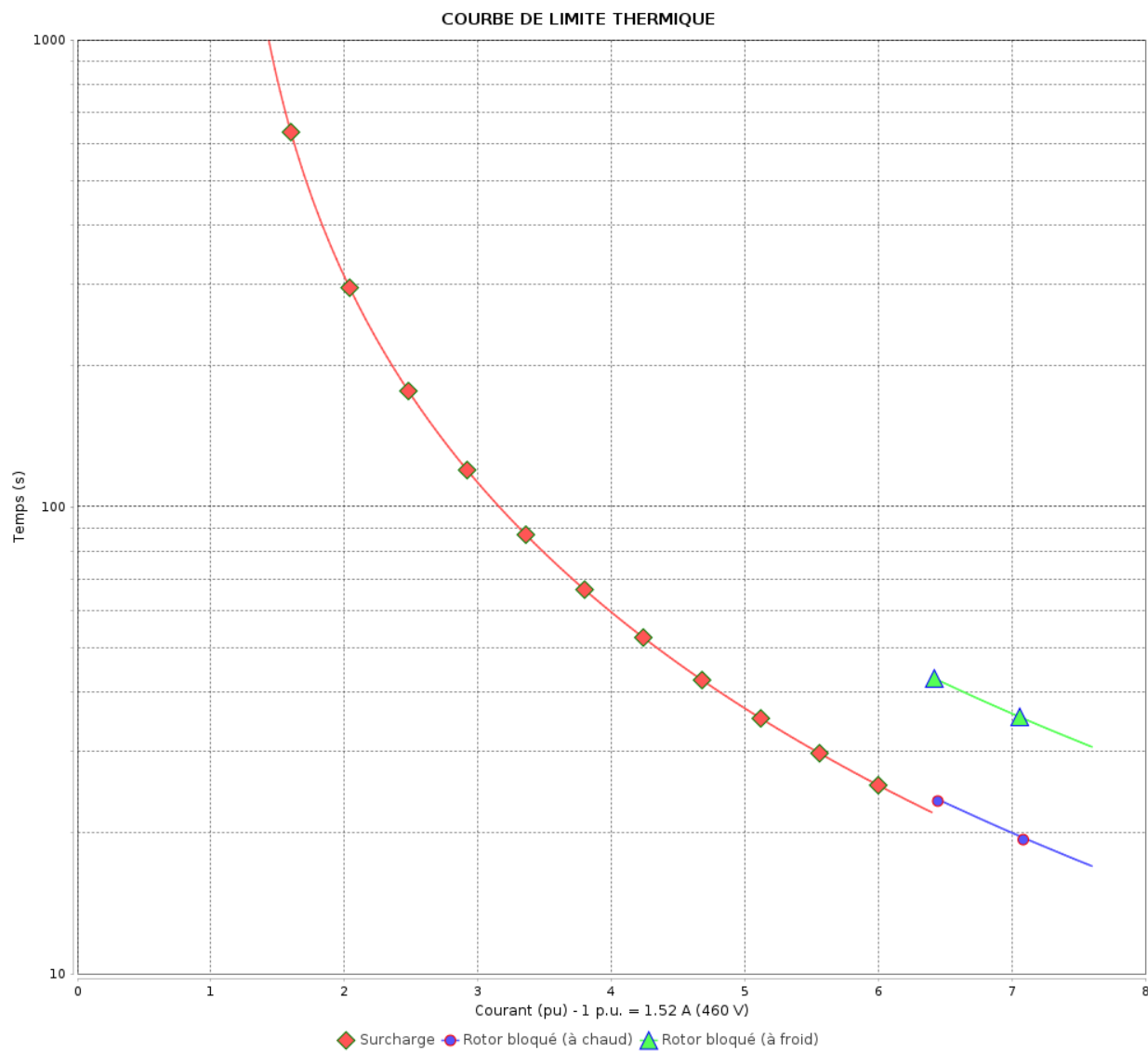

Constante de temps d'échauffement

Constante de temps de refroidissement

Rév.	Résime des modifications	Fait	Verifié	Date
Exécuteur			Page 14 / 18	Révision
Vérificateur				
Date				

Courbe du convertisseur

Moteurs Electriques Triphasés - Rotor à cage



Client :

Gamme de moteur : Multimounting IE3 Three-Phase Code produit : 12810038

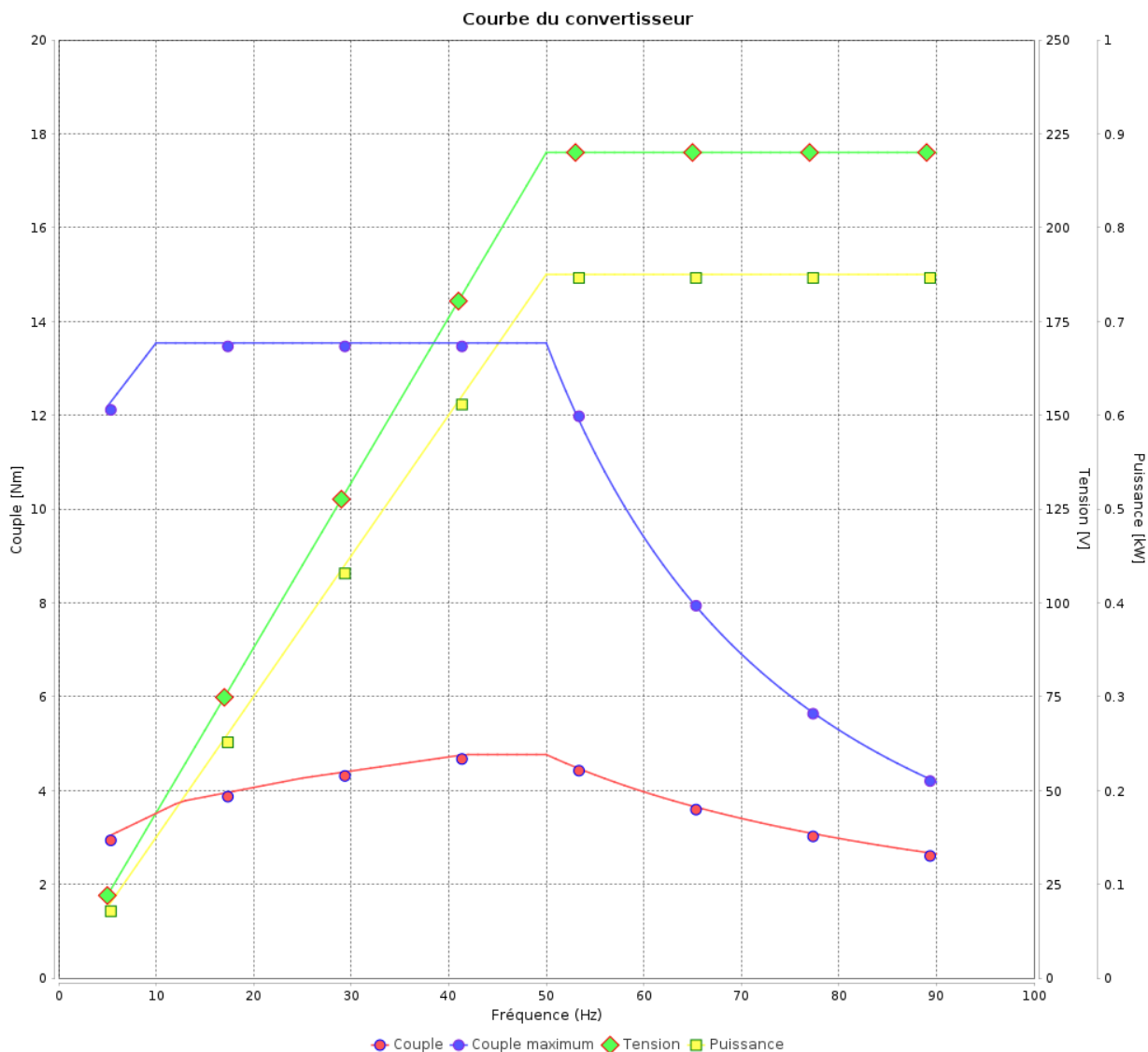

Rév.	Résumé des modifications	Fait	Verifié	Date
Exécuteur			Page 15 / 18	Révision
Vérificateur				
Date				

Courbe du convertisseur

Moteurs Electriques Triphasés - Rotor à cage



Client :

Gamme de moteur : Multimounting IE3 Three-Phase Code produit : 12810038

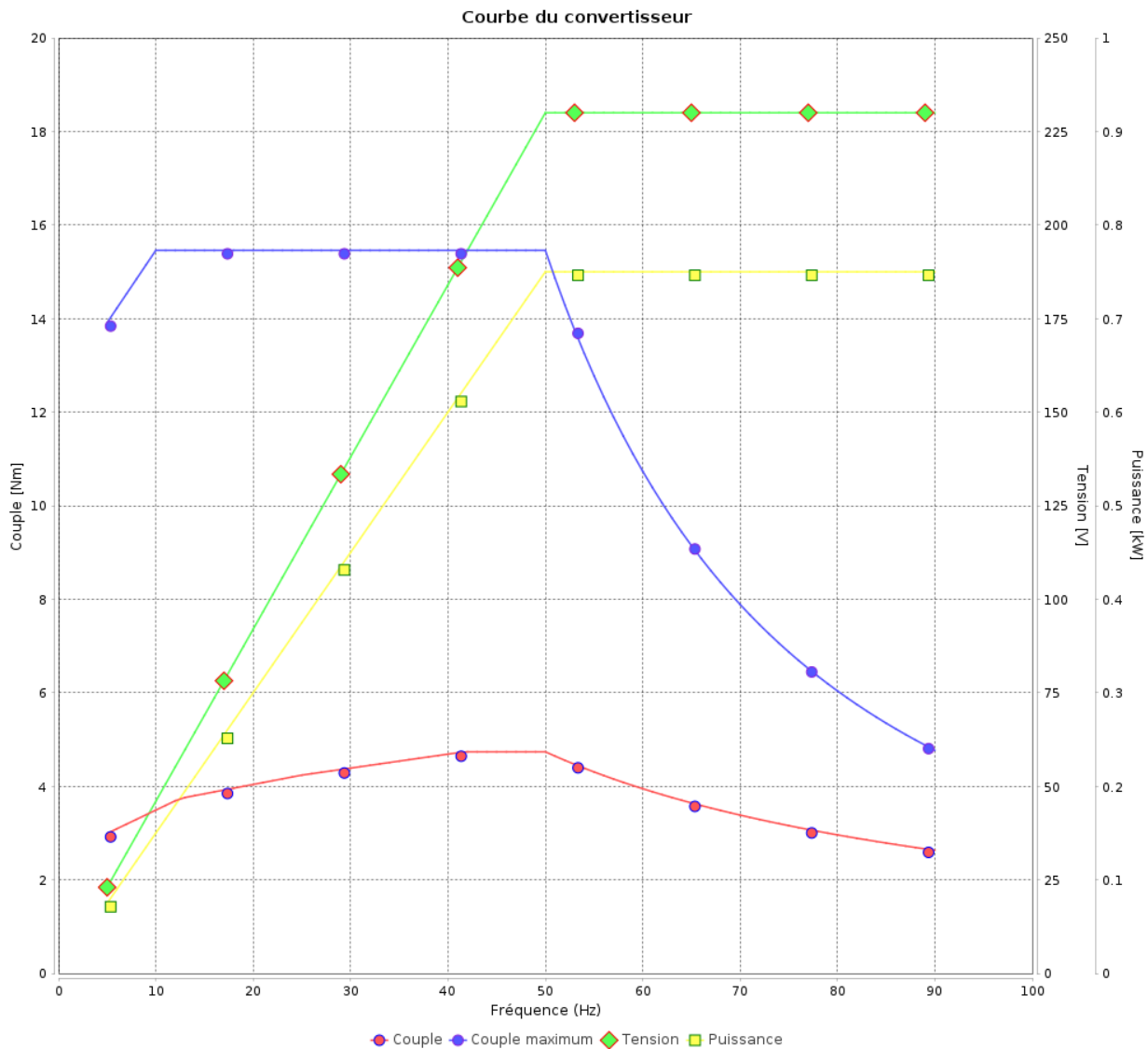

Rév.	Résime des modifications	Fait	Verifié	Date
Exécuteur				
Vérificateur			Page	Révision
Date	04/06/2026		16 / 18	

Courbe du convertisseur

Moteurs Electriques Triphasés - Rotor à cage



Client :

Gamme de moteur : Multimounting IE3 Three-Phase Code produit : 12810038

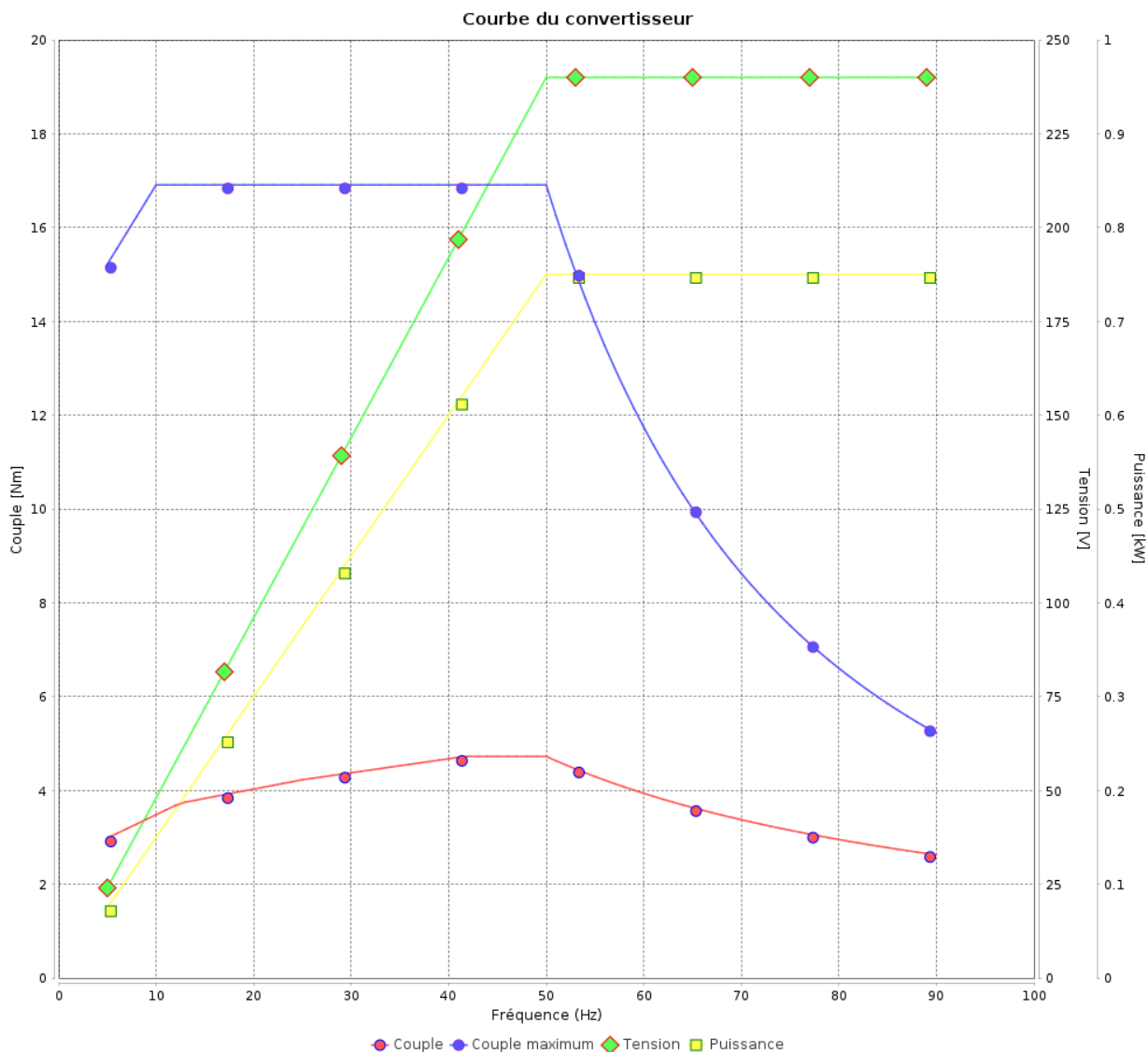

Rév.	Résumé des modifications	Fait	Verifié	Date
Exécuteur			Page 17 / 18	Révision
Vérificateur				
Date				

Courbe du convertisseur

Moteurs Electriques Triphasés - Rotor à cage



Client :

Gamme de moteur : Multimounting IE3 Three-Phase Code produit : 12810038

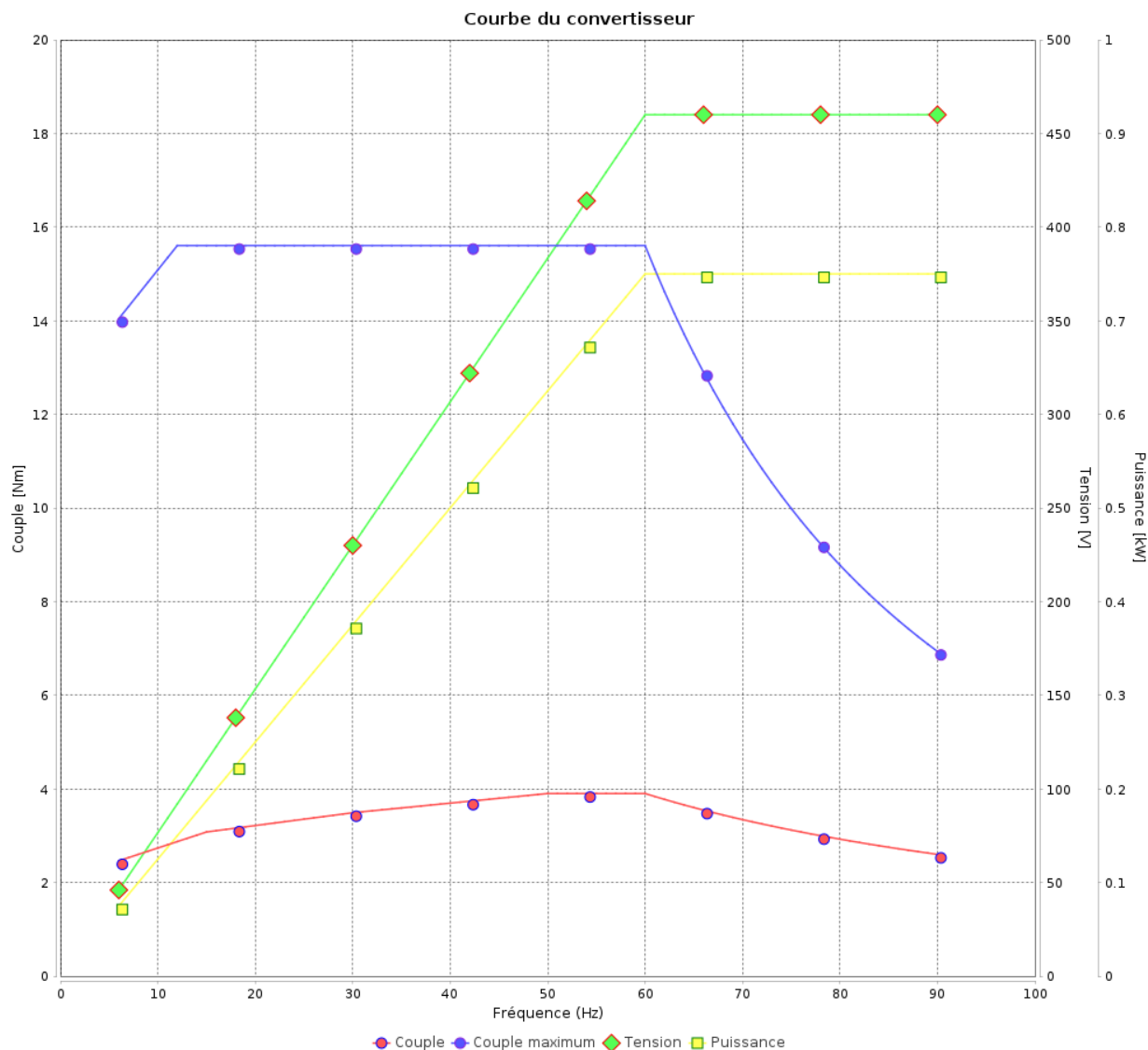

Rév.	Résumé des modifications	Fait	Verifié	Date
Exécuteur				
Vérificateur			Page	Révision
Date	04/06/2026		18 / 18	

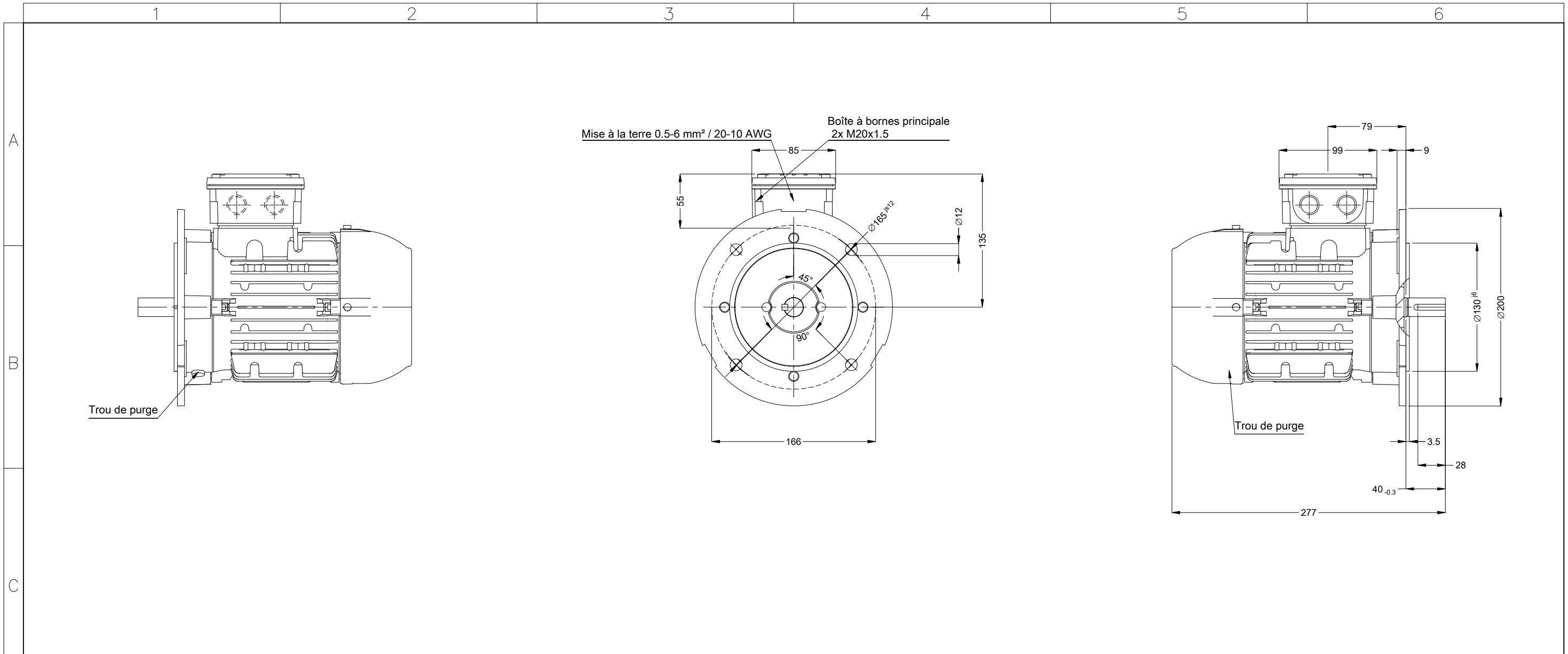

				00438 04 Pôles 50 Hz		A			
				Échelle 1 : 4					
				HYBRISUSER		00			
		N° MODIFICATION	LOC	RESUME DES MODIFICATIONS	EXÉCUTÉ	VÉRIFIÉ	LIBÉRÉ	DATE	VER
		EXÉC.	HYBRISUSER	MOTEUR TRIP. TOP PREM. EFF.					
		VÉRIF.		CARCASSE 80 IP55 TEFC					
		LIBÉRÉ							
		DATE LB.							

- Joint à lèvres à l'arrière
- Étanchéité - Joint étanche à l'huile
- Couvercle de roulement
- Couleur RAL 5009
- Peinture epoxy WEG 207A
- Forme B5T

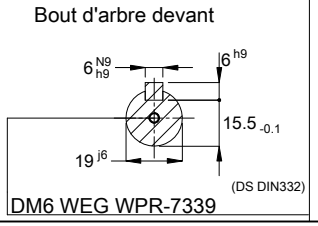

N° MODIFICATION		LOC	RESUME DES MODIFICATIONS	EXÉCUTÉ	VÉRIFIÉ	LIBÉRÉ	DATE	VER
EXÉC.	HYBRISUSER		MOTEUR TRIP. TOP PREM. EFF.					
VÉRIF.			CARCASSE 80 IP55 TEFC					
LIBÉRÉ								
DATE LB.								

PREVIEW

WDD 00

PAGE 1 / 1