

# FICHE TECHNIQUE

## Moteurs Electriques Triphasés - Rotor à cage



Client :

Gamme de moteur : W22 IE1 Three-Phase Code produit : 12826384

Carcasse	: 63	Type de refroidissement	: IC411 - TEFC
Classe d'isolation	: F	Forme	: B34T
Service	: S1	Sens de rotation <sup>1</sup>	: Les deux sens de rotation
Température ambiante	: -20°C à +40°C	Méthode de démarrage	: Démarrage direct
Altitude	: 1000 m	Poids approximatif <sup>3</sup>	: 8.1 kg
Degré de protection	: IP55	Moment d'inertie (J)	: 0.0002 kgm <sup>2</sup>
Type	: N		

Puissance nominale [kW]	0.25	0.25	0.25	0.25
Pôles	2	2	2	2
Fréquence [Hz]	50	50	50	60
Tension à pleine charge [V]	220/380	230/400	240/415	460
Courant à pleine charge [A]	1.32/0.763	1.31/0.752	1.29/0.744	0.672
Courant de démarrage [A]	5.40/3.13	5.62/3.23	5.79/3.35	3.49
Intensité de démarrage [A]	4.1	4.3	4.5	5.2
Courant à vide [A]	0.777/0.450	0.870/0.500	0.951/0.550	0.450
Vitesse à pleine charge [RPM]	2745	2780	2800	3415
Glissement [%]	8.50	7.33	6.67	5.14
Couple à pleine charge [Nm]	0.870	0.859	0.853	0.699
Couple de démarrage [%]	200	220	229	280
Couple maximum [%]	200	220	229	290
Facteur de service	1.00	1.00	1.00	1.00
Echauffement	80 K	80 K	80 K	80 K
Temps de blocage du rotor	21s (à froid) 12s (à chaud)	21s (à froid) 12s (à chaud)	19s (à froid) 11s (à chaud)	21s (à froid) 12s (à chaud)
Bruit <sup>2</sup>	52.0 dB(A)	52.0 dB(A)	52.0 dB(A)	56.0 dB(A)
Rendement (%)	25%			
	50%	54.0	52.0	50.0
	75%	59.0	57.0	55.5
	100%	60.0	60.0	59.9
Cos $\Phi$	25%			
	50%	0.56	0.50	0.47
	75%	0.73	0.68	0.65
	100%	0.83	0.80	0.78

Type de palier	: Avant 6201 ZZ	Derrière 6201 ZZ	Efforts sur l'embase Traction maximum : 41 N Compression maximum : 120 N
Modèle - blindage	: 00030	00009	
Intervalle de graissage	: -	-	
Quantité de lubrifiant	: -	-	
Type de lubrifiant	: 00088		

Remarque

Cette révision annule et remplace la précédente  
 (1) Vu le bout d'arbre côté attaque.  
 (2) Mesuré à 1m et avec tolérance de +3dB(A).  
 (3) Poids approximatif, peut être objet de modification après le processus de fabrication.  
 (4) At 100% of full load.

Les valeurs sont des moyennes basées sur des tests et d'alimentation sinusoïdale, sous réserve des tolérances de normes IEC 60034-1.

Rév.	Résumé des modifications	Fait	Verifié	Date
Exécuteur			Page 1 / 17	Révision
Vérificateur				
Date	01/06/2026			

# COURBE COUPLE, COURANT X VITESSE

Moteurs Electriques Triphasés - Rotor à cage



Client :

Gamme de moteur : W22 IE1 Three-Phase

Code produit : 12826384

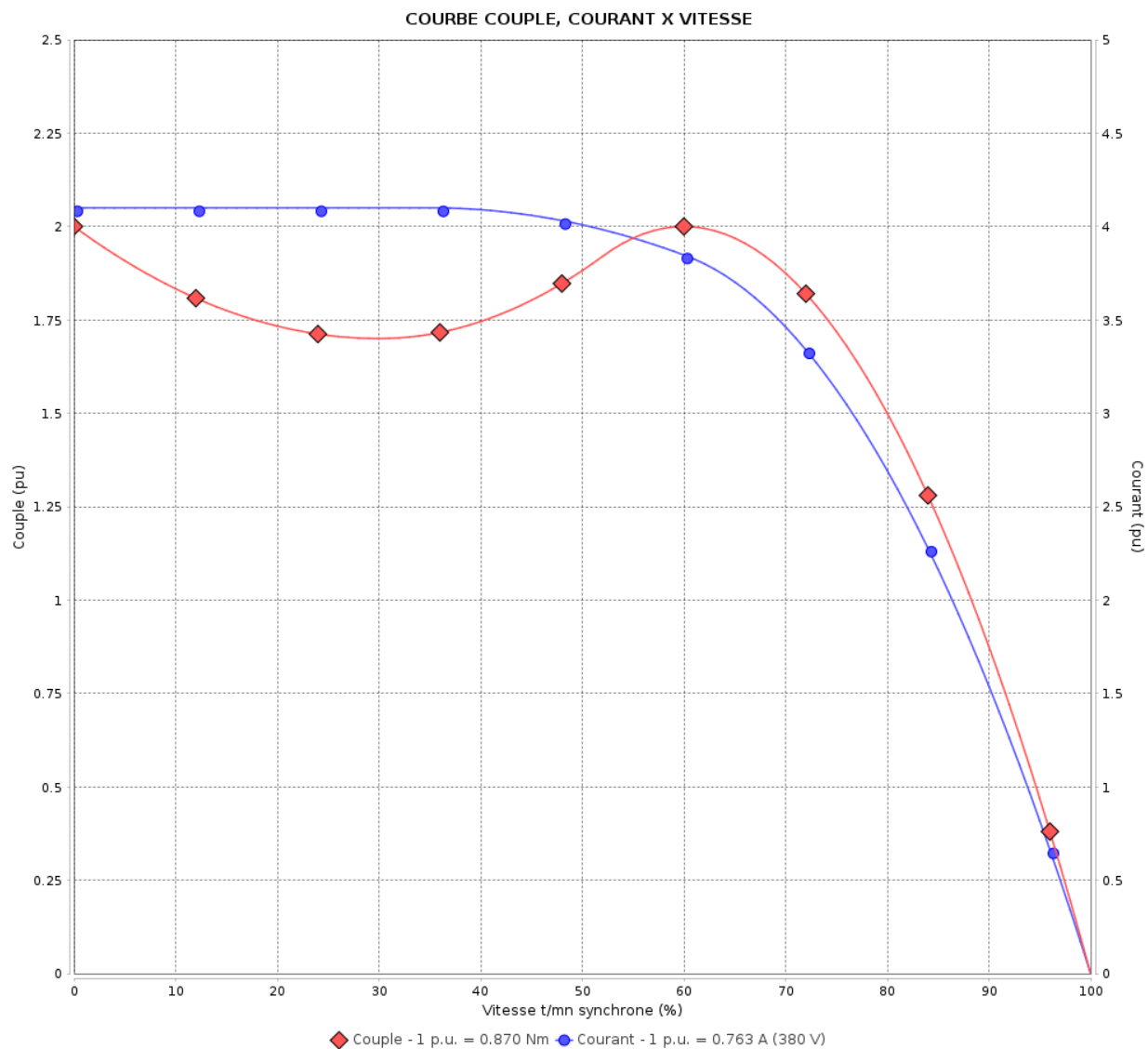

Performance : 220/380 V 50 Hz 2P

Courant à pleine charge : 1.32/0.763 A  
 Intensité de démarrage : 4.1  
 Couple à pleine charge : 0.870 Nm  
 Couple de démarrage : 200 %  
 Couple maximum : 200 %  
 Vitesse à pleine charge : 2745 rpm

Moment d'inertie (J) : 0.0002 kgm<sup>2</sup>  
 Service : S1  
 Classe d'isolation : F  
 Facteur de service : 1.00  
 Service : S1

Temps de blocage du rotor : 21s (à froid) 12s (à chaud)

Rév.	Résime des modifications	Fait	Verifié	Date
Exécuteur		Page		Révision
Vérificateur		2 / 17		
Date	01/06/2026			

# COURBE COUPLE, COURANT X VITESSE

Moteurs Electriques Triphasés - Rotor à cage



Client :

Gamme de moteur : W22 IE1 Three-Phase

Code produit : 12826384

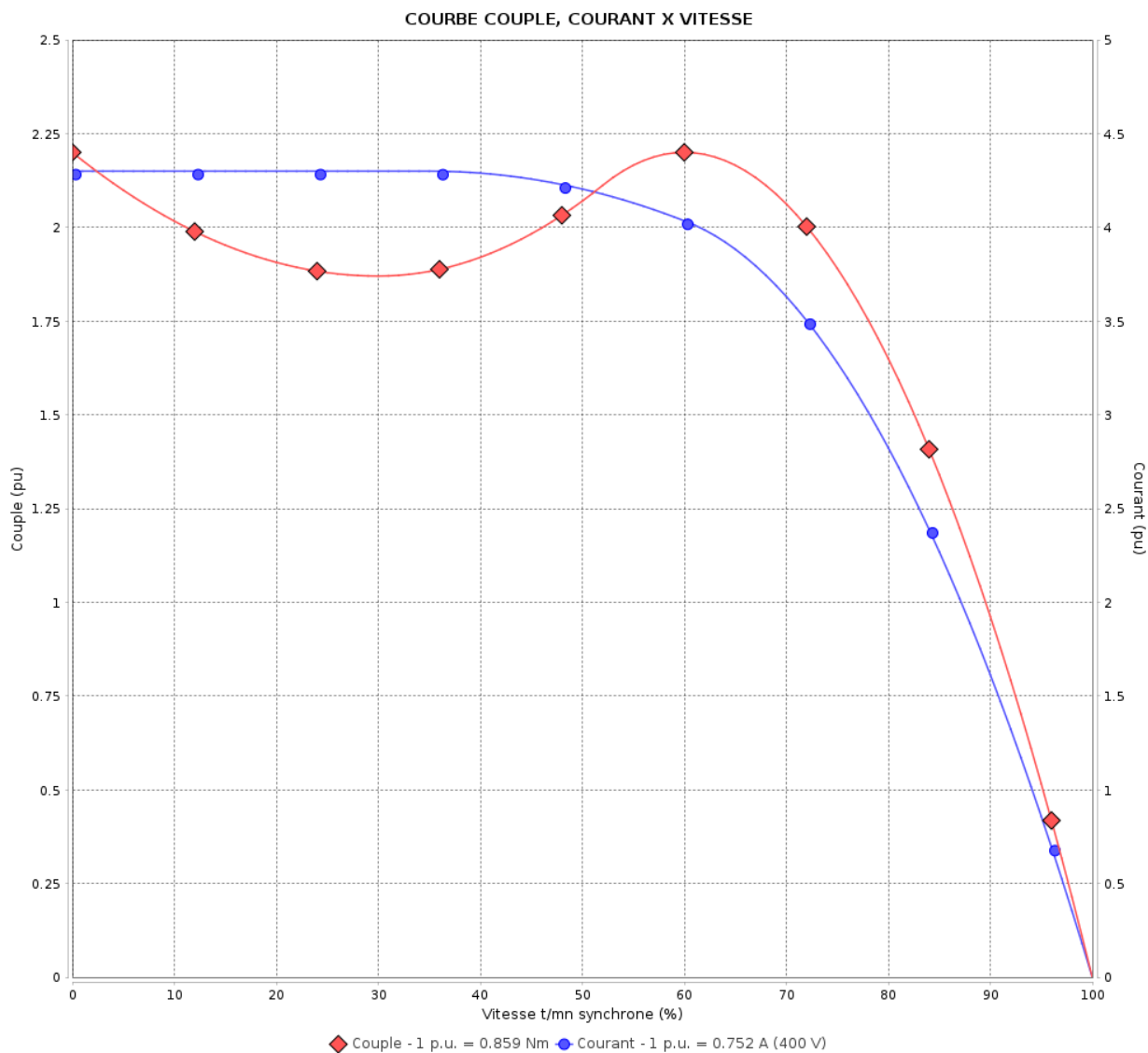

Performance : 230/400 V 50 Hz 2P

Courant à pleine charge : 1.31/0.752 A  
 Intensité de démarrage : 4.3  
 Couple à pleine charge : 0.859 Nm  
 Couple de démarrage : 220 %  
 Couple maximum : 220 %  
 Vitesse à pleine charge : 2780 rpm

Moment d'inertie (J) : 0.0002 kgm<sup>2</sup>  
 Service : S1  
 Classe d'isolation : F  
 Facteur de service : 1.00  
 Service : S1

Temps de blocage du rotor : 21s (à froid) 12s (à chaud)

Rév.	Résumé des modifications	Fait	Verifié	Date
Exécuteur			Page	Révision
Vérificateur				
Date				
			3 / 17	

# COURBE COUPLE, COURANT X VITESSE

Moteurs Electriques Triphasés - Rotor à cage



Client :

Gamme de moteur : W22 IE1 Three-Phase

Code produit : 12826384

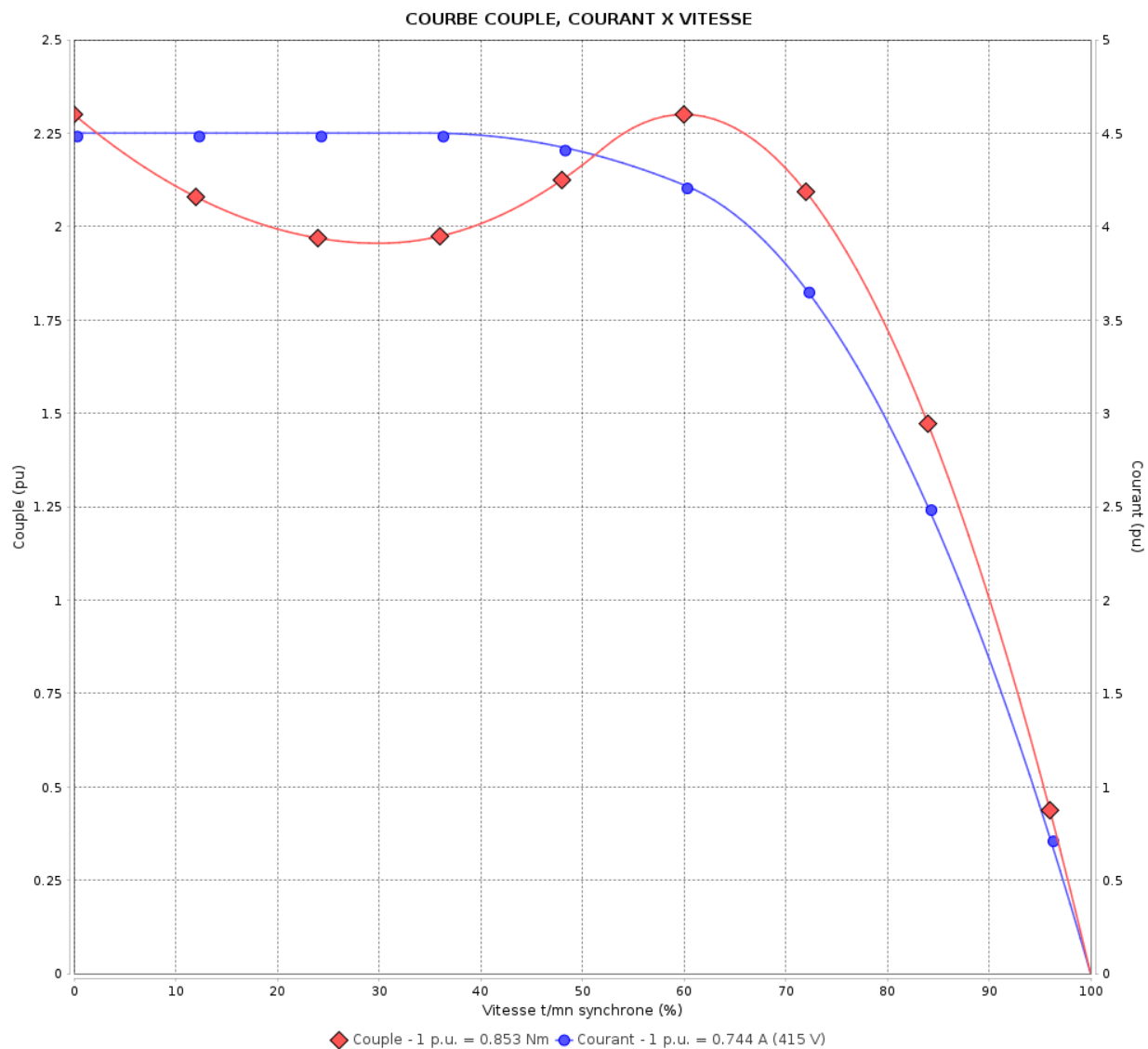

Performance : 240/415 V 50 Hz 2P

Courant à pleine charge : 1.29/0.744 A  
 Intensité de démarrage : 4.5  
 Couple à pleine charge : 0.853 Nm  
 Couple de démarrage : 229 %  
 Couple maximum : 229 %  
 Vitesse à pleine charge : 2800 rpm

Moment d'inertie (J) : 0.0002 kgm<sup>2</sup>  
 Service : S1  
 Classe d'isolation : F  
 Facteur de service : 1.00  
 Service : S1

Temps de blocage du rotor : 19s (à froid) 11s (à chaud)

Rév.	Résime des modifications	Fait	Verifié	Date
Exécuteur		Page		Révision
Vérificateur		4 / 17		
Date	01/06/2026			

# COURBE COUPLE, COURANT X VITESSE

Moteurs Electriques Triphasés - Rotor à cage



Client :

Gamme de moteur : W22 IE1 Three-Phase

Code produit : 12826384

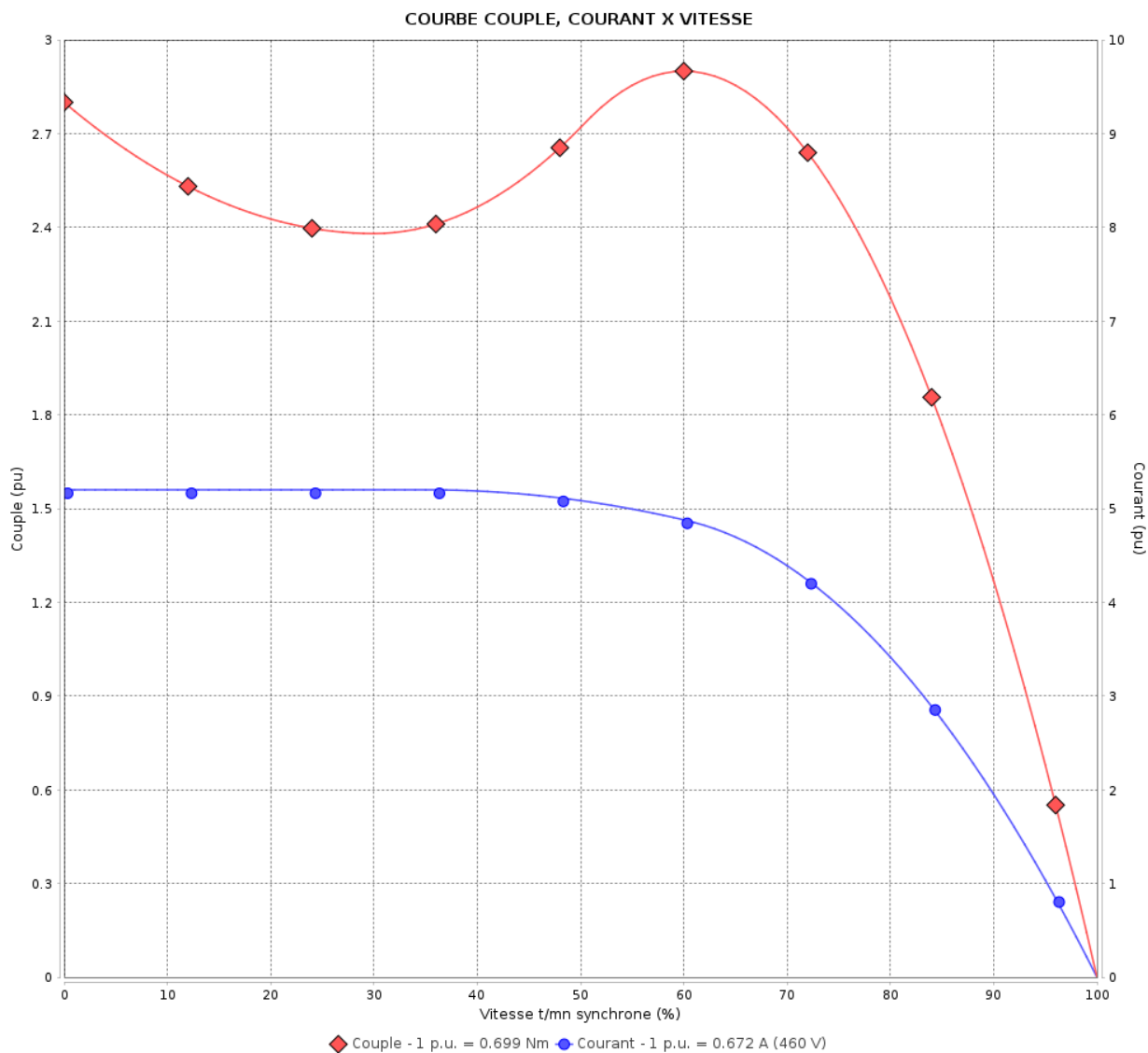

Performance : 460 V 60 Hz 2P

Courant à pleine charge : 0.672 A  
 Intensité de démarrage : 5.2  
 Couple à pleine charge : 0.699 Nm  
 Couple de démarrage : 280 %  
 Couple maximum : 290 %  
 Vitesse à pleine charge : 3415 rpm

Moment d'inertie (J) : 0.0002 kgm<sup>2</sup>  
 Service : S1  
 Classe d'isolation : F  
 Facteur de service : 1.00  
 Service : S1

Temps de blocage du rotor : 21s (à froid) 12s (à chaud)

Rév.	Résime des modifications	Fait	Verifié	Date
Exécuteur		Page		Révision
Vérificateur		5 / 17		
Date	01/06/2026			

# Courbe de performance en charge

Moteurs Electriques Triphasés - Rotor à cage



Client :

Gamme de moteur : W22 IE1 Three-Phase

Code produit : 12826384

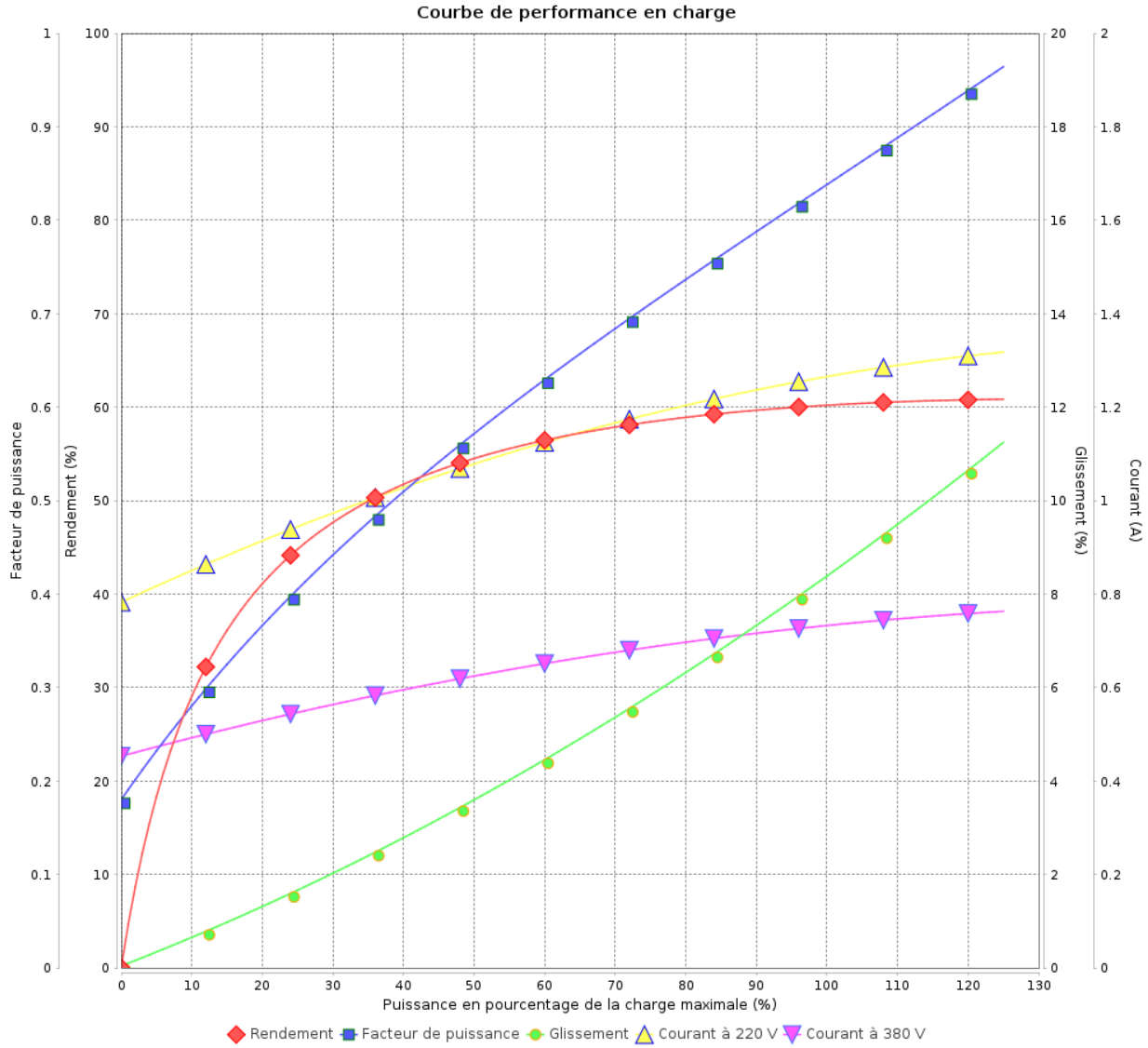

Rév.	Résime des modifications	Fait	Verifié	Date
Exécuteur			Page 6 / 17	Révision
Vérificateur				
Date				

# Courbe de performance en charge

Moteurs Electriques Triphasés - Rotor à cage



Client :

Gamme de moteur : W22 IE1 Three-Phase

Code produit : 12826384

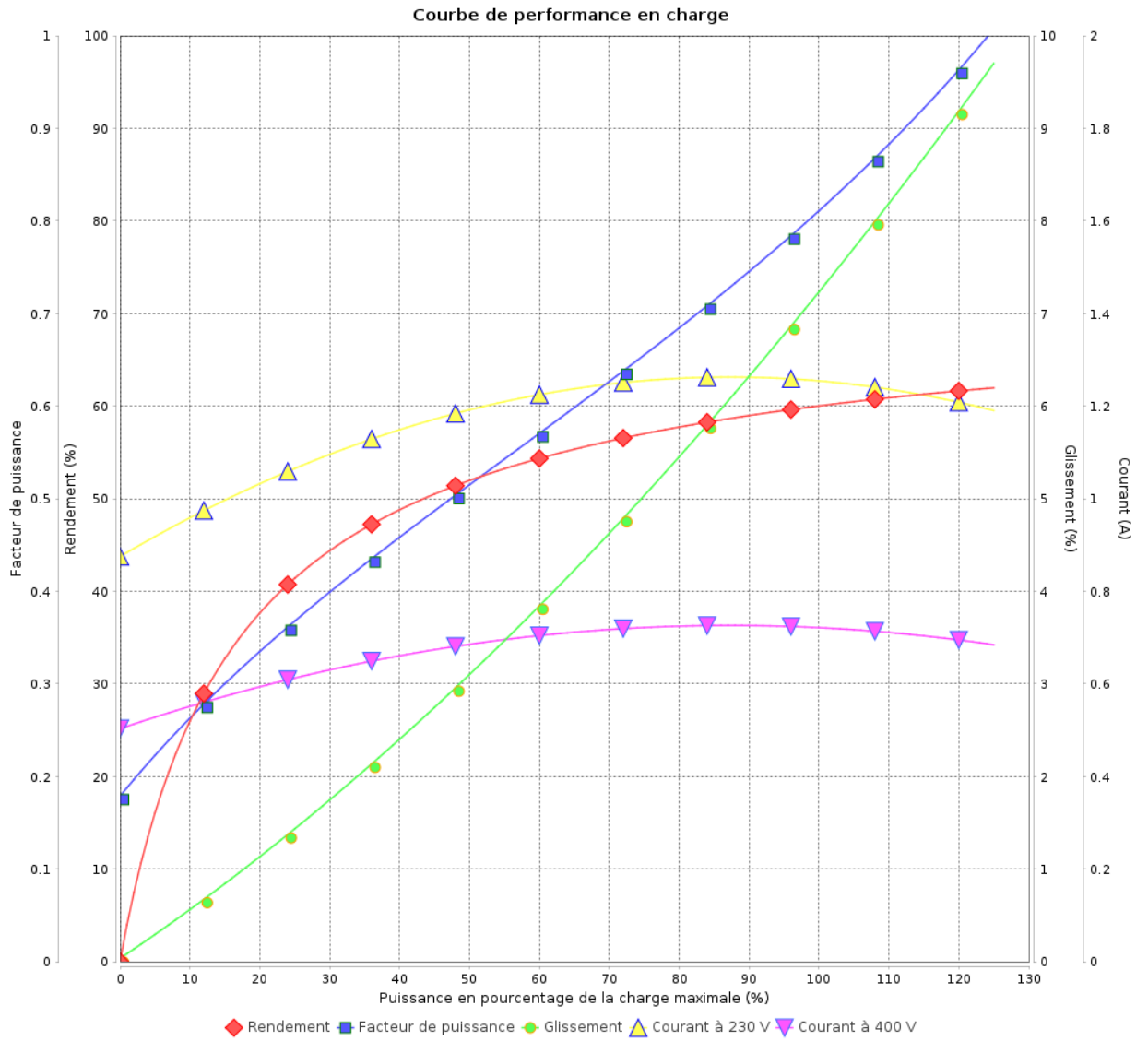

Rév.	Résumé des modifications	Fait	Verifié	Date
Exécuteur			Page 7 / 17	Révision
Vérificateur				
Date				

# Courbe de performance en charge

Moteurs Electriques Triphasés - Rotor à cage



Client :

Gamme de moteur : W22 IE1 Three-Phase

Code produit : 12826384

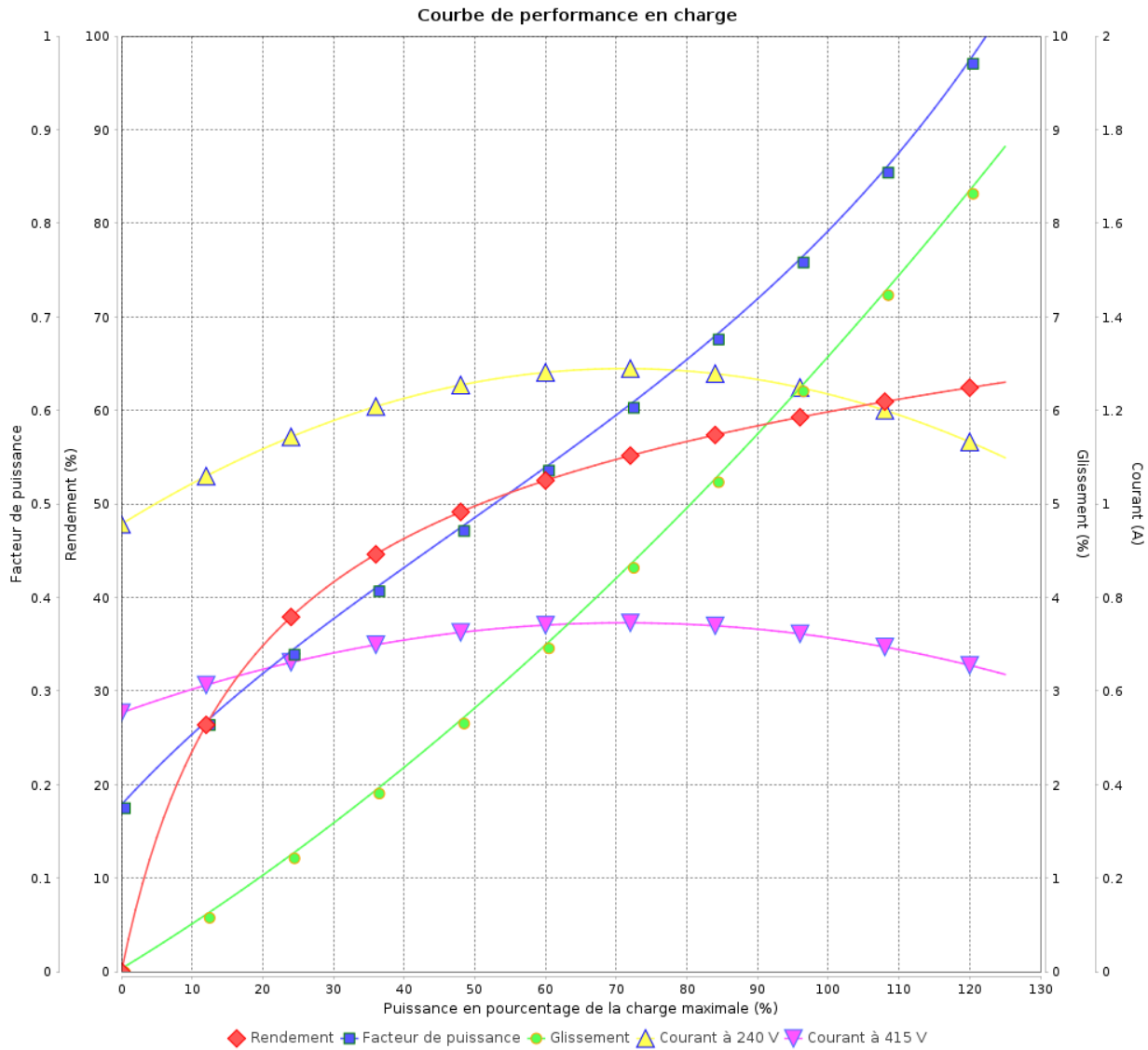

Rév.	Résime des modifications	Fait	Verifié	Date
Exécuteur				
Vérificateur			Page	Révision
Date	01/06/2026		8 / 17	

# Courbe de performance en charge

Moteurs Electriques Triphasés - Rotor à cage



Client :

Gamme de moteur : W22 IE1 Three-Phase

Code produit : 12826384

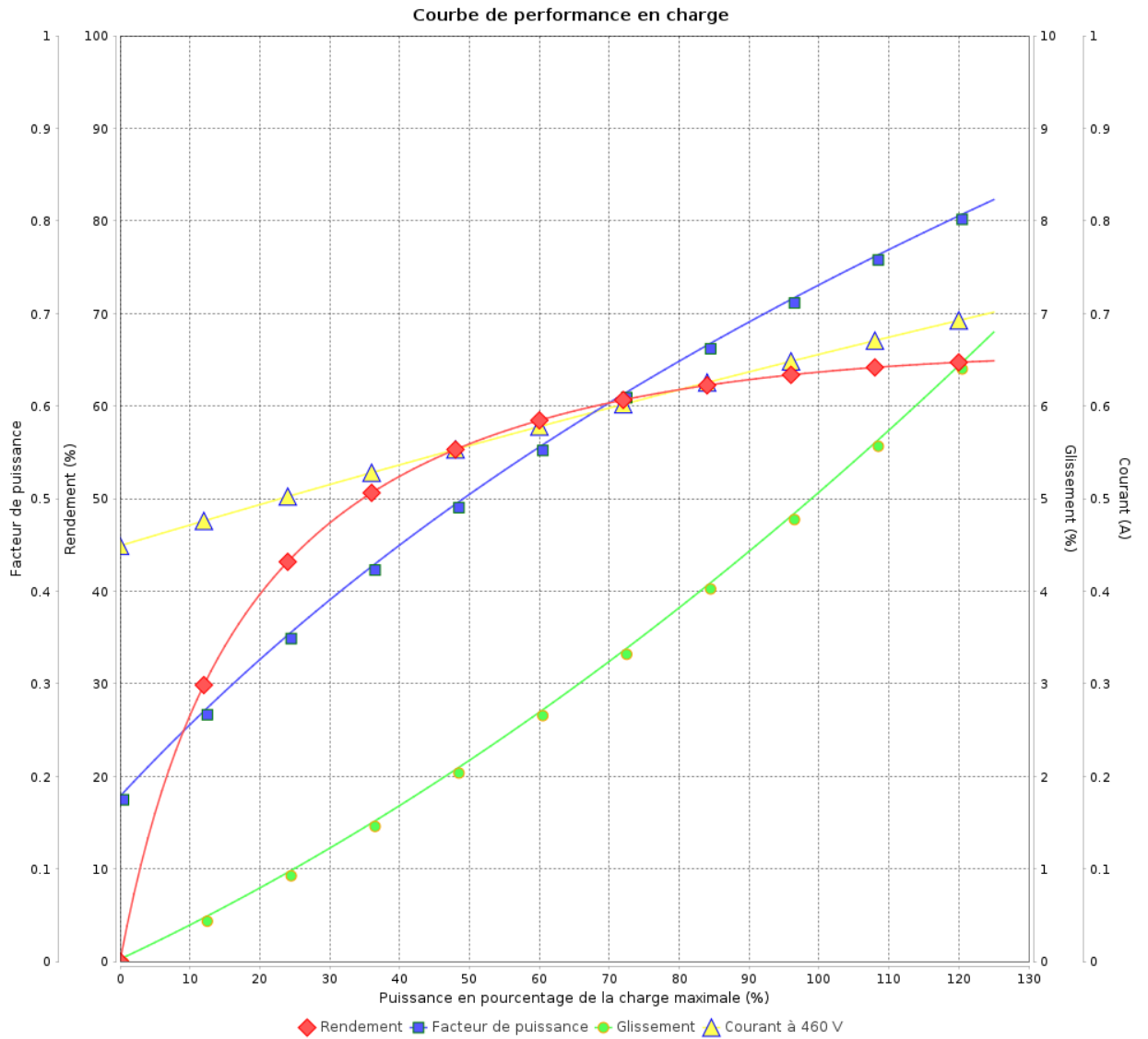

Rév.	Résumé des modifications	Fait	Verifié	Date
Exécuteur			Page 9 / 17	Révision
Vérificateur				
Date				

# COURBE DE LIMITE THERMIQUE

Moteurs Electriques Triphasés - Rotor à cage



Client :

Gamme de moteur : W22 IE1 Three-Phase

Code produit : 12826384

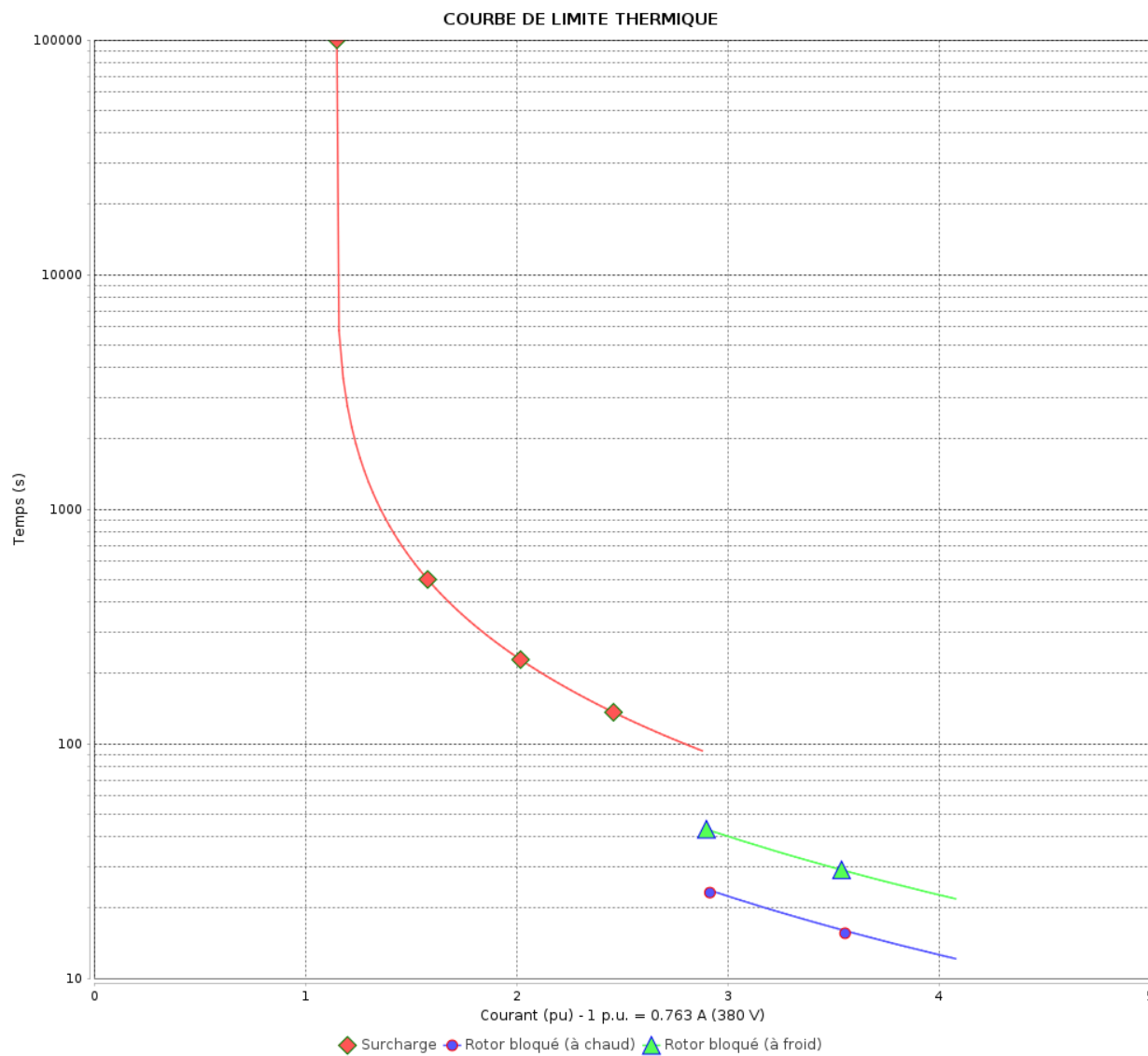

Constante de temps d'échauffement

Constante de temps de refroidissement

Rév.	Résime des modifications	Fait	Verifié	Date
Exécuteur		Page		Révision
Vérificateur		10 / 17		
Date	01/06/2026			

# COURBE DE LIMITE THERMIQUE

Moteurs Electriques Triphasés - Rotor à cage



Client :

Gamme de moteur : W22 IE1 Three-Phase

Code produit : 12826384

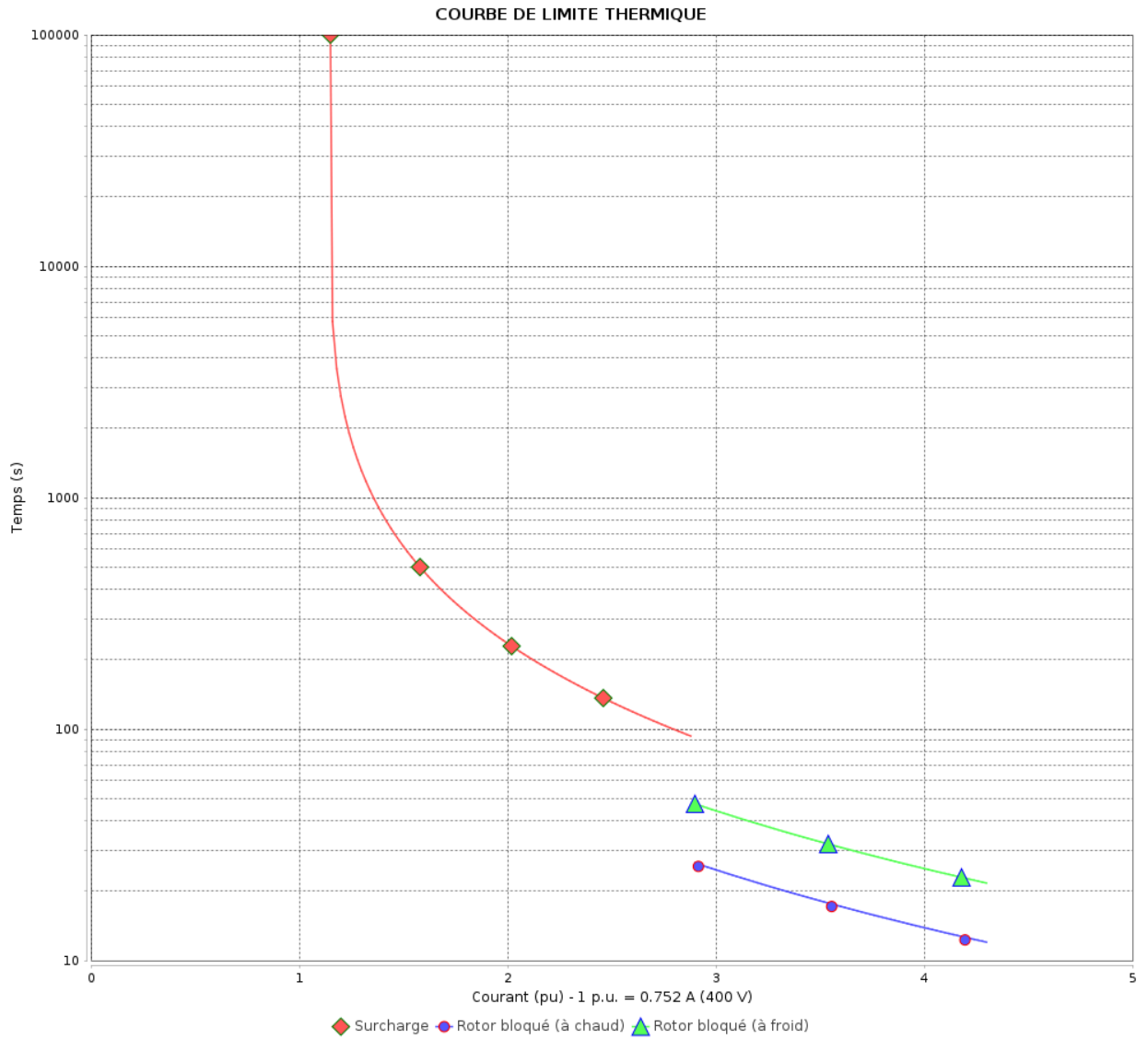

Constante de temps d'échauffement  
 Constante de temps de refroidissement

Rév.	Résumé des modifications	Fait	Verifié	Date
Exécuteur			Page 11 / 17	Révision
Vérificateur				
Date				

# COURBE DE LIMITE THERMIQUE

Moteurs Electriques Triphasés - Rotor à cage



Client :

Gamme de moteur : W22 IE1 Three-Phase

Code produit : 12826384

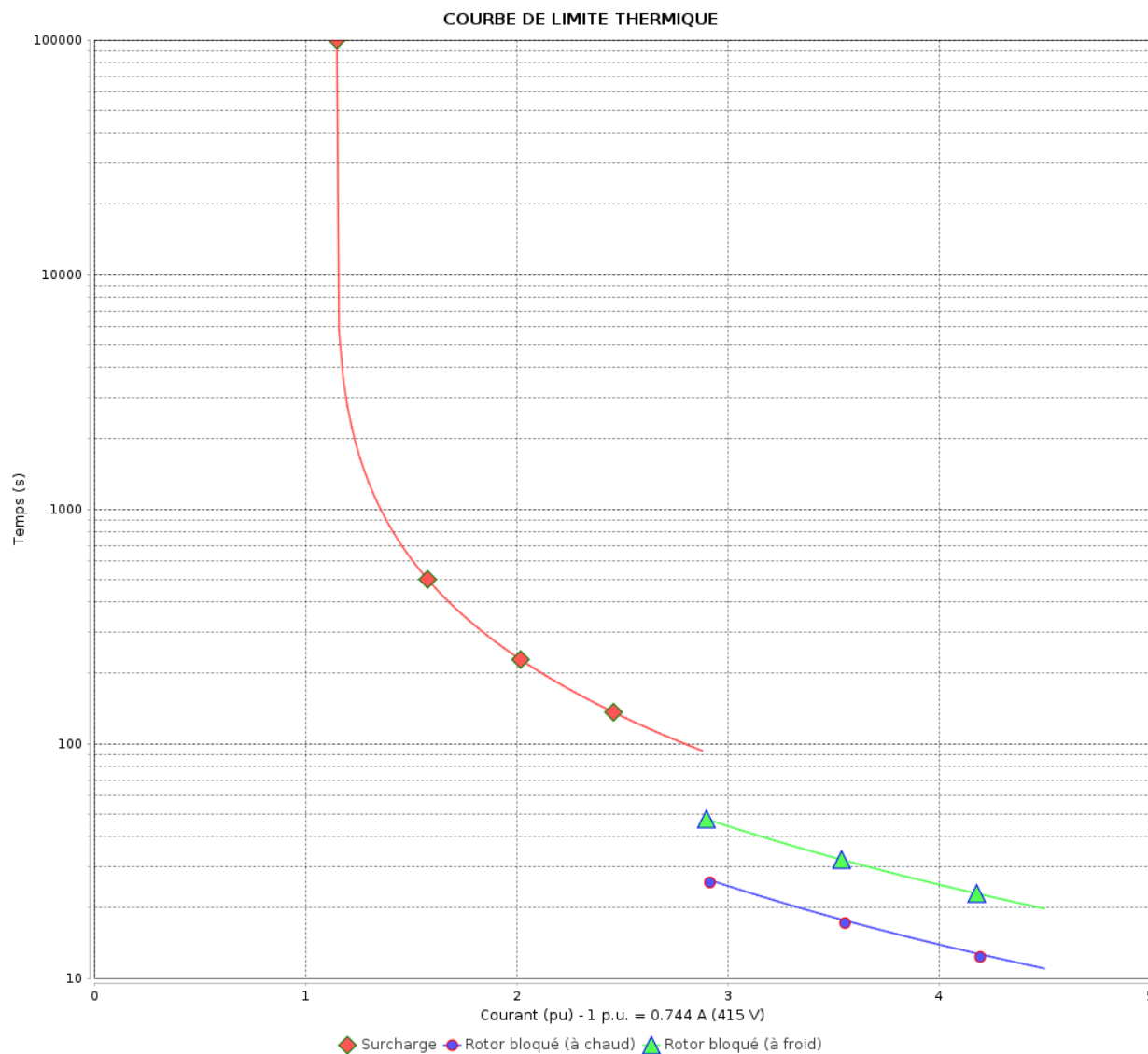

Constante de temps d'échauffement

Constante de temps de refroidissement

Rév.	Résime des modifications	Fait	Verifié	Date
Exécuteur		Page		Révision
Vérificateur		12 / 17		
Date	01/06/2026			

# COURBE DE LIMITE THERMIQUE

Moteurs Electriques Triphasés - Rotor à cage



Client :

Gamme de moteur : W22 IE1 Three-Phase

Code produit : 12826384

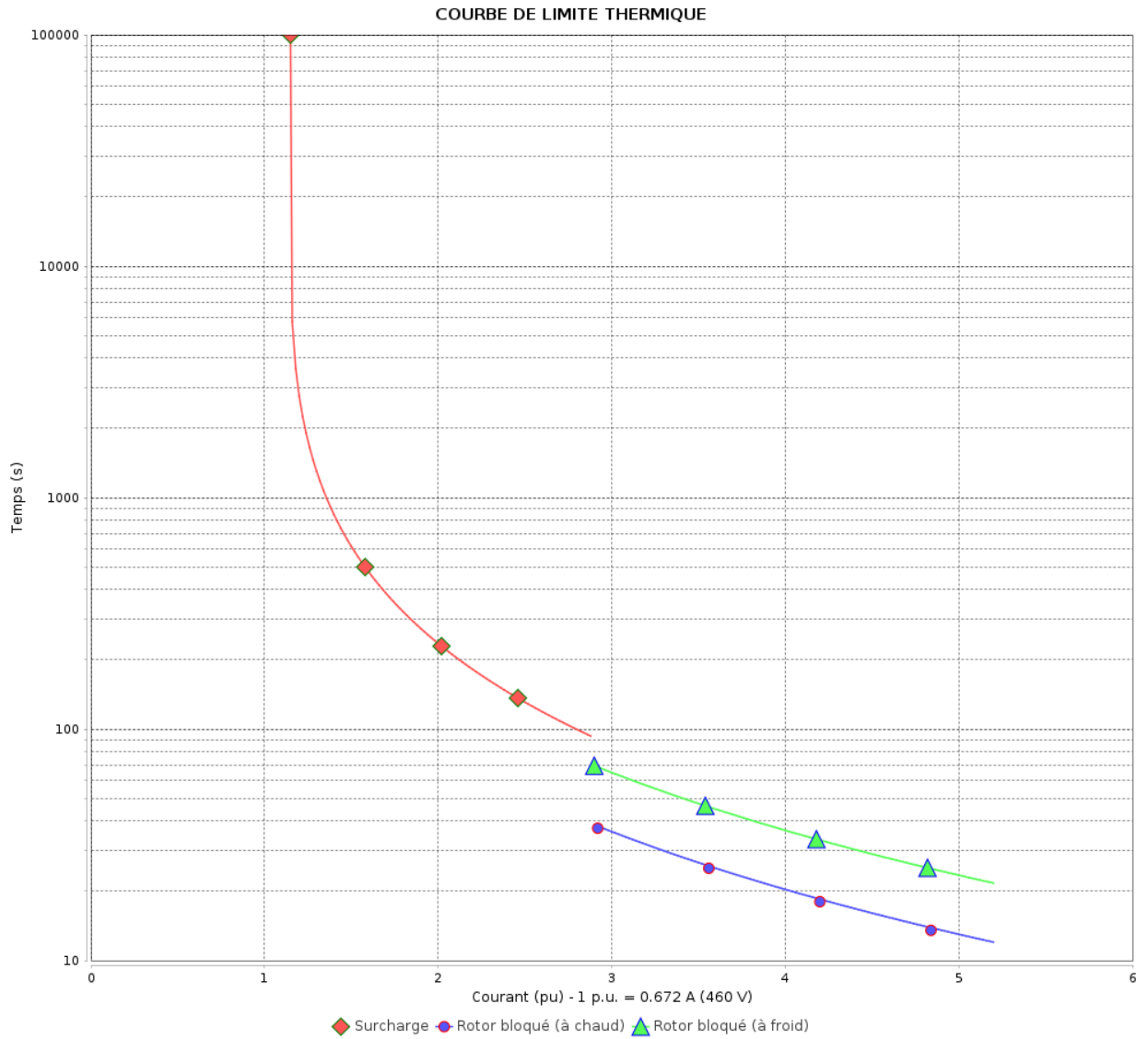

Constante de temps d'échauffement  
Constante de temps de refroidissement

Rév.	Résumé des modifications	Fait	Verifié	Date
Exécuteur			Page	Révision
Vérificateur			13 / 17	
Date	01/06/2026			

# Courbe du convertisseur

Moteurs Electriques Triphasés - Rotor à cage



Client :

Gamme de moteur : W22 IE1 Three-Phase

Code produit : 12826384

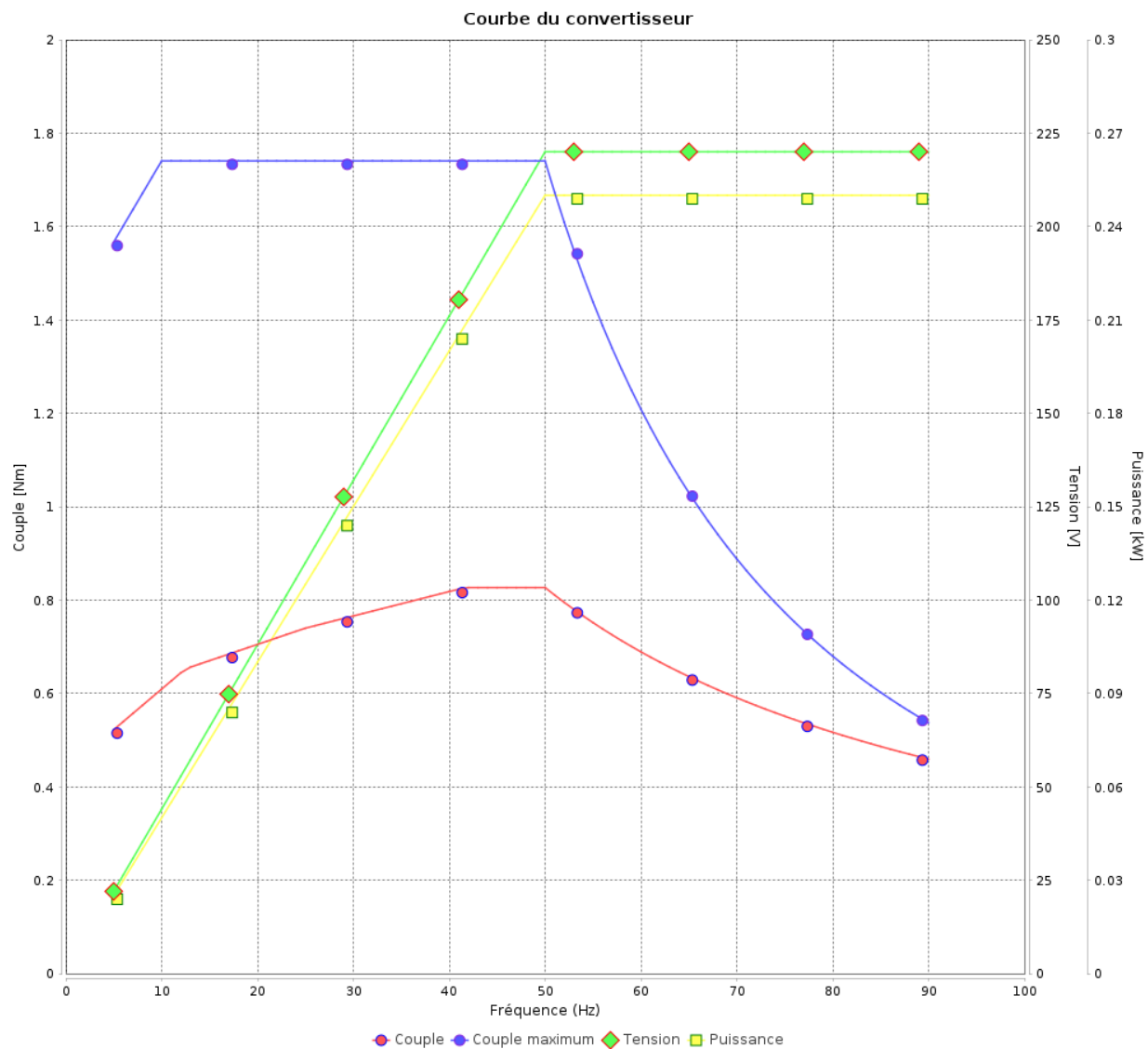

Rév.	Résumé des modifications	Fait	Verifié	Date
Exécuteur				
Vérificateur			Page	Révision
Date	01/06/2026		14 / 17	

# Courbe du convertisseur

## Moteurs Electriques Triphasés - Rotor à cage



Client :

Gamme de moteur : W22 IE1 Three-Phase

Code produit : 12826384

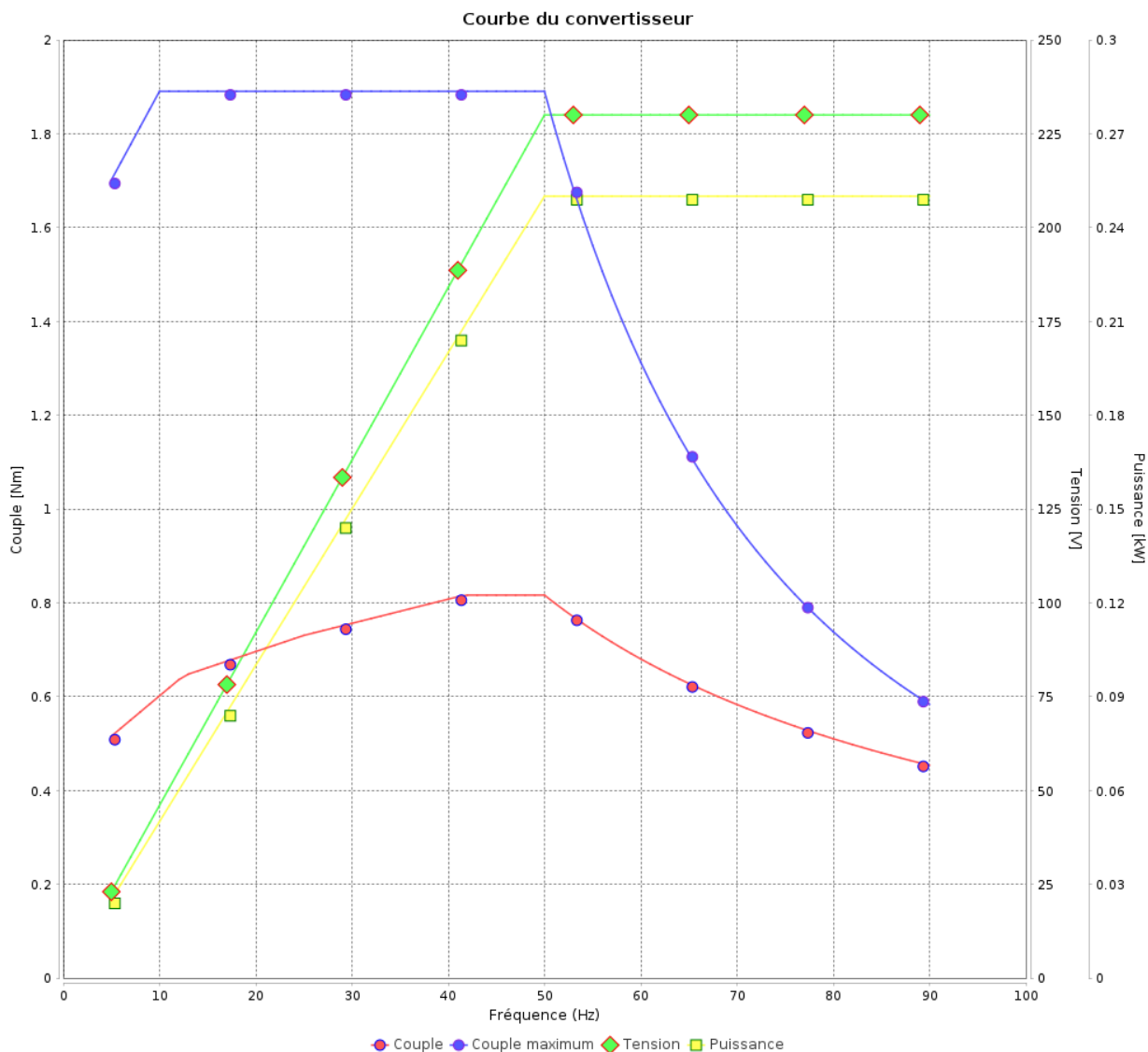

Rév.	Résumé des modifications	Fait	Verifié	Date
Exécuteur				
Vérificateur				
Date	01/06/2026		Page 15 / 17	Révision

# Courbe du convertisseur

Moteurs Electriques Triphasés - Rotor à cage



Client :

Gamme de moteur : W22 IE1 Three-Phase

Code produit : 12826384

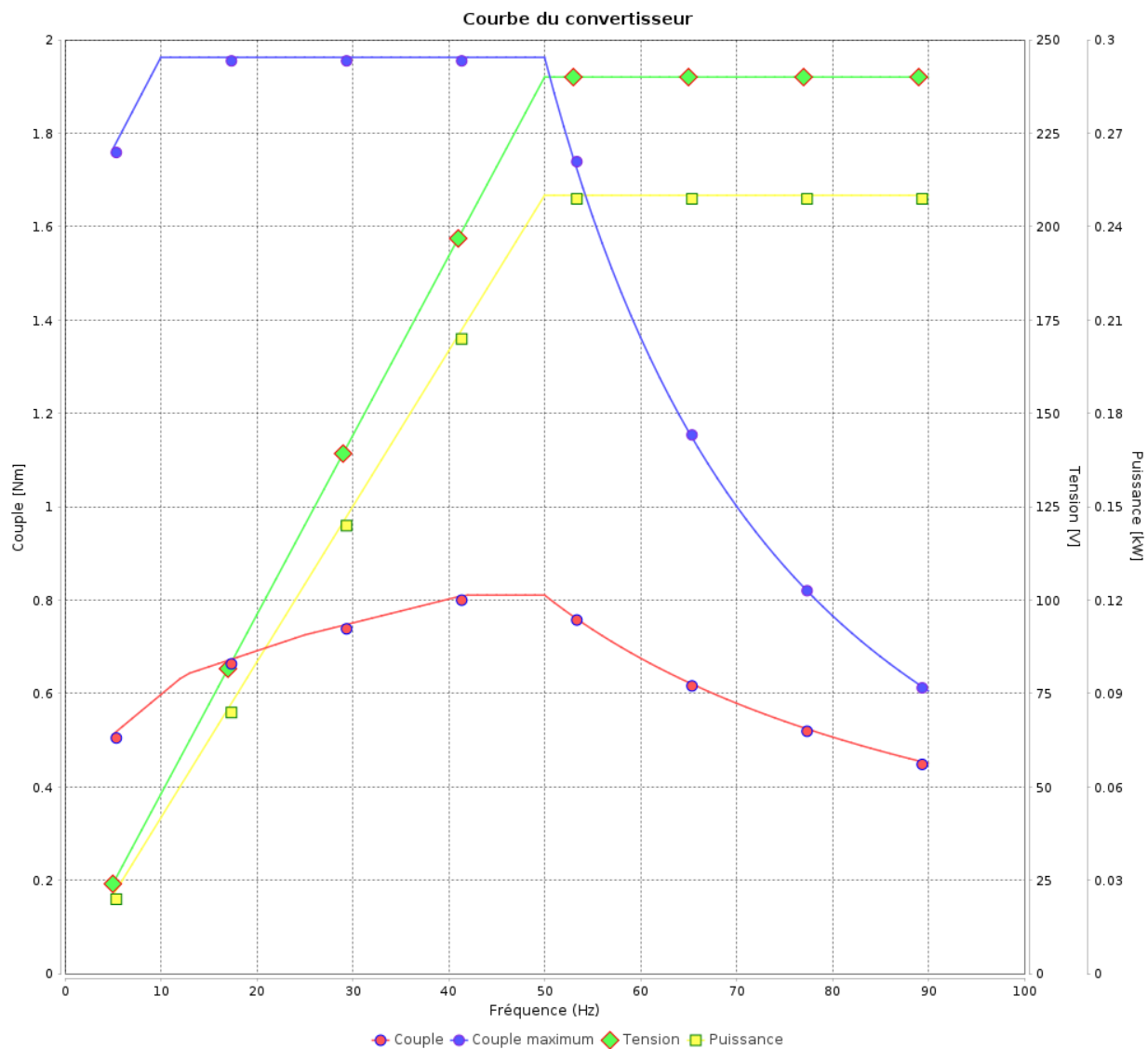

Rév.	Résumé des modifications	Fait	Verifié	Date
Exécuteur				
Vérificateur				
Date	01/06/2026		Page 16 / 17	Révision

# Courbe du convertisseur

## Moteurs Electriques Triphasés - Rotor à cage



Client :

Gamme de moteur : W22 IE1 Three-Phase

Code produit : 12826384

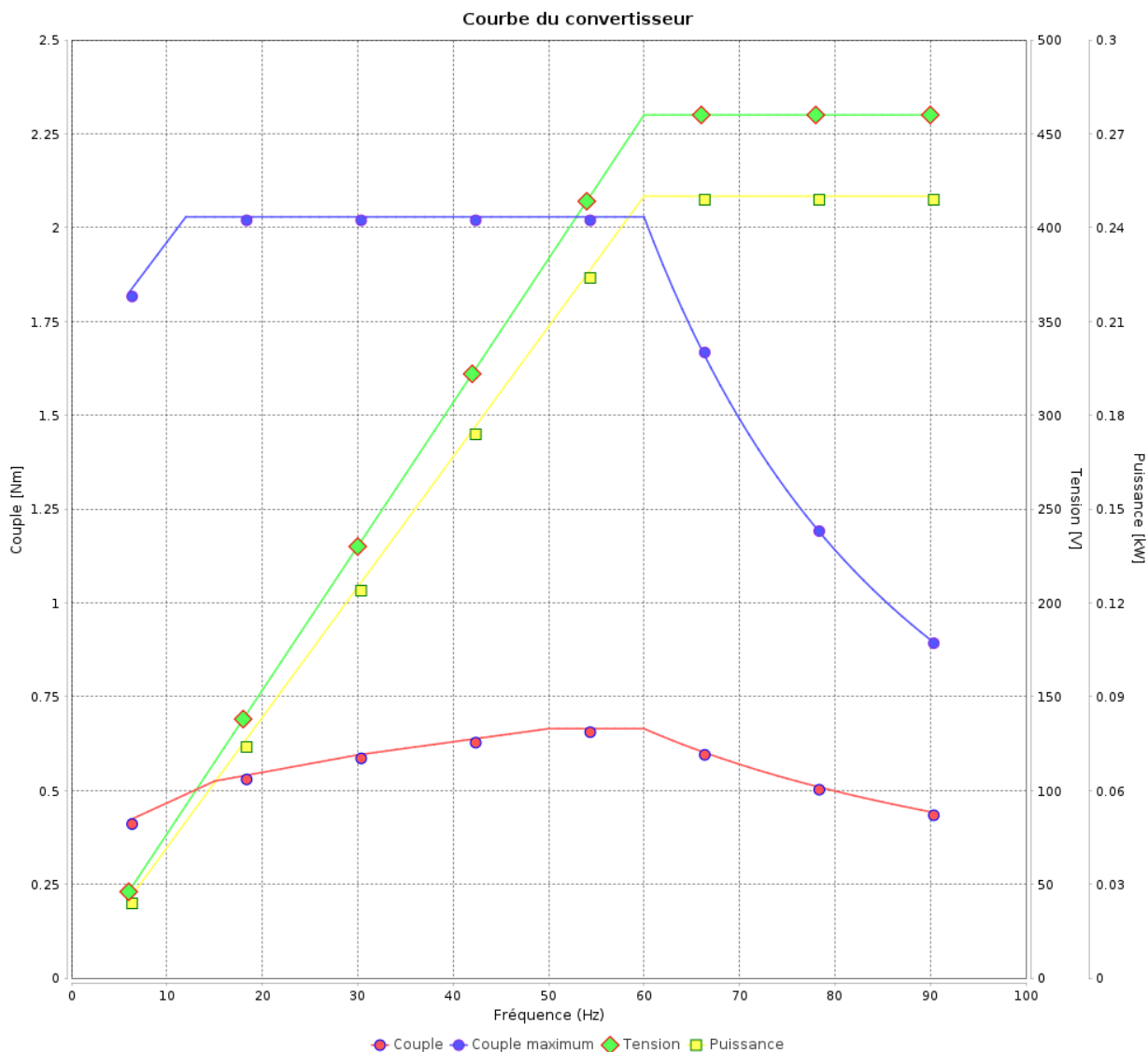

Rév.	Résumé des modifications	Fait	Verifié	Date
Exécuteur			Page 17 / 17	Révision
Vérificateur				
Date				

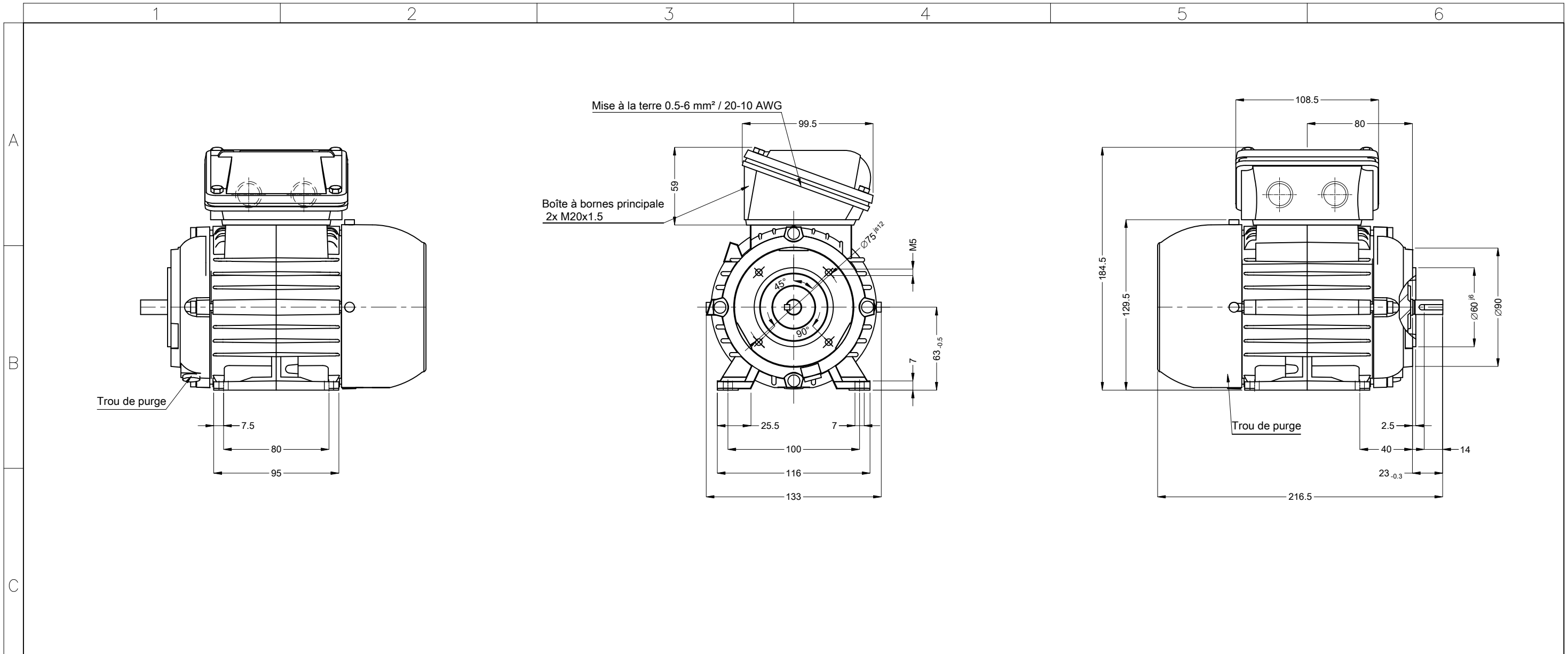

Couleur RAL 5009  
 Peinture epoxy WEG 207A  
 Forme B34T

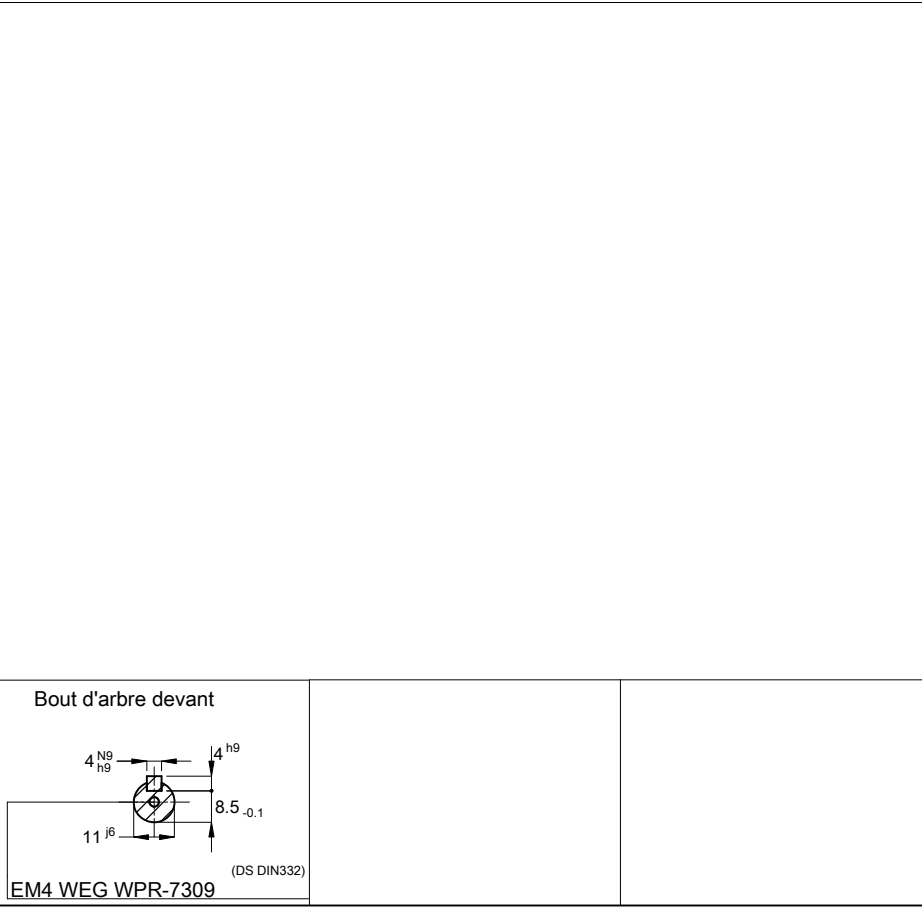

00173 02 Pôles 50 Hz						A	
Échelle 1 : 3							
HYBRISUSER				00			
N° MODIFICATION	LOC	RESUME DES MODIFICATIONS	EXÉCUTÉ	VÉRIFIÉ	LIBÉRÉ	DATE	VER
EXÉC.	HYBRISUSER	MOTEUR TRIP. W22 IE1					
VÉRIF.		CARCASSE 63 IP55 TEFC					
LIBÉRÉ							
DATE LB.							
			PREVIEW		WDD 00		
			PAGE 1 / 1				