

FICHE TECHNIQUE

Moteurs Electriques Triphasés - Rotor à cage



Client :					
Gamme de moteur	: W22 IE3 Three-Phase	Code produit :	14880887		
Carcasse	: 71	Type de refroidissement	: IC411 - TEFC		
Classe d'isolation	: F	Forme	: B34T		
Service	: S1	Sens de rotation ¹	: Les deux sens de rotation		
Température ambiante	: -20°C à +40°C	Méthode de démarrage	: Démarrage direct		
Altitude	: 1000 m	Poids approximatif ³	: 10.4 kg		
Degré de protection	: IP55	Moment d'inertie (J)	: 0.0009 kgm ²		
Type	: N				
Puissance nominale [kW]	0.25	0.25	0.25	0.25	
Pôles	4	4	4	4	
Fréquence [Hz]	50	50	50	60	
Tension à pleine charge [V]	220/380	230/400	240/415	460	
Courant à pleine charge [A]	1.26/0.730	1.27/0.730	1.28/0.740	0.660	
Courant de démarrage [A]	5.67/3.29	6.09/3.50	6.53/3.77	3.50	
Intensité de démarrage [A]	4.5	4.8	5.1	5.3	
Courant à vide [A]	0.950/0.550	1.06/0.610	1.12/0.650	0.570	
Vitesse à pleine charge [RPM]	1400	1410	1415	1725	
Glissement [%]	6.67	6.00	5.67	4.17	
Couple à pleine charge [Nm]	1.71	1.69	1.69	1.38	
Couple de démarrage [%]	220	250	260	280	
Couple maximum [%]	220	250	260	320	
Facteur de service	1.00	1.00	1.00	1.00	
Echauffement	80 K	80 K	80 K	80 K	
Temps de blocage du rotor	36s (à froid) 20s (à chaud)	54s (à froid) 30s (à chaud)	54s (à froid) 30s (à chaud)	54s (à froid) 30s (à chaud)	
Bruit ²	43.0 dB(A)	43.0 dB(A)	43.0 dB(A)	47.0 dB(A)	
Rendement (%)	25%				
	50%	67.0	69.0	65.1	70.0
	75%	69.1	72.0	68.6	72.0
	100%	73.5	73.5	73.5	74.8
Cos Φ	25%				
	50%	0.50	0.45	0.43	0.42
	75%	0.62	0.59	0.55	0.54
	100%	0.71	0.67	0.64	0.64
Losses at normative operating points (speed;torque), in percentage of rated output power					
Losses (%)	P1 (0,9;1,0)	35.1	35.1	35.1	32.8
	P2 (0,5;1,0)	33.0	33.0	33.0	30.8
	P3 (0,25;1,0)	33.7	33.7	33.7	31.5
	P4 (0,9;0,5)	21.3	21.3	21.3	19.9
	P5 (0,5;0,5)	16.6	16.6	16.6	15.5
	P6 (0,5;0,25)	14.0	14.0	14.0	13.1
	P7 (0,25;0,25)	10.5	10.5	10.5	9.9
Type de palier	: Avant 6202 ZZ	Derrière 6202 ZZ	Efforts sur l'embase		
Modèle - blindage	: 00016	00005	Traction maximum	: 107 N	
Intervalle de graissage	: -	-	Compression maximum	: 209 N	
Quantité de lubrifiant	: -	-			
Type de lubrifiant	: 00088				
Cette révision annule et remplace la précédente (1) Vu le bout d'arbre côté attaque. (2) Mesuré à 1m et avec tolérance de +3dB(A). (3) Poids approximatif, peut être objet de modification après le processus de fabrication. (4) At 100% of full load.			Les valeurs sont des moyennes basées sur des tests et d'alimentation sinusoïdale, sous réserve des tolérances de normes IEC 60034-1.		
Rév.	Résumé des modifications		Fait	Verifié	Date
Exécuteur				Page	Révision
Vérificateur				1 / 18	
Date	02/06/2026				

FICHE TECHNIQUE

Moteurs Electriques Triphasés - Rotor à cage



Client :

Remarque

Rév.	Résime des modifications	Fait	Verifié	Date
Exécuteur				
Vérificateur			Page	Révision
Date	02/06/2026		2 / 18	

COURBE COUPLE, COURANT X VITESSE

Moteurs Electriques Triphasés - Rotor à cage



Client :

Gamme de moteur : W22 IE3 Three-Phase

Code produit : 14880887

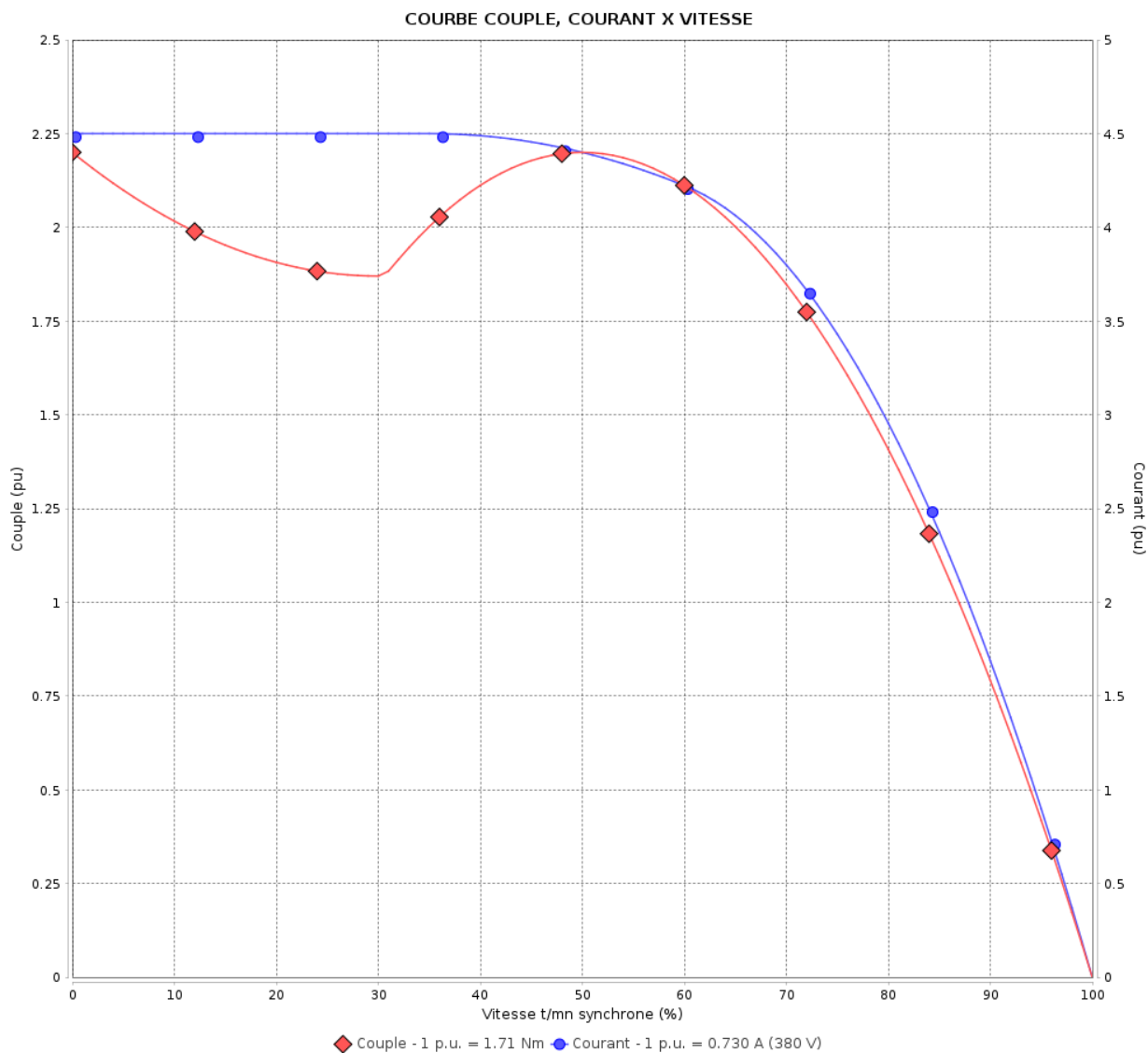

Performance : 220/380 V 50 Hz 4P

Courant à pleine charge : 1.26/0.730 A
 Intensité de démarrage : 4.5
 Couple à pleine charge : 1.71 Nm
 Couple de démarrage : 220 %
 Couple maximum : 220 %
 Vitesse à pleine charge : 1400 rpm

Moment d'inertie (J) : 0.0009 kgm²
 Service : S1
 Classe d'isolation : F
 Facteur de service : 1.00
 Service : S1

Temps de blocage du rotor : 36s (à froid) 20s (à chaud)

Rév.	Résime des modifications	Fait	Verifié	Date
Exécuteur			Page	Révision
Vérificateur				
Date				
			3 / 18	

COURBE COUPLE, COURANT X VITESSE

Moteurs Electriques Triphasés - Rotor à cage



Client :

Gamme de moteur : W22 IE3 Three-Phase

Code produit : 14880887

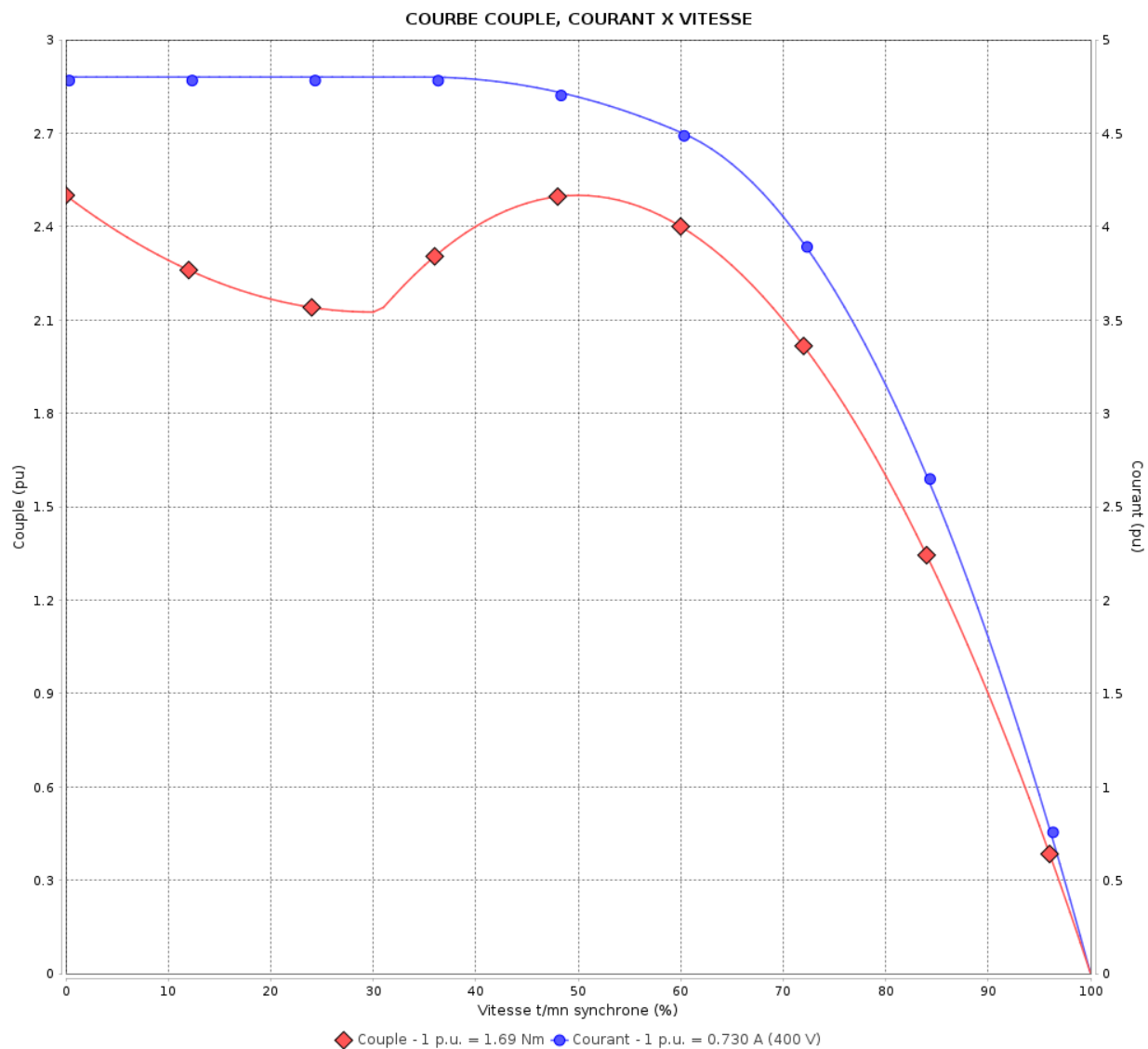

Performance : 230/400 V 50 Hz 4P

Courant à pleine charge : 1.27/0.730 A
 Intensité de démarrage : 4.8
 Couple à pleine charge : 1.69 Nm
 Couple de démarrage : 250 %
 Couple maximum : 250 %
 Vitesse à pleine charge : 1410 rpm

Moment d'inertie (J) : 0.0009 kgm²
 Service : S1
 Classe d'isolation : F
 Facteur de service : 1.00
 Service : S1

Temps de blocage du rotor : 54s (à froid) 30s (à chaud)

Rév.	Résime des modifications	Fait	Verifié	Date
Exécuteur				
Vérificateur				
Date	02/06/2026		Page 4 / 18	Révision

COURBE COUPLE, COURANT X VITESSE

Moteurs Electriques Triphasés - Rotor à cage



Client :

Gamme de moteur : W22 IE3 Three-Phase

Code produit : 14880887

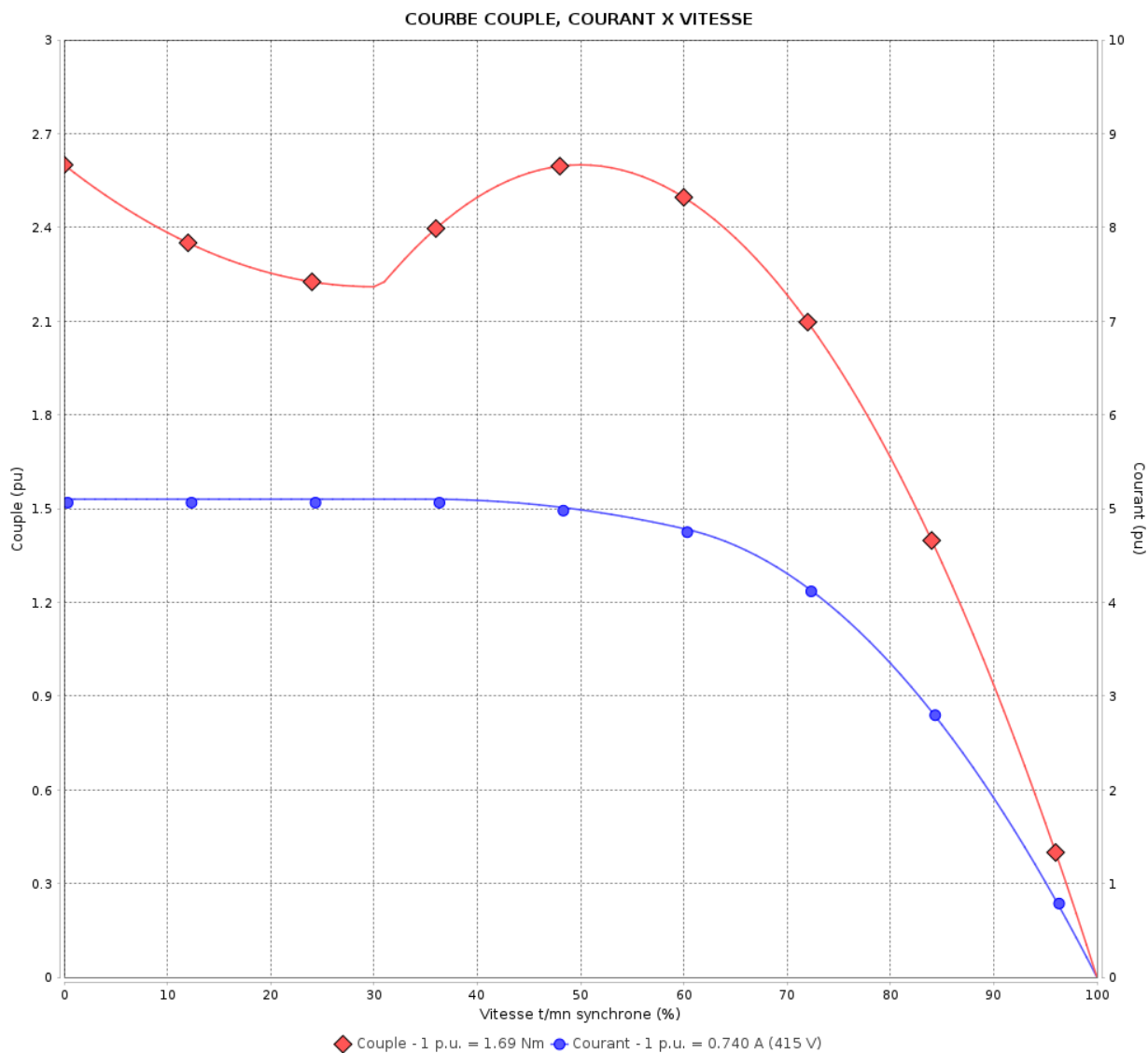

Performance : 240/415 V 50 Hz 4P

Courant à pleine charge : 1.28/0.740 A
 Intensité de démarrage : 5.1
 Couple à pleine charge : 1.69 Nm
 Couple de démarrage : 260 %
 Couple maximum : 260 %
 Vitesse à pleine charge : 1415 rpm

Moment d'inertie (J) : 0.0009 kgm²
 Service : S1
 Classe d'isolation : F
 Facteur de service : 1.00
 Service : S1

Temps de blocage du rotor : 54s (à froid) 30s (à chaud)

Rév.	Résumé des modifications	Fait	Verifié	Date
Exécuteur		Page		Révision
Vérificateur		5 / 18		
Date	02/06/2026			

COURBE COUPLE, COURANT X VITESSE

Moteurs Electriques Triphasés - Rotor à cage



Client :

Gamme de moteur : W22 IE3 Three-Phase

Code produit : 14880887

COURBE COUPLE, COURANT X VITESSE

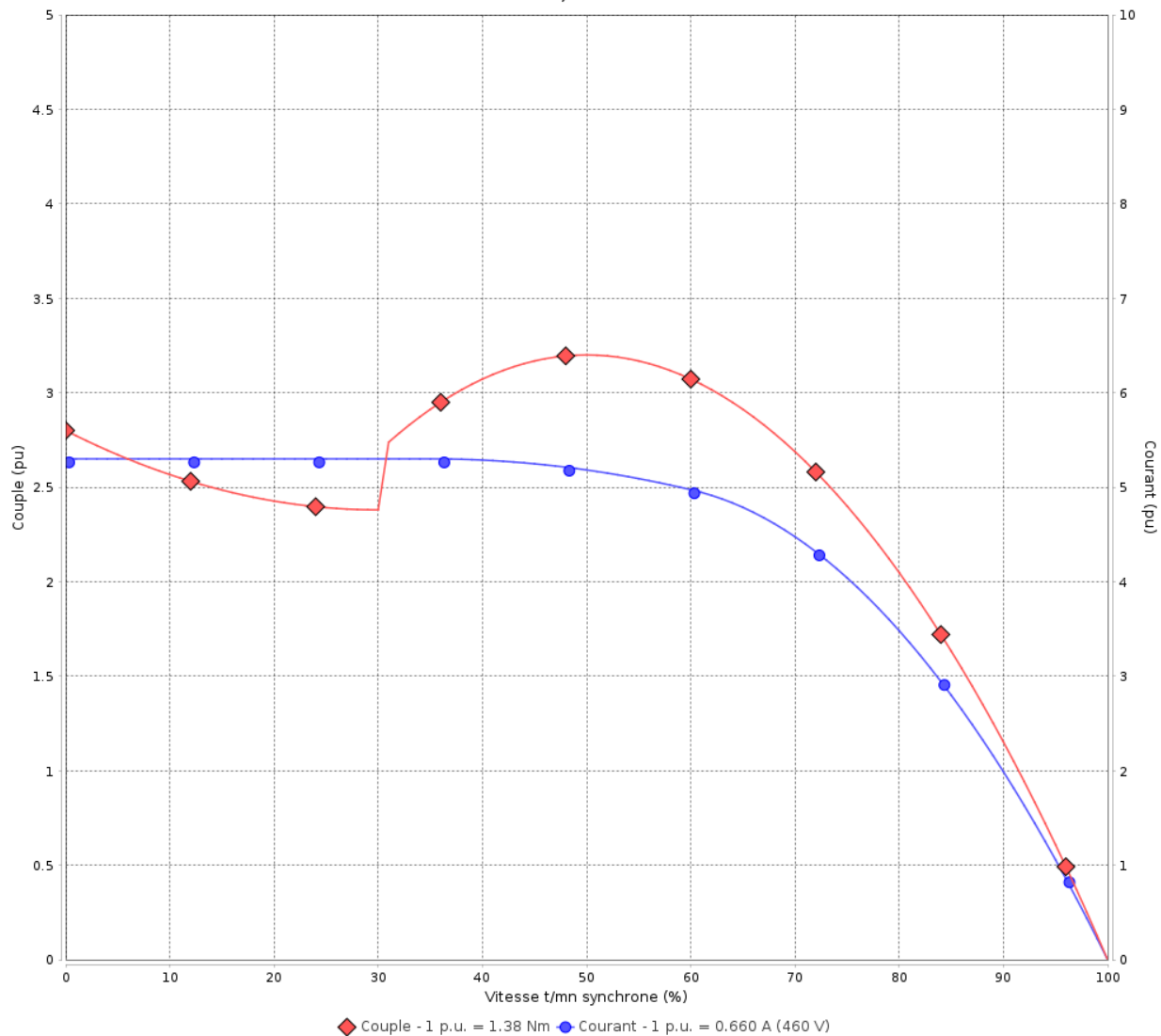

Performance : 460 V 60 Hz 4P

Courant à pleine charge : 0.660 A
 Intensité de démarrage : 5.3
 Couple à pleine charge : 1.38 Nm
 Couple de démarrage : 280 %
 Couple maximum : 320 %
 Vitesse à pleine charge : 1725 rpm

Moment d'inertie (J) : 0.0009 kgm²
 Service : S1
 Classe d'isolation : F
 Facteur de service : 1.00
 Service : S1

Temps de blocage du rotor : 54s (à froid) 30s (à chaud)

Rév.	Résumé des modifications	Fait	Verifié	Date
Exécuteur		Page		Révision
Vérificateur		6 / 18		
Date	02/06/2026			

Courbe de performance en charge

Moteurs Electriques Triphasés - Rotor à cage



Client :

Gamme de moteur : W22 IE3 Three-Phase

Code produit : 14880887

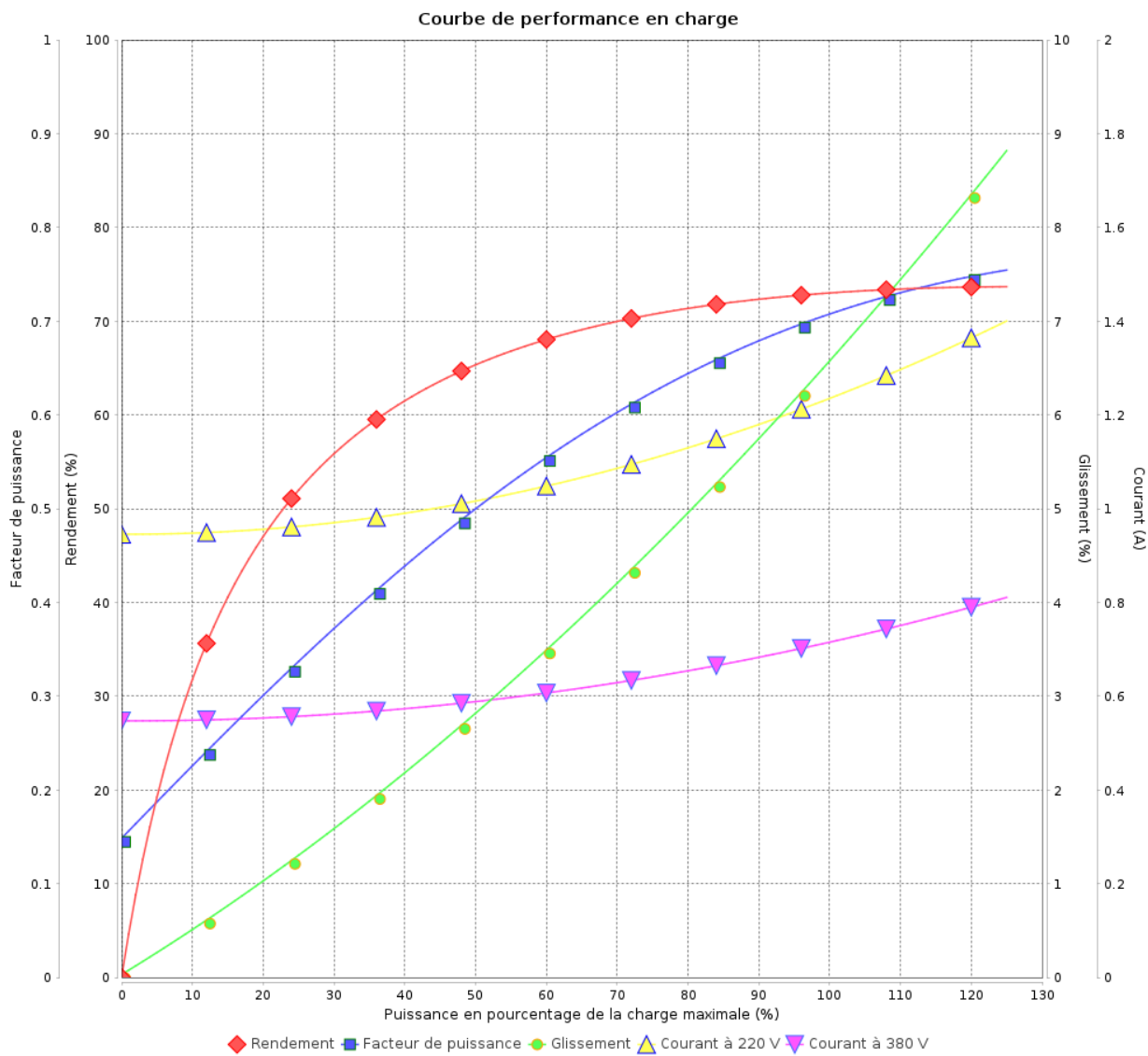

Rév.	Résumé des modifications	Fait	Verifié	Date
Exécuteur			Page 7 / 18	Révision
Vérificateur				
Date				

Courbe de performance en charge

Moteurs Electriques Triphasés - Rotor à cage



Client :

Gamme de moteur : W22 IE3 Three-Phase

Code produit : 14880887

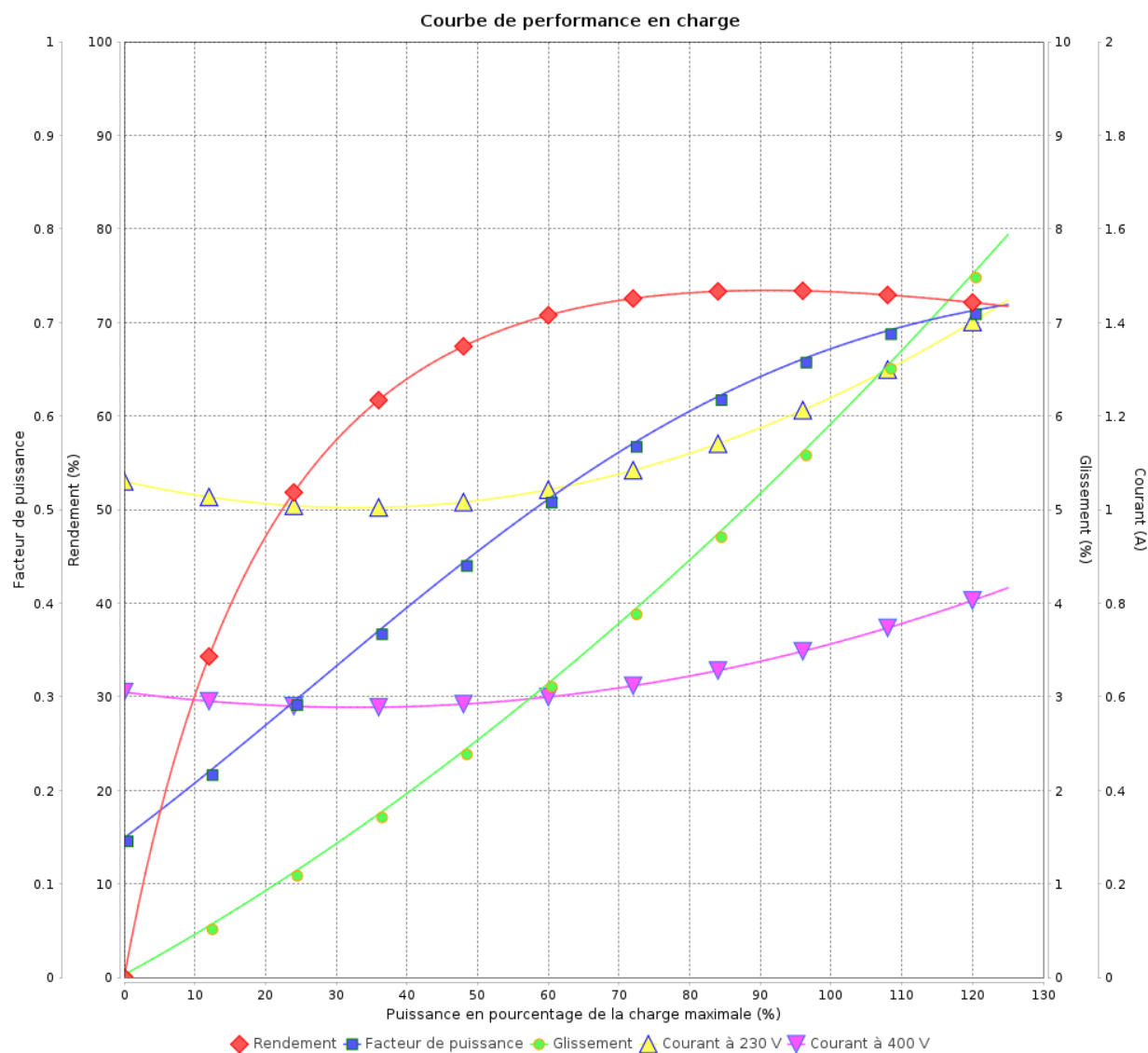

Rév.	Résime des modifications	Fait	Verifié	Date
Exécuteur				
Vérificateur			Page	Révision
Date	02/06/2026		8 / 18	

Courbe de performance en charge

Moteurs Electriques Triphasés - Rotor à cage



Client :

Gamme de moteur : W22 IE3 Three-Phase

Code produit : 14880887

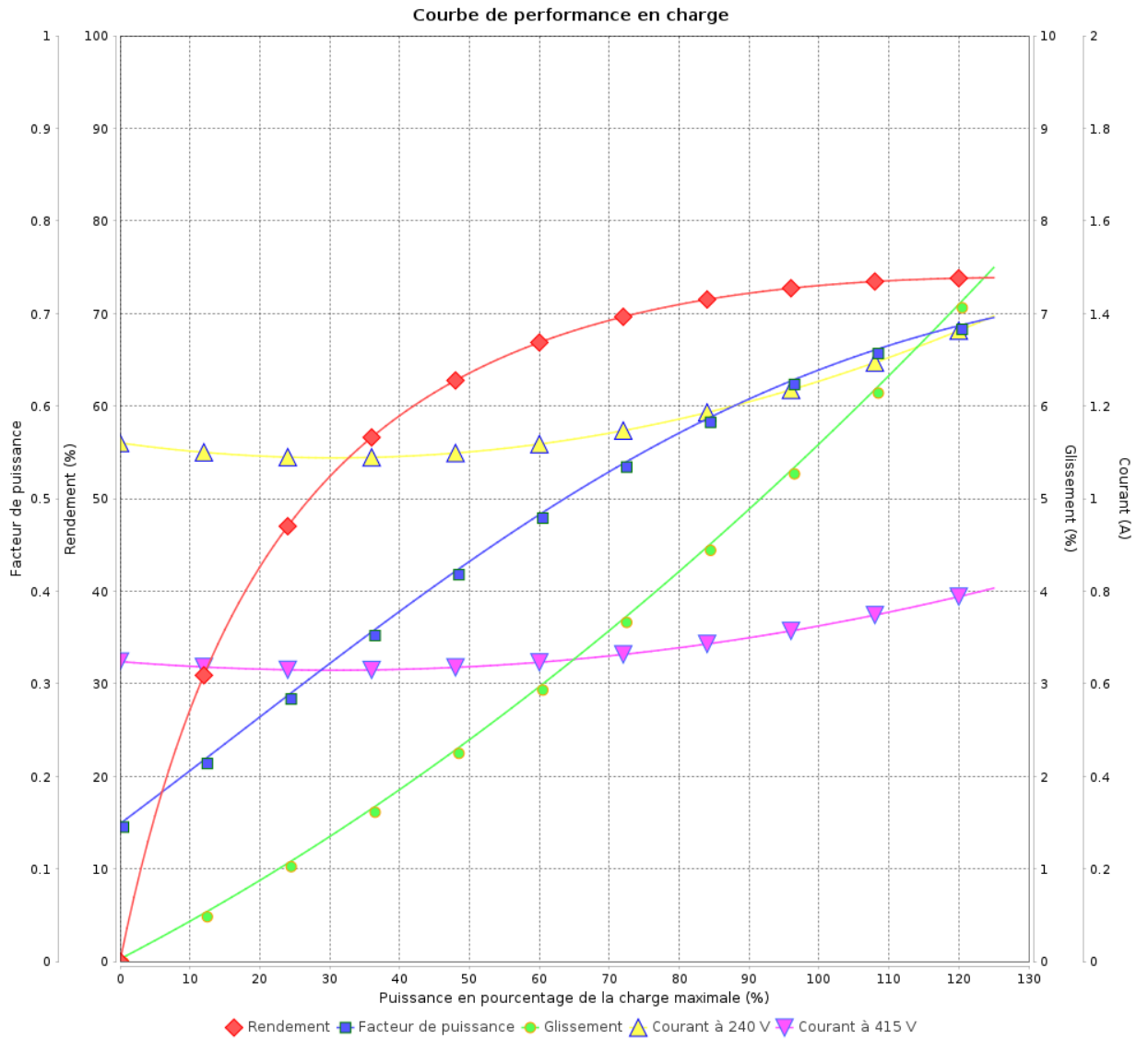

Rév.	Résumé des modifications	Fait	Verifié	Date
Exécuteur			Page 9 / 18	Révision
Vérificateur				
Date				

Courbe de performance en charge

Moteurs Electriques Triphasés - Rotor à cage



Client :

Gamme de moteur : W22 IE3 Three-Phase

Code produit : 14880887

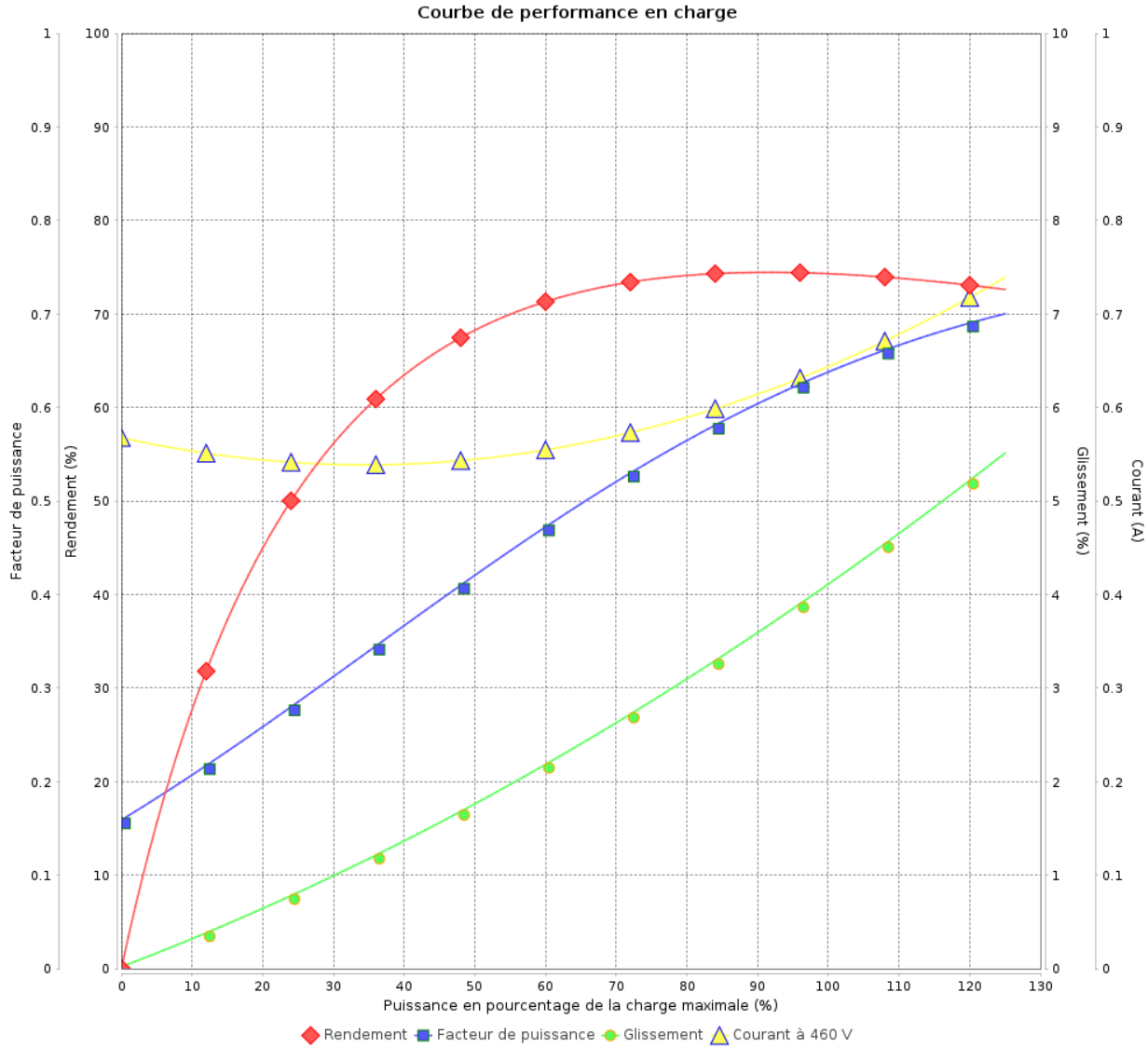

Rév.	Résime des modifications	Fait	Verifié	Date
Exécuteur				
Vérificateur			Page	Révision
Date	02/06/2026		10 / 18	

COURBE DE LIMITE THERMIQUE

Moteurs Electriques Triphasés - Rotor à cage



Client :

Gamme de moteur : W22 IE3 Three-Phase

Code produit : 14880887

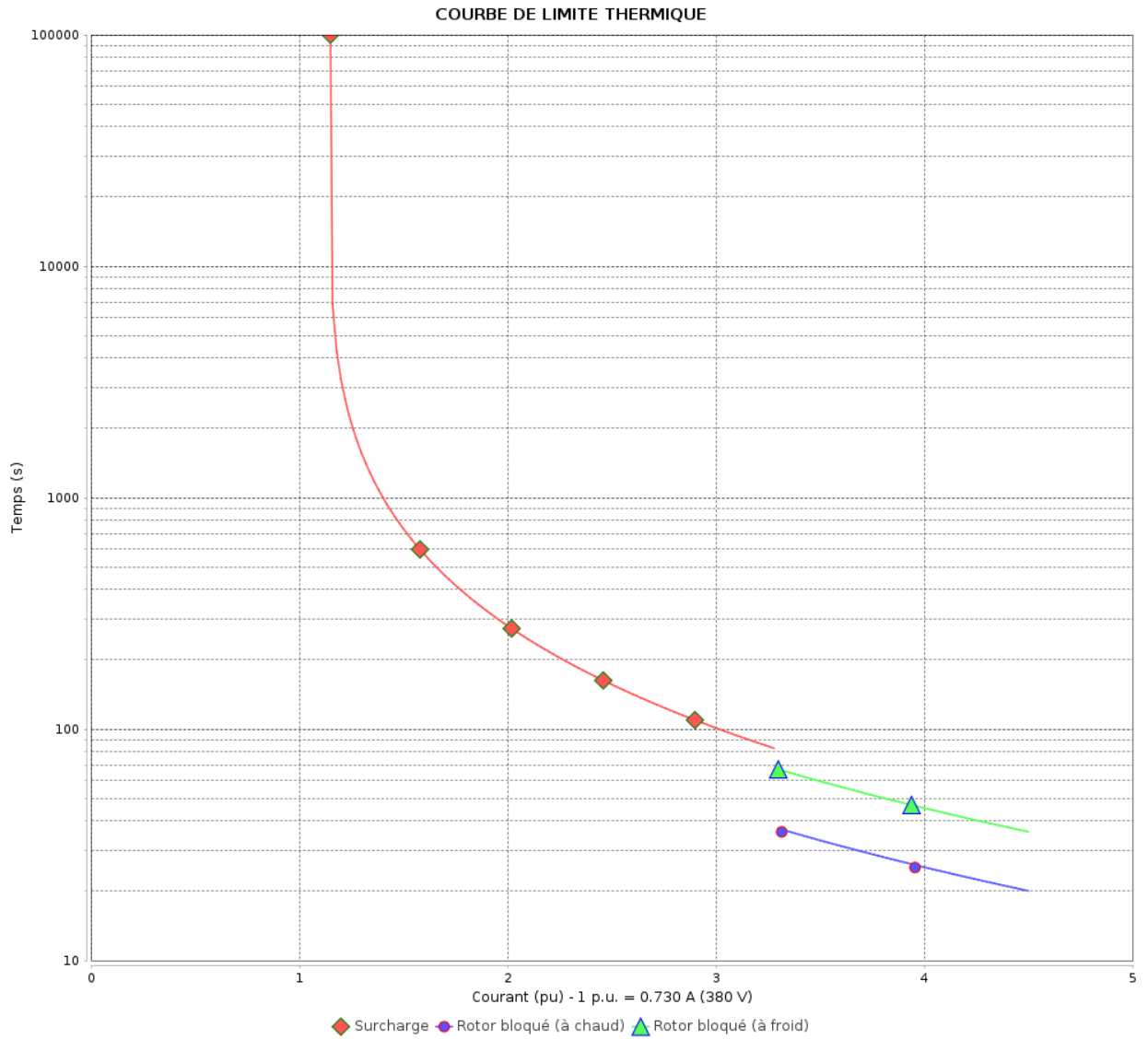

Constante de temps d'échauffement
 Constante de temps de refroidissement

Rév.	Résumé des modifications	Fait	Verifié	Date
Exécuteur			Page 11 / 18	Révision
Vérificateur				
Date				

COURBE DE LIMITE THERMIQUE

Moteurs Electriques Triphasés - Rotor à cage



Client :

Gamme de moteur : W22 IE3 Three-Phase

Code produit : 14880887

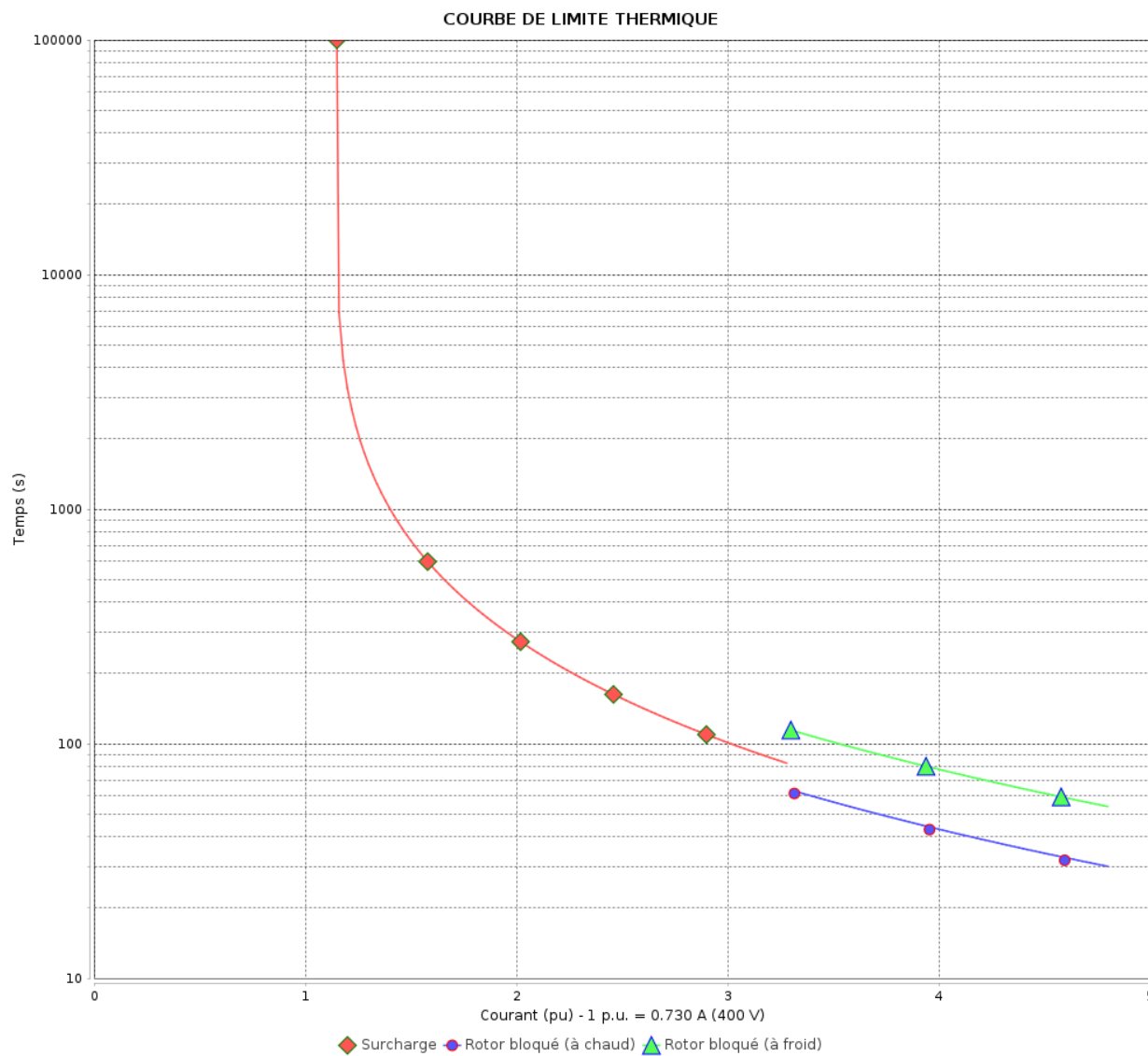

Constante de temps d'échauffement

Constante de temps de refroidissement

Rév.	Résime des modifications	Fait	Verifié	Date
Exécuteur		Page		Révision
Vérificateur		12 / 18		
Date	02/06/2026			

COURBE DE LIMITE THERMIQUE

Moteurs Electriques Triphasés - Rotor à cage



Client :

Gamme de moteur : W22 IE3 Three-Phase

Code produit : 14880887

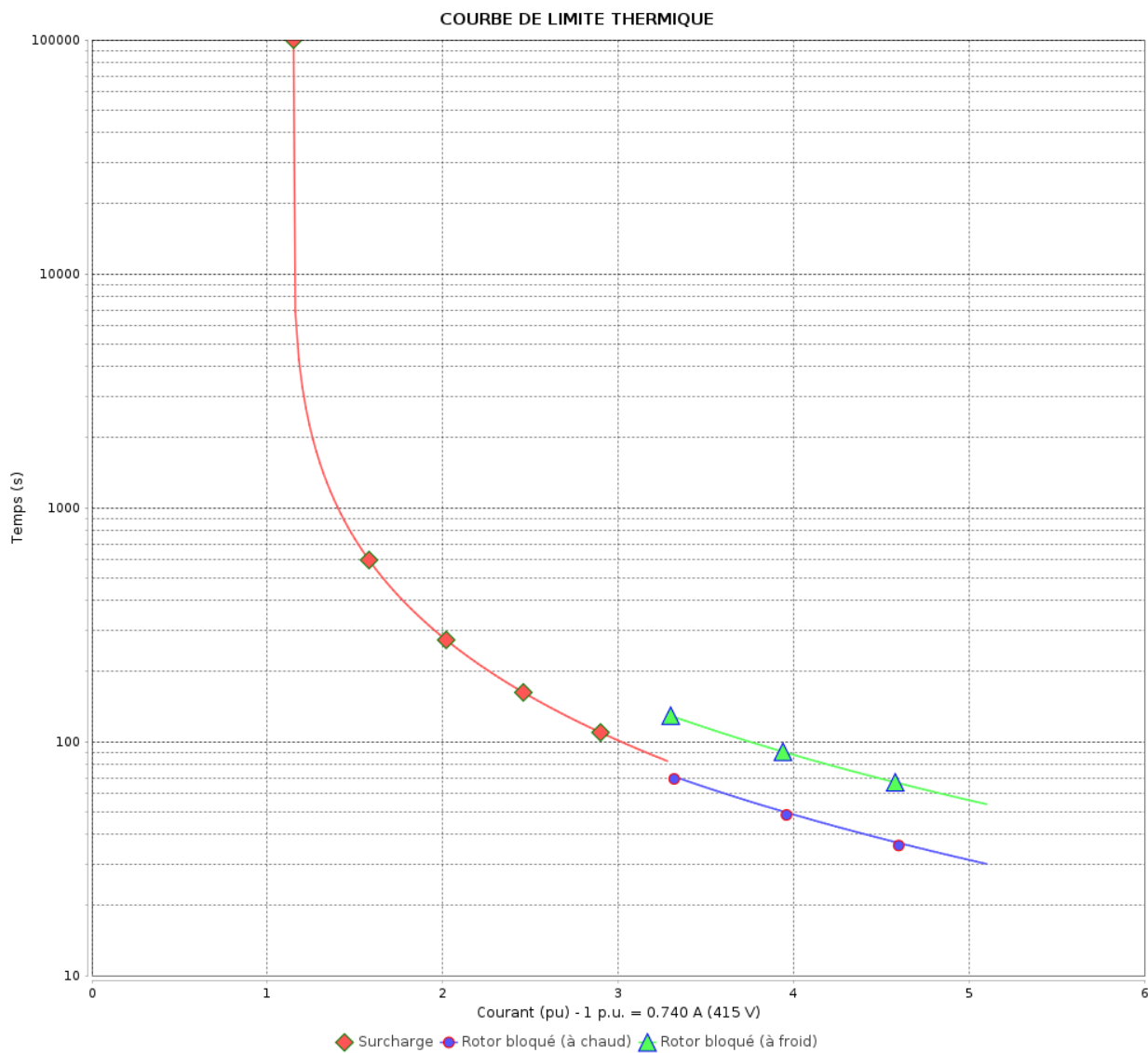

Constante de temps d'échauffement
 Constante de temps de refroidissement

Rév.	Résumé des modifications	Fait	Verifié	Date
Exécuteur			Page	Révision
Vérificateur			13 / 18	
Date	02/06/2026			

COURBE DE LIMITE THERMIQUE

Moteurs Electriques Triphasés - Rotor à cage



Client :

Gamme de moteur : W22 IE3 Three-Phase

Code produit : 14880887

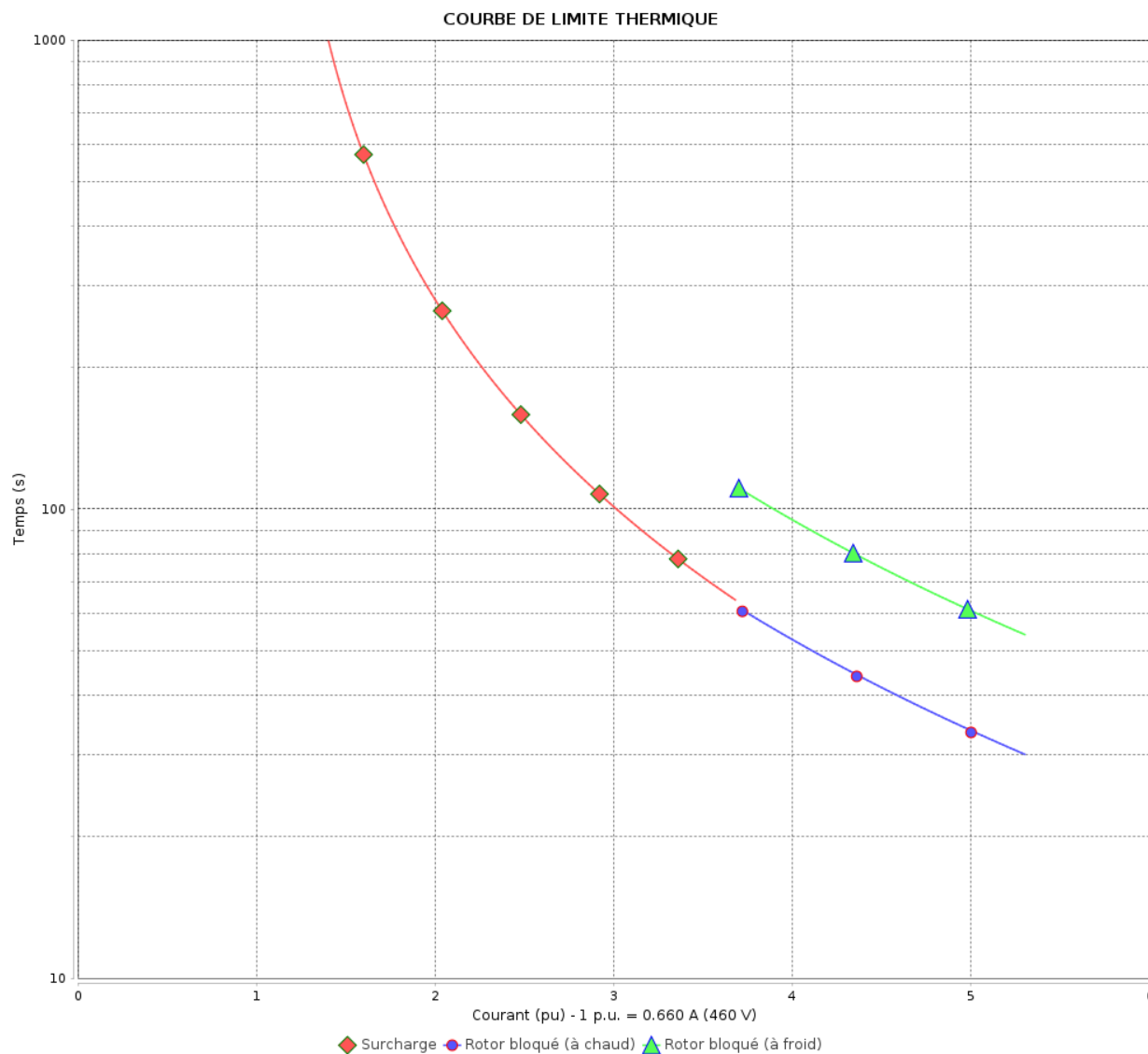

Constante de temps d'échauffement

Constante de temps de refroidissement

Rév.	Résime des modifications	Fait	Verifié	Date
Exécuteur		Page		Révision
Vérificateur		14 / 18		
Date	02/06/2026			

Courbe du convertisseur

Moteurs Electriques Triphasés - Rotor à cage



Client :

Gamme de moteur : W22 IE3 Three-Phase

Code produit : 14880887

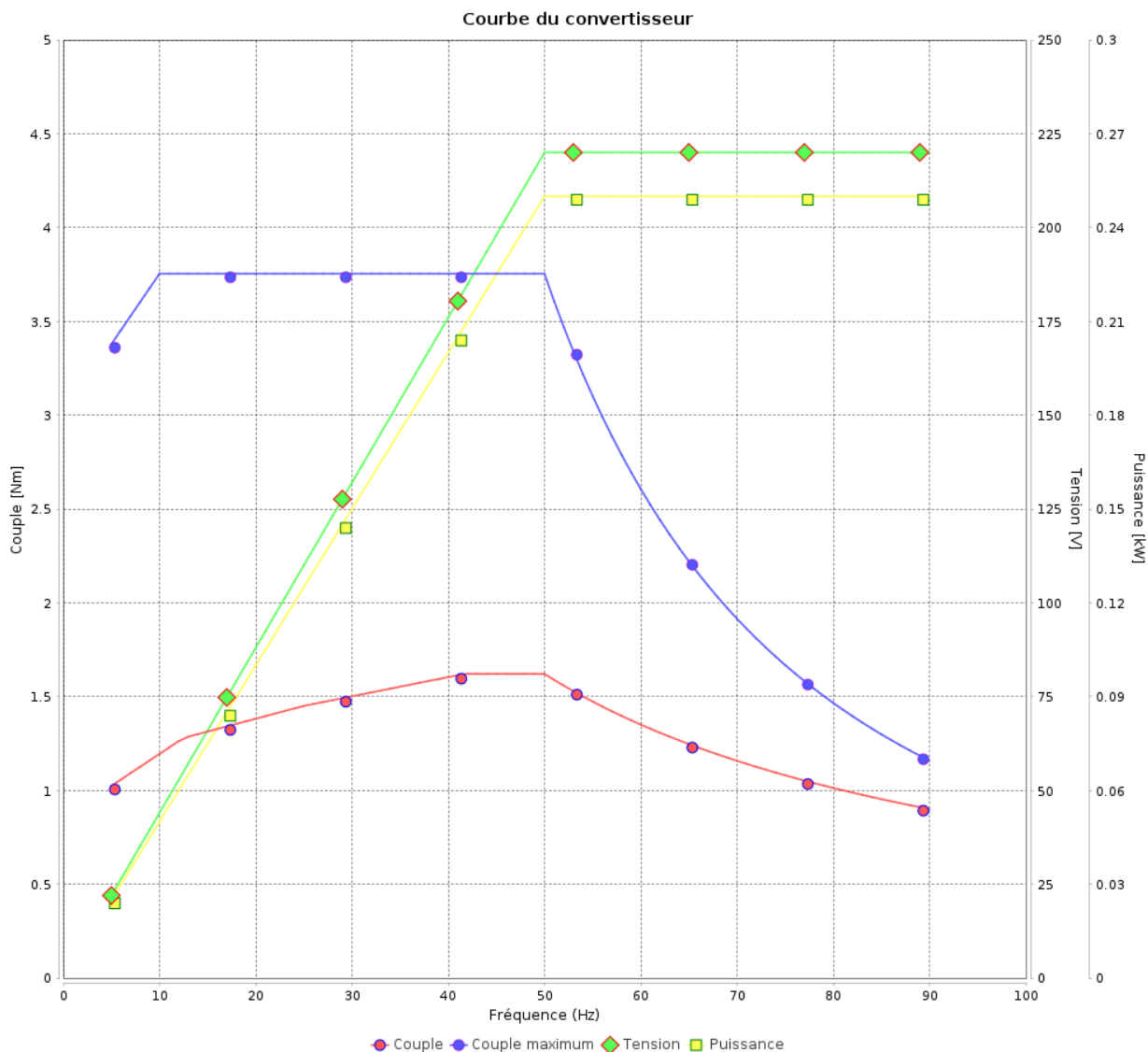

Rév.	Résumé des modifications	Fait	Verifié	Date
Exécuteur			Page 15 / 18	Révision
Vérificateur				
Date				

Courbe du convertisseur

Moteurs Electriques Triphasés - Rotor à cage



Client :

Gamme de moteur : W22 IE3 Three-Phase

Code produit : 14880887

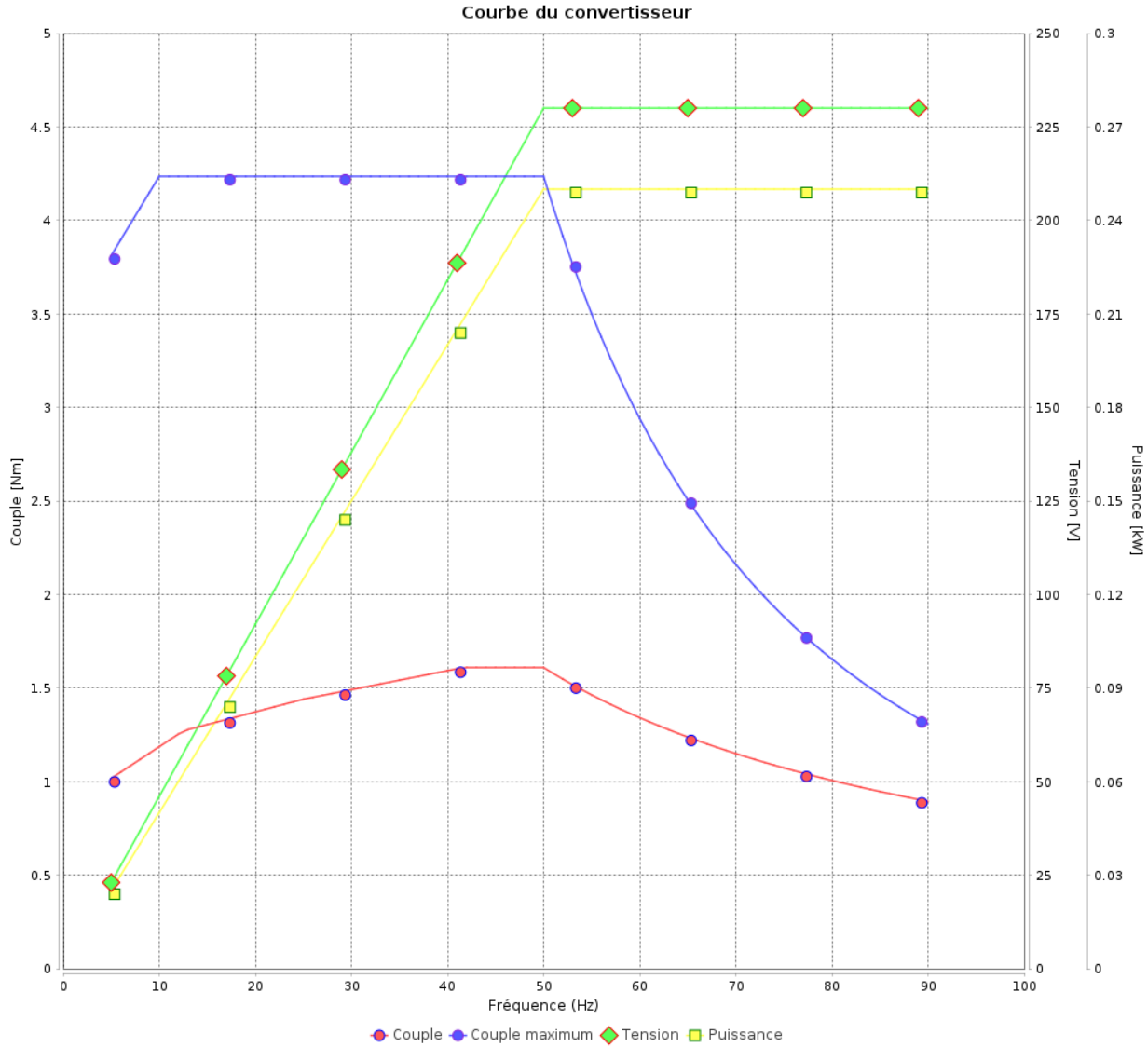

Rév.	Résumé des modifications	Fait	Verifié	Date
Exécuteur				
Vérificateur				
Date	02/06/2026		Page 16 / 18	Révision

Courbe du convertisseur

Moteurs Electriques Triphasés - Rotor à cage



Client :

Gamme de moteur : W22 IE3 Three-Phase

Code produit : 14880887

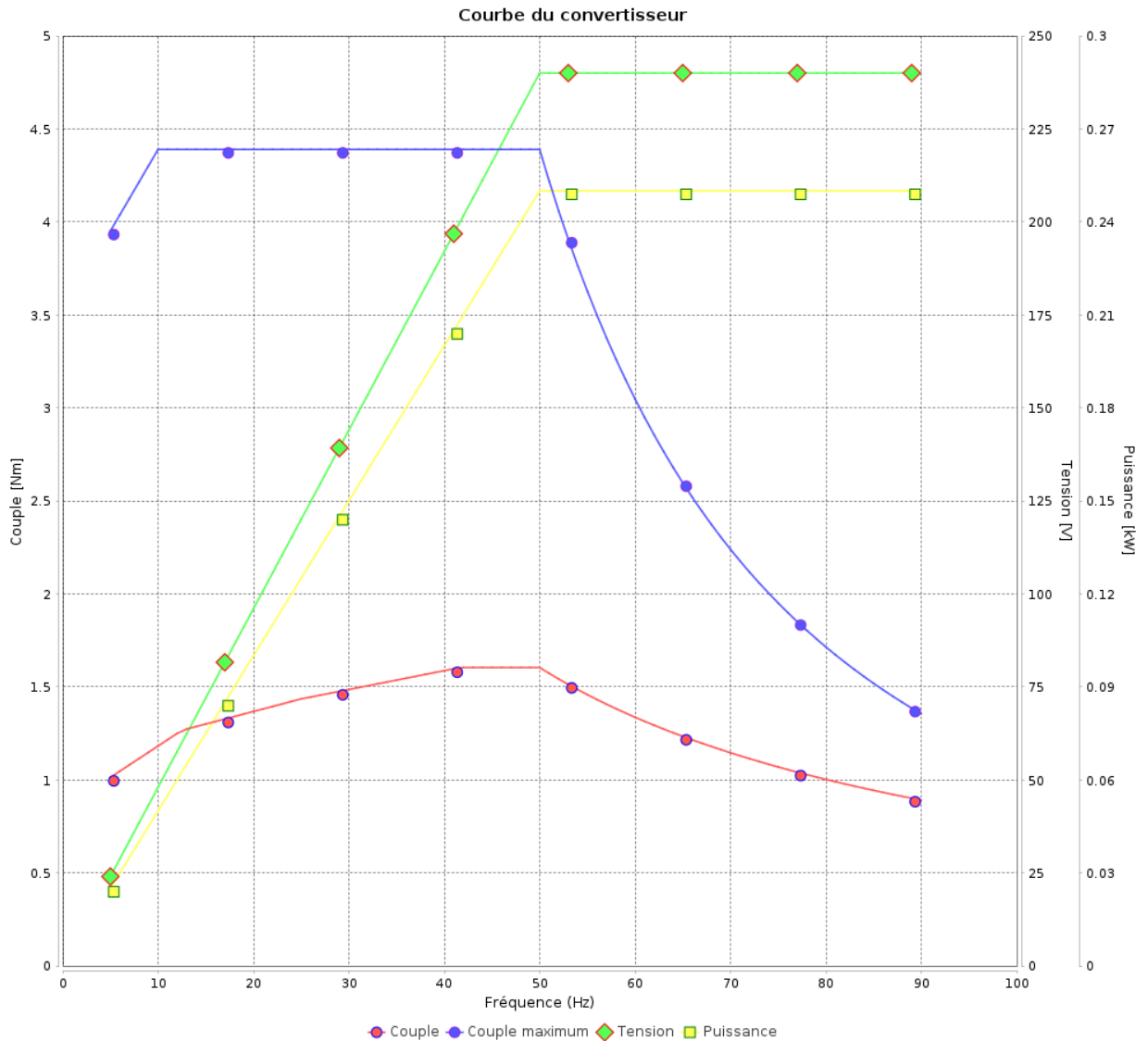

Rév.	Résumé des modifications	Fait	Verifié	Date
Exécuteur				
Vérificateur			Page	Révision
Date	02/06/2026		17 / 18	

Courbe du convertisseur

Moteurs Electriques Triphasés - Rotor à cage



Client :

Gamme de moteur : W22 IE3 Three-Phase

Code produit : 14880887

Courbe du convertisseur

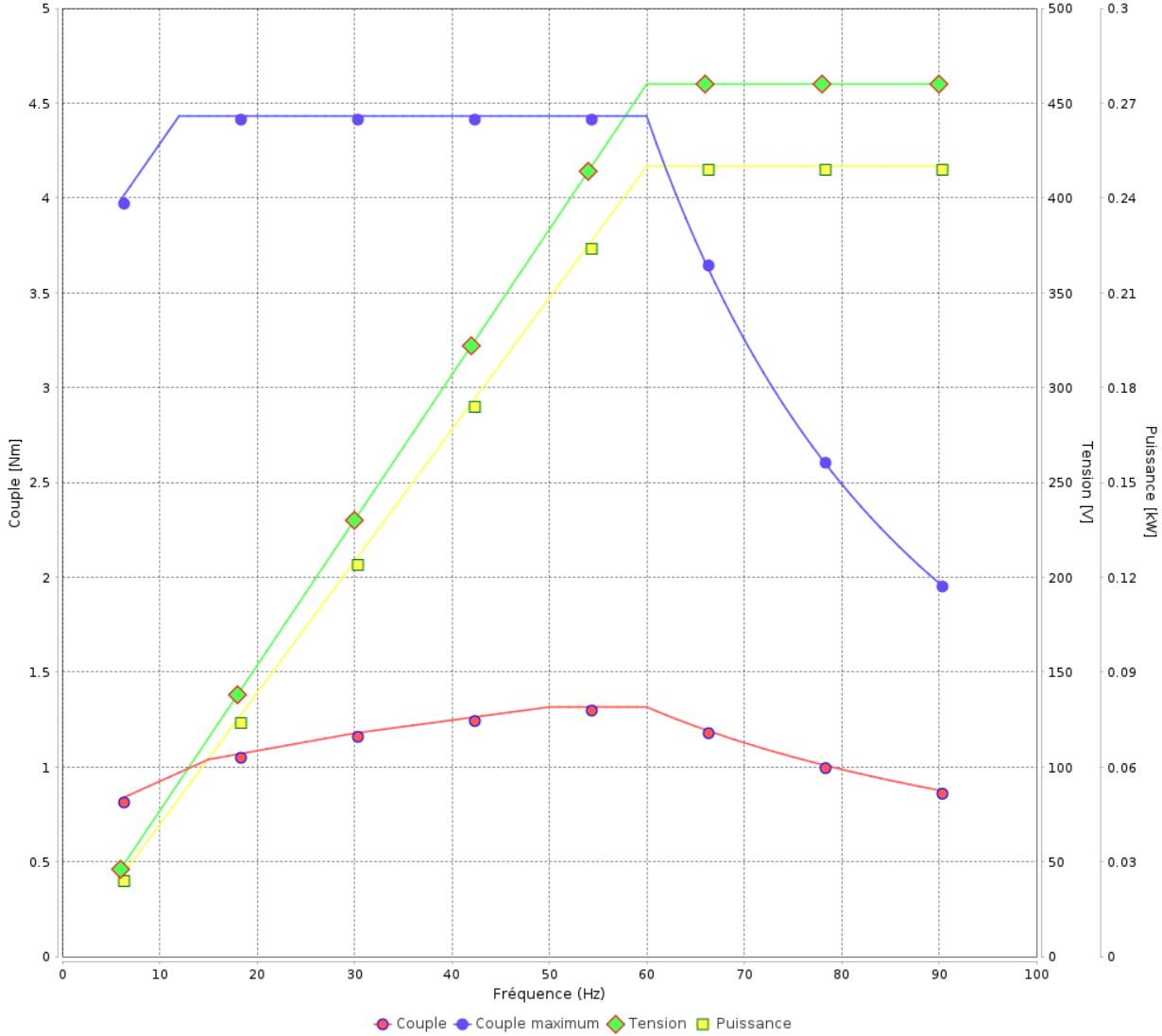

Rév.	Résime des modifications	Fait	Verifié	Date
Exécuteur				
Vérificateur			Page	Révision
Date	02/06/2026		18 / 18	

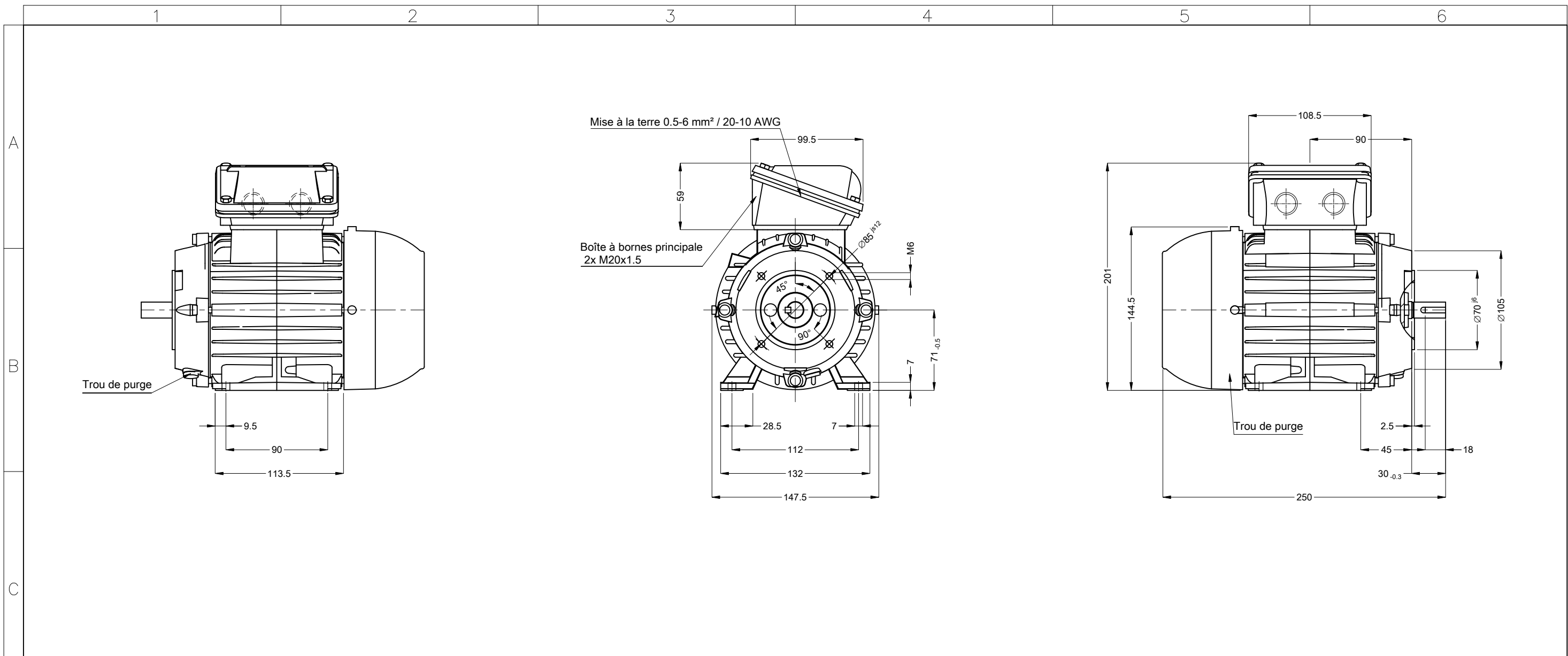

				00173 04 Pôles 50 Hz		A				
				Échelle		2 : 7				
				HYBRISUSER		00				
		N° MODIFICATION	LOC	RESUME DES MODIFICATIONS		EXÉCUTÉ	VÉRIFIÉ	LIBÉRÉ	DATE	VER
		EXÉC.	HYBRISUSER	MOTEUR TRIP. W22 IE3						
		VÉRIF.		CARCASSE 71 IP55 TEFC						
		LIBÉRÉ								
		DATE LB.								

- Joint à lèvres à l'arrière
- Étanchéité - Joint étanche à l'huile
- Couvercle de roulement
- Couleur RAL 5009
- Peinture epoxy WEG 207A
- Forme B34T

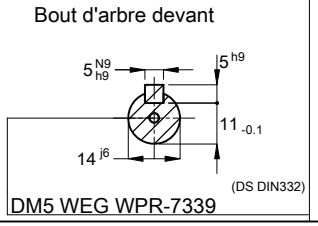

PREVIEW

WDD 00

PAGE 1 / 1