

FICHE TECHNIQUE

Moteurs Electriques Triphasés - Rotor à cage



Client :					
Gamme de moteur	: W22 IE2 Three-Phase	Code produit :	12875200		
Carcasse	: 90L	Type de refroidissement	: IC411 - TEFC		
Classe d'isolation	: F	Forme	: B35T		
Service	: S1	Sens de rotation ¹	: Les deux sens de rotation		
Température ambiante	: -20°C à +40°C	Méthode de démarrage	: Démarrage direct		
Altitude	: 1000 m	Poids approximatif ³	: 21.8 kg		
Degré de protection	: IP55	Moment d'inertie (J)	: 0.0060 kgm ²		
Type	: N				
Puissance nominale [kW]	0.55	0.55	0.55	0.55	
Pôles	8	8	8	8	
Fréquence [Hz]	50	50	50	60	
Tension à pleine charge [V]	220/380	230/400	240/415	460	
Courant à pleine charge [A]	3.25/1.88	3.27/1.88	3.29/1.90	1.66	
Courant de démarrage [A]	11.4/6.58	11.4/6.58	11.5/6.65	6.14	
Intensité de démarrage [A]	3.5	3.5	3.5	3.7	
Courant à vide [A]	2.07/1.20	2.26/1.30	2.42/1.40	1.25	
Vitesse à pleine charge [RPM]	675	685	690	845	
Glissement [%]	10.00	8.67	8.00	6.11	
Couple à pleine charge [Nm]	7.79	7.67	7.62	6.22	
Couple de démarrage [%]	190	190	210	220	
Couple maximum [%]	200	200	229	260	
Facteur de service	1.00	1.00	1.00	1.00	
Echauffement	80 K	80 K	80 K	80 K	
Temps de blocage du rotor	55s (à froid) 31s (à chaud)	55s (à froid) 31s (à chaud)	55s (à froid) 31s (à chaud)	55s (à froid) 31s (à chaud)	
Bruit ²	44.0 dB(A)	44.0 dB(A)	44.0 dB(A)	48.0 dB(A)	
Rendement (%)	25%				
	50%	63.3	61.0	58.5	62.0
	75%	65.1	64.0	62.8	66.0
	100%	63.5	64.0	63.9	68.0
Cos Φ	25%				
	50%	0.47	0.44	0.41	0.40
	75%	0.61	0.56	0.53	0.51
	100%	0.70	0.66	0.63	0.61
Losses at normative operating points (speed;torque), in percentage of rated output power					
Losses (%)	P1 (0,9;1,0)	72.8	71.2	71.6	59.6
	P2 (0,5;1,0)	72.6	71.0	71.3	59.4
	P3 (0,25;1,0)	69.1	67.6	67.9	56.6
	P4 (0,9;0,5)	39.4	38.6	38.7	32.3
	P5 (0,5;0,5)	32.9	32.2	32.3	26.9
	P6 (0,5;0,25)	27.0	26.4	26.5	22.1
	P7 (0,25;0,25)	20.2	19.7	19.8	16.5
Type de palier	: Avant : 6205 ZZ Derrière : 6204 ZZ	Efforts sur l'embase Traction maximum : 355 N Compression maximum : 568 N			
Modèle - blindage	: 00016 00005				
Intervalle de graissage	: - -				
Quantité de lubrifiant	: - -				
Type de lubrifiant	: 00088				
Cette révision annule et remplace la précédente (1) Vu le bout d'arbre côté attaque. (2) Mesuré à 1m et avec tolérance de +3dB(A). (3) Poids approximatif, peut être objet de modification après le processus de fabrication. (4) At 100% of full load.		Les valeurs sont des moyennes basées sur des tests et d'alimentation sinusoïdale, sous réserve des tolérances de normes IEC 60034-1.			
Rév.	Résime des modifications	Fait	Verifié	Date	
Exécuteur			Page	Révision	
Vérificateur			1 / 18		
Date	02/06/2026				

FICHE TECHNIQUE

Moteurs Electriques Triphasés - Rotor à cage



Client :

Remarque

Rév.	Résime des modifications	Fait	Verifié	Date
Exécuteur				
Vérificateur			Page	Révision
Date	02/06/2026		2 / 18	

COURBE COUPLE, COURANT X VITESSE

Moteurs Electriques Triphasés - Rotor à cage



Client :

Gamme de moteur : W22 IE2 Three-Phase

Code produit : 12875200

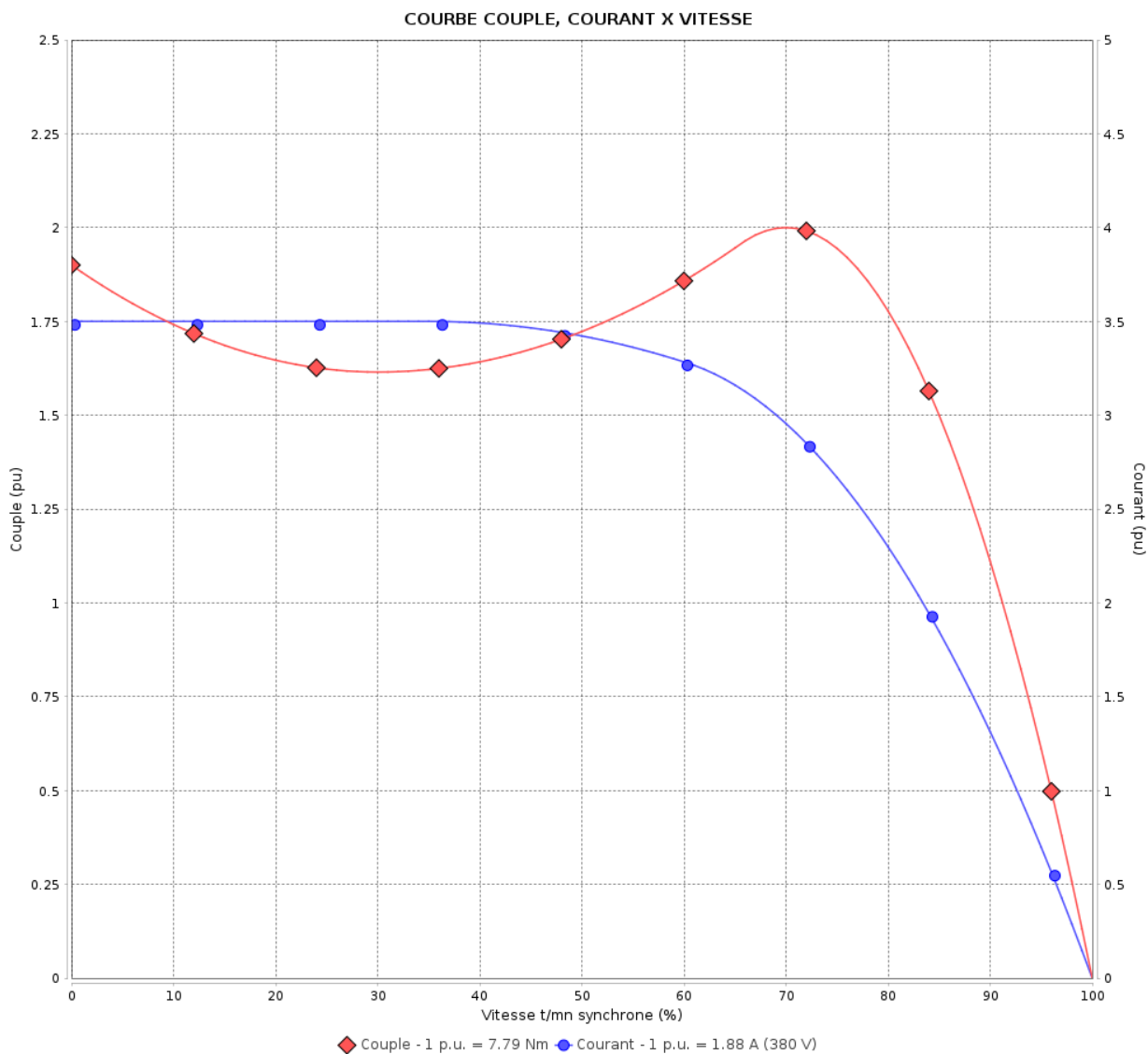

Performance : 220/380 V 50 Hz 8P

Courant à pleine charge : 3.25/1.88 A
 Intensité de démarrage : 3.5
 Couple à pleine charge : 7.79 Nm
 Couple de démarrage : 190 %
 Couple maximum : 200 %
 Vitesse à pleine charge : 675 rpm

Moment d'inertie (J) : 0.0060 kgm²
 Service : S1
 Classe d'isolation : F
 Facteur de service : 1.00
 Service : S1

Temps de blocage du rotor : 55s (à froid) 31s (à chaud)

Rév.	Résime des modifications	Fait	Verifié	Date
Exécuteur		Page		Révision
Vérificateur		3 / 18		
Date	02/06/2026			

COURBE COUPLE, COURANT X VITESSE

Moteurs Electriques Triphasés - Rotor à cage



Client :

Gamme de moteur : W22 IE2 Three-Phase

Code produit : 12875200

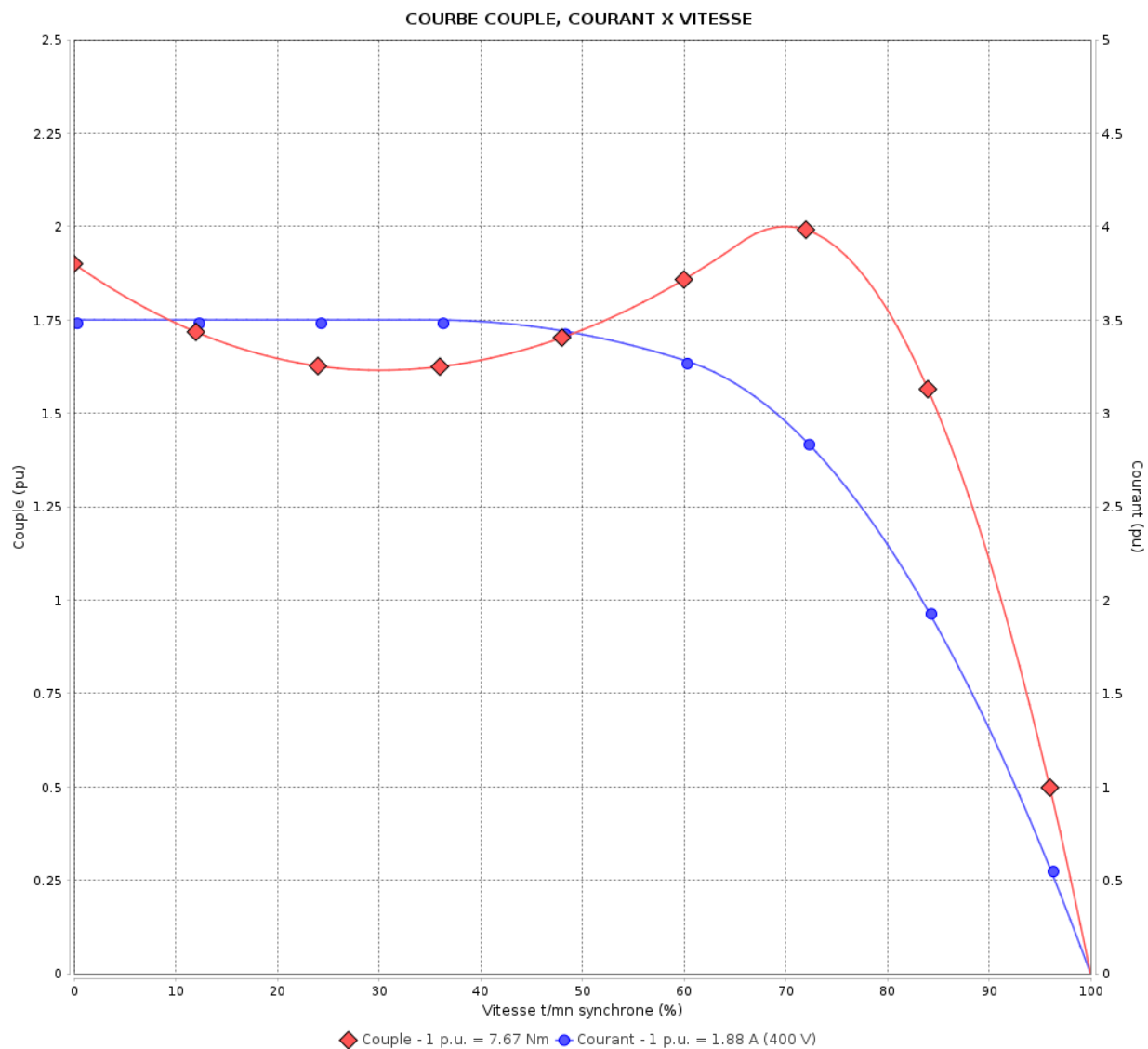

Performance : 230/400 V 50 Hz 8P

Courant à pleine charge : 3.27/1.88 A
 Intensité de démarrage : 3.5
 Couple à pleine charge : 7.67 Nm
 Couple de démarrage : 190 %
 Couple maximum : 200 %
 Vitesse à pleine charge : 685 rpm

Moment d'inertie (J) : 0.0060 kgm²
 Service : S1
 Classe d'isolation : F
 Facteur de service : 1.00
 Service : S1

Temps de blocage du rotor : 55s (à froid) 31s (à chaud)

Rév.	Résime des modifications	Fait	Verifié	Date
Exécuteur		Page		Révision
Vérificateur		4 / 18		
Date	02/06/2026			

COURBE COUPLE, COURANT X VITESSE

Moteurs Electriques Triphasés - Rotor à cage



Client :

Gamme de moteur : W22 IE2 Three-Phase

Code produit : 12875200

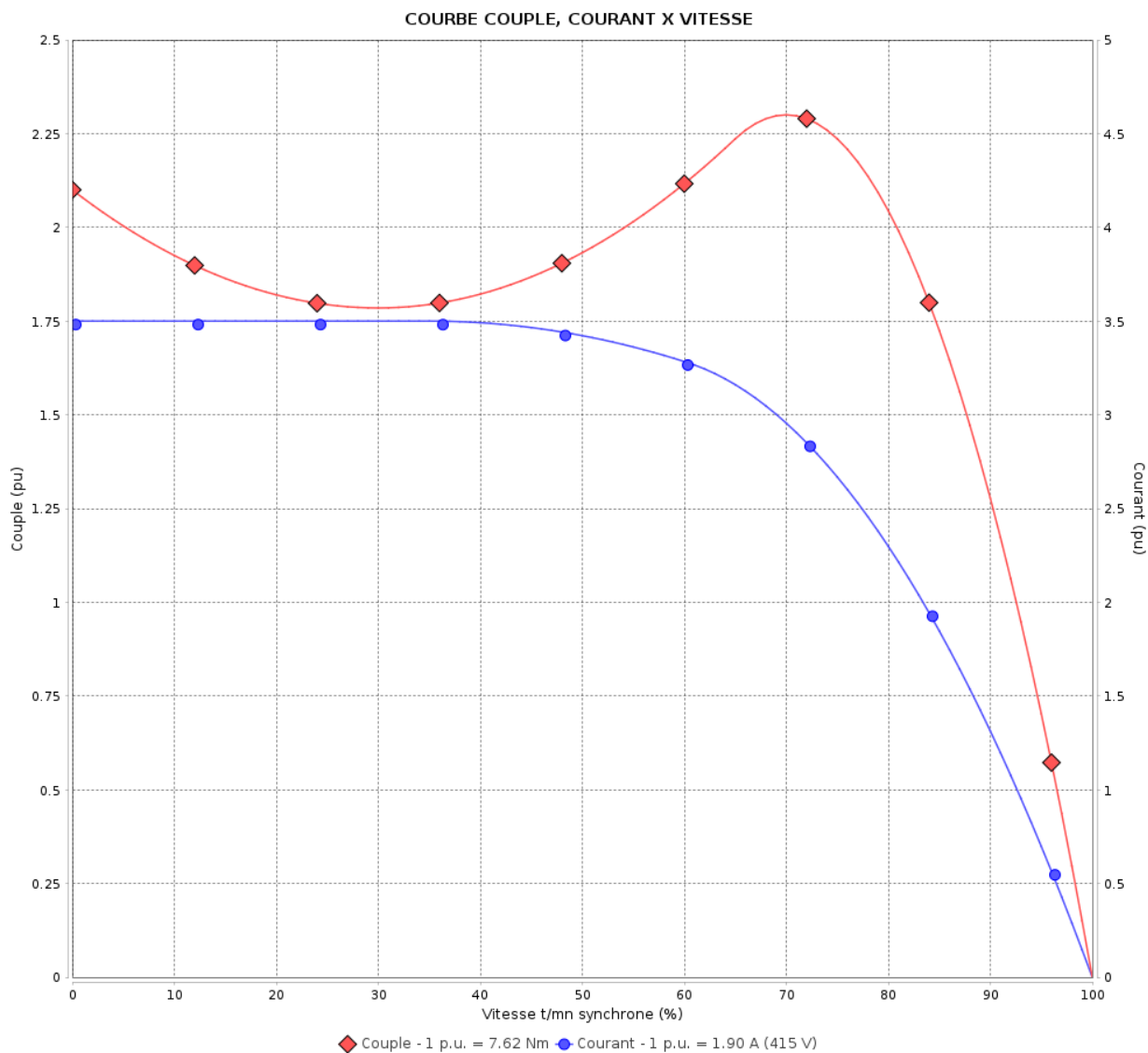

Performance : 240/415 V 50 Hz 8P

Courant à pleine charge : 3.29/1.90 A
 Intensité de démarrage : 3.5
 Couple à pleine charge : 7.62 Nm
 Couple de démarrage : 210 %
 Couple maximum : 229 %
 Vitesse à pleine charge : 690 rpm

Moment d'inertie (J) : 0.0060 kgm²
 Service : S1
 Classe d'isolation : F
 Facteur de service : 1.00
 Service : S1

Temps de blocage du rotor : 55s (à froid) 31s (à chaud)

Rév.	Résime des modifications	Fait	Verifié	Date
Exécuteur		Page		Révision
Vérificateur		5 / 18		
Date	02/06/2026			

COURBE COUPLE, COURANT X VITESSE

Moteurs Electriques Triphasés - Rotor à cage



Client :

Gamme de moteur : W22 IE2 Three-Phase

Code produit : 12875200

COURBE COUPLE, COURANT X VITESSE

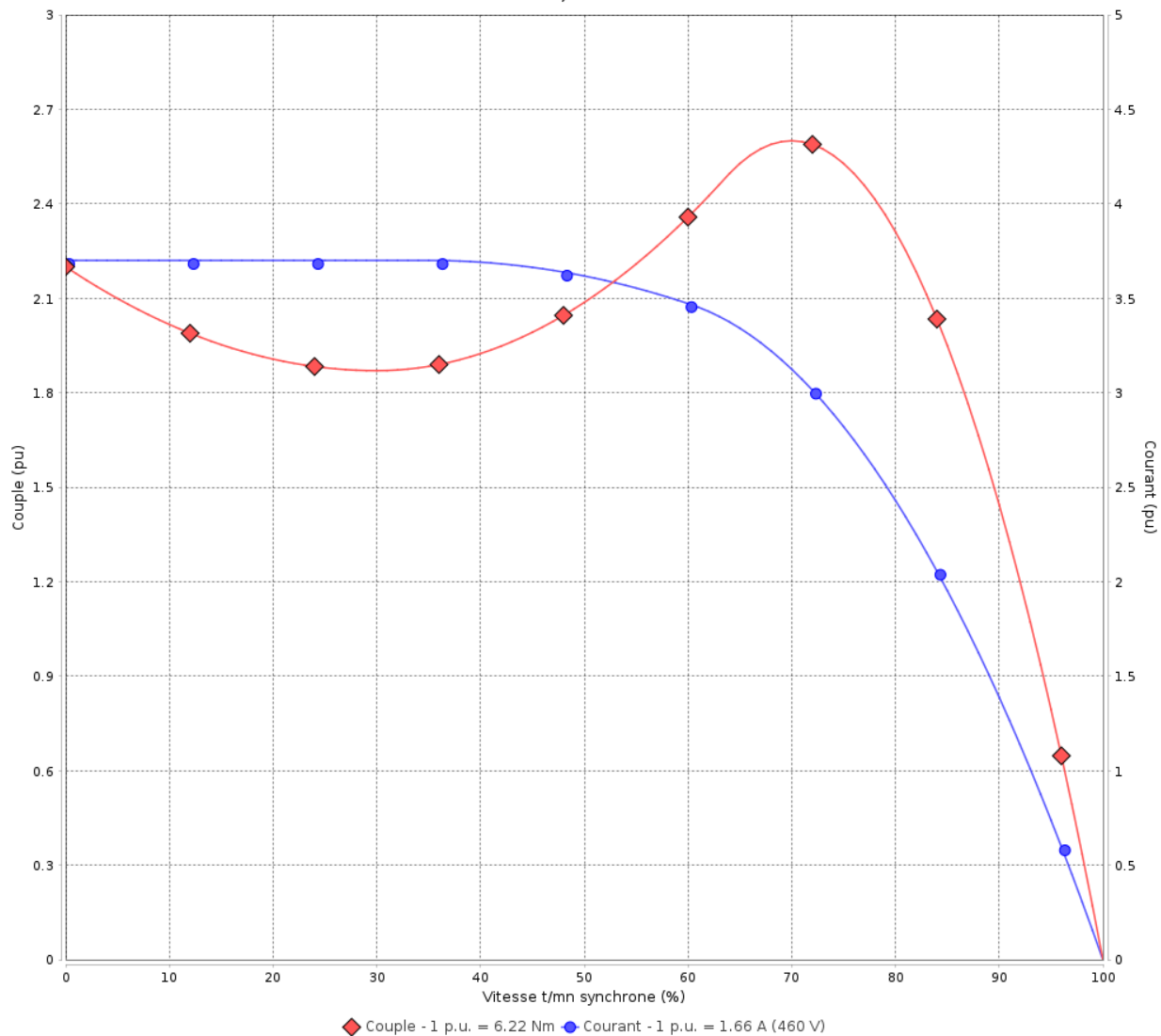

Performance : 460 V 60 Hz 8P

Courant à pleine charge : 1.66 A
 Intensité de démarrage : 3.7
 Couple à pleine charge : 6.22 Nm
 Couple de démarrage : 220 %
 Couple maximum : 260 %
 Vitesse à pleine charge : 845 rpm

Moment d'inertie (J) : 0.0060 kgm²
 Service : S1
 Classe d'isolation : F
 Facteur de service : 1.00
 Service : S1

Temps de blocage du rotor : 55s (à froid) 31s (à chaud)

Rév.	Résime des modifications	Fait	Verifié	Date
Exécuteur			Page	Révision
Vérificateur				
Date				
			6 / 18	

Courbe de performance en charge

Moteurs Electriques Triphasés - Rotor à cage



Client :

Gamme de moteur : W22 IE2 Three-Phase

Code produit : 12875200

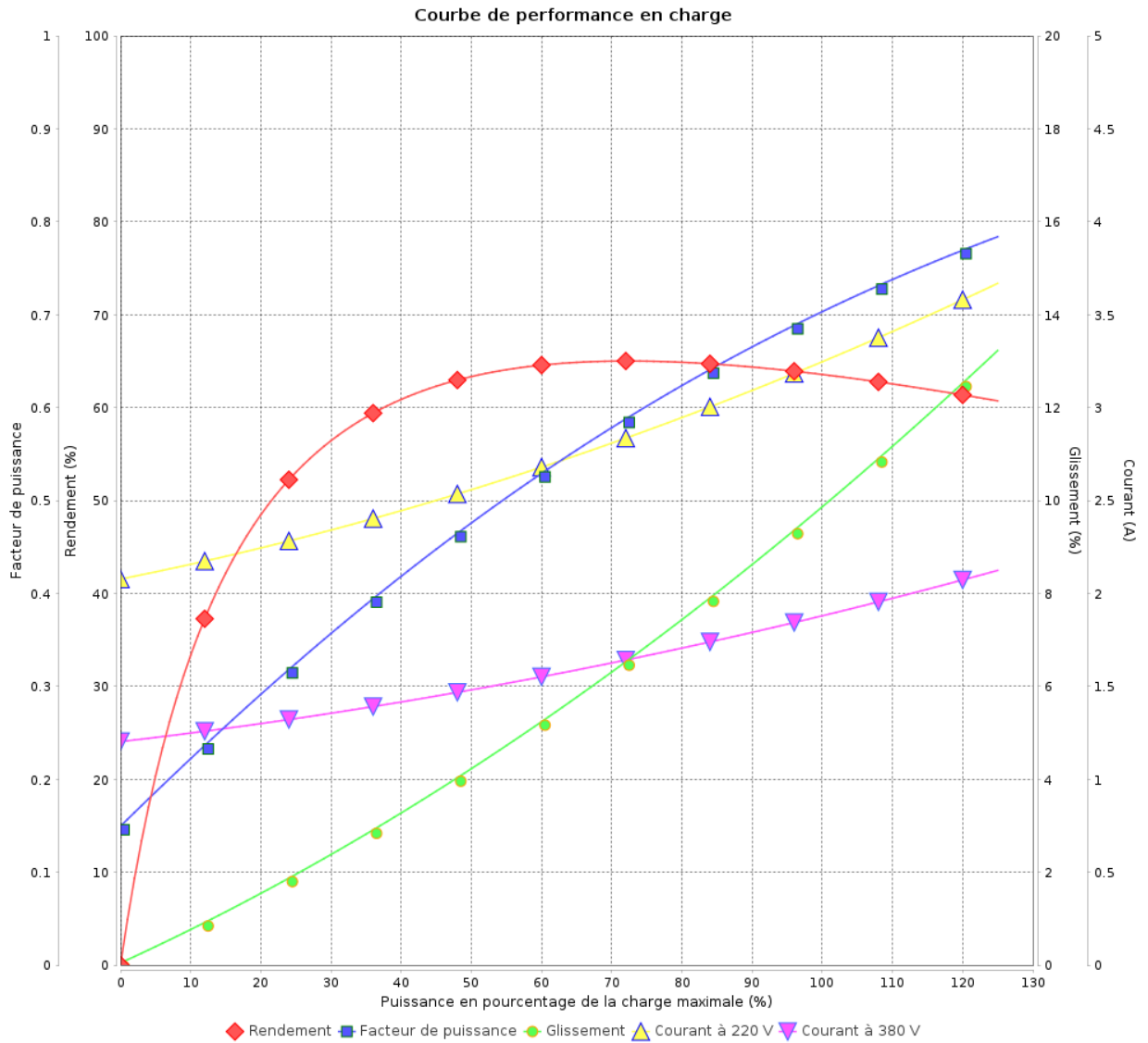

Rév.	Résumé des modifications	Fait	Verifié	Date
Exécuteur			Page 7 / 18	Révision
Vérificateur				
Date				

Courbe de performance en charge

Moteurs Electriques Triphasés - Rotor à cage



Client :

Gamme de moteur : W22 IE2 Three-Phase

Code produit : 12875200

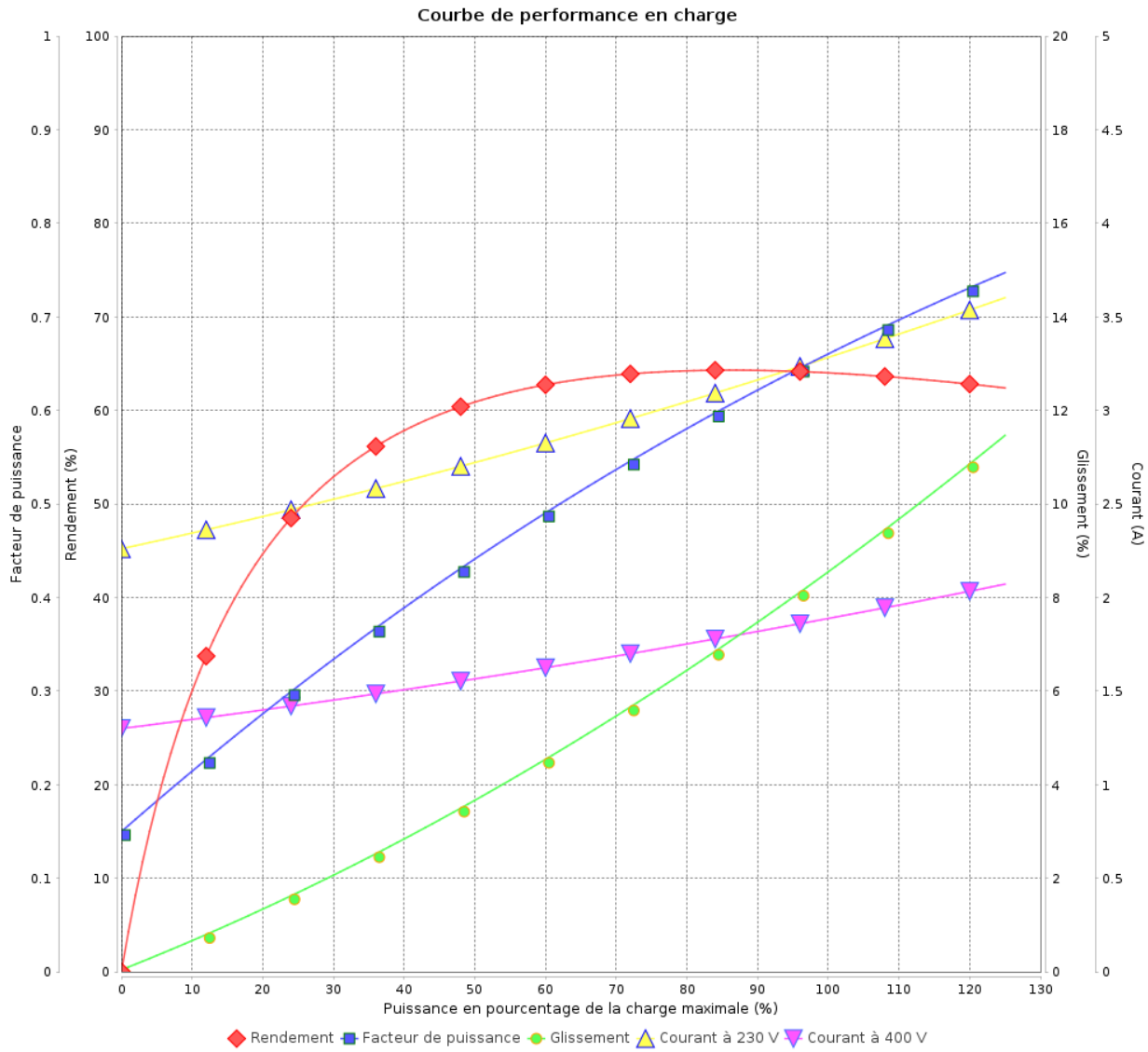

Rév.	Résime des modifications	Fait	Verifié	Date
Exécuteur				
Vérificateur			Page	Révision
Date	02/06/2026		8 / 18	

Courbe de performance en charge

Moteurs Electriques Triphasés - Rotor à cage



Client :

Gamme de moteur : W22 IE2 Three-Phase

Code produit : 12875200

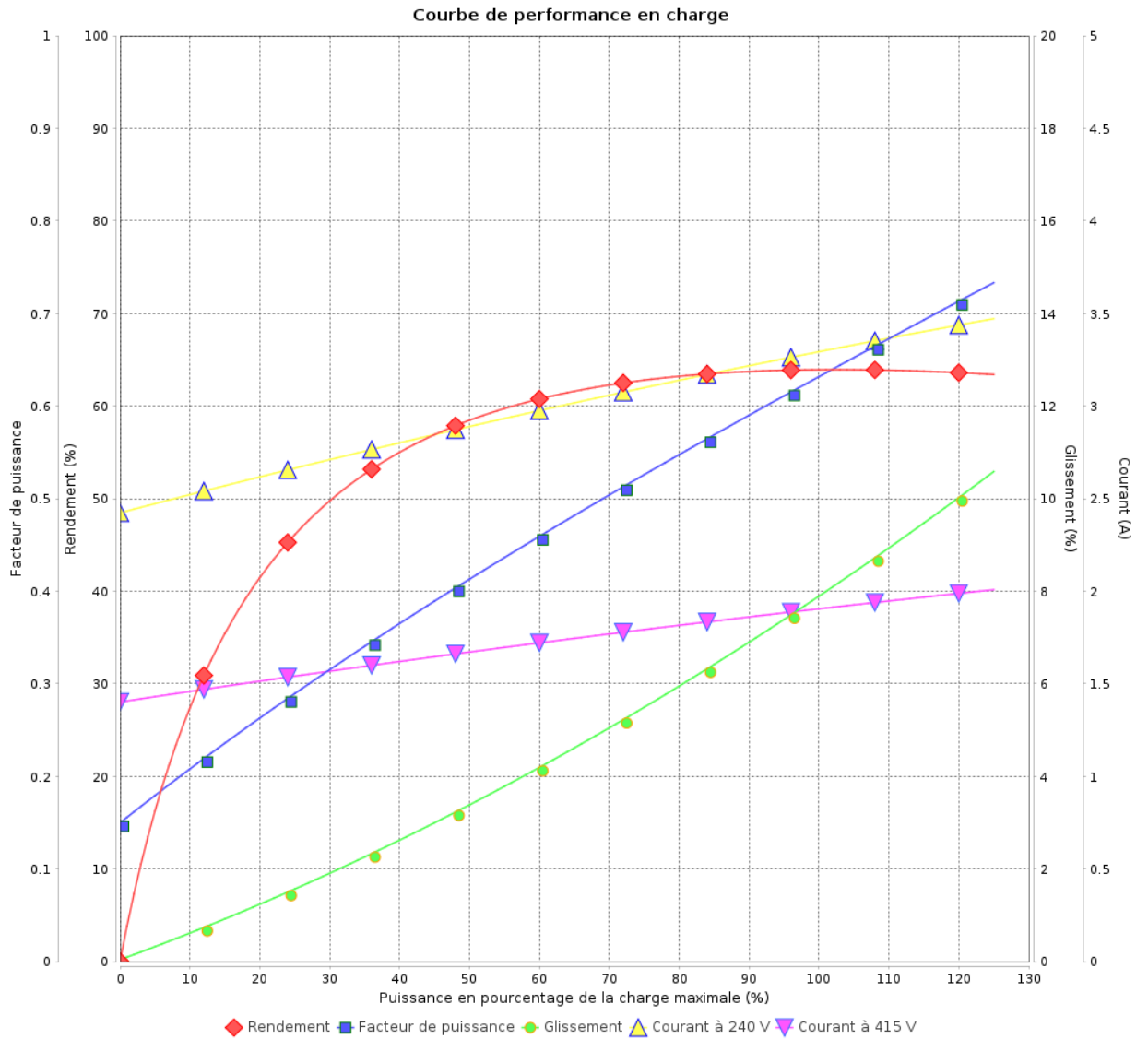

Rév.	Résumé des modifications	Fait	Verifié	Date
Exécuteur			Page 9 / 18	Révision
Vérificateur				
Date				

Courbe de performance en charge

Moteurs Electriques Triphasés - Rotor à cage



Client :

Gamme de moteur : W22 IE2 Three-Phase

Code produit : 12875200

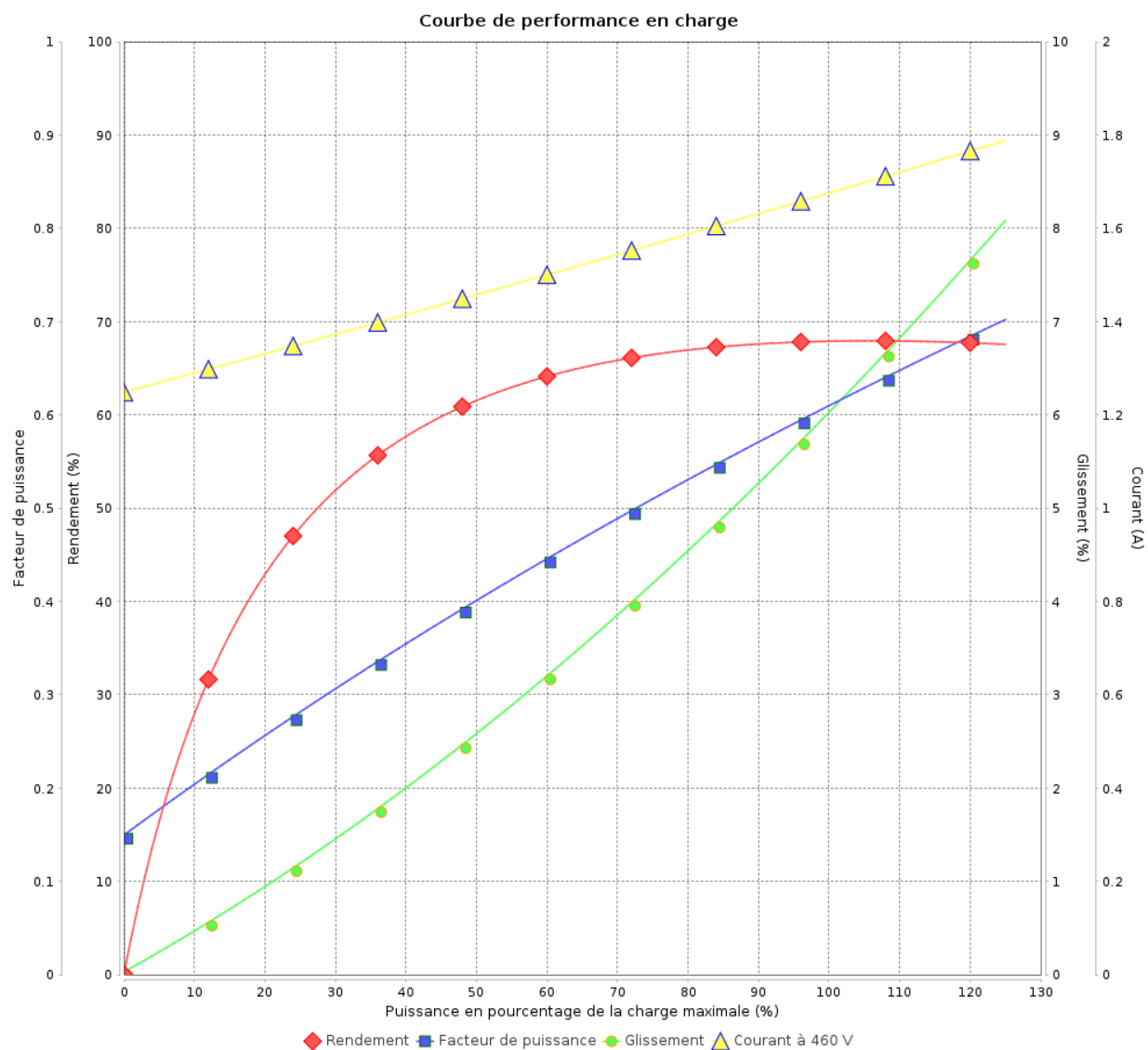

Rév.	Résime des modifications	Fait	Verifié	Date
Exécuteur				
Vérificateur			Page	Révision
Date	02/06/2026		10 / 18	

COURBE DE LIMITE THERMIQUE

Moteurs Electriques Triphasés - Rotor à cage



Client :

Gamme de moteur : W22 IE2 Three-Phase

Code produit : 12875200

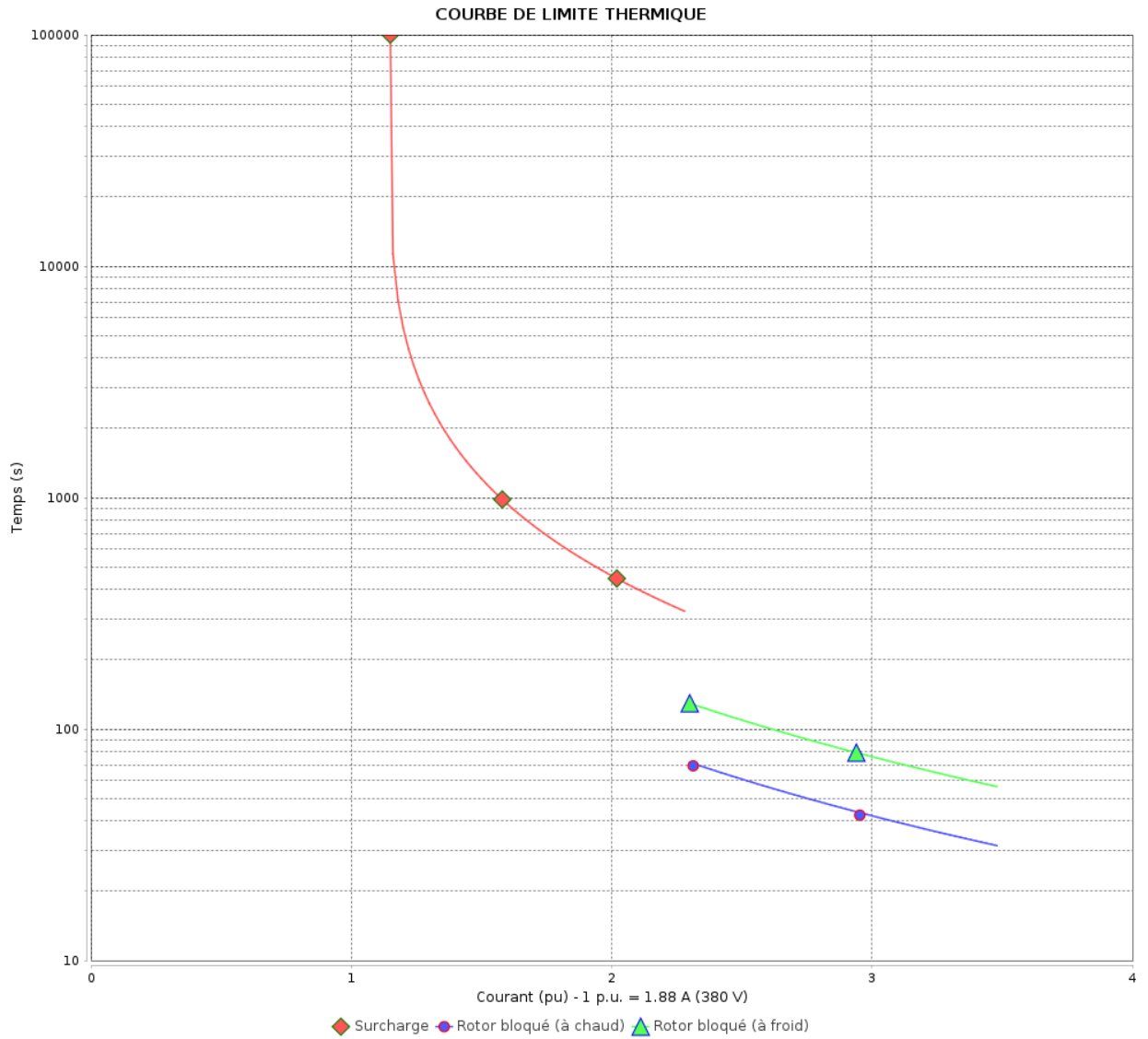

Constante de temps d'échauffement
 Constante de temps de refroidissement

Rév.	Résumé des modifications	Fait	Verifié	Date
Exécuteur			Page 11 / 18	Révision
Vérificateur				
Date				

COURBE DE LIMITE THERMIQUE

Moteurs Electriques Triphasés - Rotor à cage



Client :

Gamme de moteur : W22 IE2 Three-Phase

Code produit : 12875200

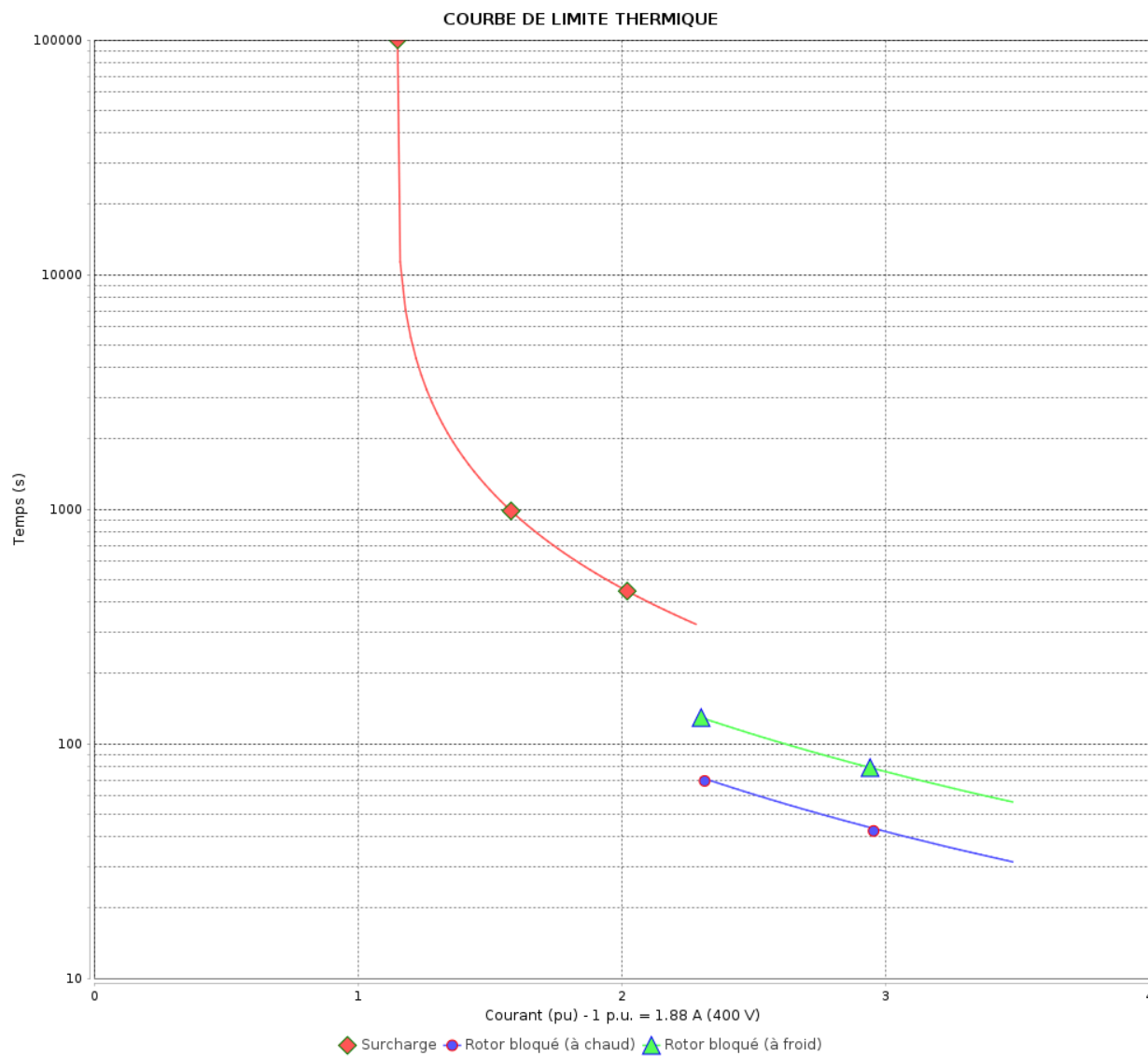

Constante de temps d'échauffement

Constante de temps de refroidissement

Rév.	Résime des modifications	Fait	Verifié	Date
Exécuteur		Page		Révision
Vérificateur		12 / 18		
Date	02/06/2026			

COURBE DE LIMITE THERMIQUE

Moteurs Electriques Triphasés - Rotor à cage



Client :

Gamme de moteur : W22 IE2 Three-Phase

Code produit : 12875200

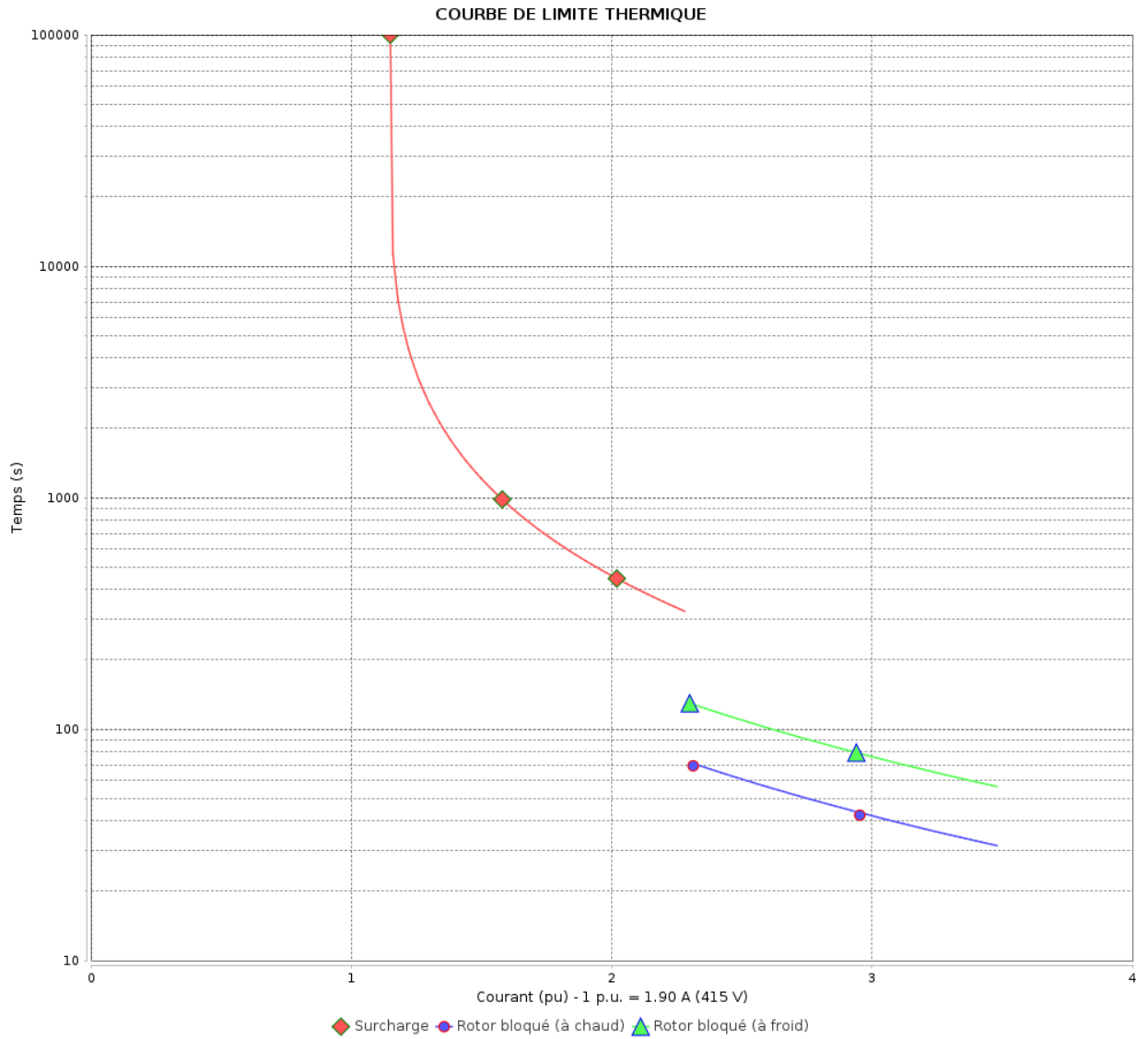

Constante de temps d'échauffement
Constante de temps de refroidissement

Rév.	Résumé des modifications	Fait	Verifié	Date
Exécuteur			Page 13 / 18	Révision
Vérificateur				
Date				

COURBE DE LIMITE THERMIQUE

Moteurs Electriques Triphasés - Rotor à cage



Client :

Gamme de moteur : W22 IE2 Three-Phase

Code produit : 12875200

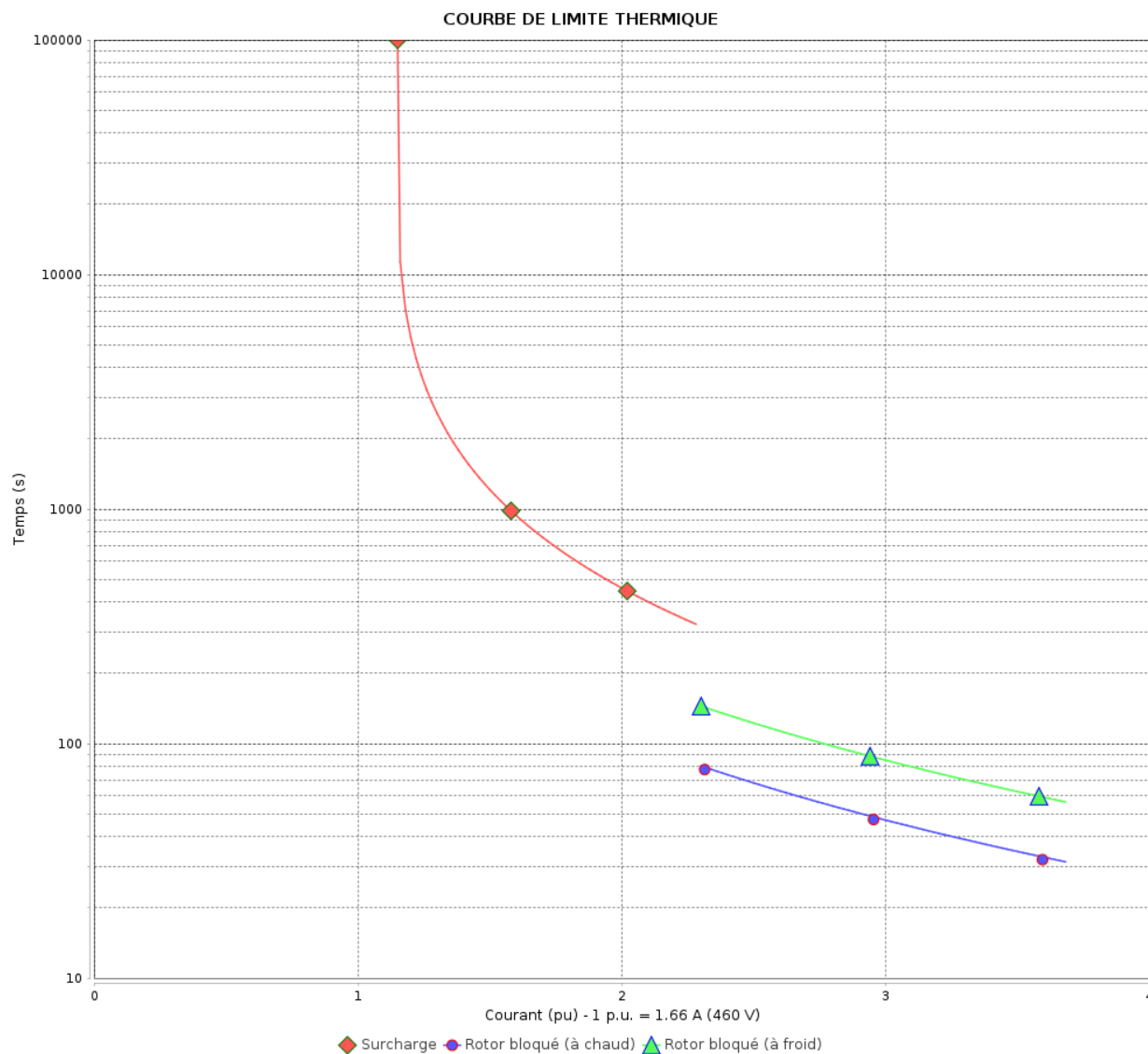

Constante de temps d'échauffement

Constante de temps de refroidissement

Rév.	Résime des modifications	Fait	Verifié	Date
Exécuteur			Page 14 / 18	Révision
Vérificateur				
Date				

Courbe du convertisseur

Moteurs Electriques Triphasés - Rotor à cage



Client :

Gamme de moteur : W22 IE2 Three-Phase

Code produit : 12875200

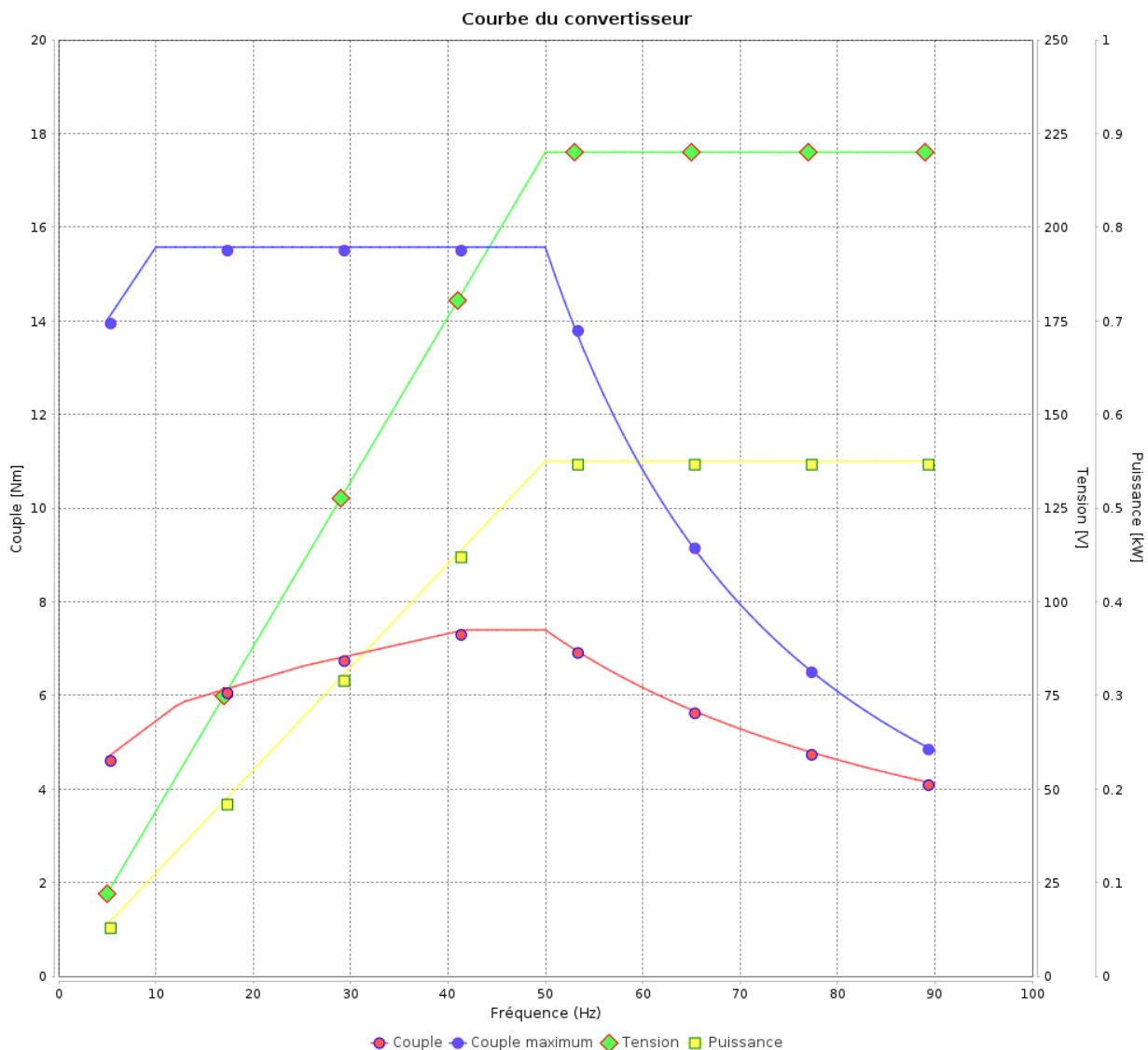

Rév.	Résumé des modifications	Fait	Verifié	Date
Exécuteur			Page 15 / 18	Révision
Vérificateur				
Date				

Courbe du convertisseur

Moteurs Electriques Triphasés - Rotor à cage



Client :

Gamme de moteur : W22 IE2 Three-Phase

Code produit : 12875200

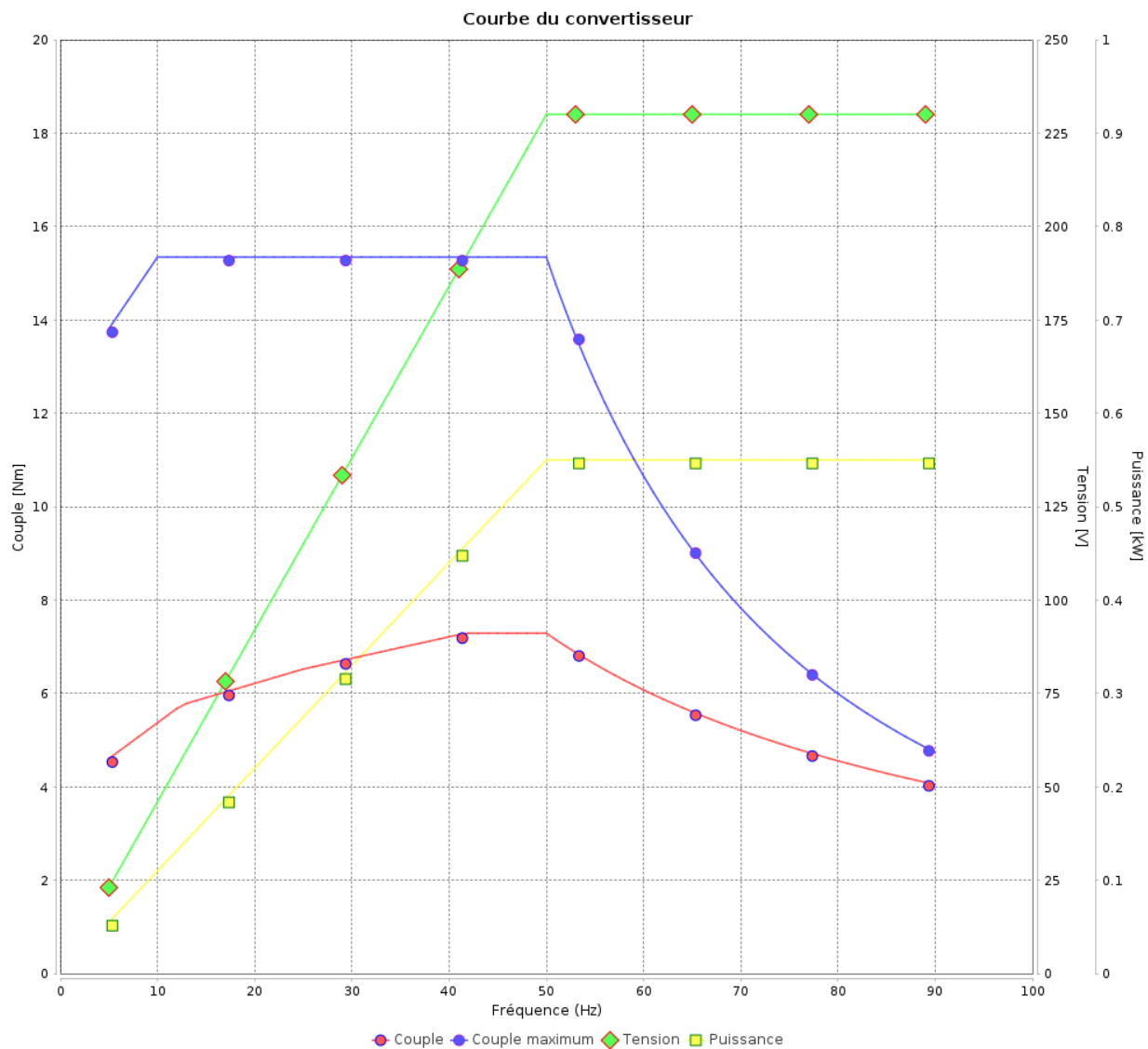

Rév.	Résumé des modifications	Fait	Vérifié	Date
Exécuteur				
Vérificateur			Page	Révision
Date	02/06/2026		16 / 18	

Courbe du convertisseur

Moteurs Electriques Triphasés - Rotor à cage



Client :

Gamme de moteur : W22 IE2 Three-Phase

Code produit : 12875200

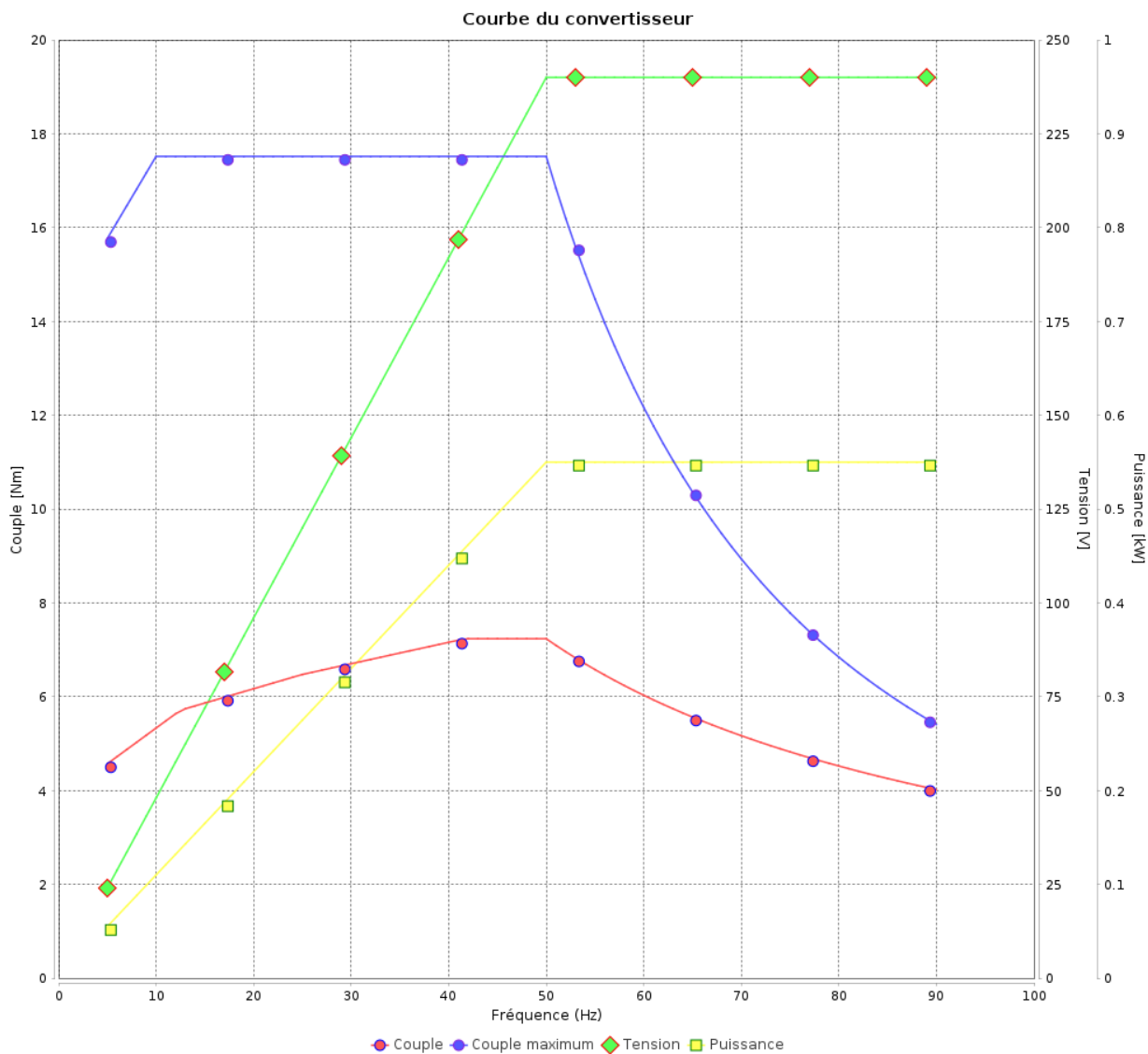

Rév.	Résumé des modifications	Fait	Verifié	Date
Exécuteur			Page 17 / 18	Révision
Vérificateur				
Date				

Courbe du convertisseur

Moteurs Electriques Triphasés - Rotor à cage



Client :

Gamme de moteur : W22 IE2 Three-Phase

Code produit : 12875200

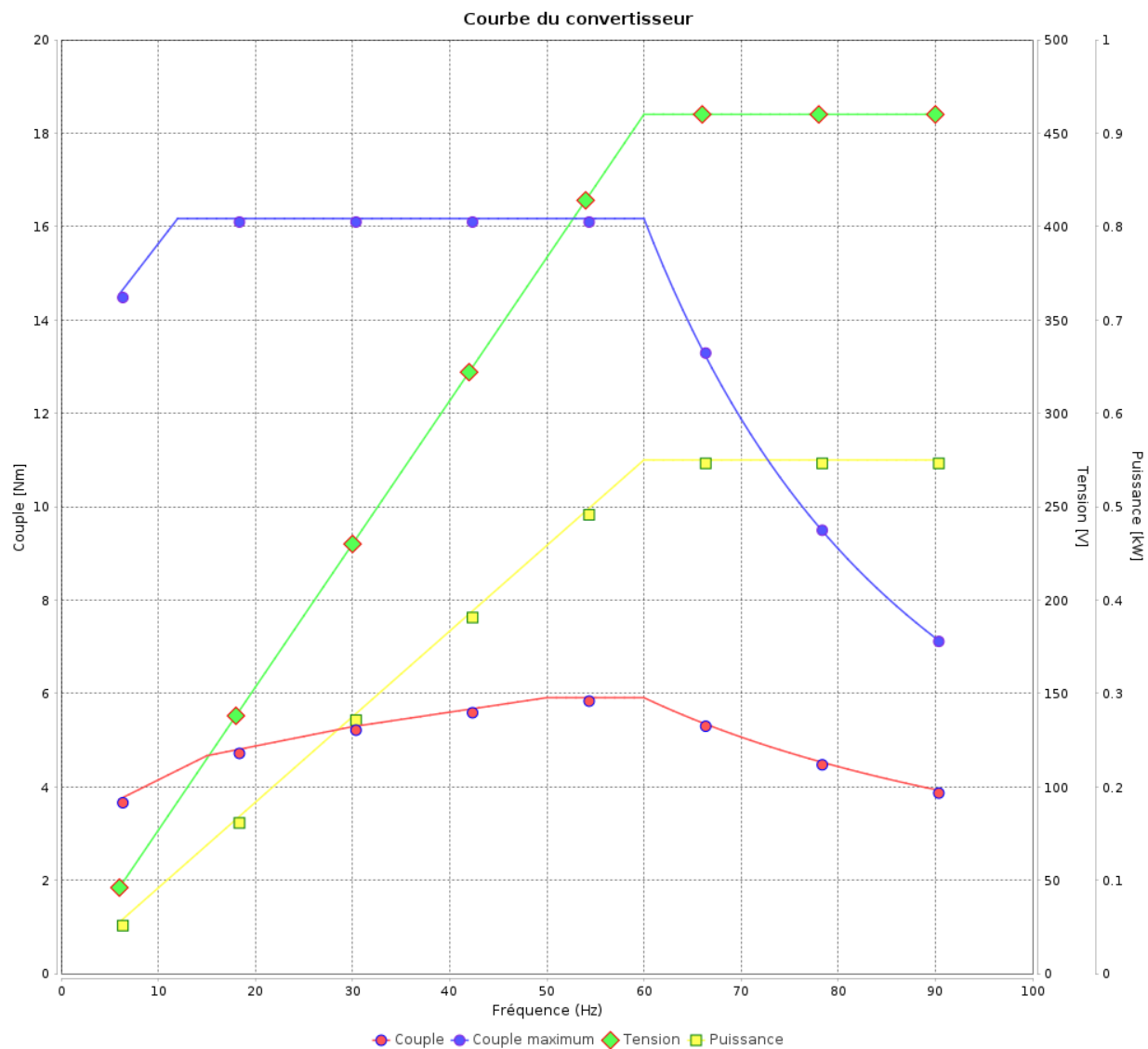

Rév.	Résumé des modifications	Fait	Verifié	Date
Exécuteur				
Vérificateur			Page	Révision
Date	02/06/2026		18 / 18	

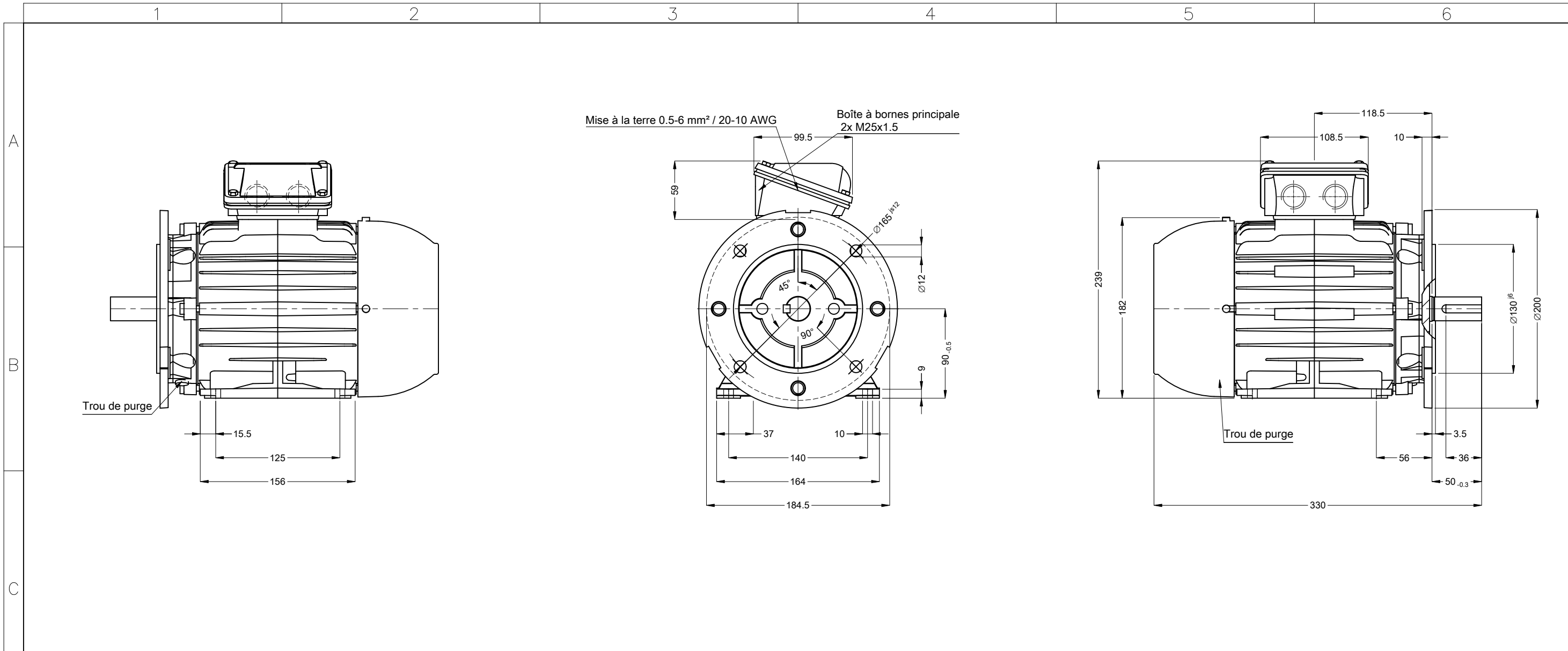

Étanchéité - Joint étanche à l'huile
 Couverture de roulement
 Couleur RAL 5009
 Peinture epoxy WEG 207A
 Forme B35T

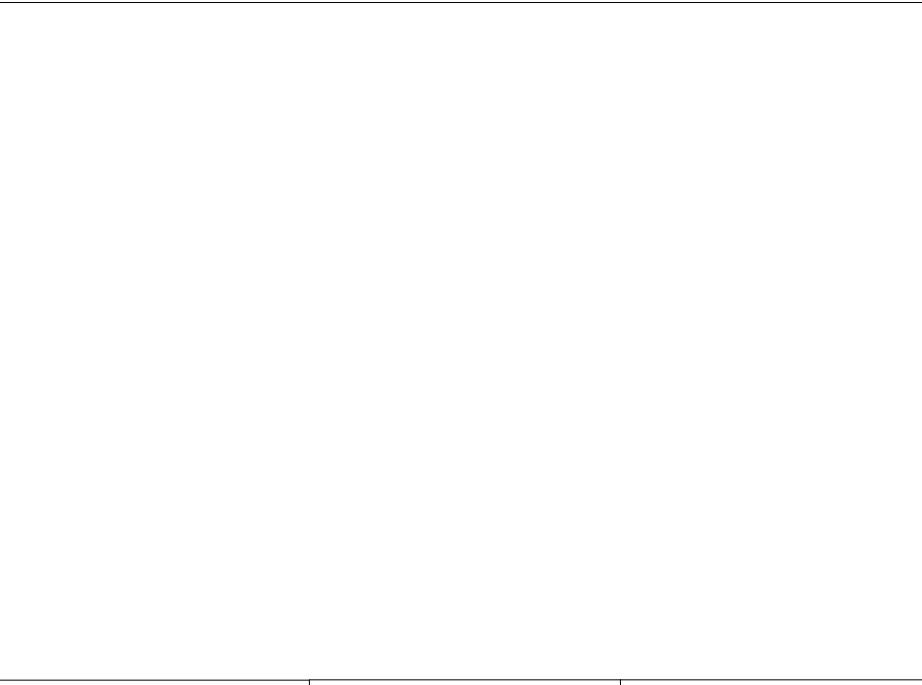

00344 08 Pôles 50 Hz						A			
Échelle						1 : 4			
HYBRISUSER						00			
N° MODIFICATION	LOC	RESUME DES MODIFICATIONS			EXÉCUTÉ	VÉRIFIÉ	LIBÉRÉ	DATE	VER
EXÉC.	HYBRISUSER	MOTEUR TRIP. W22 IE2							
VÉRIF.		CARCASSE 90L IP55 TEFC							
LIBÉRÉ									
DATE LB.									

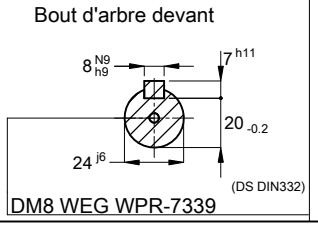

DM8 WEG WPR-7339

PREVIEW
 WDD 00
 PAGE 1 / 1