

# FICHE TECHNIQUE

## Moteurs Electriques Triphasés - Rotor à cage



Client :					
Gamme de moteur	: W22 IE3 Three-Phase	Code produit :	12881492		
Carcasse	: 160M	Type de refroidissement	: IC411 - TEFC		
Classe d'isolation	: F	Forme	: B3R(E)		
Service	: S1	Sens de rotation <sup>1</sup>	: Les deux sens de rotation		
Température ambiante	: -20°C à +40°C	Méthode de démarrage	: Démarrage direct		
Altitude	: 1000 m	Poids approximatif <sup>3</sup>	: 138 kg		
Degré de protection	: IP55	Moment d'inertie (J)	: 0.1191 kgm <sup>2</sup>		
Type	: N				
Puissance nominale [kW]	11	11	11	11	
Pôles	4	4	4	4	
Fréquence [Hz]	50	50	50	60	
Tension à pleine charge [V]	380/660	400/690	415	460	
Courant à pleine charge [A]	21.5/12.4	20.9/12.1	20.7	18.5	
Courant de démarrage [A]	151/86.7	167/97.1	176	157	
Intensité de démarrage [A]	7.0	8.0	8.5	8.5	
Courant à vide [A]	9.00/5.18	9.50/5.51	10.5	9.20	
Vitesse à pleine charge [RPM]	1475	1478	1480	1782	
Glissement [%]	1.67	1.47	1.33	1.00	
Couple à pleine charge [Nm]	71.3	71.1	71.0	59.0	
Couple de démarrage [%]	240	270	300	360	
Couple maximum [%]	270	300	320	360	
Facteur de service	1.00	1.00	1.00	1.00	
Echauffement	80 K	80 K	80 K	80 K	
Temps de blocage du rotor	21s (à froid) 12s (à chaud)	19s (à froid) 11s (à chaud)	18s (à froid) 10s (à chaud)	23s (à froid) 13s (à chaud)	
Bruit <sup>2</sup>	61.0 dB(A)	61.0 dB(A)	61.0 dB(A)	64.0 dB(A)	
Rendement (%)	25%	0.000	0.000	0.000	
	50%	91.4	90.7	90.6	
	75%	91.4	91.6	91.4	
	100%	91.4	91.4	91.4	
Cos $\Phi$	25%	0.00	0.00	0.00	
	50%	0.69	0.65	0.61	
	75%	0.80	0.77	0.74	
	100%	0.85	0.83	0.81	
Losses at normative operating points (speed;torque), in percentage of rated output power					
Losses (%)	P1 (0,9;1,0)	7.6	7.9	7.8	7.9
	P2 (0,5;1,0)	5.7	5.9	5.9	5.9
	P3 (0,25;1,0)	5.0	5.2	5.1	5.2
	P4 (0,9;0,5)	5.0	5.2	5.1	5.1
	P5 (0,5;0,5)	3.2	3.3	3.2	3.3
	P6 (0,5;0,25)	2.6	2.7	2.7	2.7
	P7 (0,25;0,25)	1.7	1.8	1.8	1.8
Type de palier	Avant : 6309 ZZ C3	Derrière : 6209 ZZ C3	Efforts sur l'embase		
Modèle - blindage	: 00030	: 00009	Traction maximum	: 2667 N	
Intervalle de graissage	: -	: -	Compression maximum	: 4020 N	
Quantité de lubrifiant	: -	: -			
Type de lubrifiant	: 00088				
Cette révision annule et remplace la précédente (1) Vu le bout d'arbre côté attaque. (2) Mesuré à 1m et avec tolérance de +3dB(A). (3) Poids approximatif, peut être objet de modification après le processus de fabrication. (4) At 100% of full load.			Les valeurs sont des moyennes basées sur des tests et d'alimentation sinusoïdale, sous réserve des tolérances de normes IEC 60034-1.		
Rév.	Résumé des modifications		Fait	Verifié	Date
Exécuteur				Page	Révision
Vérificateur				1 / 19	
Date	01/06/2026				

# FICHE TECHNIQUE

Moteurs Electriques Triphasés - Rotor à cage



Client : \_\_\_\_\_

Remarque

Rév.	Résime des modifications	Fait	Verifié	Date
Exécuteur				
Vérificateur			Page	Révision
Date	01/06/2026		2 / 19	

# FICHE TECHNIQUE

Moteurs Electriques Triphasés - Rotor à cage



Client :

## Protection Thermique

ID	Application	Type	Quantité	Température de détection
1	Bobinage	PTC - 2 FD_MT_FIOS	1 x Phase	155 °C

Rév.	Résime des modifications	Fait	Verifié	Date
Exécuteur				
Vérificateur				
Date	01/06/2026		Page 3 / 19	Révision

# COURBE COUPLE, COURANT X VITESSE

Moteurs Electriques Triphasés - Rotor à cage



Client :

Gamme de moteur : W22 IE3 Three-Phase

Code produit : 12881492

COURBE COUPLE, COURANT X VITESSE

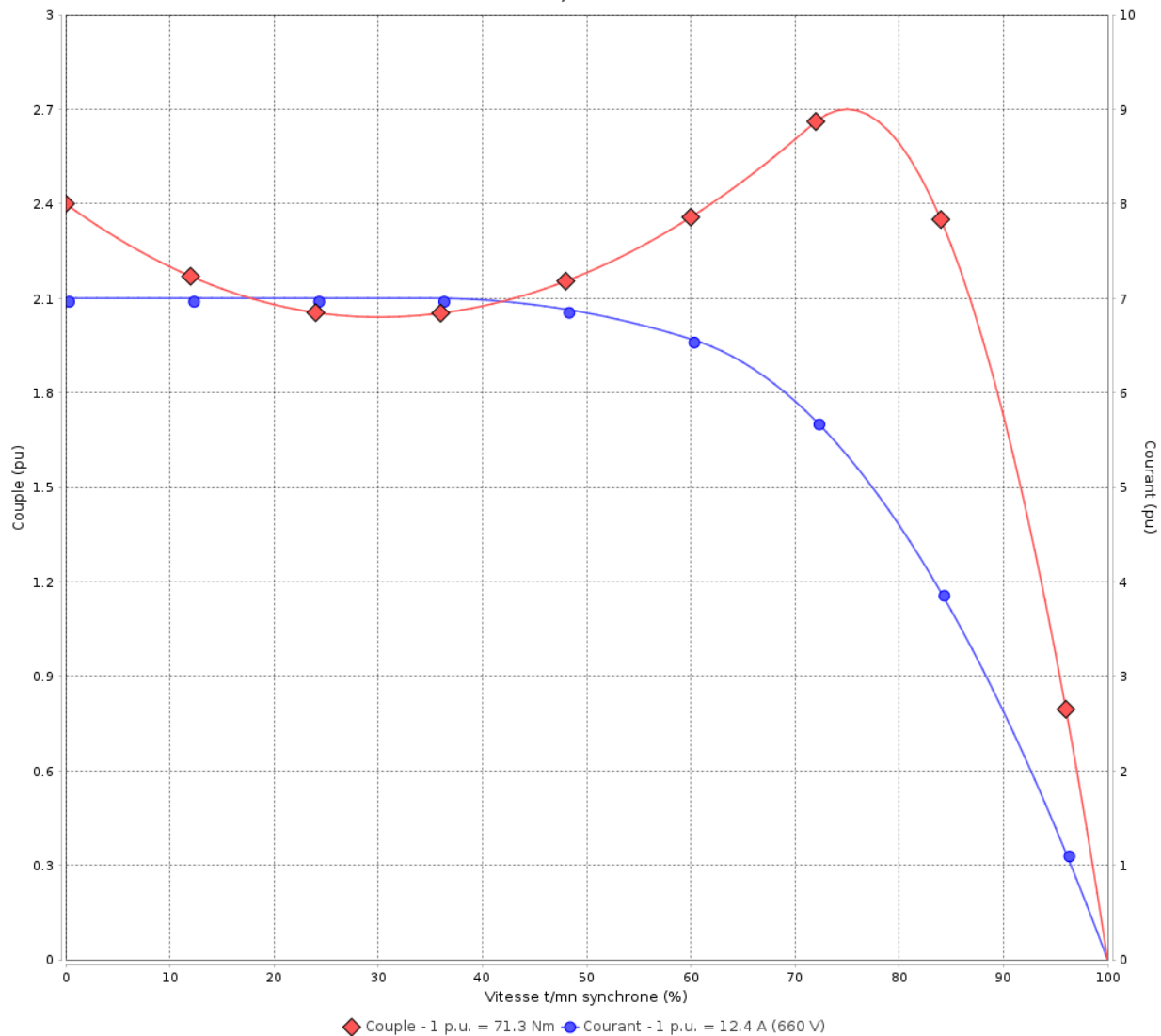

Performance : 380/660 V 50 Hz 4P

Courant à pleine charge : 21.5/12.4 A  
 Intensité de démarrage : 7.0  
 Couple à pleine charge : 71.3 Nm  
 Couple de démarrage : 240 %  
 Couple maximum : 270 %  
 Vitesse à pleine charge : 1475 rpm

Moment d'inertie (J) : 0.1191 kgm<sup>2</sup>  
 Service : S1  
 Classe d'isolation : F  
 Facteur de service : 1.00  
 Service : S1

Temps de blocage du rotor : 21s (à froid) 12s (à chaud)

Rév.	Résime des modifications	Fait	Verifié	Date
Exécuteur		Page		Révision
Vérificateur		4 / 19		
Date	01/06/2026			

# COURBE COUPLE, COURANT X VITESSE

Moteurs Electriques Triphasés - Rotor à cage



Client :

Gamme de moteur : W22 IE3 Three-Phase

Code produit : 12881492

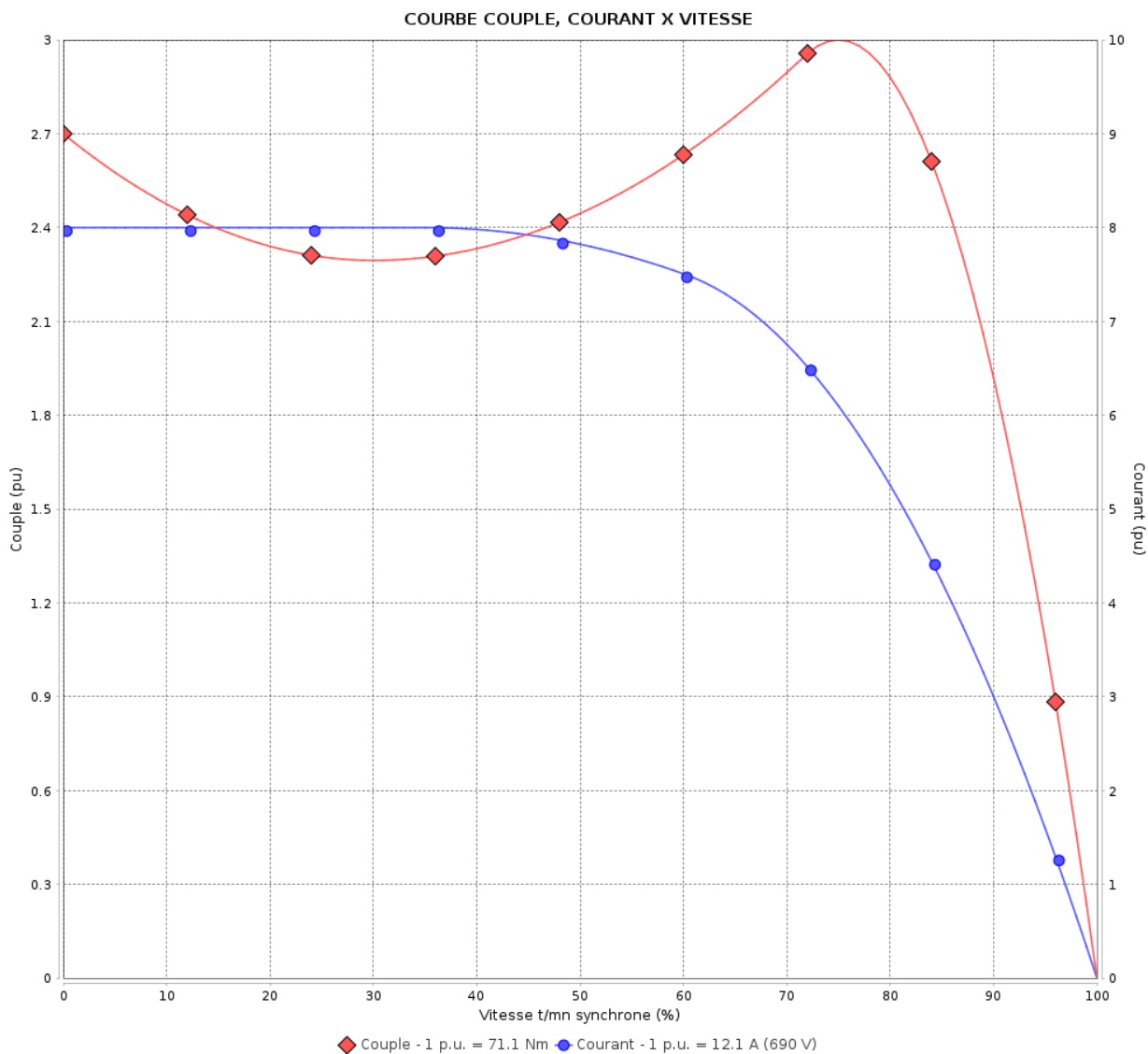

Performance : 400/690 V 50 Hz 4P

Courant à pleine charge : 20.9/12.1 A  
 Intensité de démarrage : 8.0  
 Couple à pleine charge : 71.1 Nm  
 Couple de démarrage : 270 %  
 Couple maximum : 300 %  
 Vitesse à pleine charge : 1478 rpm

Moment d'inertie (J) : 0.1191 kgm<sup>2</sup>  
 Service : S1  
 Classe d'isolation : F  
 Facteur de service : 1.00  
 Service : S1

Temps de blocage du rotor : 19s (à froid) 11s (à chaud)

Rév.	Résumé des modifications	Fait	Verifié	Date
Exécuteur		Page		Révision
Vérificateur		5 / 19		
Date	01/06/2026			

# COURBE COUPLE, COURANT X VITESSE

Moteurs Electriques Triphasés - Rotor à cage



Client :

Gamme de moteur : W22 IE3 Three-Phase

Code produit : 12881492

COURBE COUPLE, COURANT X VITESSE

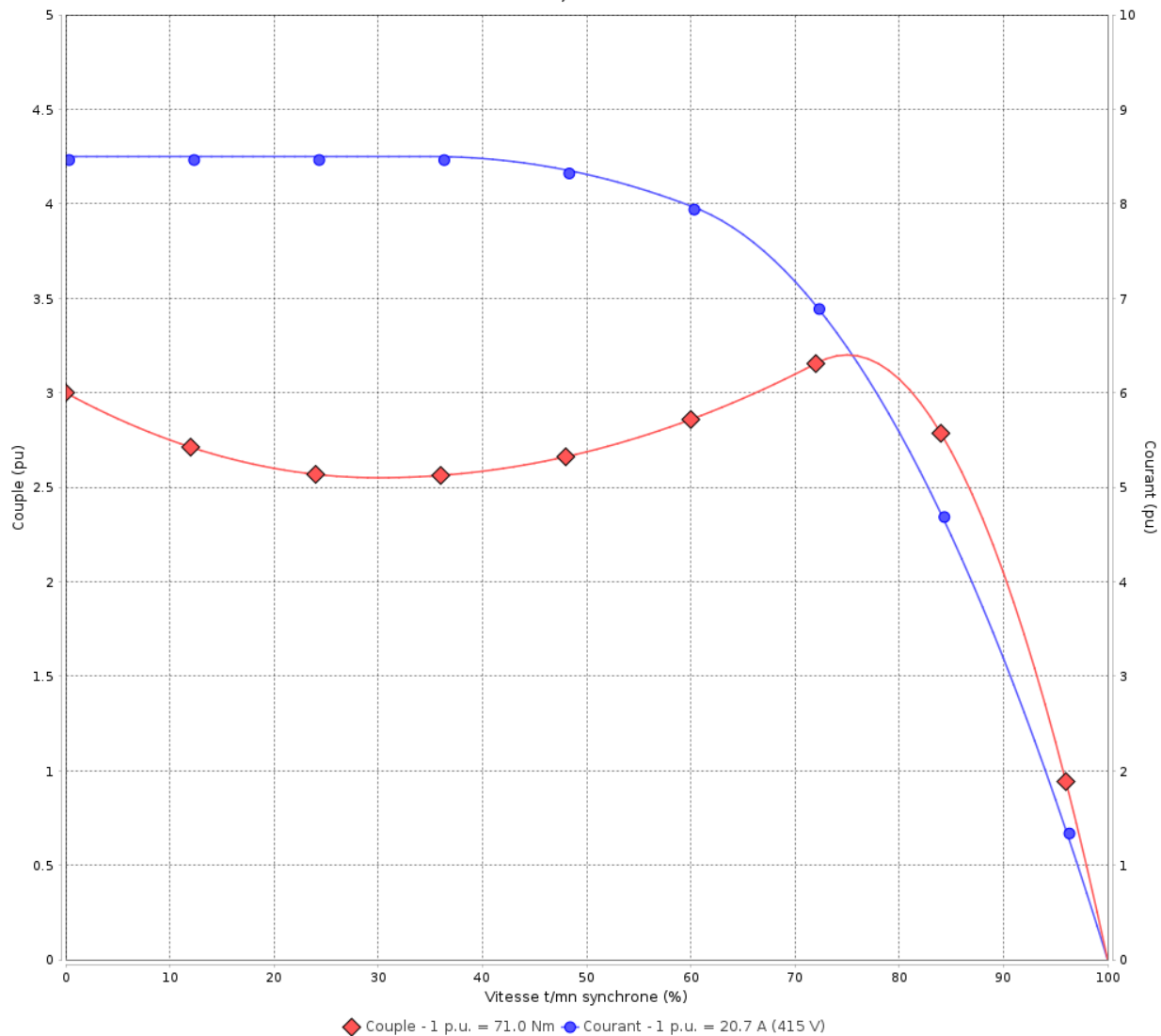

Performance : 415 V 50 Hz 4P

Courant à pleine charge : 20.7 A  
 Intensité de démarrage : 8.5  
 Couple à pleine charge : 71.0 Nm  
 Couple de démarrage : 300 %  
 Couple maximum : 320 %  
 Vitesse à pleine charge : 1480 rpm

Moment d'inertie (J) : 0.1191 kgm<sup>2</sup>  
 Service : S1  
 Classe d'isolation : F  
 Facteur de service : 1.00  
 Service : S1

Temps de blocage du rotor : 18s (à froid) 10s (à chaud)

Rév.	Résime des modifications	Fait	Verifié	Date
Exécuteur		Page		Révision
Vérificateur		6 / 19		
Date	01/06/2026			

# COURBE COUPLE, COURANT X VITESSE

Moteurs Electriques Triphasés - Rotor à cage



Client :

Gamme de moteur : W22 IE3 Three-Phase

Code produit : 12881492

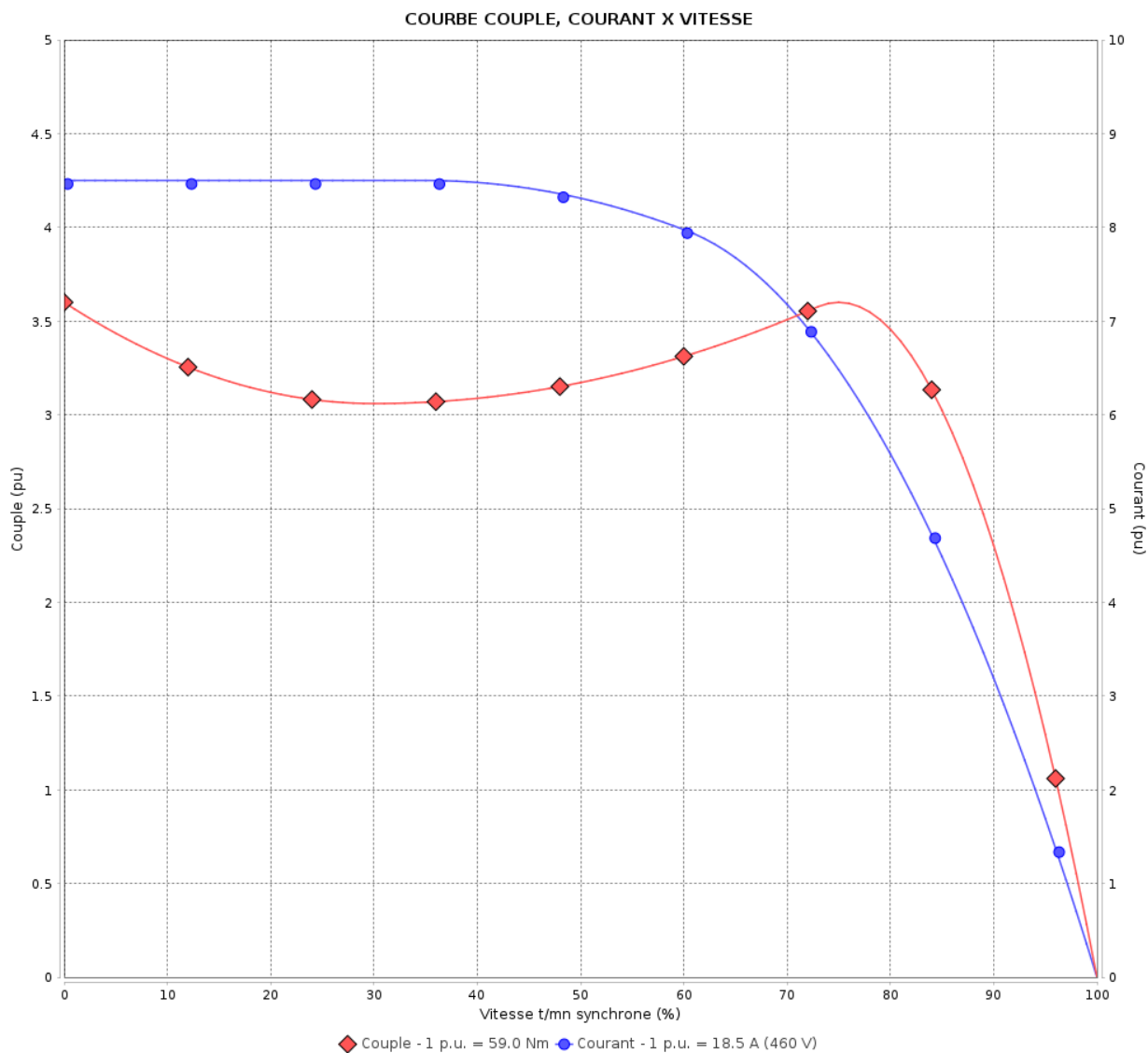

Performance : 460 V 60 Hz 4P

Courant à pleine charge : 18.5 A  
 Intensité de démarrage : 8.5  
 Couple à pleine charge : 59.0 Nm  
 Couple de démarrage : 360 %  
 Couple maximum : 360 %  
 Vitesse à pleine charge : 1782 rpm

Moment d'inertie (J) : 0.1191 kgm<sup>2</sup>  
 Service : S1  
 Classe d'isolation : F  
 Facteur de service : 1.00  
 Service : S1

Temps de blocage du rotor : 23s (à froid) 13s (à chaud)

Rév.	Résumé des modifications	Fait	Verifié	Date
Exécuteur		Page		Révision
Vérificateur		7 / 19		
Date	01/06/2026			

# Courbe de performance en charge

Moteurs Electriques Triphasés - Rotor à cage



Client :

Gamme de moteur : W22 IE3 Three-Phase

Code produit : 12881492

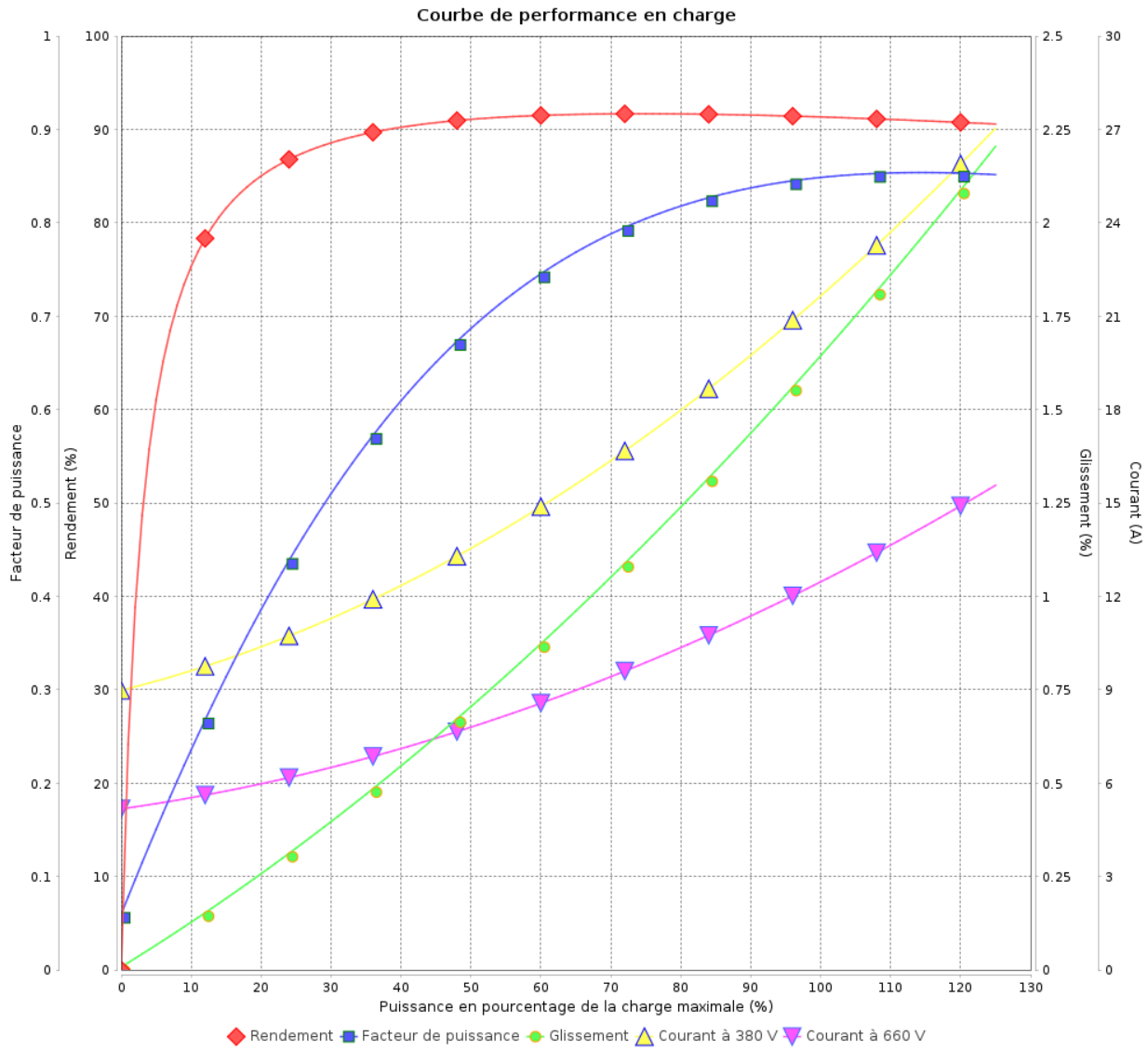

Rév.	Résime des modifications	Fait	Verifié	Date
Exécuteur				
Vérificateur			Page	Révision
Date	01/06/2026		8 / 19	

# Courbe de performance en charge

Moteurs Electriques Triphasés - Rotor à cage



Client :

Gamme de moteur : W22 IE3 Three-Phase

Code produit : 12881492

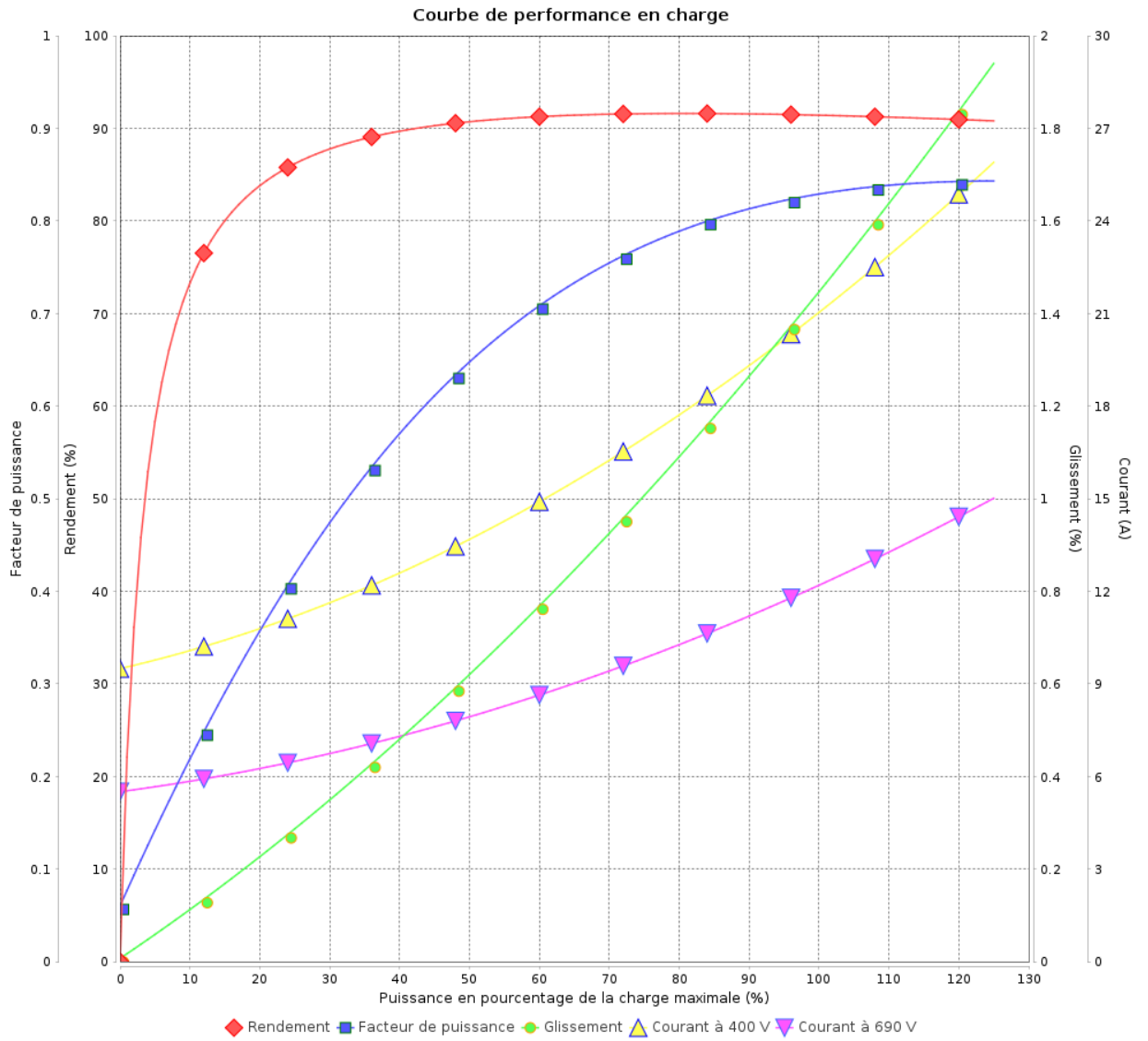

Rév.	Résumé des modifications	Fait	Verifié	Date
Exécuteur		Page 9 / 19		Révision
Vérificateur				
Date				

# Courbe de performance en charge

Moteurs Electriques Triphasés - Rotor à cage



Client :

Gamme de moteur : W22 IE3 Three-Phase

Code produit : 12881492

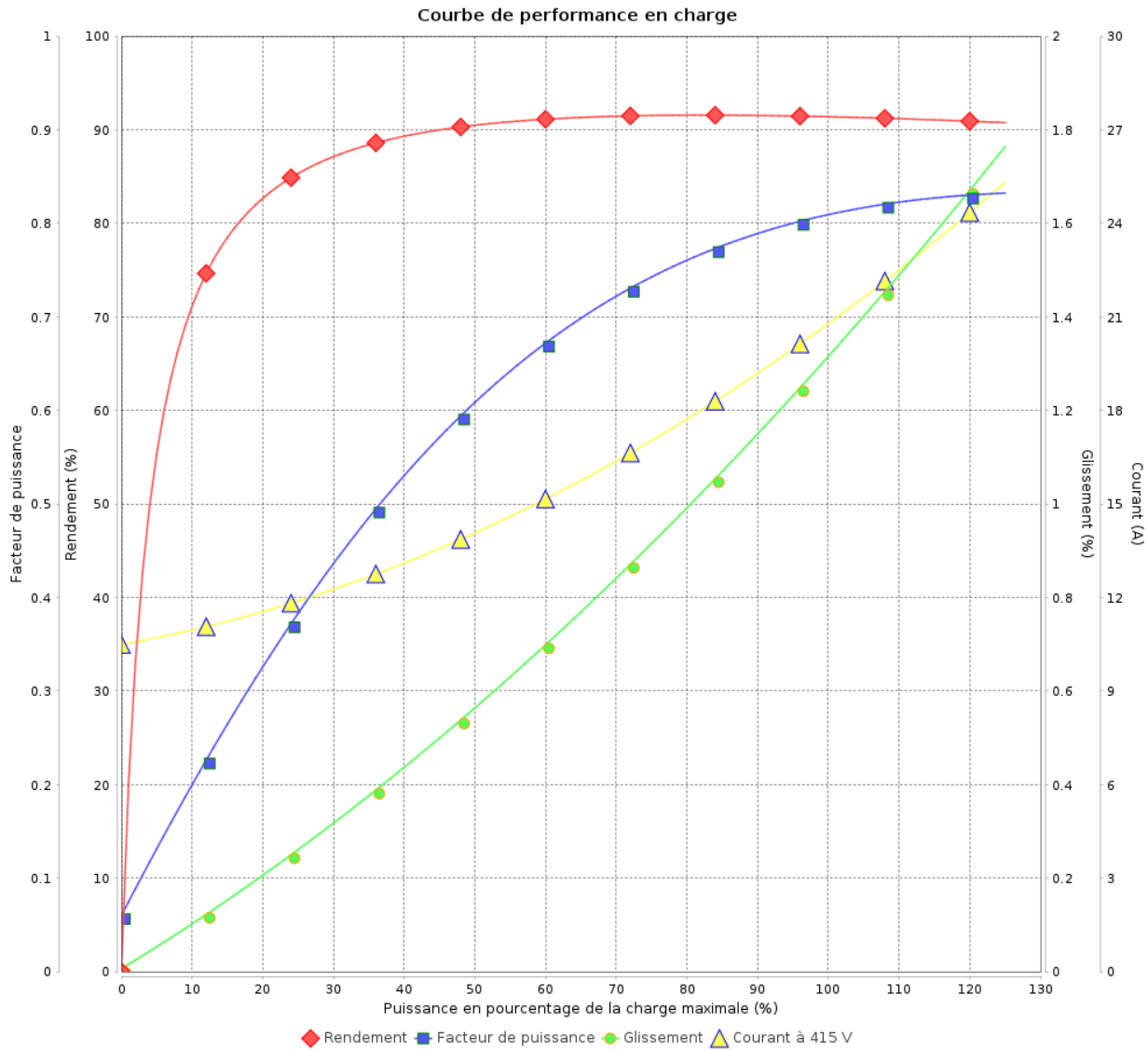

Rév.	Résime des modifications	Fait	Verifié	Date
Exécuteur				
Vérificateur			Page	Révision
Date	01/06/2026		10 / 19	

# Courbe de performance en charge

Moteurs Electriques Triphasés - Rotor à cage



Client :

Gamme de moteur : W22 IE3 Three-Phase

Code produit : 12881492

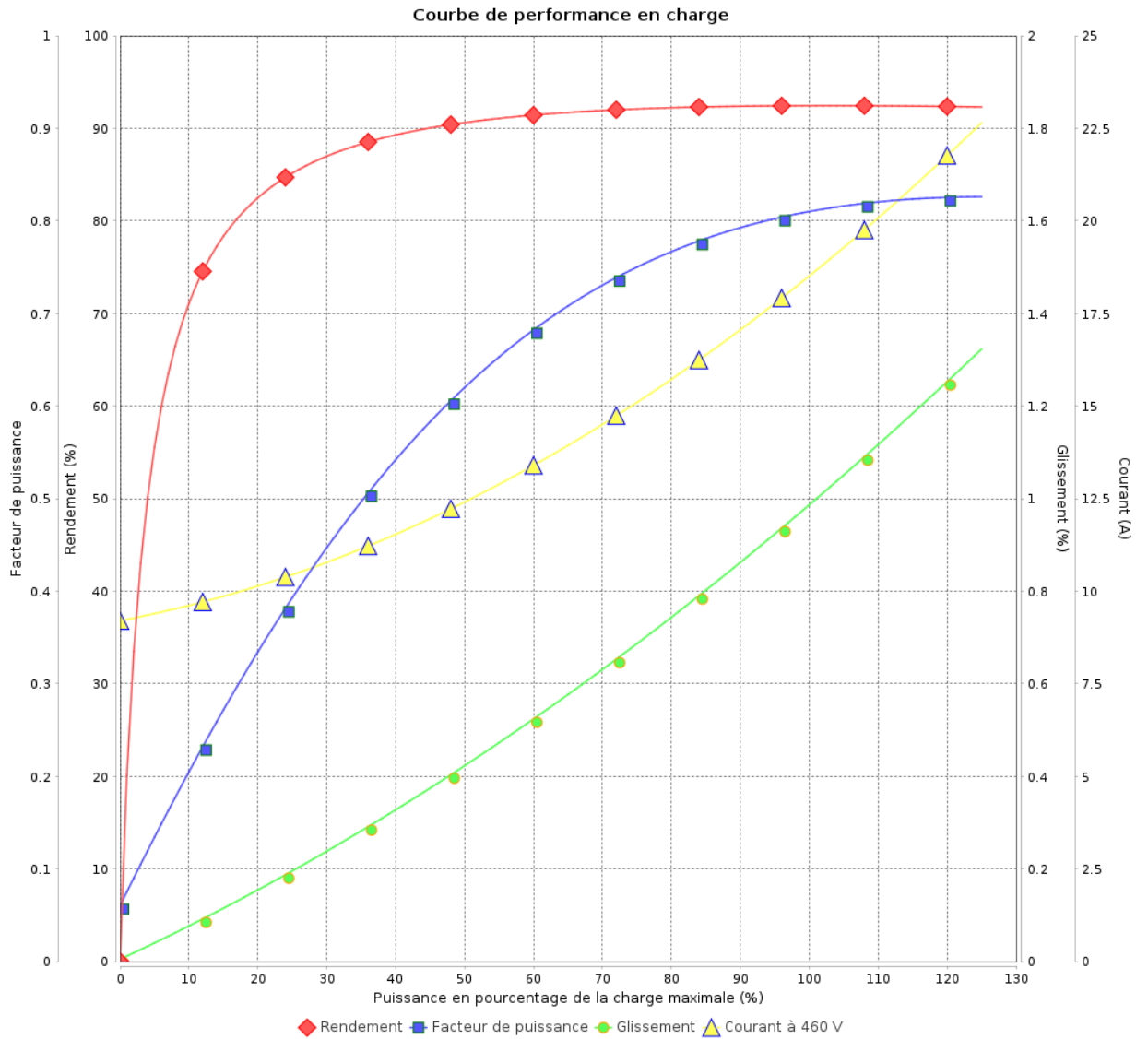

Rév.	Résumé des modifications	Fait	Verifié	Date
Exécuteur			Page 11 / 19	Révision
Vérificateur				
Date				

# COURBE DE LIMITE THERMIQUE

Moteurs Electriques Triphasés - Rotor à cage



Client :

Gamme de moteur : W22 IE3 Three-Phase

Code produit : 12881492

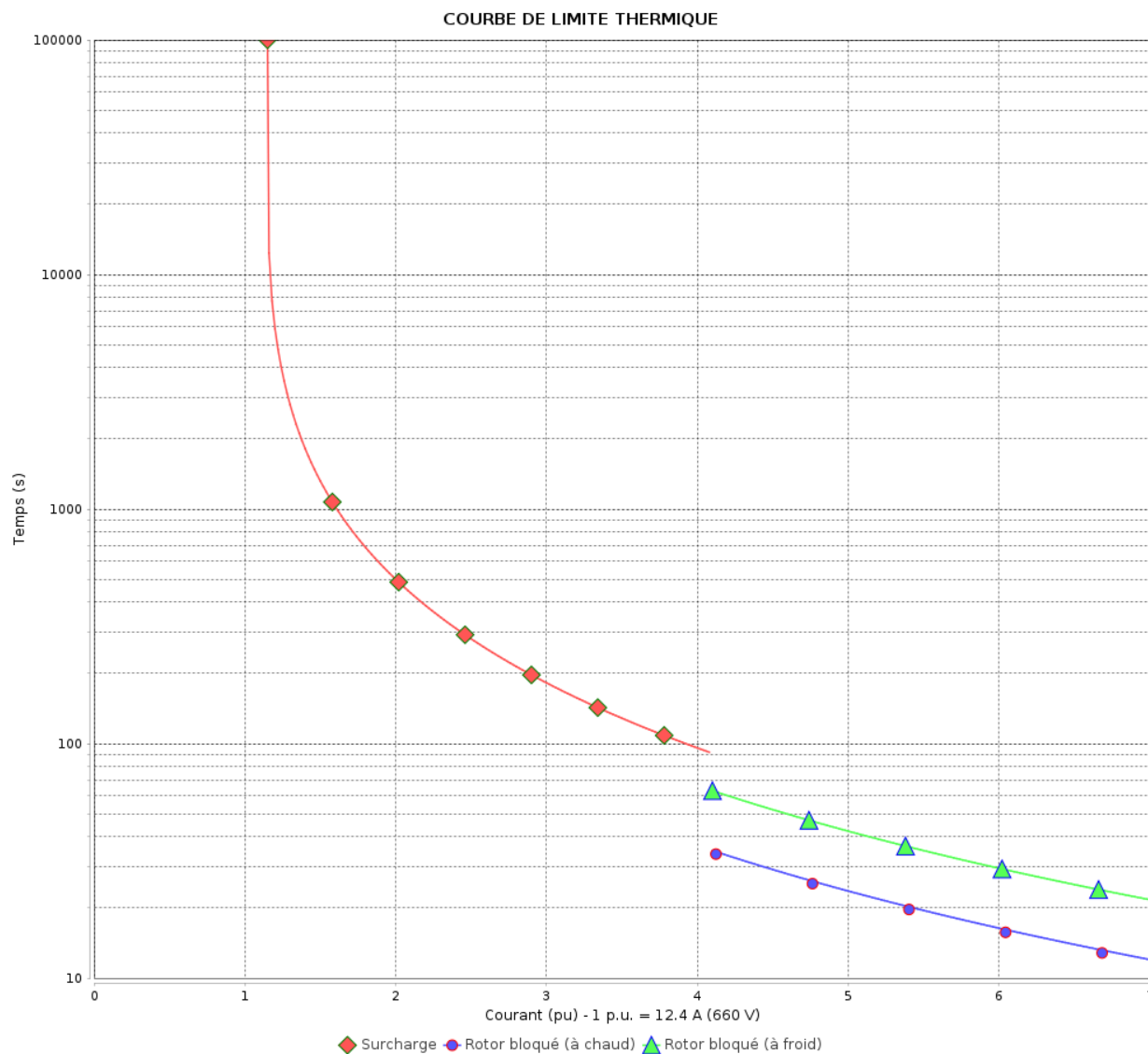

Constante de temps d'échauffement

Constante de temps de refroidissement

Rév.	Résime des modifications	Fait	Verifié	Date
Exécuteur			Page 12 / 19	Révision
Vérificateur				
Date				

# COURBE DE LIMITE THERMIQUE

Moteurs Electriques Triphasés - Rotor à cage



Client :

Gamme de moteur : W22 IE3 Three-Phase

Code produit : 12881492

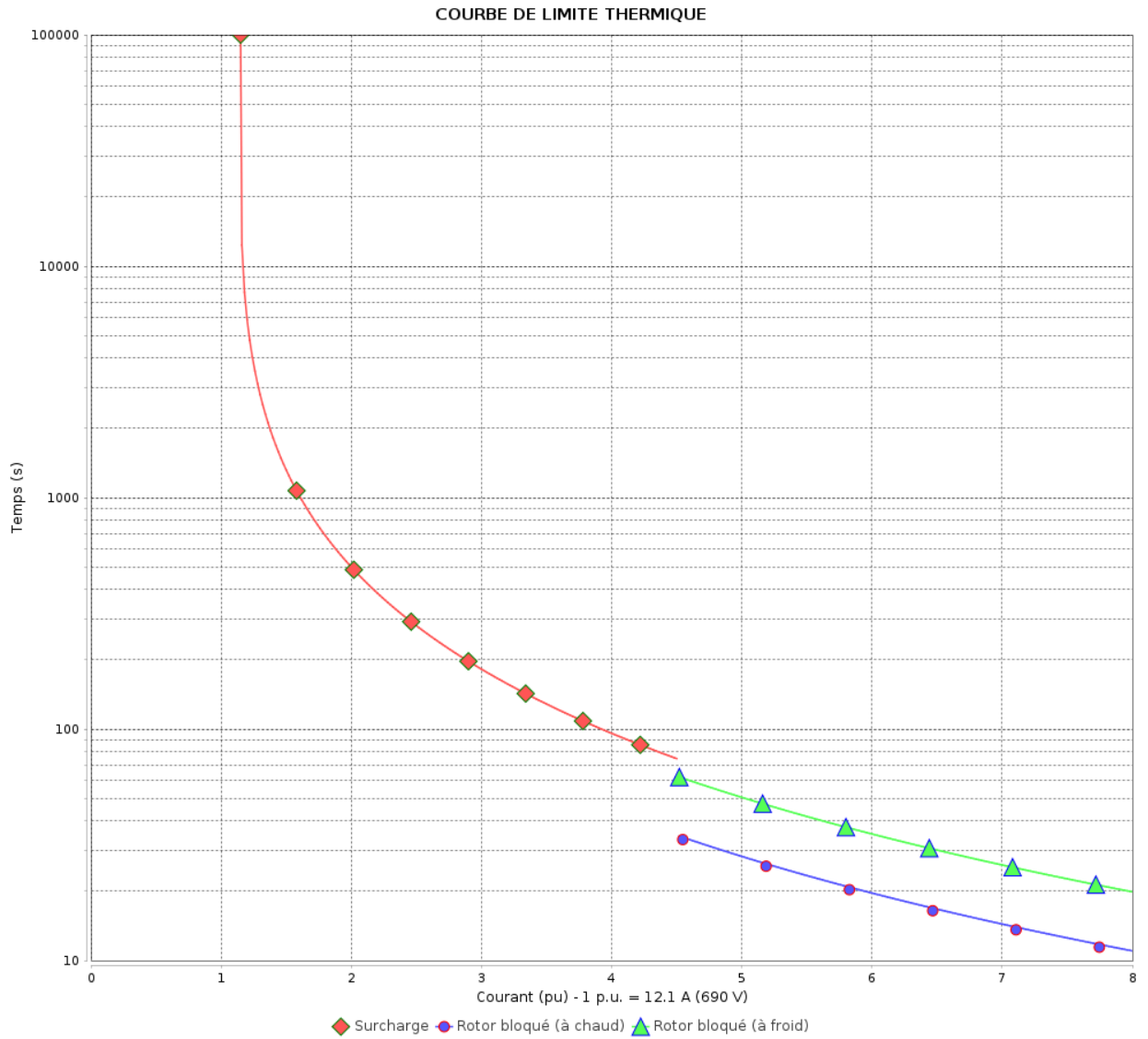

Constante de temps d'échauffement  
 Constante de temps de refroidissement

Rév.	Résumé des modifications	Fait	Verifié	Date
Exécuteur		Page		Révision
Vérificateur		13 / 19		
Date		01/06/2026		

# COURBE DE LIMITE THERMIQUE

Moteurs Electriques Triphasés - Rotor à cage



Client :

Gamme de moteur : W22 IE3 Three-Phase

Code produit : 12881492

COURBE DE LIMITE THERMIQUE

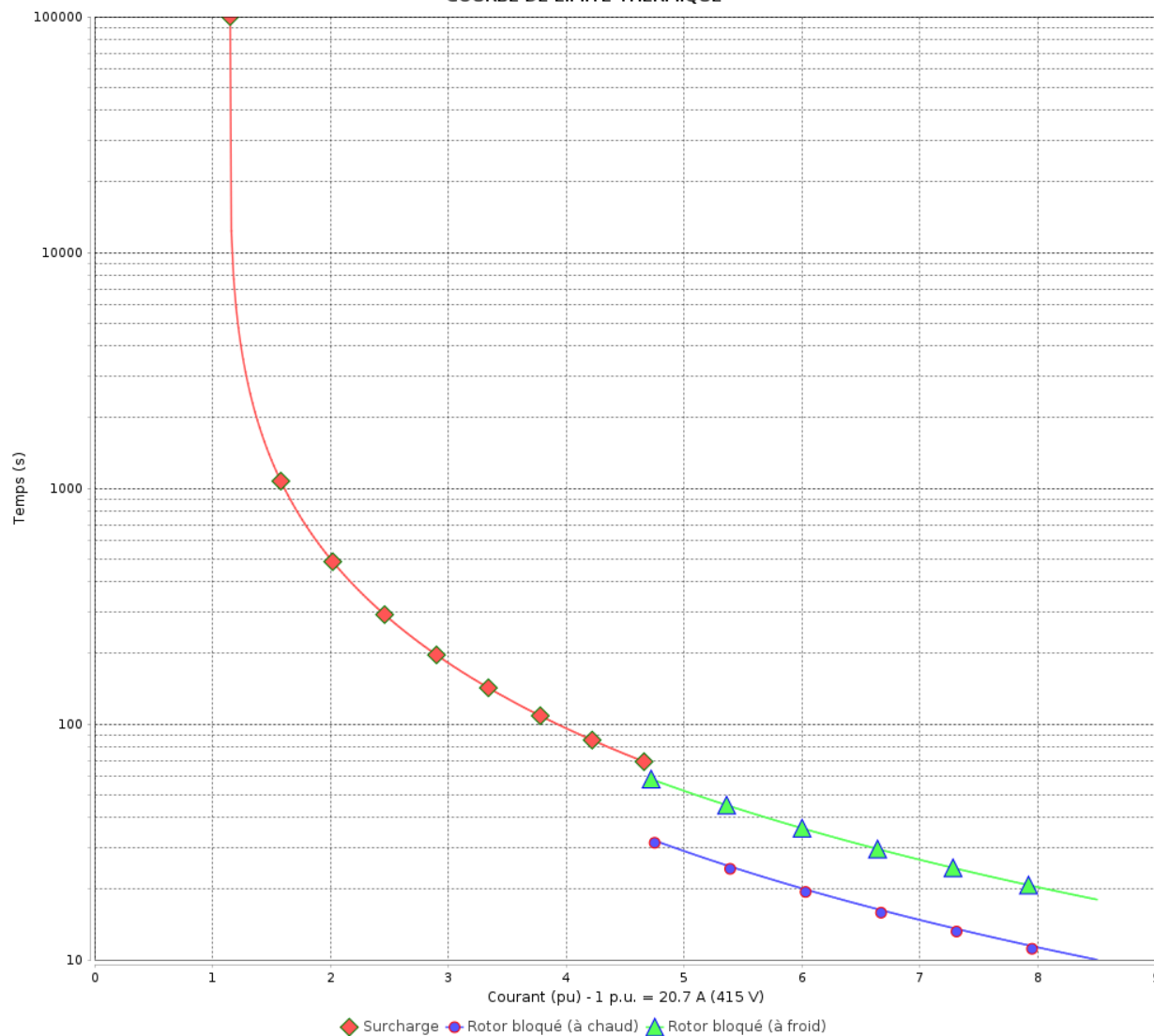

Constante de temps d'échauffement  
Constante de temps de refroidissement

Rév.	Résime des modifications	Fait	Verifié	Date
Exécuteur				
Vérificateur				
Date	01/06/2026		Page 14 / 19	Révision

# COURBE DE LIMITE THERMIQUE

Moteurs Electriques Triphasés - Rotor à cage



Client :

Gamme de moteur : W22 IE3 Three-Phase

Code produit : 12881492

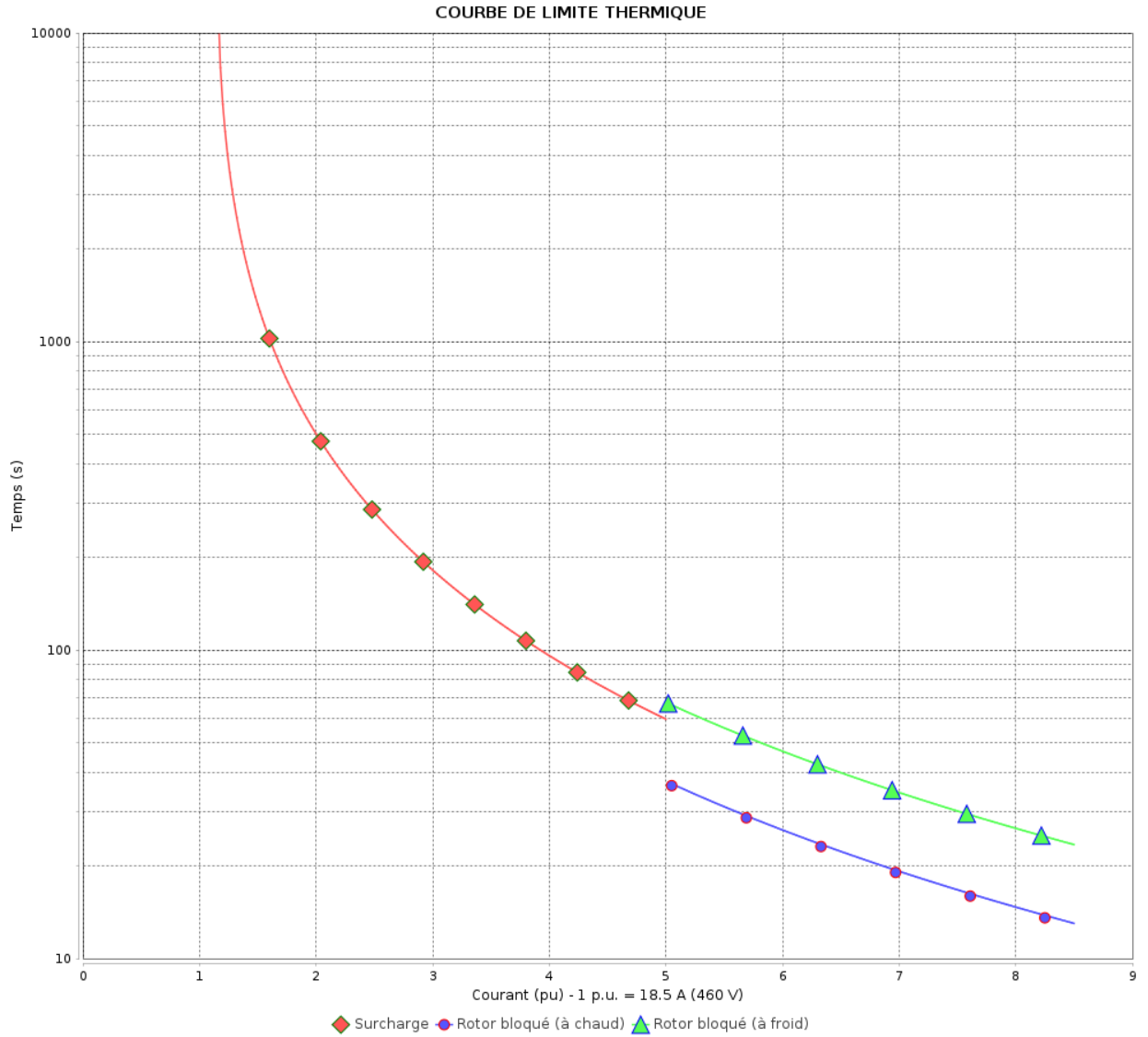

Constante de temps d'échauffement  
Constante de temps de refroidissement

Rév.	Résumé des modifications	Fait	Verifié	Date
Exécuteur			Page 15 / 19	Révision
Vérificateur				
Date				

# Courbe du convertisseur

Moteurs Electriques Triphasés - Rotor à cage



Client :

Gamme de moteur : W22 IE3 Three-Phase

Code produit : 12881492

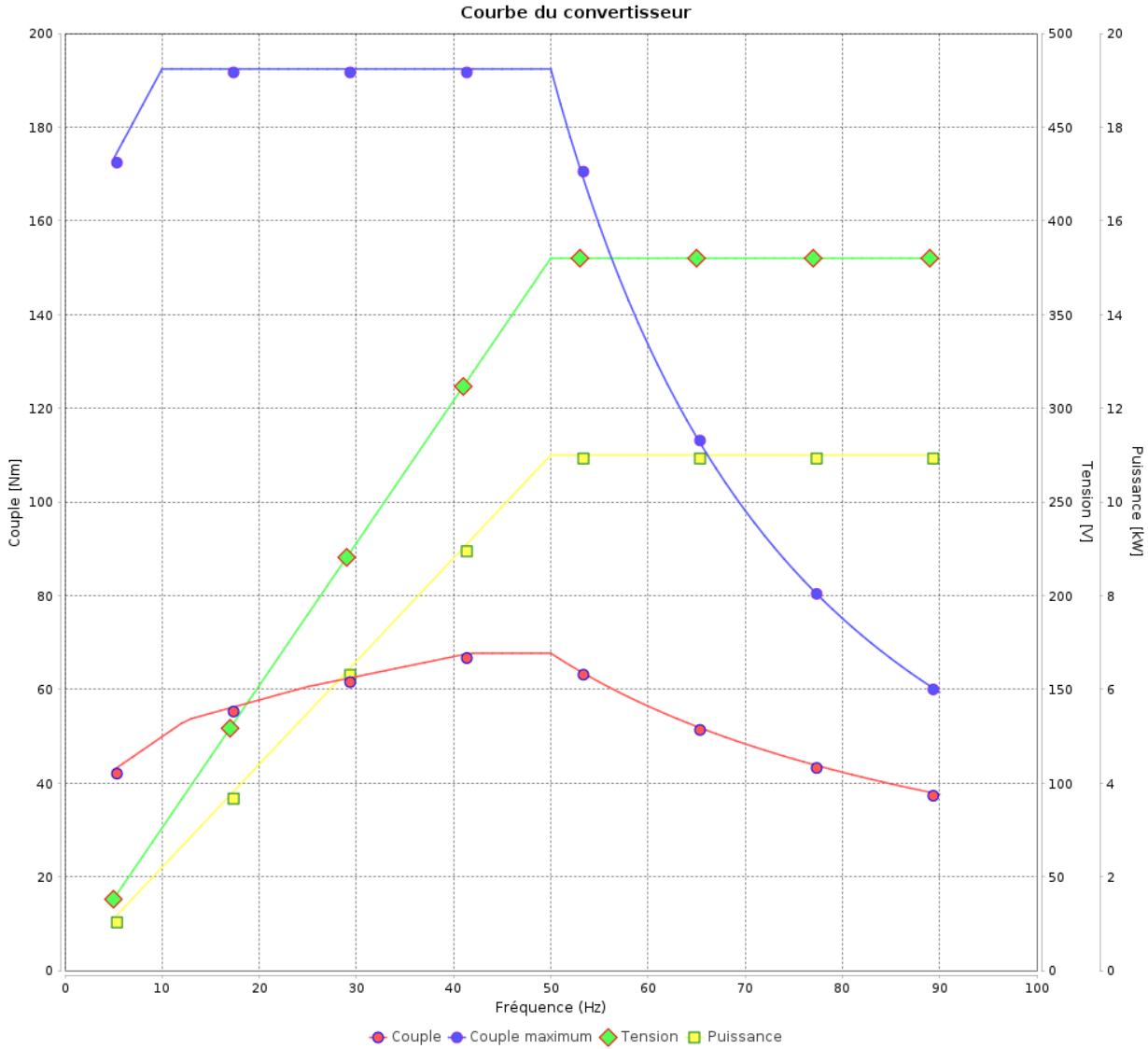

Rév.	Résime des modifications	Fait	Verifié	Date
Exécuteur				
Vérificateur				
Date	01/06/2026		Page 16 / 19	Révision

# Courbe du convertisseur

## Moteurs Electriques Triphasés - Rotor à cage



Client :

Gamme de moteur : W22 IE3 Three-Phase

Code produit : 12881492

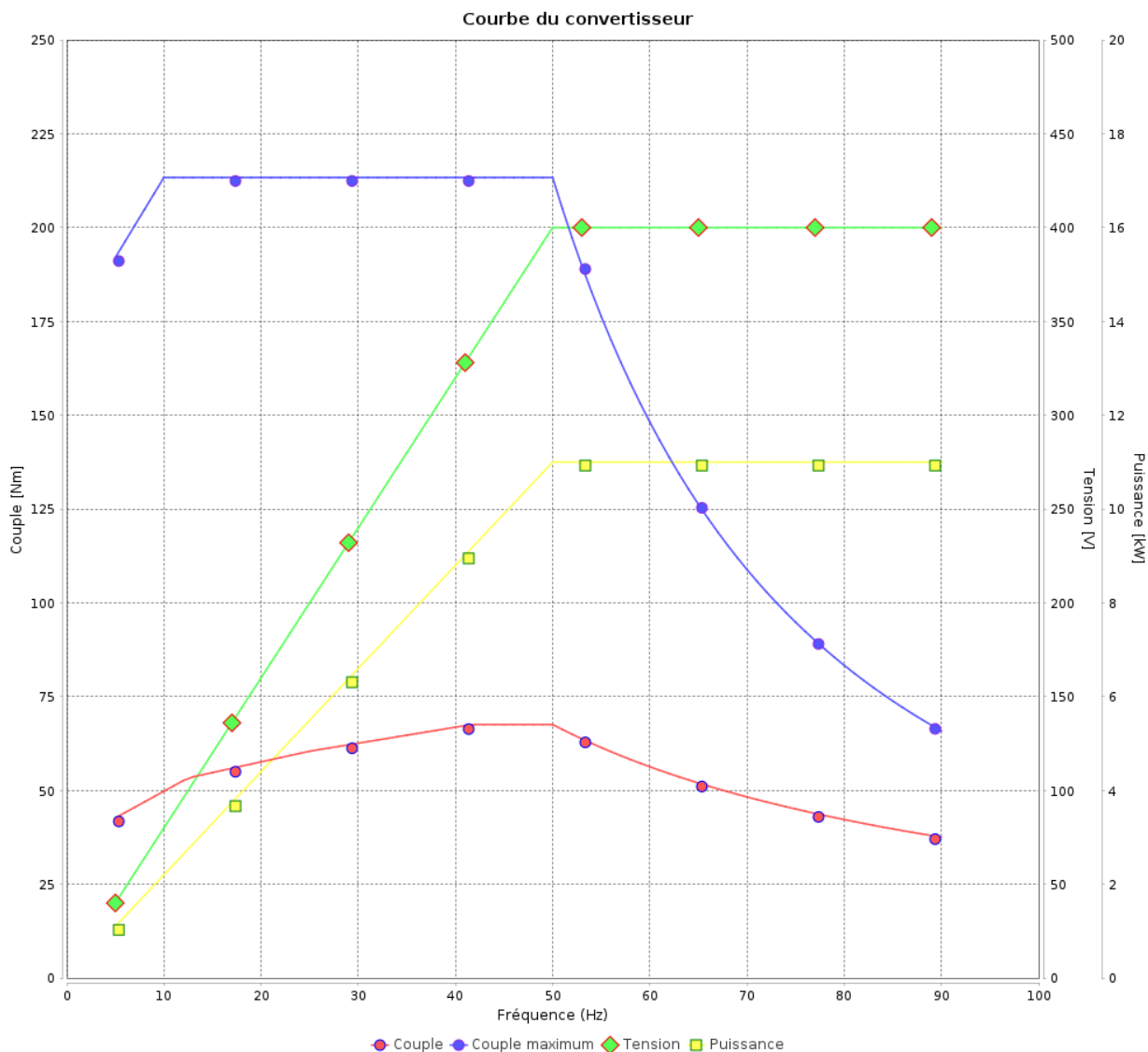

Rév.	Résumé des modifications	Fait	Verifié	Date
Exécuteur				
Vérificateur			Page	Révision
Date	01/06/2026		17 / 19	

# Courbe du convertisseur

Moteurs Electriques Triphasés - Rotor à cage



Client :

Gamme de moteur : W22 IE3 Three-Phase

Code produit : 12881492

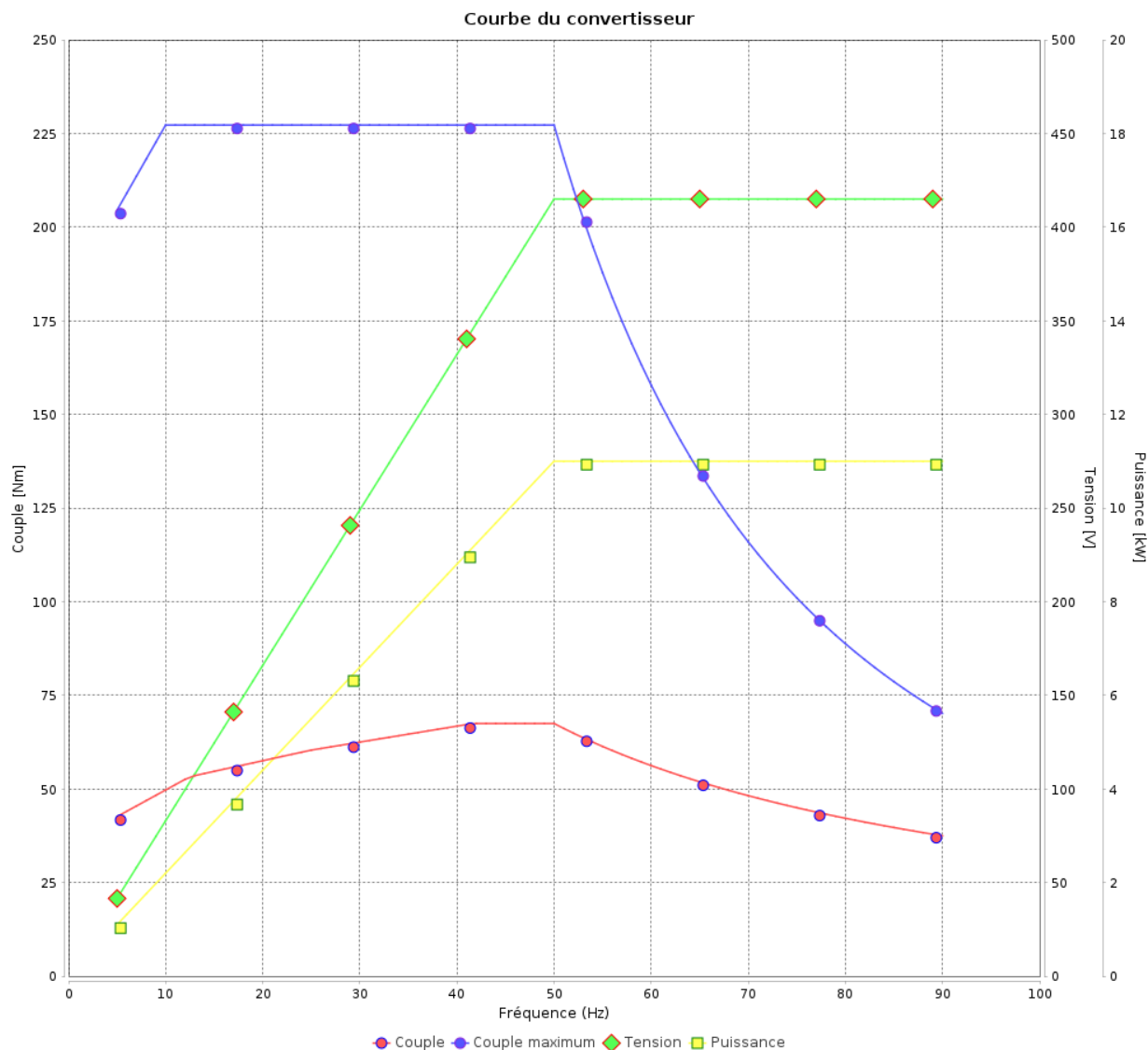

Rév.	Résime des modifications	Fait	Verifié	Date
Exécuteur			Page	Révision
Vérificateur				
Date			01/06/2026	18 / 19

# Courbe du convertisseur

## Moteurs Electriques Triphasés - Rotor à cage



Client :

Gamme de moteur : W22 IE3 Three-Phase

Code produit : 12881492

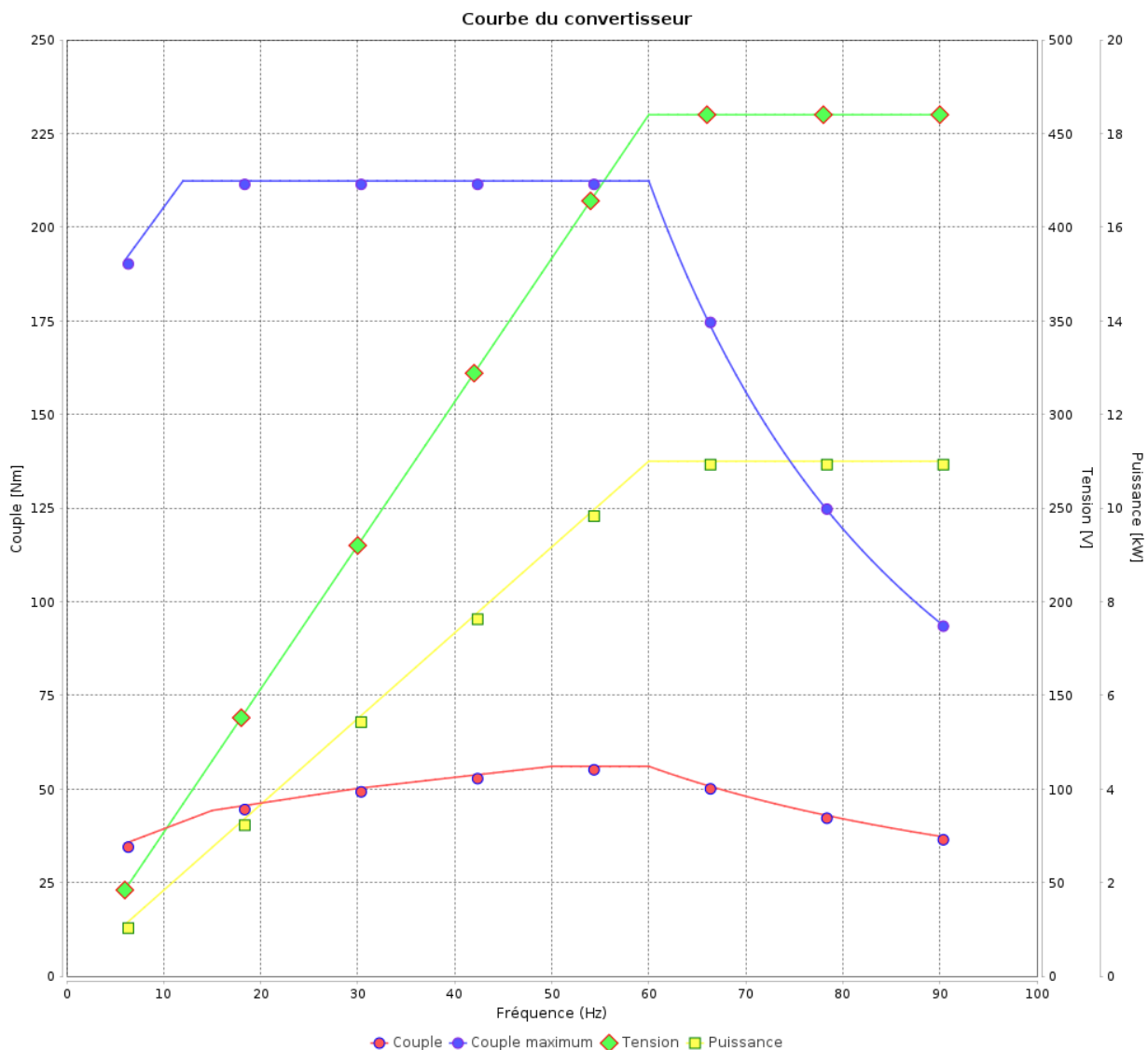

Rév.	Résumé des modifications	Fait	Verifié	Date
Exécuteur				
Vérificateur			Page	Révision
Date	01/06/2026		19 / 19	

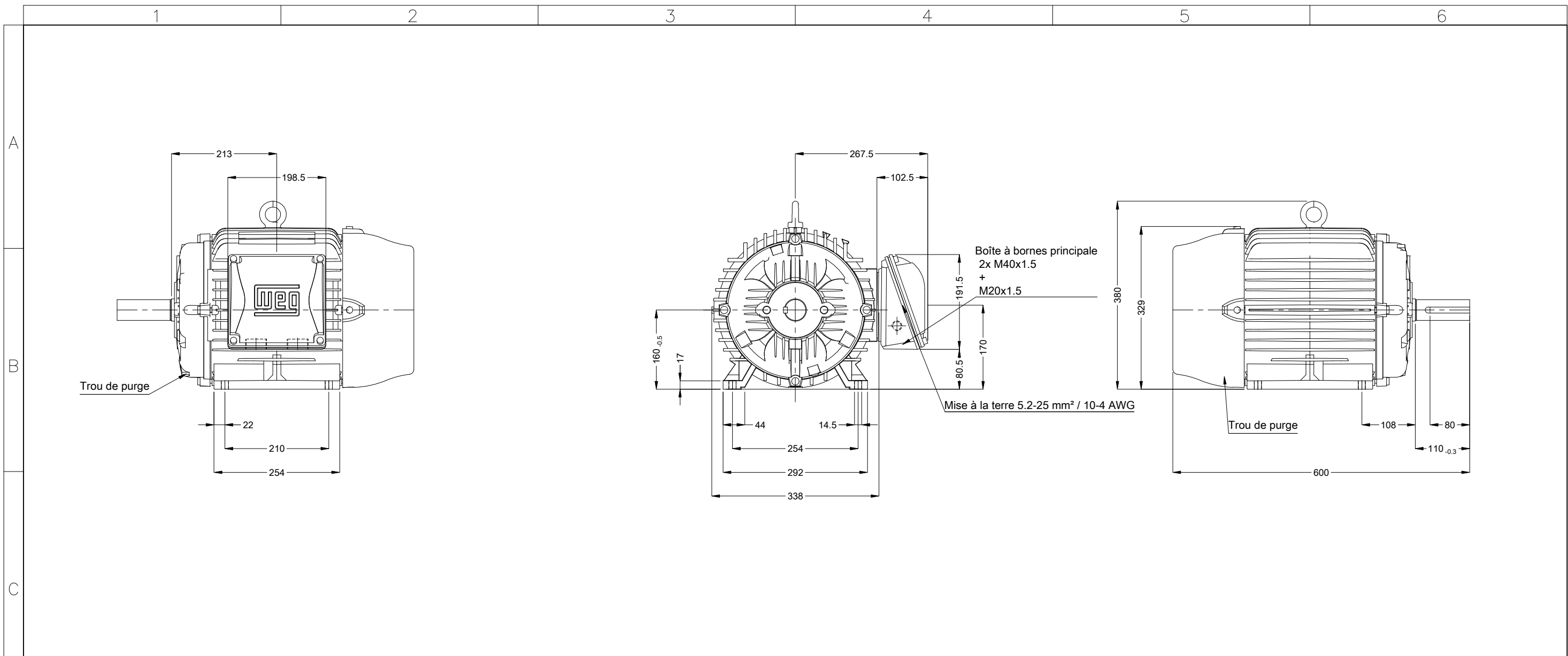

Sans vis de nivellement vertical  
 Couleur RAL 5009  
 Peinture epoxy WEG 203A  
 Forme B3R(E)

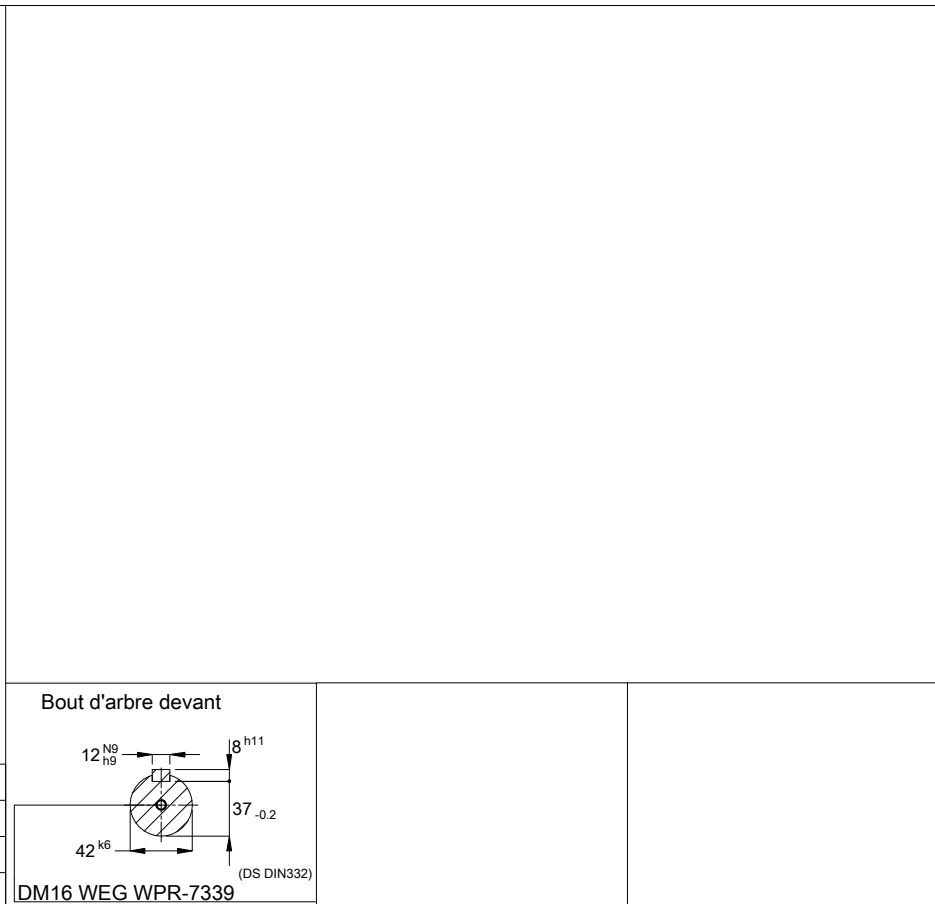

00927 04 Pôles 50 Hz										A	
										Échelle	1 : 8
										HYBRISUSER	00
N° MODIFICATION	LOC	RESUME DES MODIFICATIONS					EXÉCUTÉ	VÉRIFIÉ	LIBÉRÉ	DATE	VER
EXÉC.	HYBRISUSER	MOTEUR TRIP. W22 IE3 CARCASSE 160M IP55 TEFC									
VÉRIF.											
LIBÉRÉ											
DATE LB.											
						PREVIEW		WDD		00	
						PAGE		1 / 1			

Dimensions en mm

A3