

FICHE TECHNIQUE

Moteurs Electriques Triphasés - Rotor à cage



Client :					
Gamme de moteur	: W22 IE3 Three-Phase	Code produit :	12881704		
Carcasse	: 160L	Type de refroidissement	: IC411 - TEFC		
Classe d'isolation	: F	Forme	: B3R(E)		
Service	: S1	Sens de rotation ¹	: Les deux sens de rotation		
Température ambiante	: -20°C à +40°C	Méthode de démarrage	: Démarrage direct		
Altitude	: 1000 m	Poids approximatif ³	: 147 kg		
Degré de protection	: IP55	Moment d'inertie (J)	: 0.1534 kgm ²		
Type	: N				
Puissance nominale [kW]	15	15	15	15	
Pôles	4	4	4	4	
Fréquence [Hz]	50	50	50	60	
Tension à pleine charge [V]	380/660	400/690	415	460	
Courant à pleine charge [A]	29.1/16.8	28.3/16.4	28.0	25.0	
Courant de démarrage [A]	192/111	198/115	207	200	
Intensité de démarrage [A]	6.6	7.0	7.4	8.0	
Courant à vide [A]	12.0/6.91	13.0/7.54	14.0	12.5	
Vitesse à pleine charge [RPM]	1470	1475	1477	1780	
Glissement [%]	2.00	1.67	1.53	1.11	
Couple à pleine charge [Nm]	97.5	97.2	97.0	80.5	
Couple de démarrage [%]	240	270	300	320	
Couple maximum [%]	260	300	320	330	
Facteur de service	1.00	1.00	1.00	1.00	
Echauffement	80 K	80 K	80 K	80 K	
Temps de blocage du rotor	19s (à froid) 11s (à chaud)	19s (à froid) 11s (à chaud)	18s (à froid) 10s (à chaud)	21s (à froid) 12s (à chaud)	
Bruit ²	61.0 dB(A)	61.0 dB(A)	61.0 dB(A)	64.0 dB(A)	
Rendement (%)	25%	0.000	0.000		
	50%	92.1	92.0	91.4	
	75%	92.4	92.5	92.3	
	100%	92.1	92.3	92.1	
Cos Φ	25%	0.00	0.00		
	50%	0.70	0.66	0.62	
	75%	0.80	0.77	0.75	
	100%	0.85	0.83	0.81	
Losses at normative operating points (speed;torque), in percentage of rated output power					
Losses (%)	P1 (0,9;1,0)	8.5	8.2	8.5	7.4
	P2 (0,5;1,0)	7.5	7.3	7.5	6.6
	P3 (0,25;1,0)	7.2	7.0	7.2	6.3
	P4 (0,9;0,5)	3.9	3.8	3.9	3.4
	P5 (0,5;0,5)	2.9	2.8	2.9	2.5
	P6 (0,5;0,25)	1.8	1.8	1.8	1.6
	P7 (0,25;0,25)	1.4	1.3	1.4	1.2
Type de palier	Avant : 6309 ZZ C3	Derrière : 6209 ZZ C3	Efforts sur l'embase		
Modèle - blindage	: 00030	: 00009	Traction maximum	: 3465 N	
Intervalle de graissage	: -	: -	Compression maximum	: 4903 N	
Quantité de lubrifiant	: -	: -			
Type de lubrifiant	: 00088				
Cette révision annule et remplace la précédente (1) Vu le bout d'arbre côté attaque. (2) Mesuré à 1m et avec tolérance de +3dB(A). (3) Poids approximatif, peut être objet de modification après le processus de fabrication. (4) At 100% of full load.			Les valeurs sont des moyennes basées sur des tests et d'alimentation sinusoïdale, sous réserve des tolérances de normes IEC 60034-1.		
Rév.	Résumé des modifications		Fait	Verifié	Date
Exécuteur				Page	Révision
Vérificateur				1 / 19	
Date	01/06/2026				

FICHE TECHNIQUE

Moteurs Electriques Triphasés - Rotor à cage



Client :

Remarque

Rév.	Résime des modifications	Fait	Verifié	Date
Exécuteur				
Vérificateur			Page	Révision
Date	01/06/2026		2 / 19	

FICHE TECHNIQUE

Moteurs Electriques Triphasés - Rotor à cage



Client :

Protection Thermique

ID	Application	Type	Quantité	Température de détection
1	Bobinage	PTC - 2 FD_MT_FIOS	1 x Phase	155 °C

Rév.	Résime des modifications	Fait	Verifié	Date
Exécuteur				
Vérificateur			Page	Révision
Date	01/06/2026		3 / 19	

COURBE COUPLE, COURANT X VITESSE

Moteurs Electriques Triphasés - Rotor à cage



Client :

Gamme de moteur : W22 IE3 Three-Phase

Code produit : 12881704

COURBE COUPLE, COURANT X VITESSE

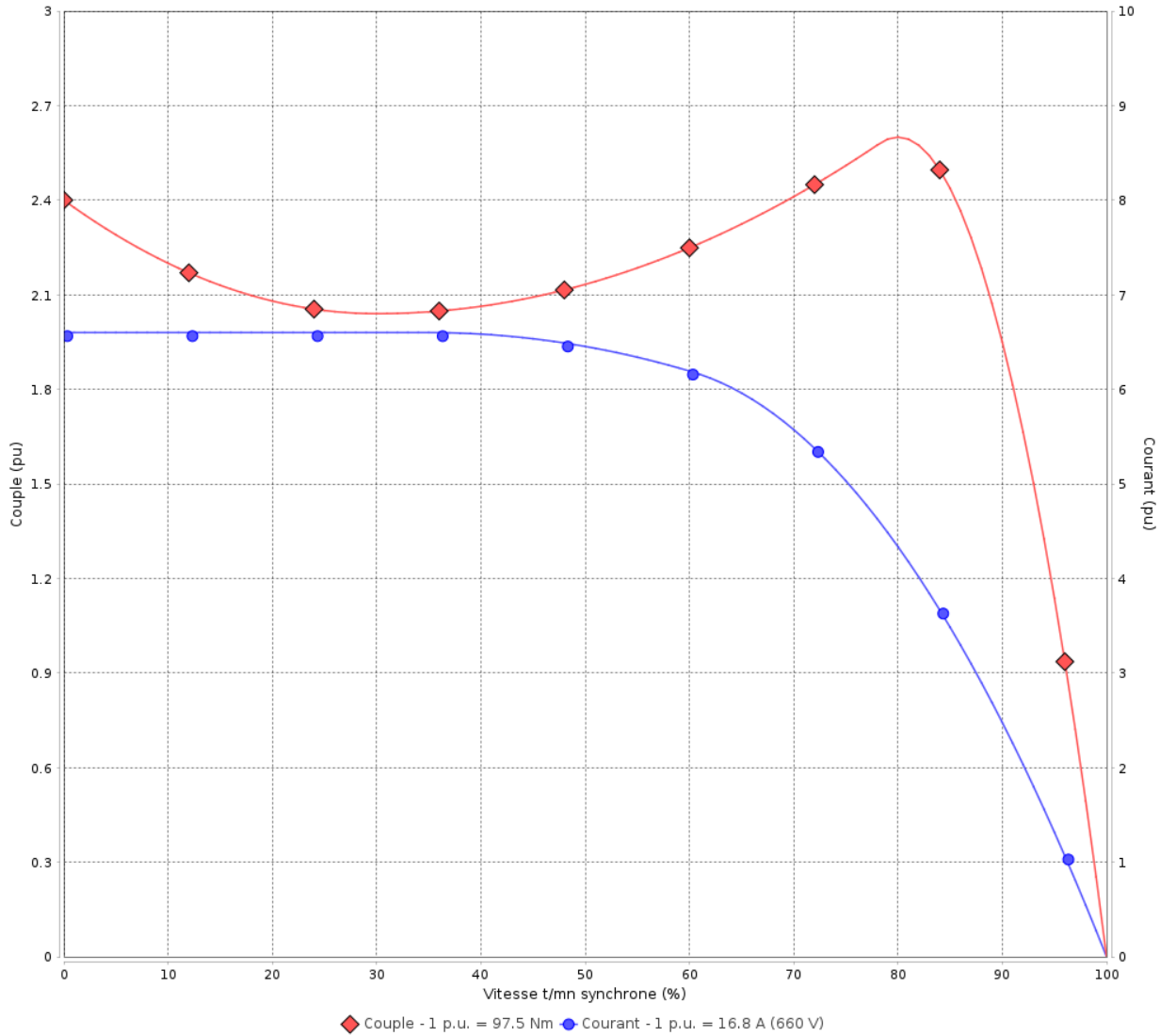

Performance : 380/660 V 50 Hz 4P

Courant à pleine charge : 29.1/16.8 A
 Intensité de démarrage : 6.6
 Couple à pleine charge : 97.5 Nm
 Couple de démarrage : 240 %
 Couple maximum : 260 %
 Vitesse à pleine charge : 1470 rpm

Moment d'inertie (J) : 0.1534 kgm²
 Service : S1
 Classe d'isolation : F
 Facteur de service : 1.00
 Service : S1

Temps de blocage du rotor : 19s (à froid) 11s (à chaud)

Rév.	Résime des modifications	Fait	Verifié	Date
Exécuteur			Page	Révision
Vérificateur				
Date				
			4 / 19	

COURBE COUPLE, COURANT X VITESSE

Moteurs Electriques Triphasés - Rotor à cage



Client :

Gamme de moteur : W22 IE3 Three-Phase

Code produit : 12881704

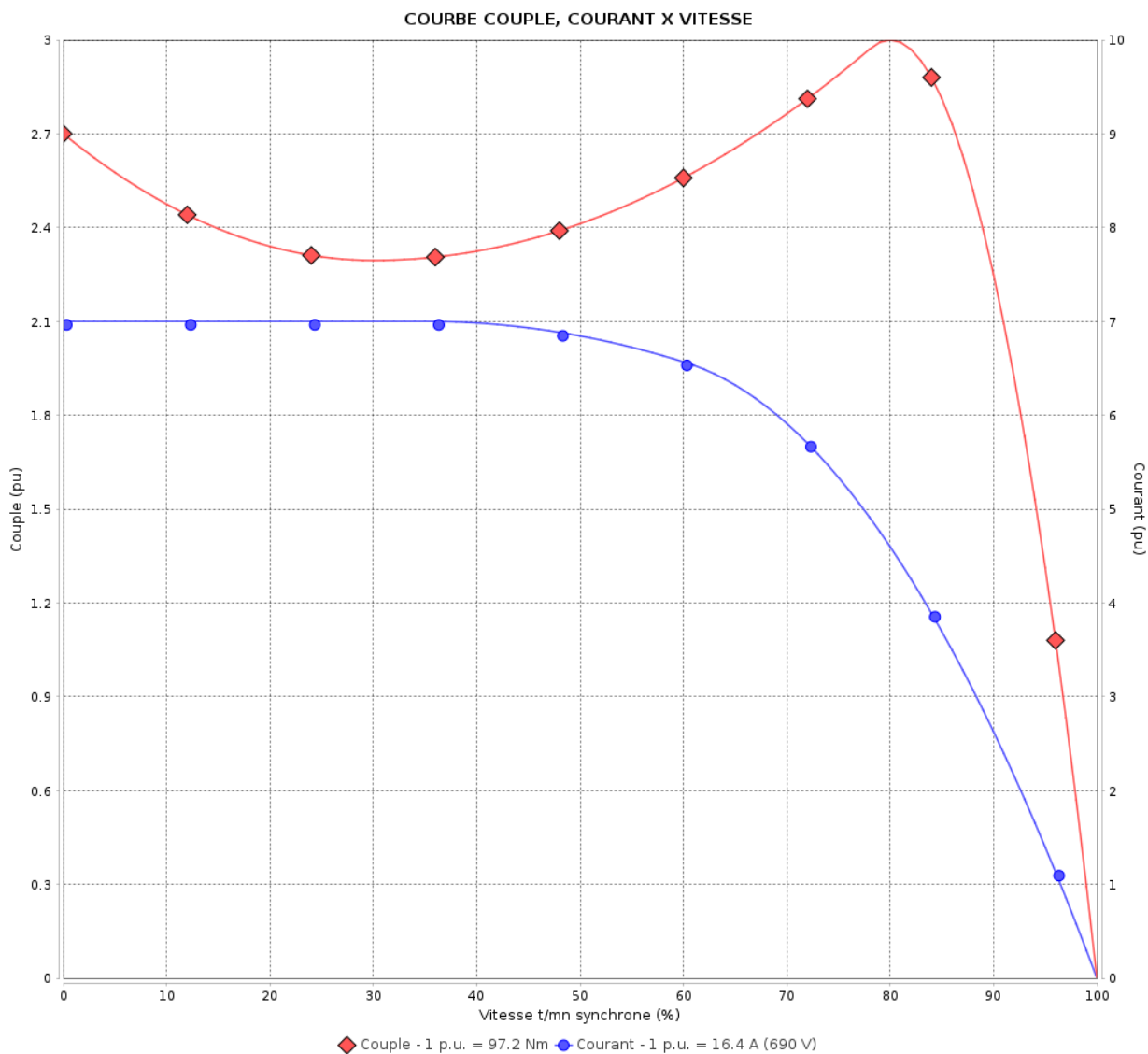

Performance : 400/690 V 50 Hz 4P

Courant à pleine charge : 28.3/16.4 A
 Intensité de démarrage : 7.0
 Couple à pleine charge : 97.2 Nm
 Couple de démarrage : 270 %
 Couple maximum : 300 %
 Vitesse à pleine charge : 1475 rpm

Moment d'inertie (J) : 0.1534 kgm²
 Service : S1
 Classe d'isolation : F
 Facteur de service : 1.00
 Service : S1

Temps de blocage du rotor : 19s (à froid) 11s (à chaud)

Rév.	Résime des modifications	Fait	Verifié	Date
Exécuteur		Page		Révision
Vérificateur		5 / 19		
Date	01/06/2026			

COURBE COUPLE, COURANT X VITESSE

Moteurs Electriques Triphasés - Rotor à cage



Client :

Gamme de moteur : W22 IE3 Three-Phase

Code produit : 12881704

COURBE COUPLE, COURANT X VITESSE

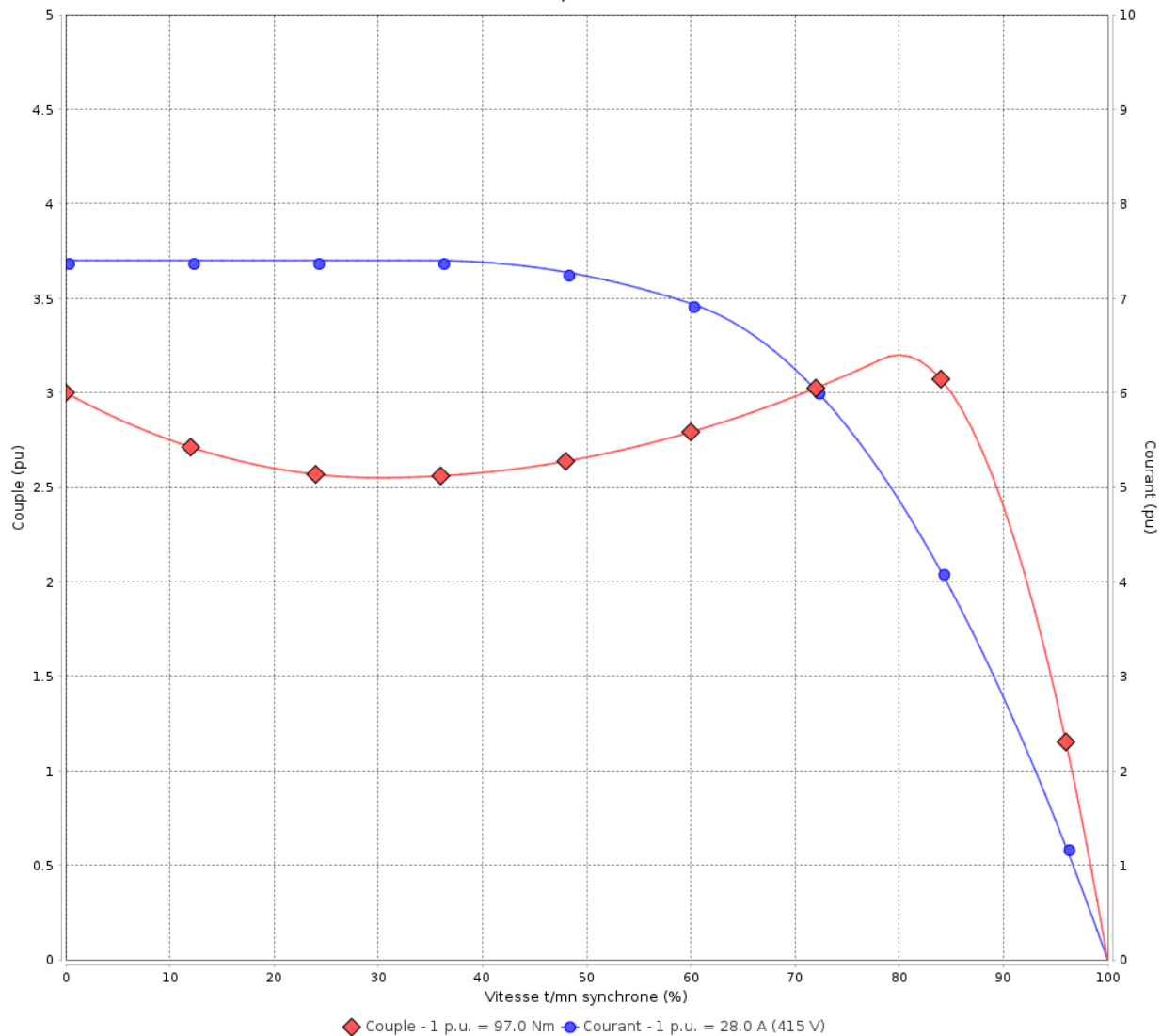

Performance : 415 V 50 Hz 4P

Courant à pleine charge	: 28.0 A	Moment d'inertie (J)	: 0.1534 kgm ²
Intensité de démarrage	: 7.4	Service	: S1
Couple à pleine charge	: 97.0 Nm	Classe d'isolation	: F
Couple de démarrage	: 300 %	Facteur de service	: 1.00
Couple maximum	: 320 %	Service	: S1
Vitesse à pleine charge	: 1477 rpm		

Temps de blocage du rotor : 18s (à froid) 10s (à chaud)

Rév.	Résime des modifications	Fait	Verifié	Date
Exécuteur				
Vérificateur			Page	Révision
Date	01/06/2026		6 / 19	

COURBE COUPLE, COURANT X VITESSE

Moteurs Electriques Triphasés - Rotor à cage



Client :

Gamme de moteur : W22 IE3 Three-Phase

Code produit : 12881704

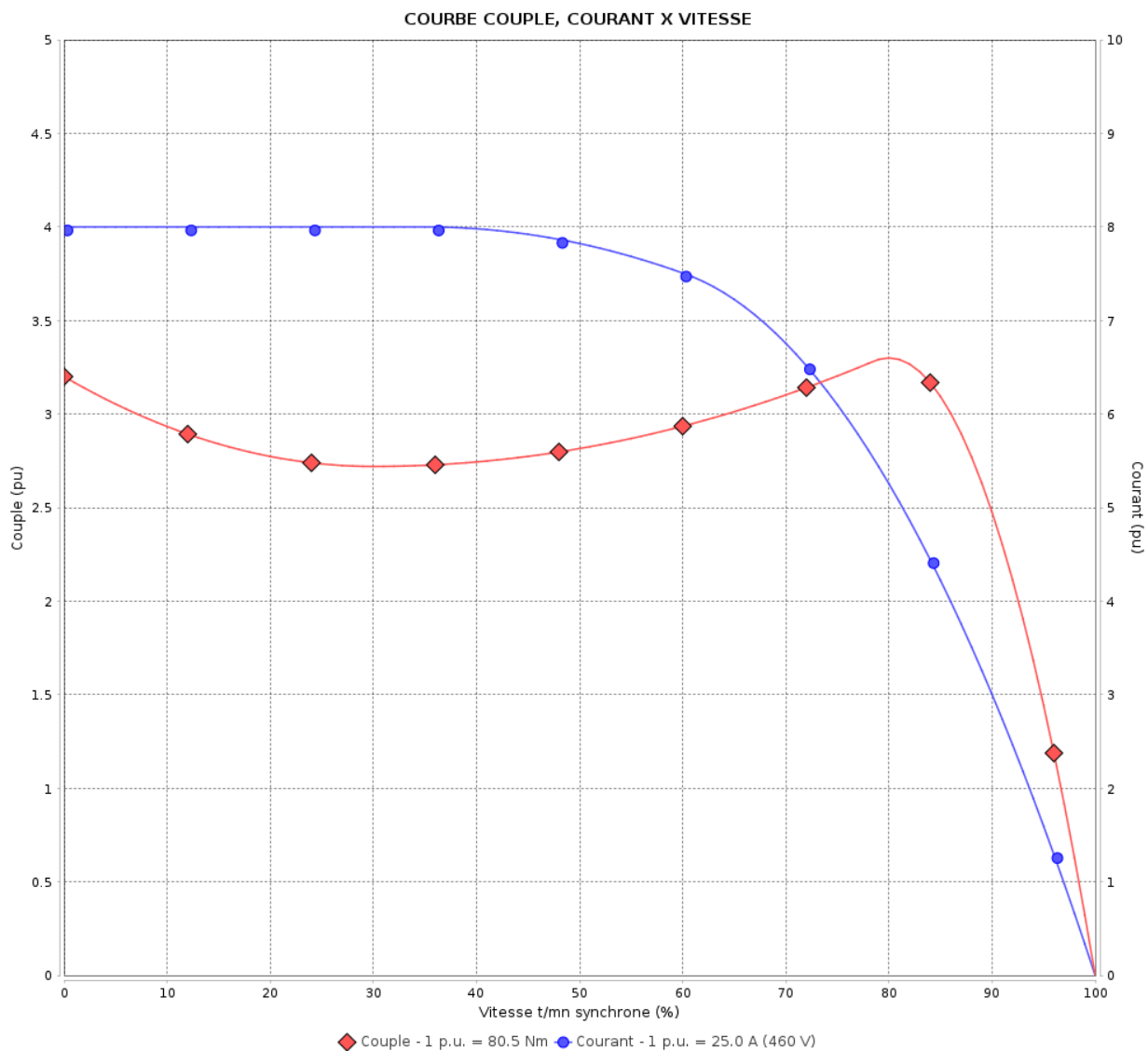

Performance : 460 V 60 Hz 4P

Courant à pleine charge : 25.0 A
 Intensité de démarrage : 8.0
 Couple à pleine charge : 80.5 Nm
 Couple de démarrage : 320 %
 Couple maximum : 330 %
 Vitesse à pleine charge : 1780 rpm

Moment d'inertie (J) : 0.1534 kgm²
 Service : S1
 Classe d'isolation : F
 Facteur de service : 1.00
 Service : S1

Temps de blocage du rotor : 21s (à froid) 12s (à chaud)

Rév.	Résumé des modifications	Fait	Verifié	Date
Exécuteur			Page	Révision
Vérificateur				
Date				
			7 / 19	

Courbe de performance en charge

Moteurs Electriques Triphasés - Rotor à cage



Client :

Gamme de moteur : W22 IE3 Three-Phase

Code produit : 12881704

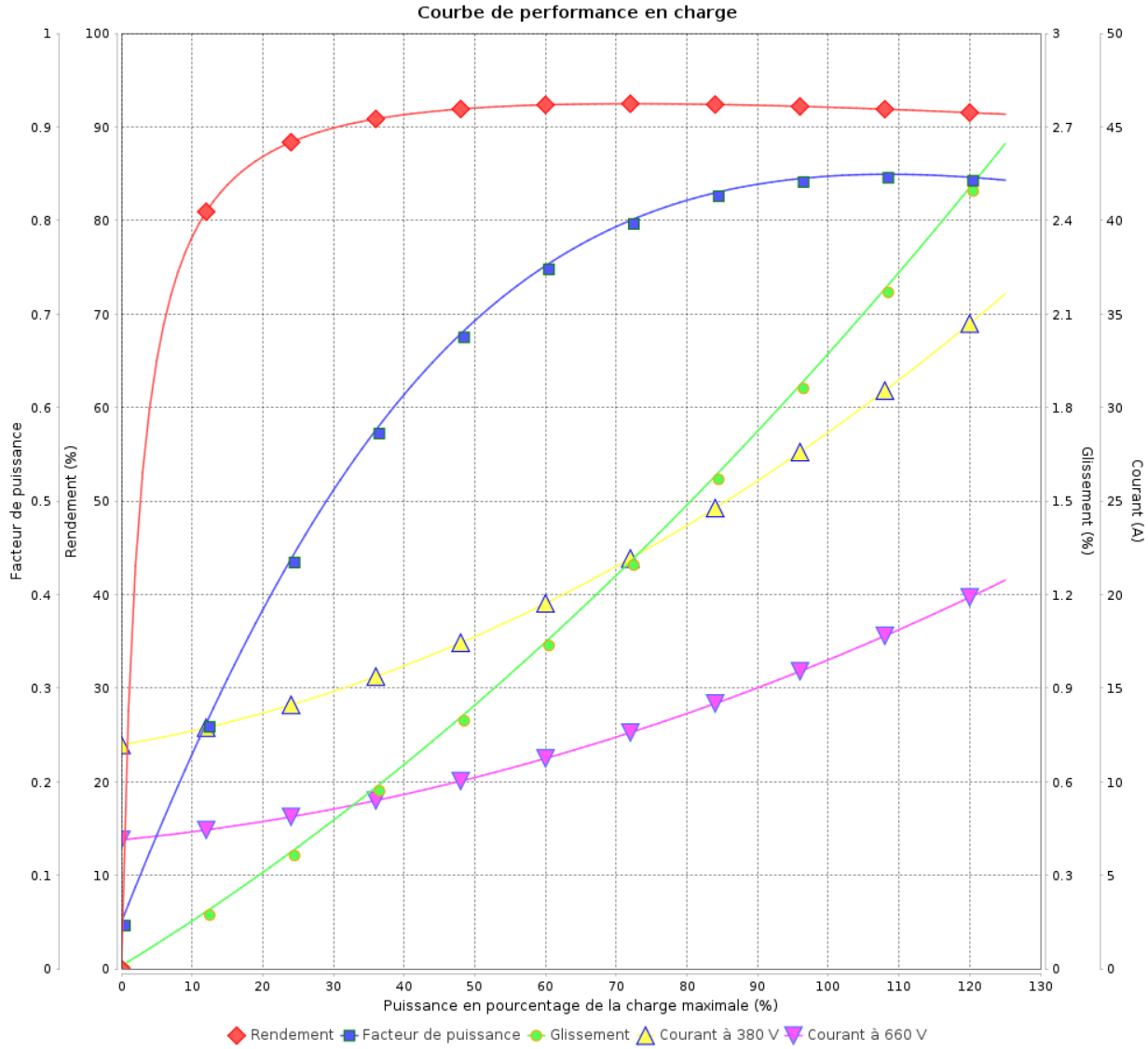

Rév.	Résumé des modifications	Fait	Vérifié	Date
Exécuteur			Page 8 / 19	Révision
Vérificateur				
Date				

Courbe de performance en charge

Moteurs Electriques Triphasés - Rotor à cage



Client :

Gamme de moteur : W22 IE3 Three-Phase

Code produit : 12881704

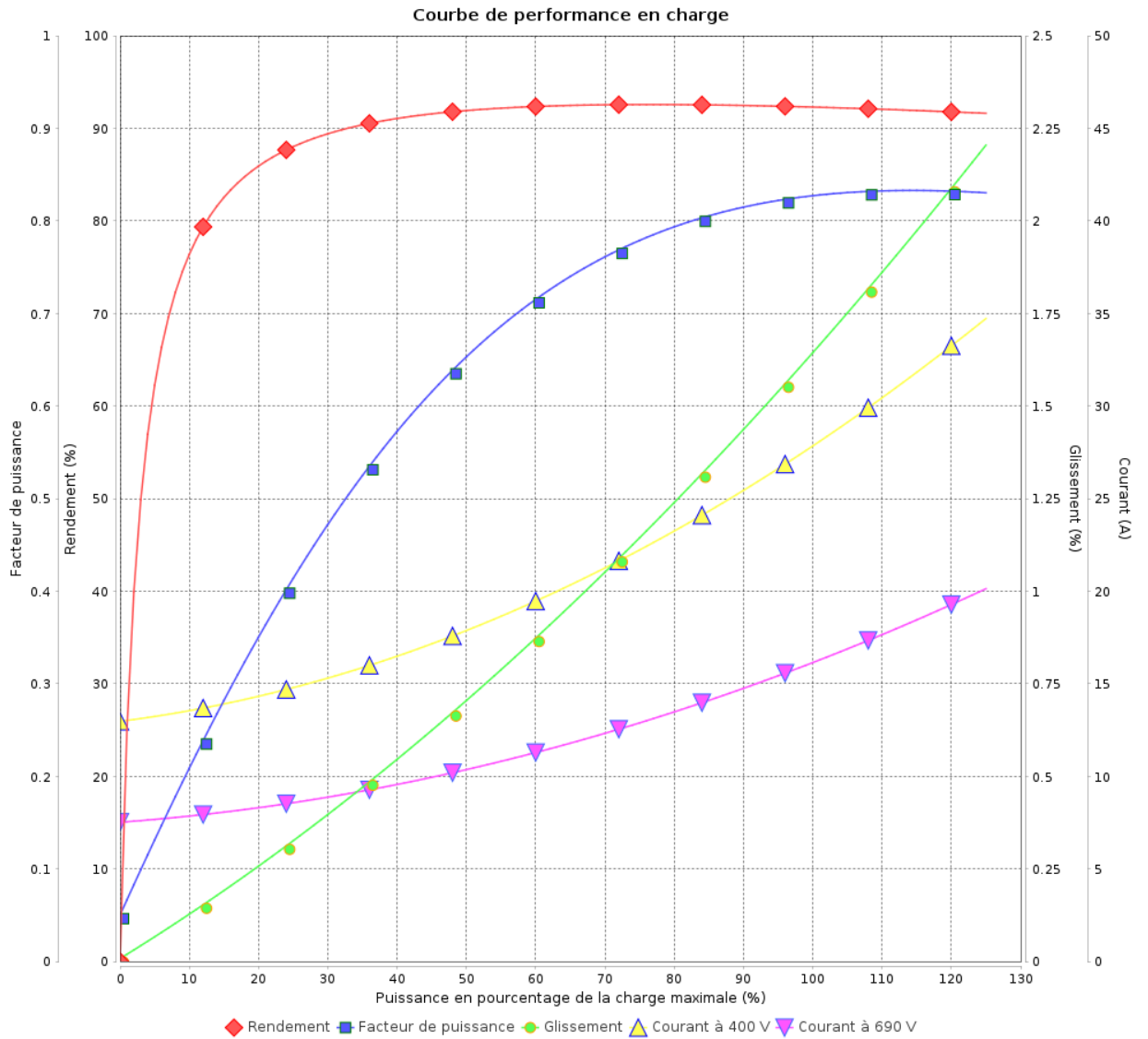

Rév.	Résumé des modifications	Fait	Verifié	Date
Exécuteur			Page 9 / 19	Révision
Vérificateur				
Date				

Courbe de performance en charge

Moteurs Electriques Triphasés - Rotor à cage



Client :

Gamme de moteur : W22 IE3 Three-Phase

Code produit : 12881704

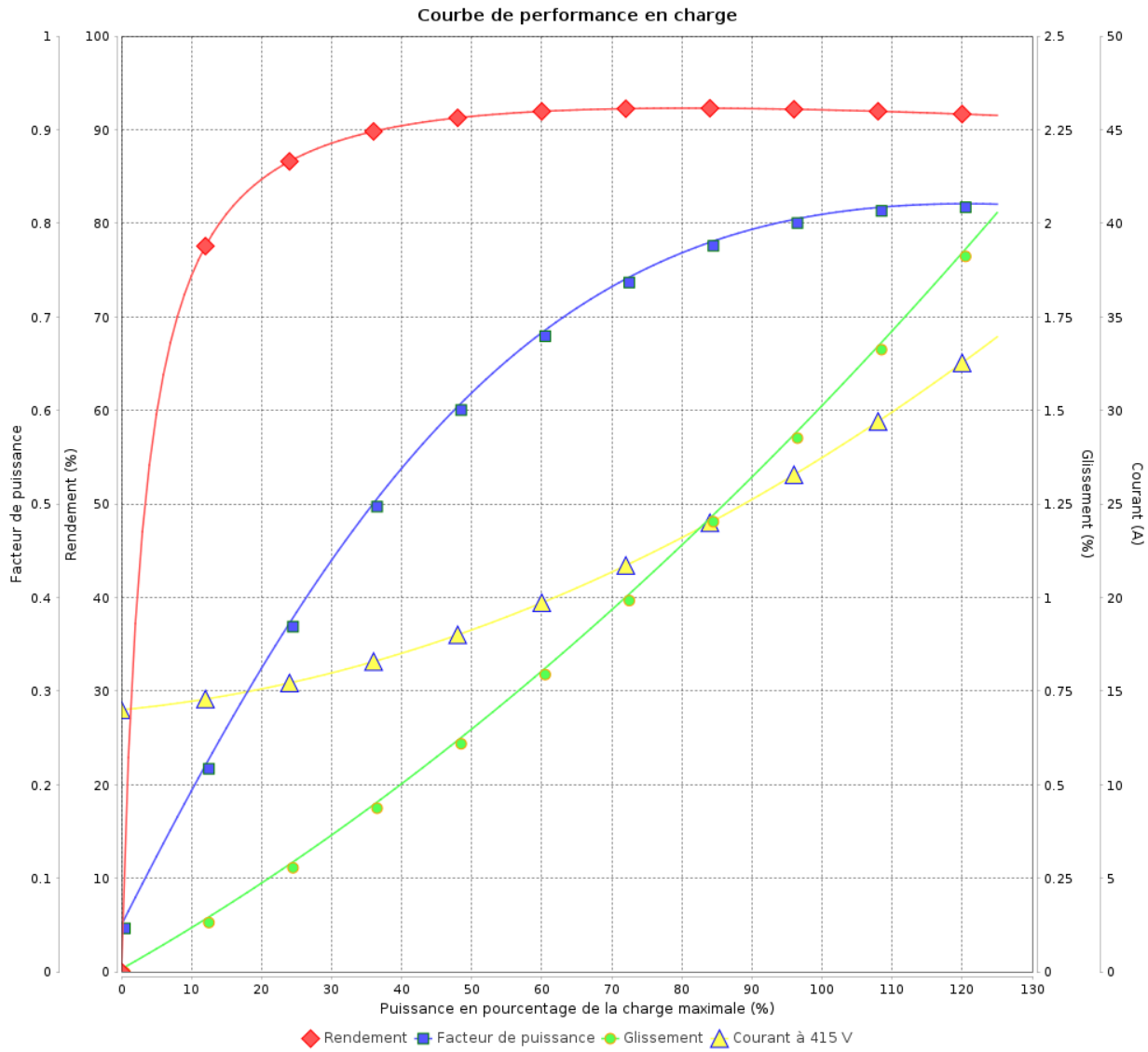

Rév.	Résime des modifications	Fait	Verifié	Date
Exécuteur				
Vérificateur			Page	Révision
Date	01/06/2026		10 / 19	

Courbe de performance en charge

Moteurs Electriques Triphasés - Rotor à cage



Client :

Gamme de moteur : W22 IE3 Three-Phase

Code produit : 12881704

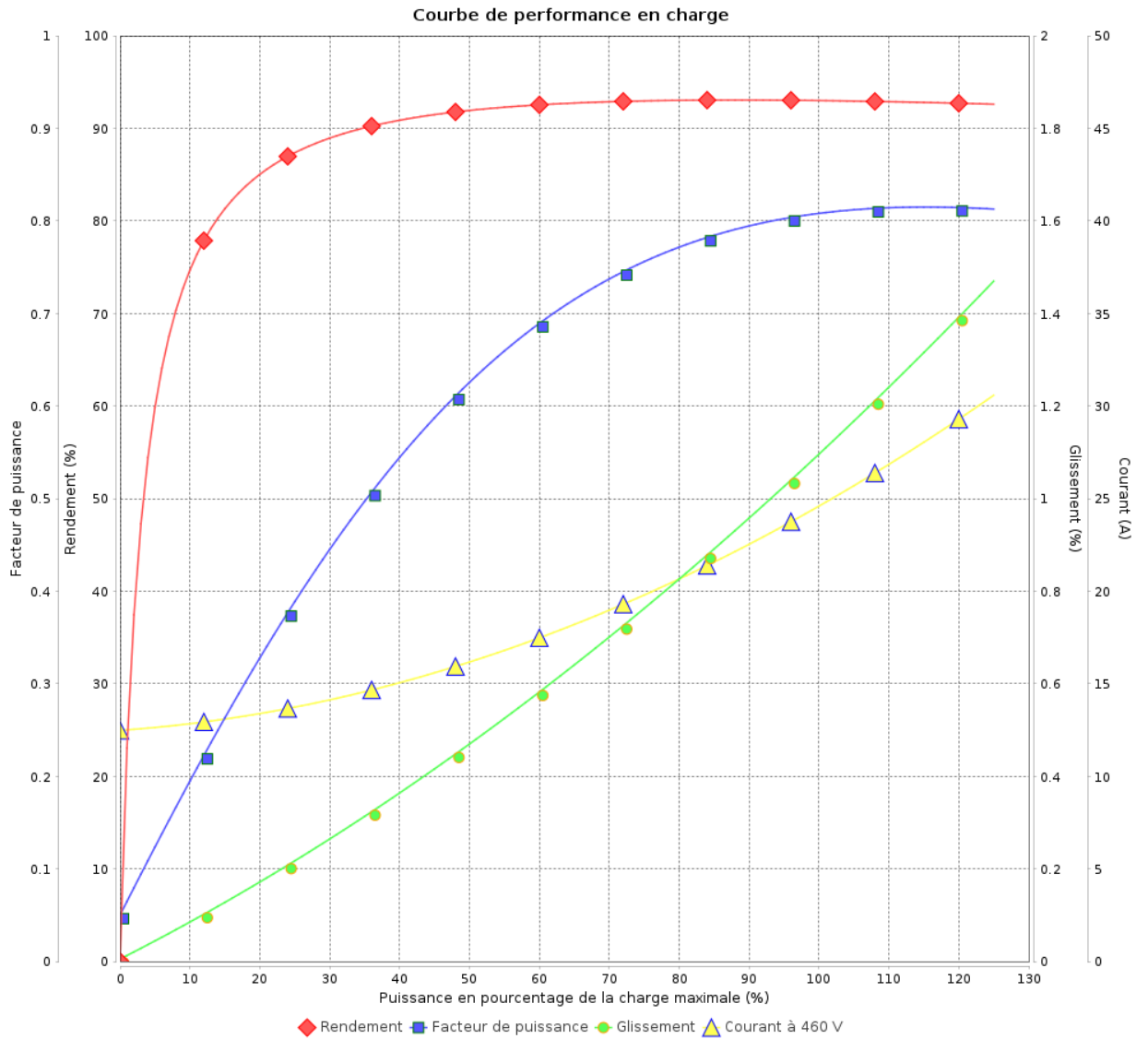

Rév.	Résumé des modifications	Fait	Verifié	Date
Exécuteur			Page 11 / 19	Révision
Vérificateur				
Date				

COURBE DE LIMITE THERMIQUE

Moteurs Electriques Triphasés - Rotor à cage



Client :

Gamme de moteur : W22 IE3 Three-Phase

Code produit : 12881704

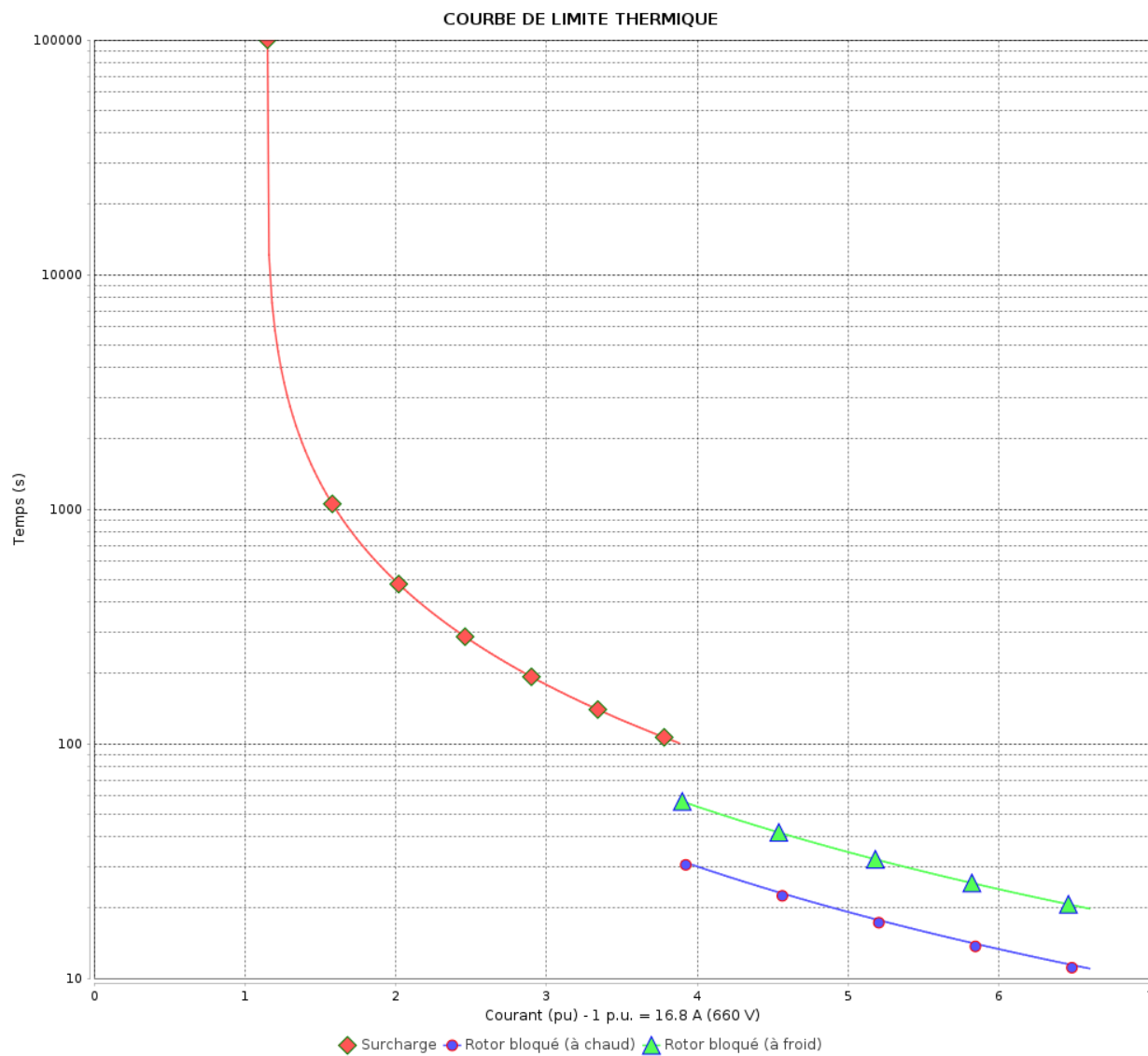

Constante de temps d'échauffement

Constante de temps de refroidissement

Rév.	Résime des modifications	Fait	Verifié	Date
Exécuteur			Page 12 / 19	Révision
Vérificateur				
Date				

COURBE DE LIMITE THERMIQUE

Moteurs Electriques Triphasés - Rotor à cage



Client :

Gamme de moteur : W22 IE3 Three-Phase

Code produit : 12881704

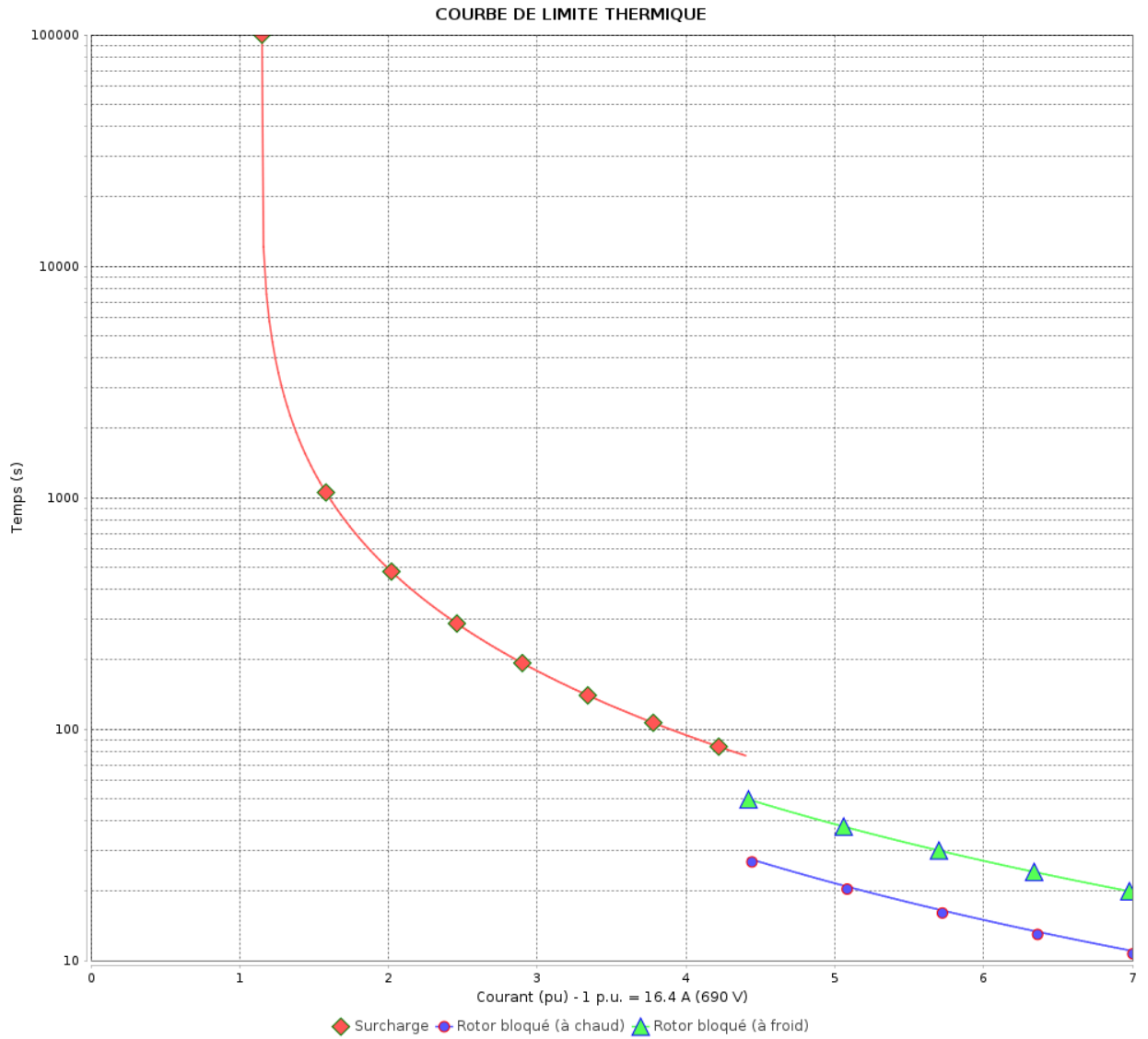

Constante de temps d'échauffement
 Constante de temps de refroidissement

Rév.	Résumé des modifications	Fait	Vérifié	Date
Exécuteur			Page 13 / 19	Révision
Vérificateur				
Date				

COURBE DE LIMITE THERMIQUE

Moteurs Electriques Triphasés - Rotor à cage



Client :

Gamme de moteur : W22 IE3 Three-Phase

Code produit : 12881704

COURBE DE LIMITE THERMIQUE

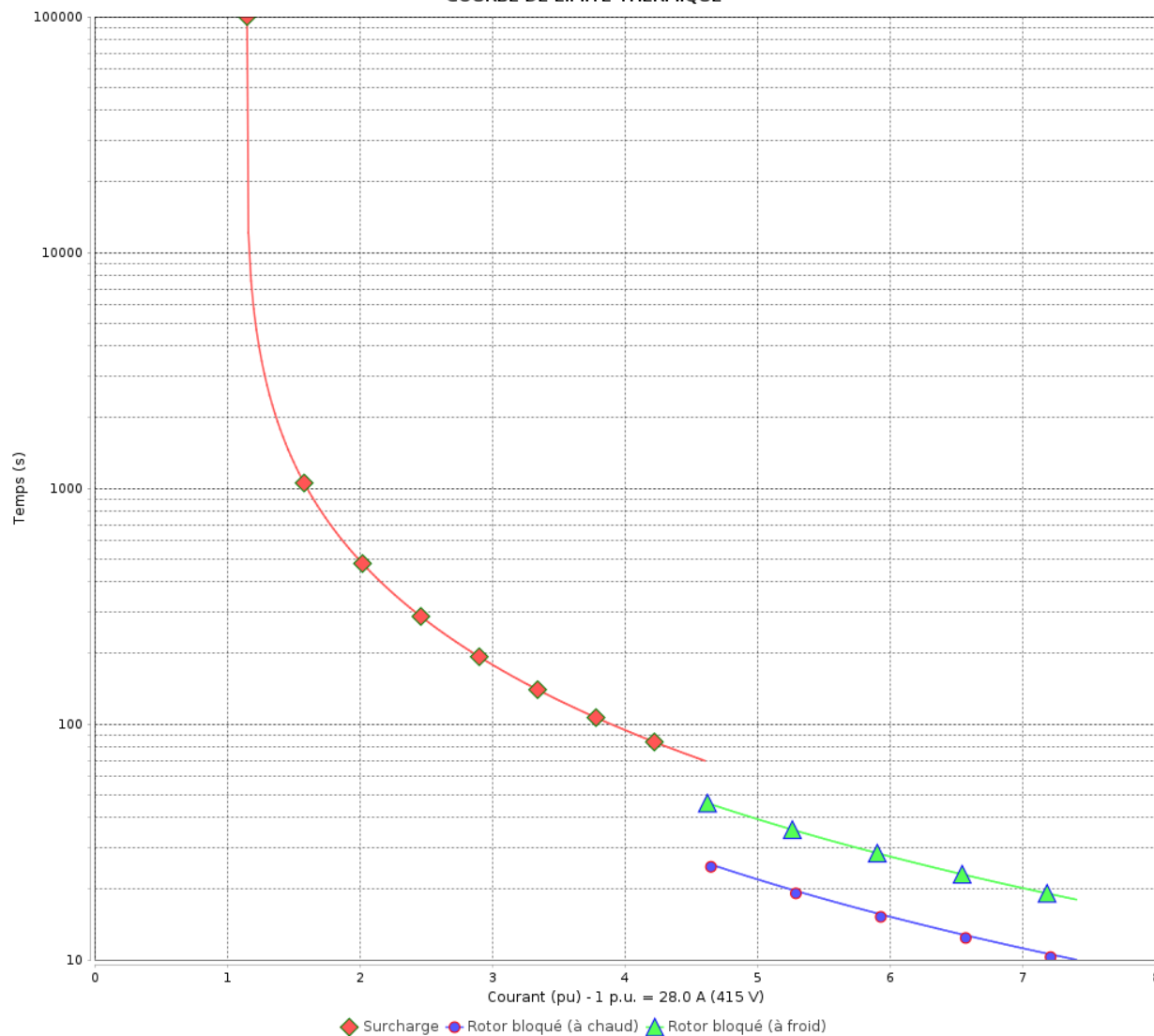

Constante de temps d'échauffement

Constante de temps de refroidissement

Rév.	Résime des modifications	Fait	Verifié	Date
Exécuteur		Page		Révision
Vérificateur		14 / 19		
Date	01/06/2026			

COURBE DE LIMITE THERMIQUE

Moteurs Electriques Triphasés - Rotor à cage



Client :

Gamme de moteur : W22 IE3 Three-Phase

Code produit : 12881704

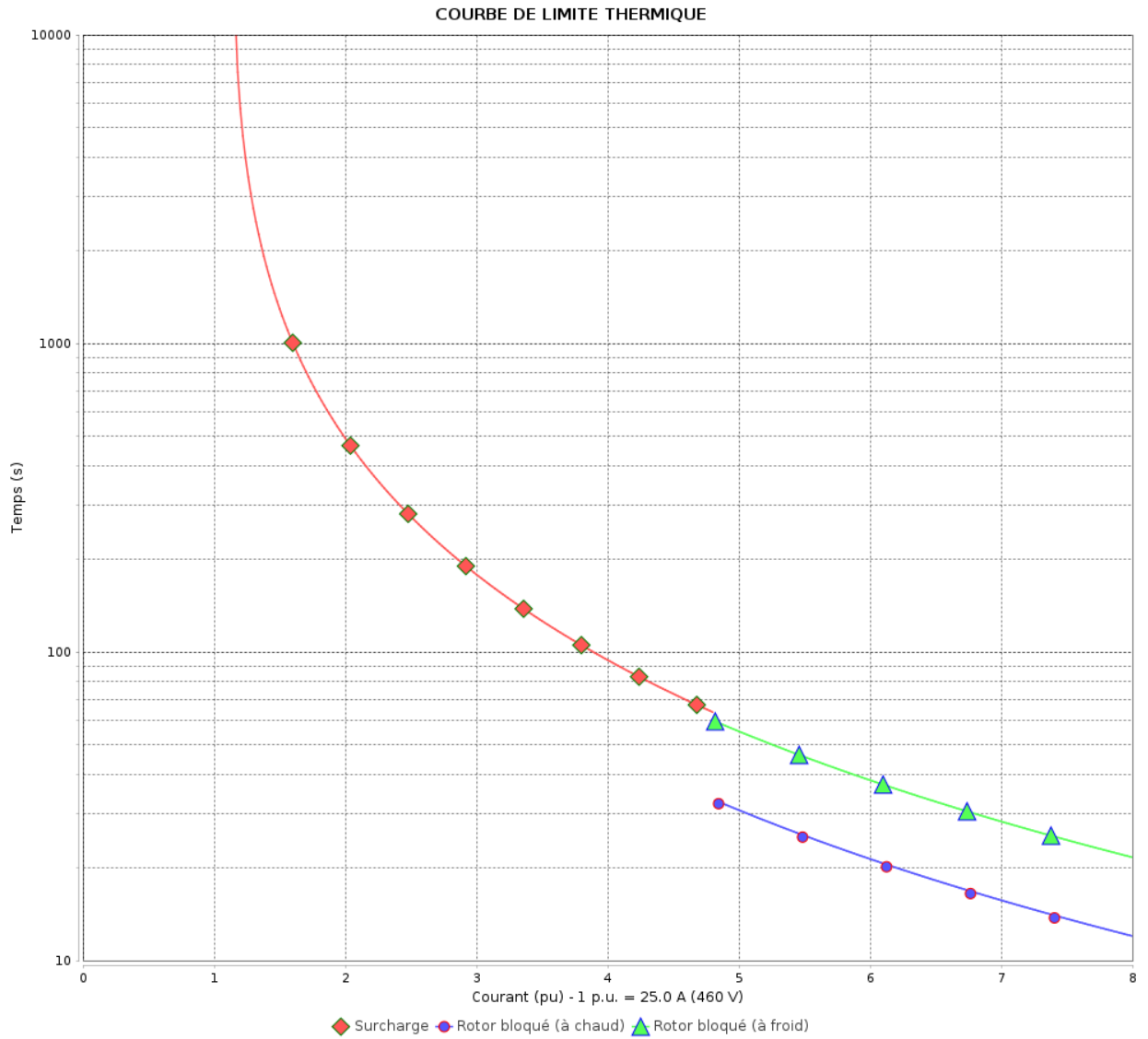

Constante de temps d'échauffement
 Constante de temps de refroidissement

Rév.	Résumé des modifications	Fait	Vérifié	Date
Exécuteur			Page 15 / 19	Révision
Vérificateur				
Date				

Courbe du convertisseur

Moteurs Electriques Triphasés - Rotor à cage



Client :

Gamme de moteur : W22 IE3 Three-Phase

Code produit : 12881704

Courbe du convertisseur

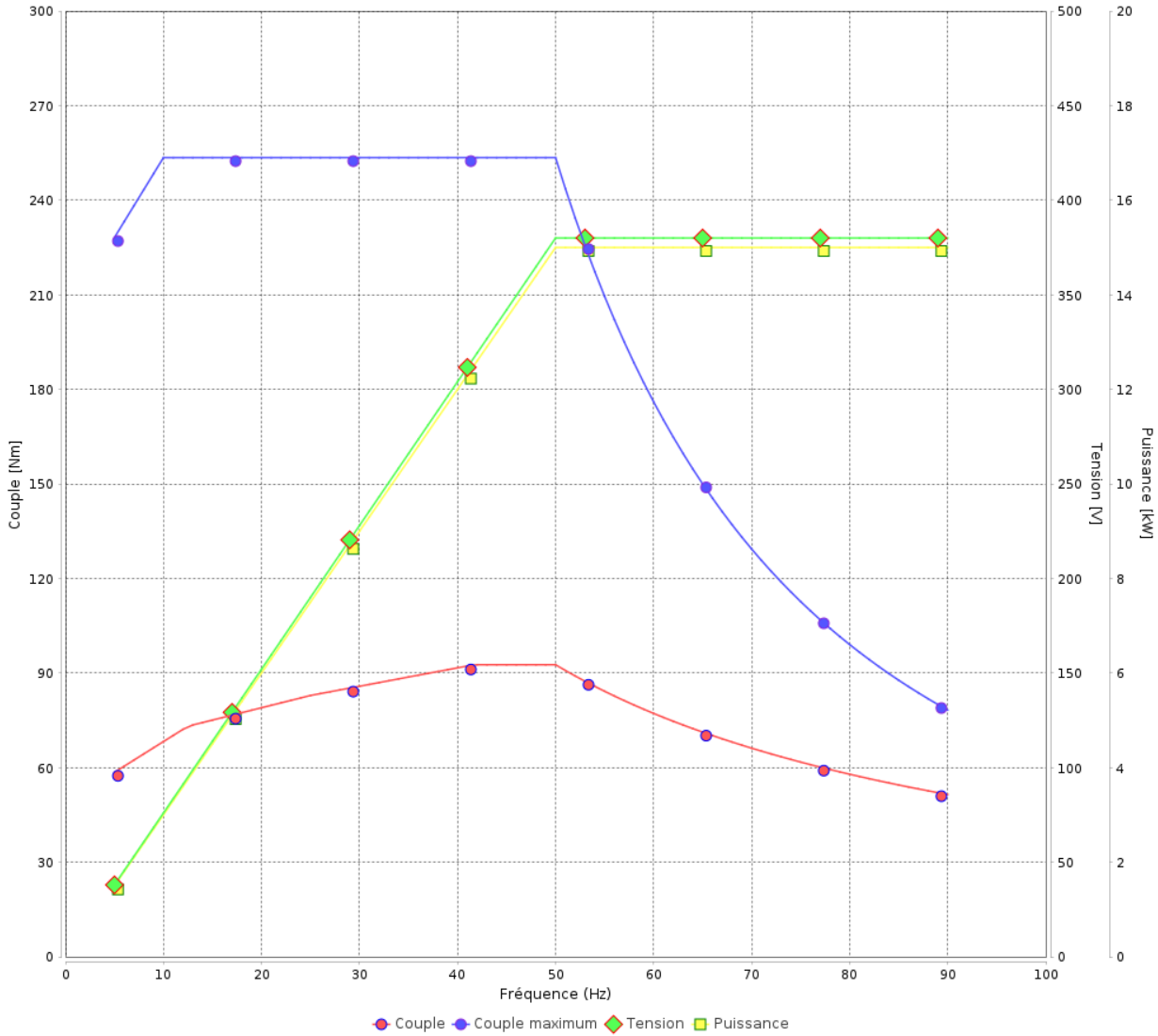

Rév.	Résumé des modifications	Fait	Verifié	Date
Exécuteur				
Vérificateur			Page	Révision
Date	01/06/2026		16 / 19	

Courbe du convertisseur

Moteurs Electriques Triphasés - Rotor à cage



Client :

Gamme de moteur : W22 IE3 Three-Phase

Code produit : 12881704

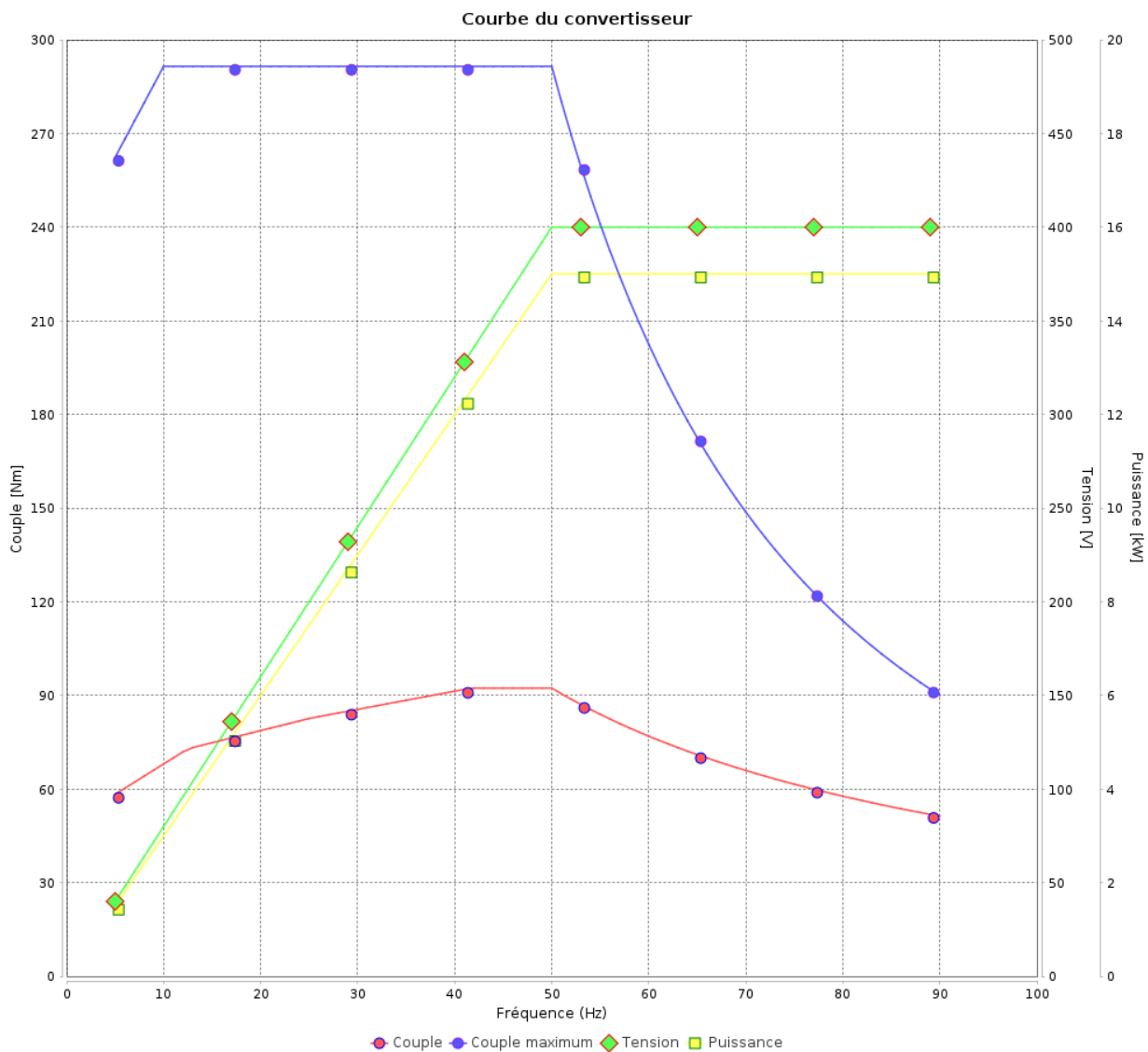

Rév.	Résumé des modifications	Fait	Verifié	Date
Exécuteur				
Vérificateur			Page	Révision
Date	01/06/2026		17 / 19	

Courbe du convertisseur

Moteurs Electriques Triphasés - Rotor à cage



Client :

Gamme de moteur : W22 IE3 Three-Phase

Code produit : 12881704

Courbe du convertisseur

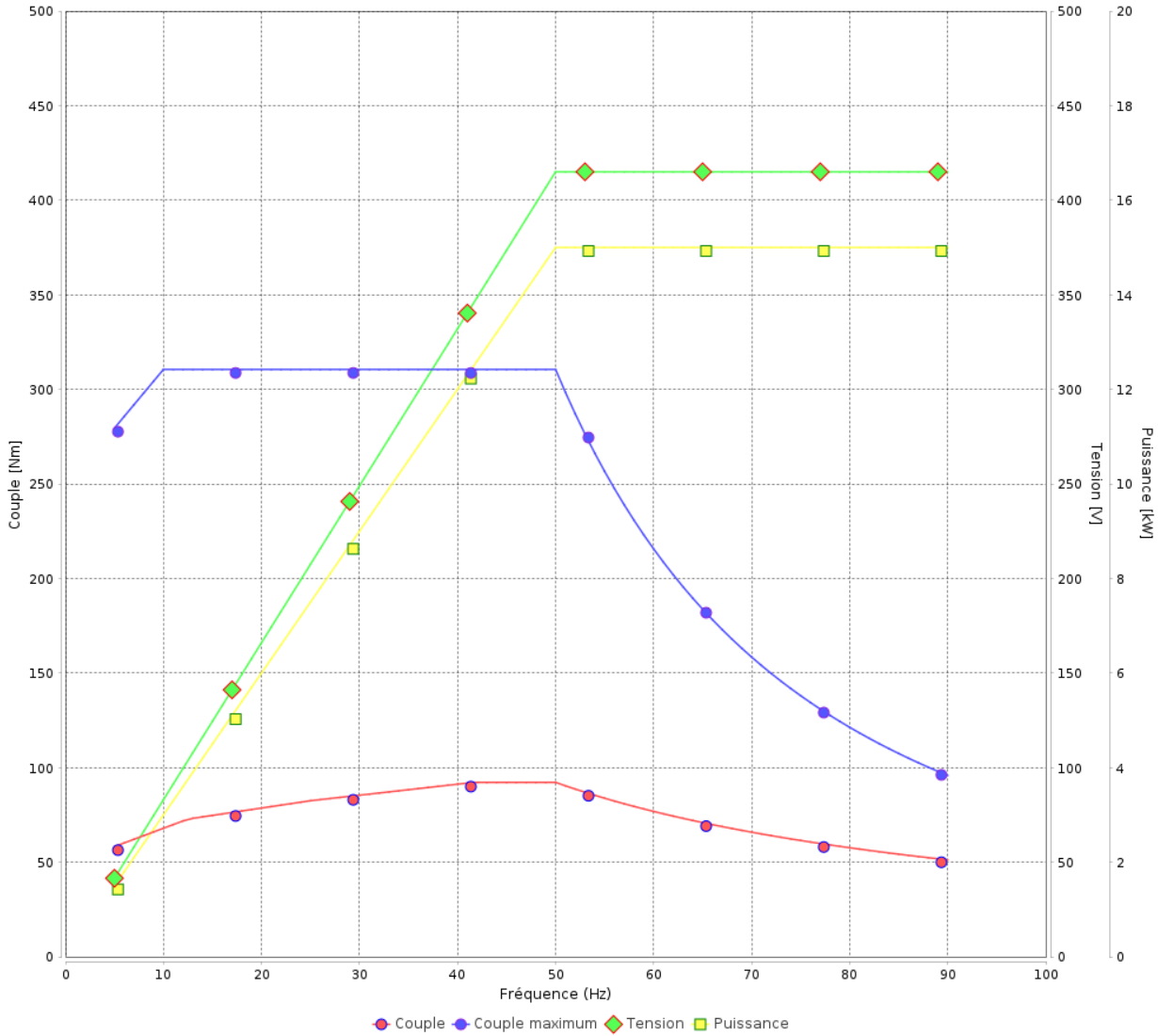

Rév.	Résime des modifications	Fait	Verifié	Date
Exécuteur				
Vérificateur			Page	Révision
Date	01/06/2026		18 / 19	

Courbe du convertisseur

Moteurs Electriques Triphasés - Rotor à cage



Client :

Gamme de moteur : W22 IE3 Three-Phase

Code produit : 12881704

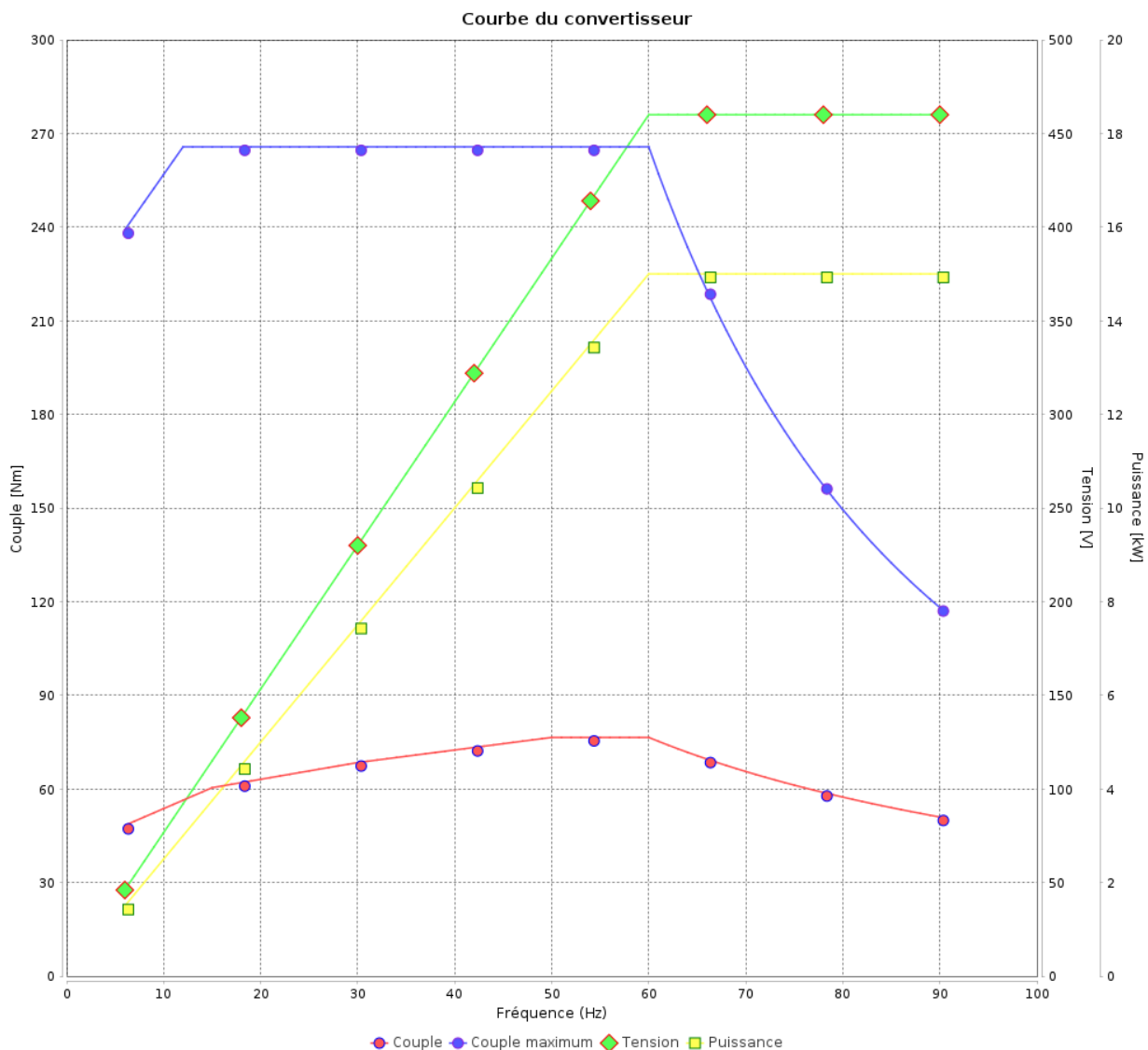

Rév.	Résumé des modifications	Fait	Verifié	Date
Exécuteur			Page 19 / 19	Révision
Vérificateur				
Date				

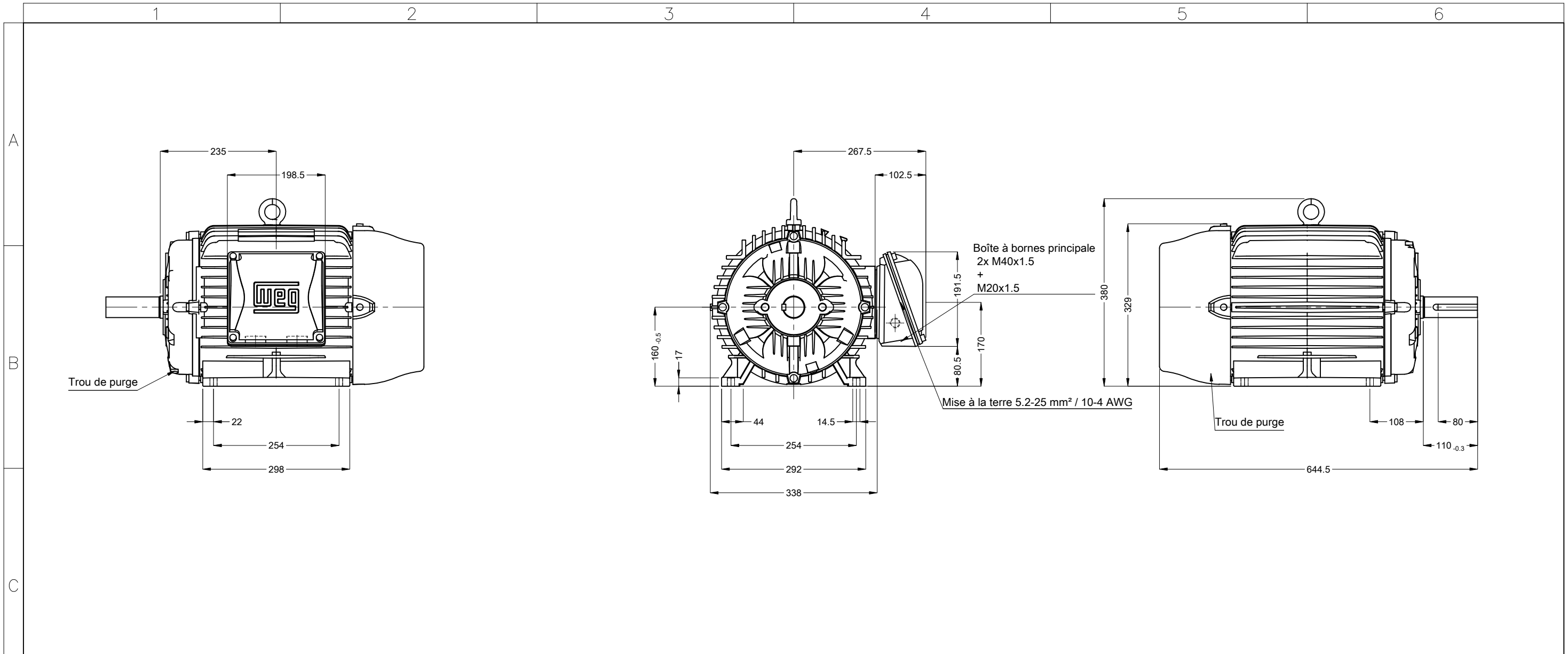

Sans vis de nivellement vertical
 Couleur RAL 5009
 Peinture epoxy WEG 203A
 Forme B3R(E)

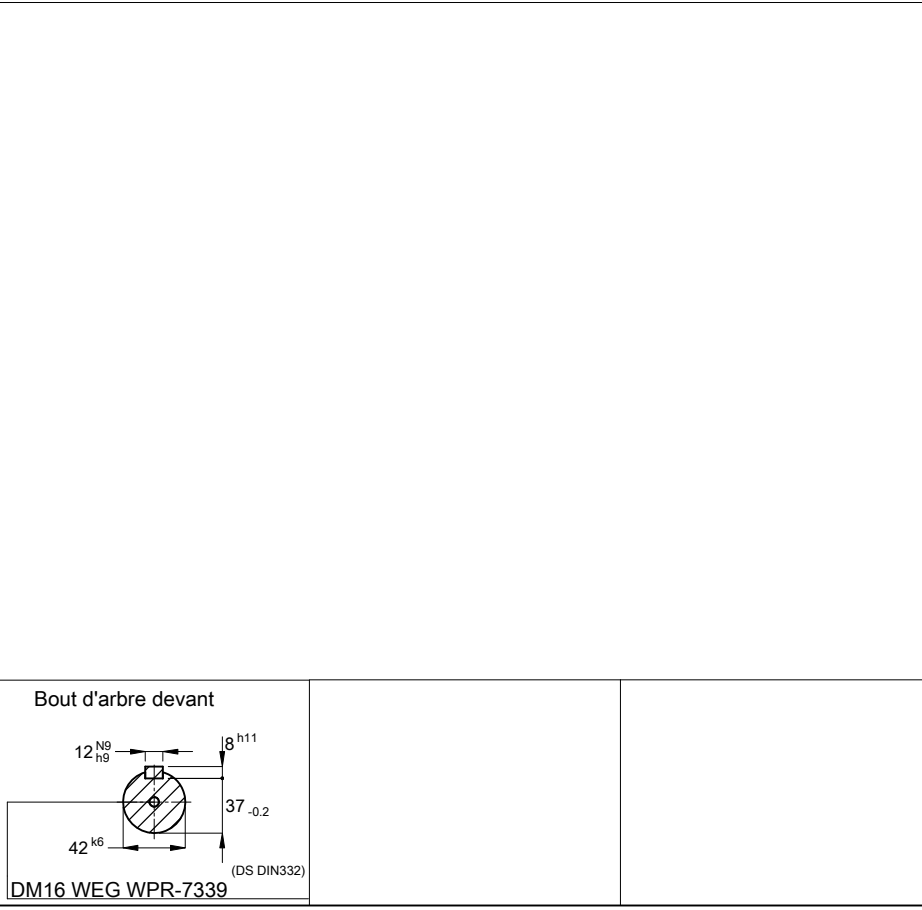

01180 04 Pôles 50 Hz										A	
										Échelle	1 : 8
										HYBRISUSER	00
N° MODIFICATION	LOC	RESUME DES MODIFICATIONS					EXÉCUTÉ	VÉRIFIÉ	LIBÉRÉ	DATE	VER
EXÉC.	HYBRISUSER	MOTEUR TRIP. W22 IE3 CARCASSE 160L IP55 TEFC									
VÉRIF.											
LIBÉRÉ											
DATE LB.											
						PREVIEW		WDD		00	
						PAGE		1 / 1			

Dimensions en mm