

# FICHE TECHNIQUE

## Moteurs Electriques Triphasés - Rotor à cage



Client :

Gamme de moteur : W22 IE3 Three-Phase Code produit : 12881737

Carcasse	: 315S/M	Type de refroidissement	: IC411 - TEFC
Classe d'isolation	: F	Forme	: B3R(E)
Service	: S1	Sens de rotation <sup>1</sup>	: Les deux sens de rotation
Température ambiante	: -20°C à +40°C	Méthode de démarrage	: Démarrage direct
Altitude	: 1000 m	Poids approximatif <sup>3</sup>	: 1108 kg
Degré de protection	: IP55	Moment d'inertie (J)	: 3.99 kgm <sup>2</sup>
Type	: N		

Puissance nominale [kW]	160	160	160	160
Pôles	4	4	4	4
Fréquence [Hz]	50	50	50	60
Tension à pleine charge [V]	380/660	400/690	415	460
Courant à pleine charge [A]	295/170	287/166	283	252
Courant de démarrage [A]	1918/1104	2210/1281	2154	2037
Intensité de démarrage [A]	6.5	7.7	7.6	8.1
Courant à vide [A]	102/58.7	115/66.7	126	104
Vitesse à pleine charge [RPM]	1489	1490	1491	1792
Glissement [%]	0.73	0.67	0.60	0.44
Couple à pleine charge [Nm]	1030	1030	1030	853
Couple de démarrage [%]	240	260	280	300
Couple maximum [%]	250	270	290	300
Facteur de service	1.00	1.00	1.00	1.00
Echauffement	80 K	80 K	80 K	80 K
Temps de blocage du rotor	48s (à froid) 27s (à chaud)	43s (à froid) 24s (à chaud)	39s (à froid) 22s (à chaud)	54s (à froid) 30s (à chaud)
Bruit <sup>2</sup>	71.0 dB(A)	71.0 dB(A)	71.0 dB(A)	75.0 dB(A)
Rendement (%)	25%			
	50%	95.7	95.2	95.0
	75%	95.8	95.8	95.8
	100%	95.8	95.8	95.8
Cos Φ	25%			
	50%	0.75	0.70	0.67
	75%	0.83	0.80	0.77
	100%	0.86	0.84	0.82

Losses at normative operating points (speed;torque), in percentage of rated output power

Losses (%)	P1 (0,9;1,0)	4.4	4.4	4.3	4.2
	P2 (0,5;1,0)	2.9	2.9	2.8	2.8
	P3 (0,25;1,0)	2.1	2.1	2.0	2.0
	P4 (0,9;0,5)	3.3	3.3	3.2	3.1
	P5 (0,5;0,5)	1.9	1.9	1.8	1.8
	P6 (0,5;0,25)	1.6	1.6	1.6	1.5
	P7 (0,25;0,25)	0.9	0.9	0.8	0.8

Type de palier	: Avant 6319 C3	Derrière 6316 C3	Efforts sur l'embase Traction maximum : 14716 N Compression maximum : 25588 N
Modèle - blindage	: 00047	00014	
Intervalle de graissage	: 11000 h	13000 h	
Quantité de lubrifiant	: 45 g	34 g	
Type de lubrifiant	: Mobil Polyrex EM		

Cette révision annule et remplace la précédente

- (1) Vu le bout d'arbre côté attaque.
- (2) Mesuré à 1m et avec tolérance de +3dB(A).
- (3) Poids approximatif, peut être objet de modification après le processus de fabrication.
- (4) At 100% of full load.

Les valeurs sont des moyennes basées sur des tests et d'alimentation sinusoïdale, sous réserve des tolérances de normes IEC 60034-1.

Rév.	Résumé des modifications		Fait	Verifié	Date
Exécuteur					
Vérificateur				Page	Révision
Date	01/06/2026			1 / 19	

# FICHE TECHNIQUE

Moteurs Electriques Triphasés - Rotor à cage



Client :

Remarque

Rév.	Résime des modifications	Fait	Verifié	Date
Exécuteur				
Vérificateur			Page	Révision
Date	01/06/2026		2 / 19	

# FICHE TECHNIQUE

Moteurs Electriques Triphasés - Rotor à cage



Client :

## Protection Thermique

ID	Application	Type	Quantité	Température de détection
1	Bobinage	PTC - 2 FD_MT_FIOS	1 x Phase	155 °C

Rév.	Résime des modifications	Fait	Verifié	Date
Exécuteur				
Vérificateur			Page	Révision
Date	01/06/2026		3 / 19	

# COURBE COUPLE, COURANT X VITESSE

Moteurs Electriques Triphasés - Rotor à cage



Client :

Gamme de moteur : W22 IE3 Three-Phase

Code produit : 12881737

COURBE COUPLE, COURANT X VITESSE

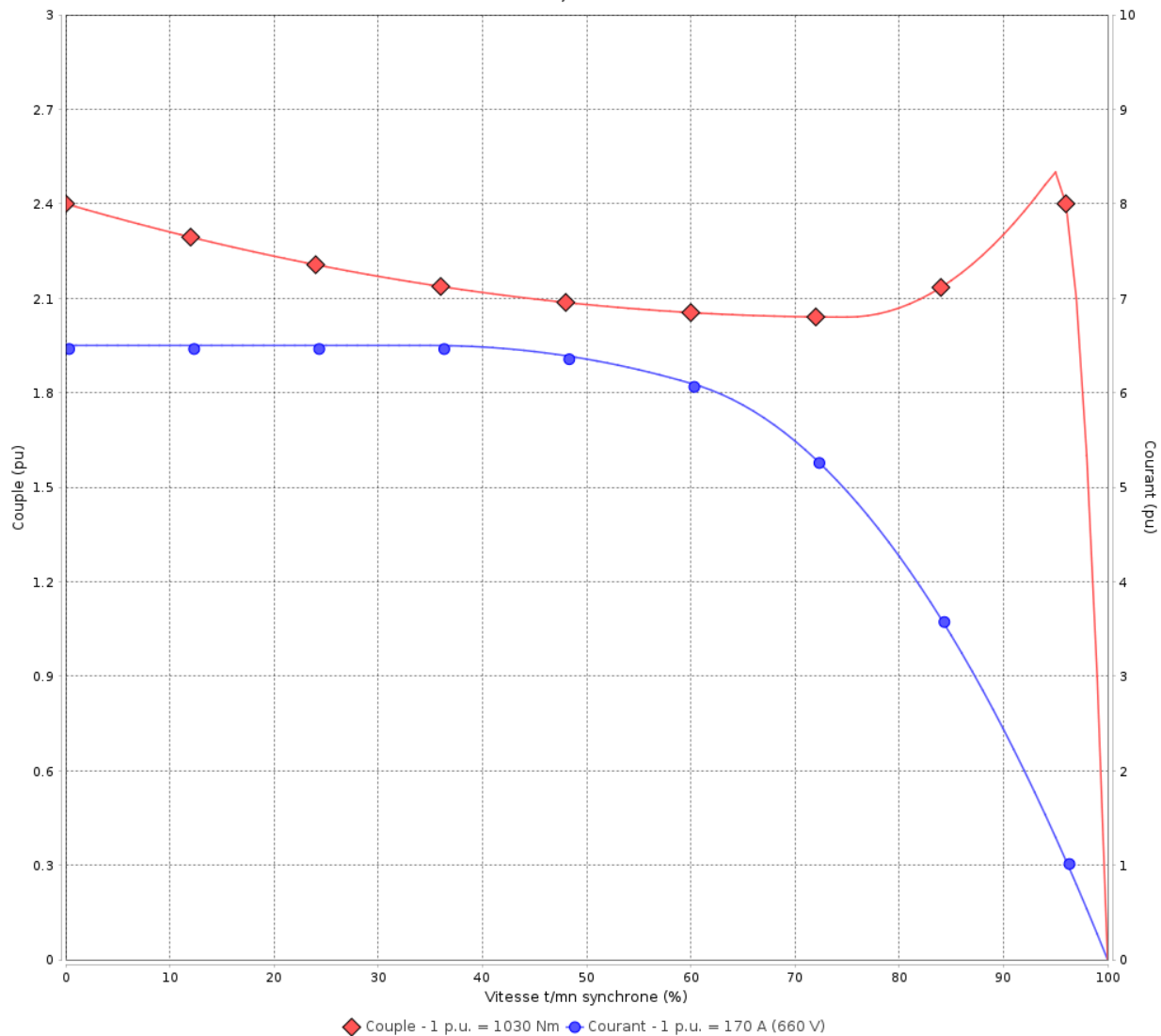

Performance : 380/660 V 50 Hz 4P

Courant à pleine charge : 295/170 A  
 Intensité de démarrage : 6.5  
 Couple à pleine charge : 1030 Nm  
 Couple de démarrage : 240 %  
 Couple maximum : 250 %  
 Vitesse à pleine charge : 1489 rpm

Moment d'inertie (J) : 3.99 kgm<sup>2</sup>  
 Service : S1  
 Classe d'isolation : F  
 Facteur de service : 1.00  
 Service : S1

Temps de blocage du rotor : 48s (à froid) 27s (à chaud)

Rév.	Résime des modifications	Fait	Verifié	Date
Exécuteur		Page		Révision
Vérificateur		4 / 19		
Date	01/06/2026			

# COURBE COUPLE, COURANT X VITESSE

Moteurs Electriques Triphasés - Rotor à cage



Client :

Gamme de moteur : W22 IE3 Three-Phase

Code produit : 12881737

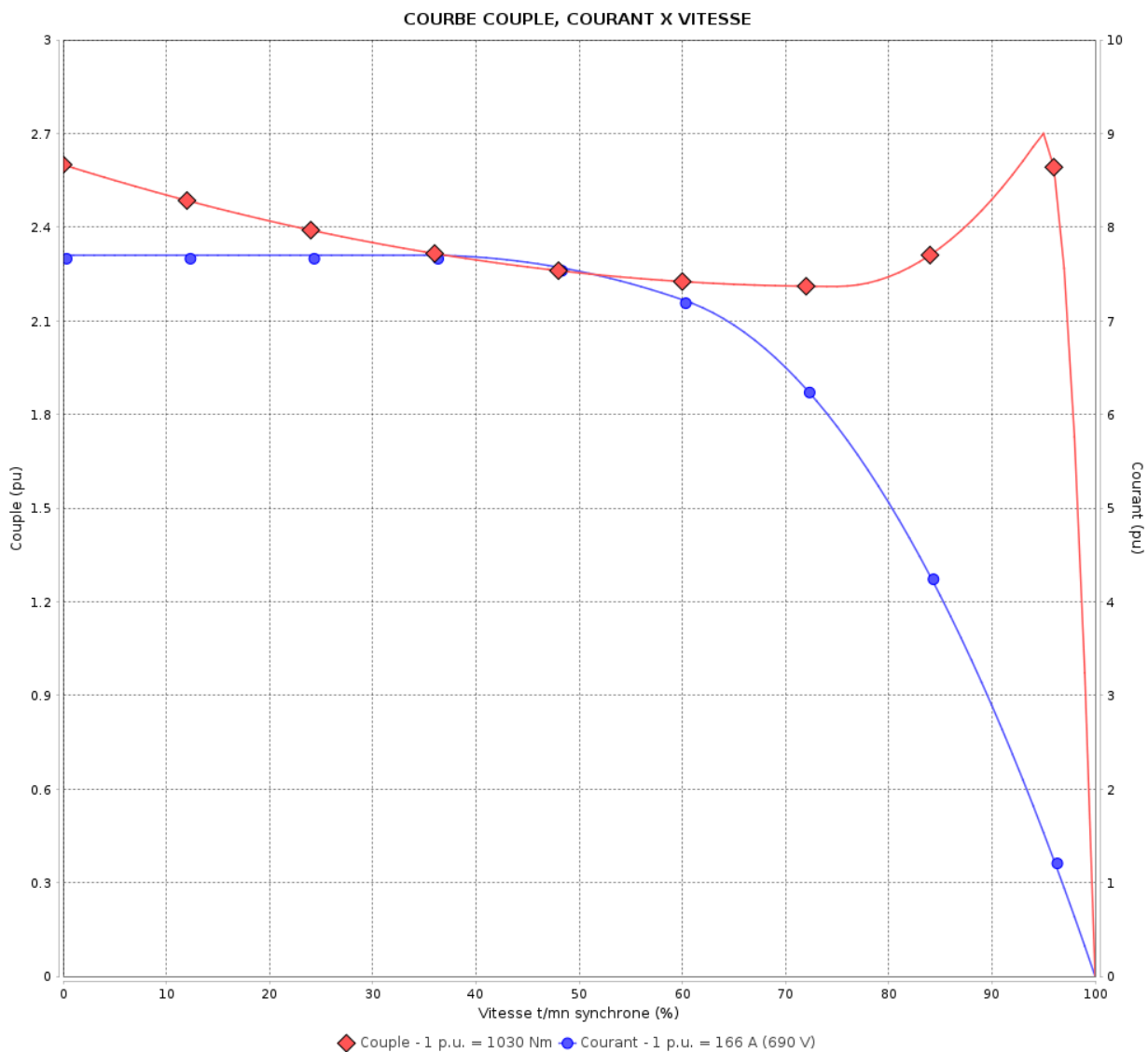

Performance : 400/690 V 50 Hz 4P

Courant à pleine charge : 287/166 A  
 Intensité de démarrage : 7.7  
 Couple à pleine charge : 1030 Nm  
 Couple de démarrage : 260 %  
 Couple maximum : 270 %  
 Vitesse à pleine charge : 1490 rpm

Moment d'inertie (J) : 3.99 kgm<sup>2</sup>  
 Service : S1  
 Classe d'isolation : F  
 Facteur de service : 1.00  
 Service : S1

Temps de blocage du rotor : 43s (à froid) 24s (à chaud)

Rév.	Résumé des modifications	Fait	Verifié	Date
Exécuteur			Page 5 / 19	Révision
Vérificateur				
Date	01/06/2026			

# COURBE COUPLE, COURANT X VITESSE

Moteurs Electriques Triphasés - Rotor à cage



Client :

Gamme de moteur : W22 IE3 Three-Phase

Code produit : 12881737

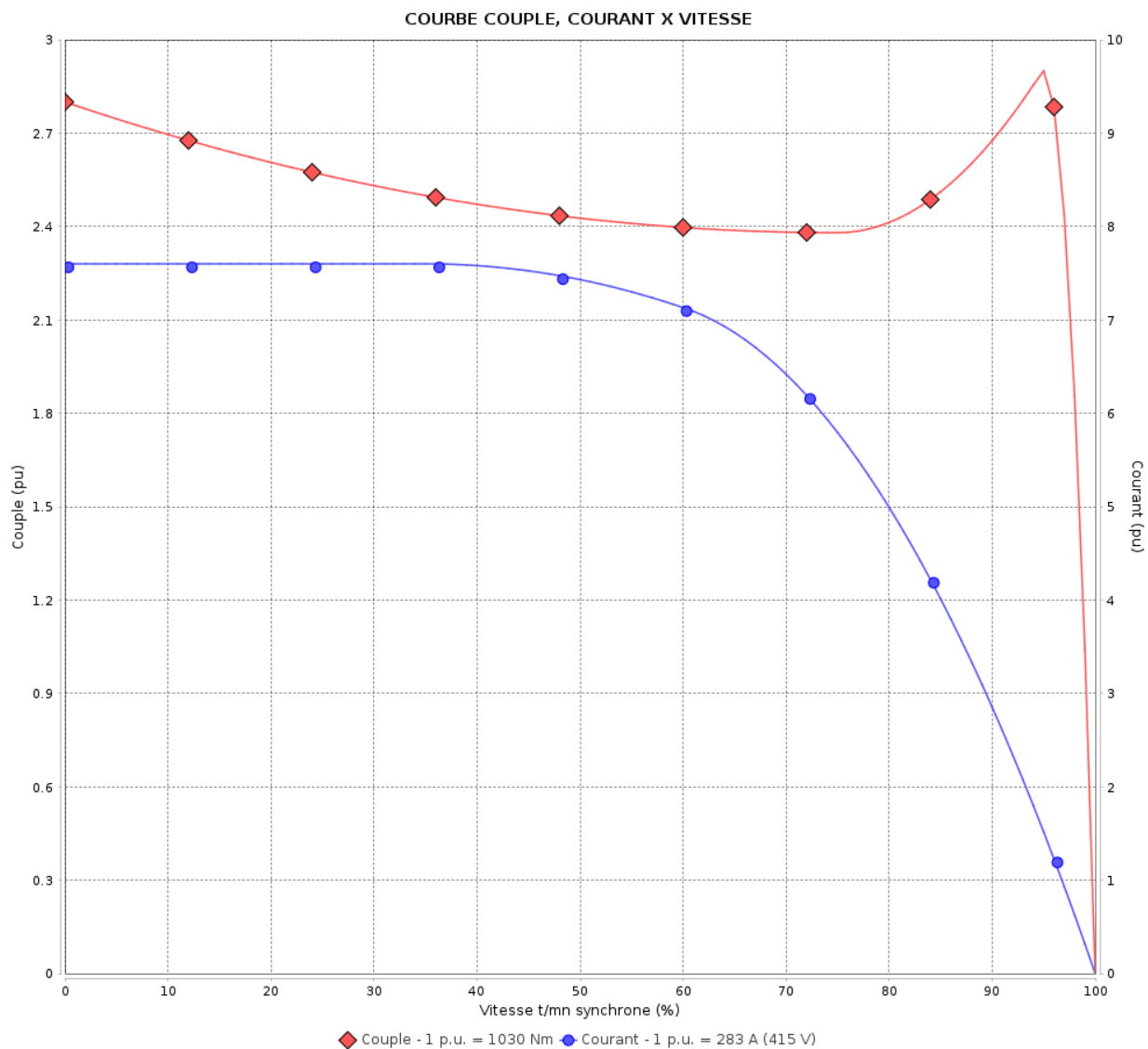

Performance : 415 V 50 Hz 4P

Courant à pleine charge : 283 A  
 Intensité de démarrage : 7.6  
 Couple à pleine charge : 1030 Nm  
 Couple de démarrage : 280 %  
 Couple maximum : 290 %  
 Vitesse à pleine charge : 1491 rpm

Moment d'inertie (J) : 3.99 kgm<sup>2</sup>  
 Service : S1  
 Classe d'isolation : F  
 Facteur de service : 1.00  
 Service : S1

Temps de blocage du rotor : 39s (à froid) 22s (à chaud)

Rév.	Résime des modifications	Fait	Verifié	Date
Exécuteur		Page		Révision
Vérificateur				
Date				

# COURBE COUPLE, COURANT X VITESSE

Moteurs Electriques Triphasés - Rotor à cage



Client :

Gamme de moteur : W22 IE3 Three-Phase

Code produit : 12881737

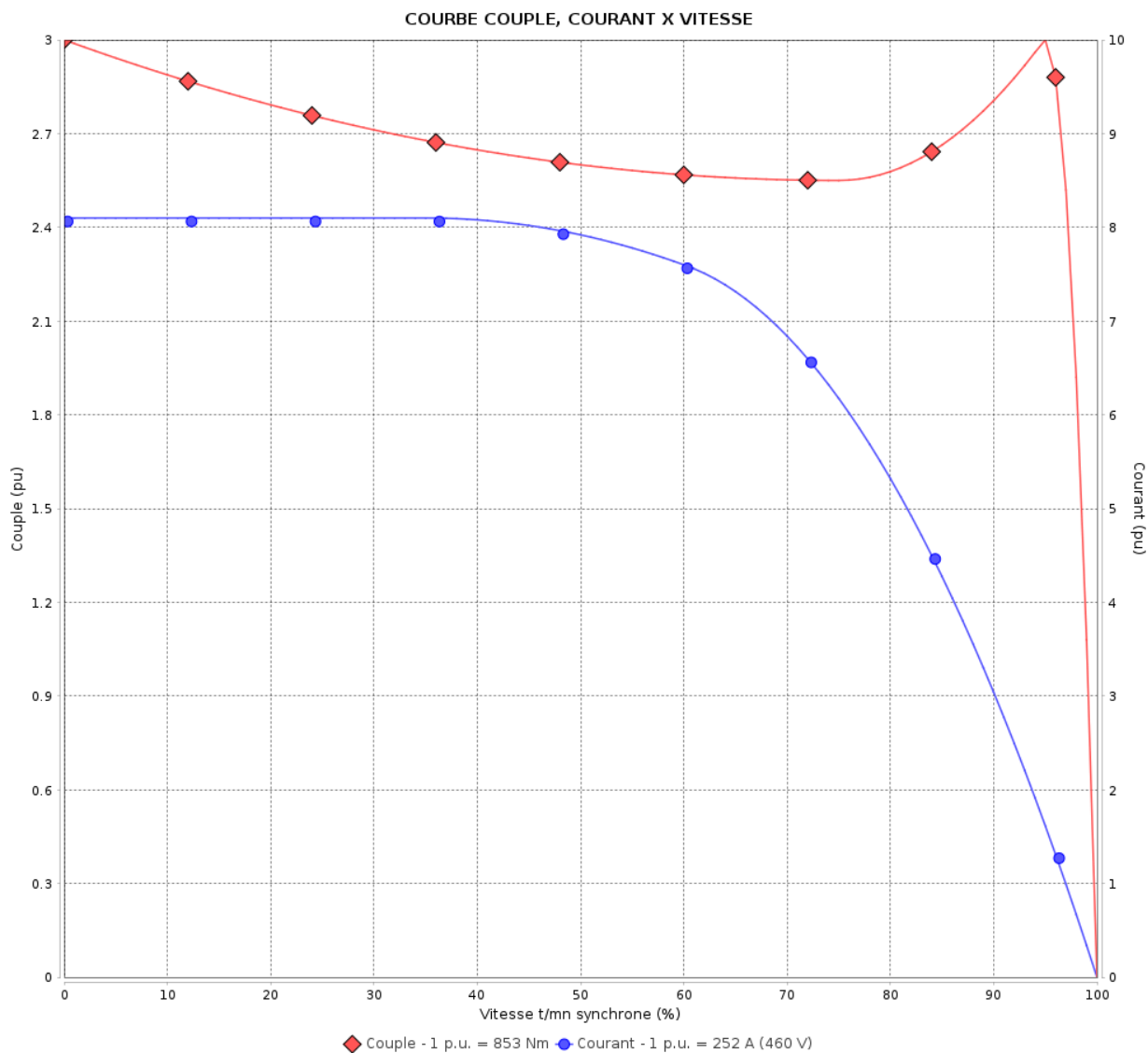

Performance : 460 V 60 Hz 4P

Courant à pleine charge : 252 A  
 Intensité de démarrage : 8.1  
 Couple à pleine charge : 853 Nm  
 Couple de démarrage : 300 %  
 Couple maximum : 300 %  
 Vitesse à pleine charge : 1792 rpm

Moment d'inertie (J) : 3.99 kgm<sup>2</sup>  
 Service : S1  
 Classe d'isolation : F  
 Facteur de service : 1.00  
 Service : S1

Temps de blocage du rotor : 54s (à froid) 30s (à chaud)

Rév.	Résumé des modifications	Fait	Verifié	Date
Exécuteur			Page	Révision
Vérificateur				
Date				
			7 / 19	

# Courbe de performance en charge

Moteurs Electriques Triphasés - Rotor à cage



Client :

Gamme de moteur : W22 IE3 Three-Phase

Code produit : 12881737

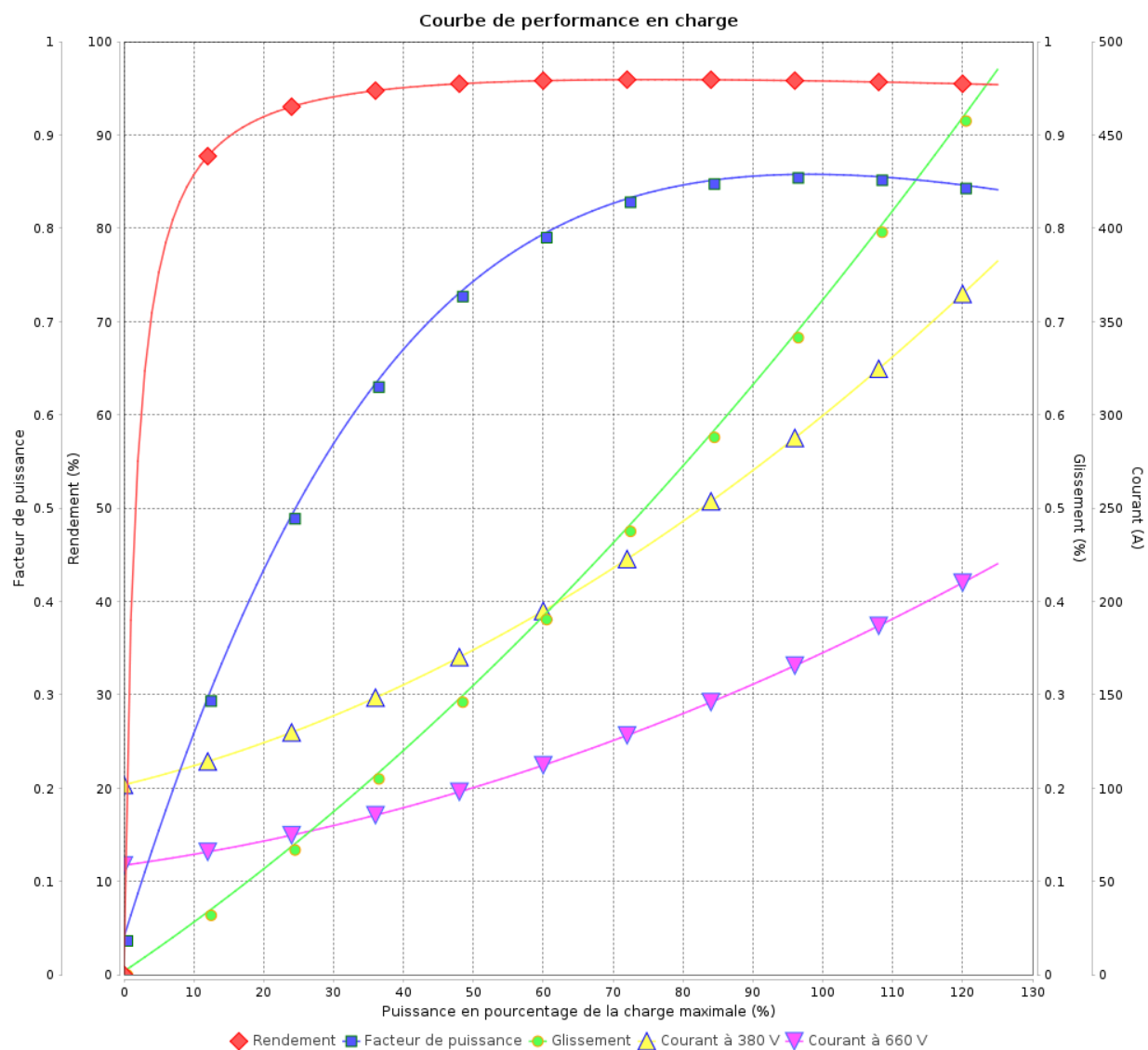

◆ Rendement ■ Facteur de puissance ● Glissement ▲ Courant à 380 V ▼ Courant à 660 V

Rév.	Résime des modifications	Fait	Verifié	Date
Exécuteur				
Vérificateur			Page	Révision
Date	01/06/2026		8 / 19	

# Courbe de performance en charge

Moteurs Electriques Triphasés - Rotor à cage



Client :

Gamme de moteur : W22 IE3 Three-Phase

Code produit : 12881737

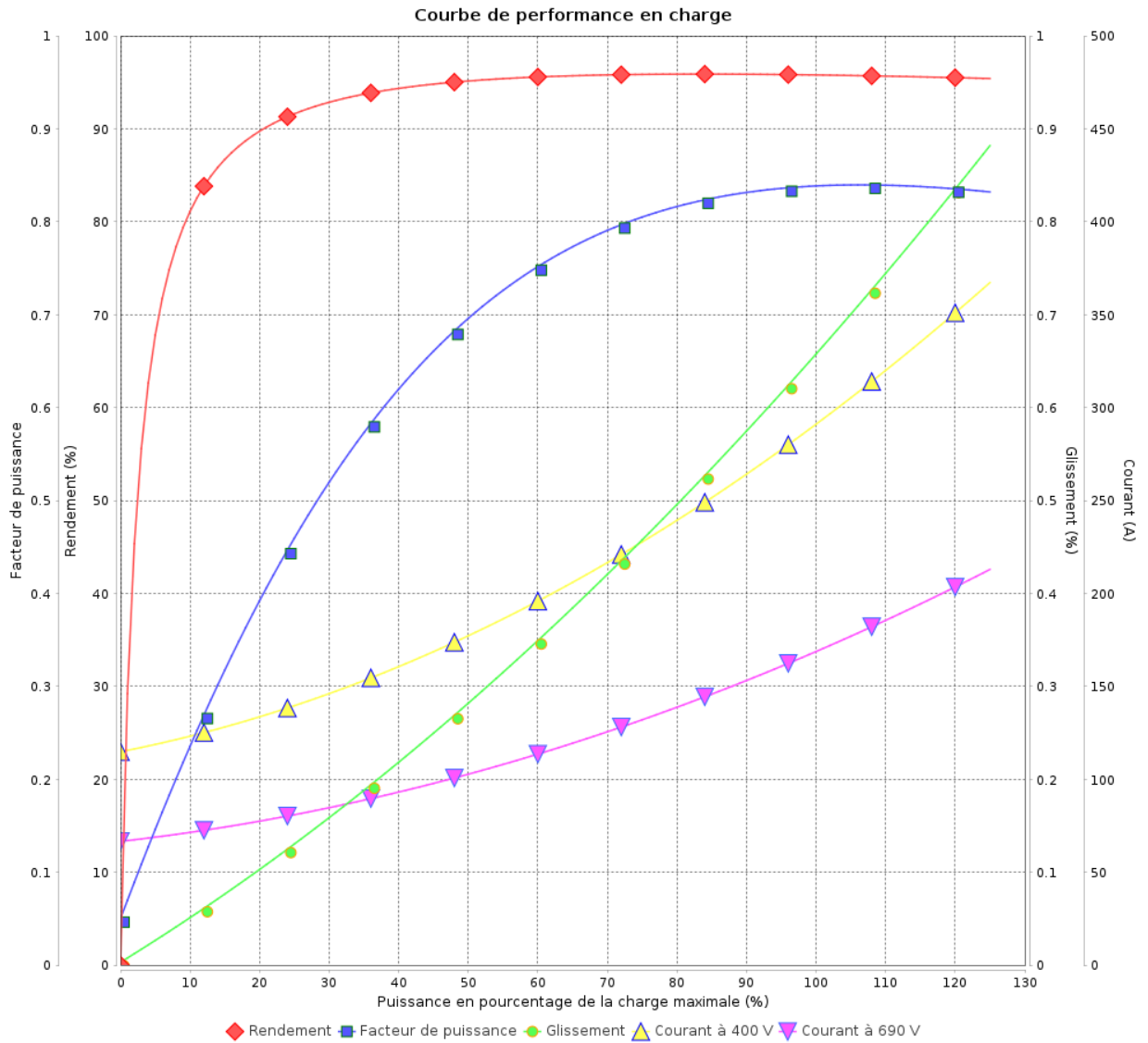

Rév.	Résumé des modifications	Fait	Verifié	Date
Exécuteur			Page 9 / 19	Révision
Vérificateur				
Date				

# Courbe de performance en charge

Moteurs Electriques Triphasés - Rotor à cage



Client :

Gamme de moteur : W22 IE3 Three-Phase

Code produit : 12881737

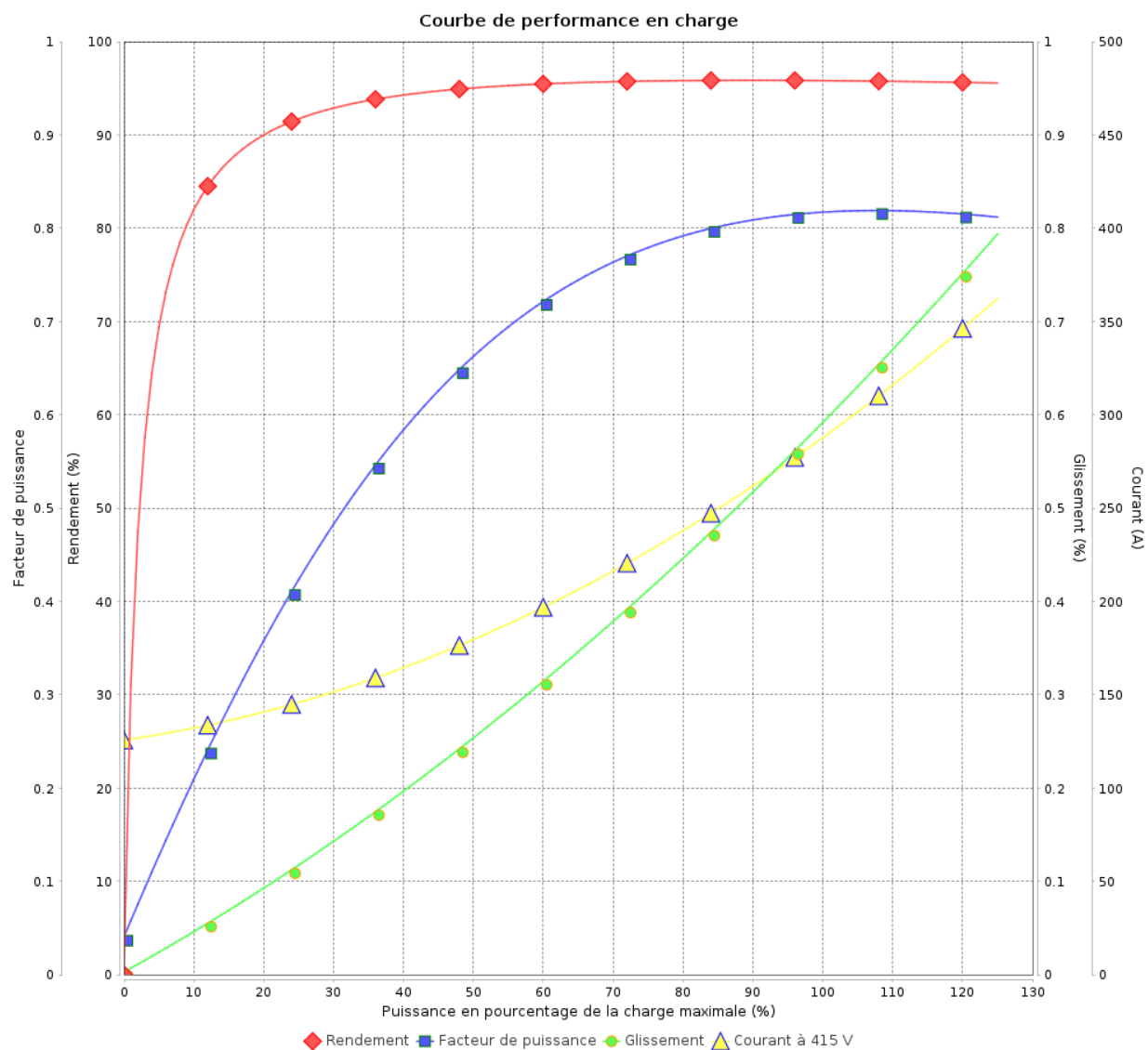

Rév.	Résumé des modifications	Fait	Verifié	Date
Exécuteur				
Vérificateur			Page	Révision
Date	01/06/2026		10 / 19	

# Courbe de performance en charge

Moteurs Electriques Triphasés - Rotor à cage



Client :

Gamme de moteur : W22 IE3 Three-Phase

Code produit : 12881737

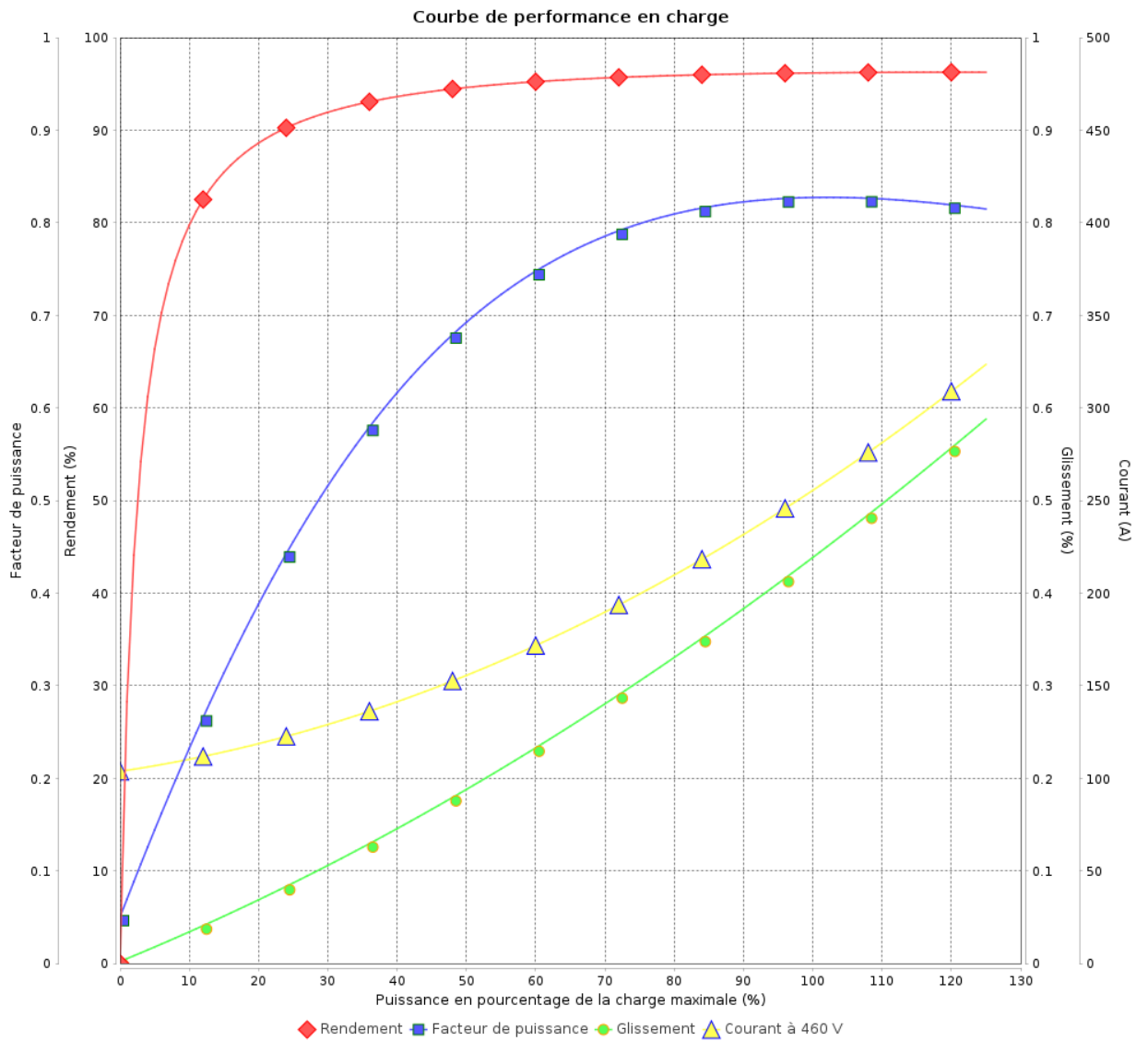

Rév.	Résumé des modifications	Fait	Verifié	Date
Exécuteur			Page 11 / 19	Révision
Vérificateur				
Date				

# COURBE DE LIMITE THERMIQUE

Moteurs Electriques Triphasés - Rotor à cage



Client :

Gamme de moteur : W22 IE3 Three-Phase

Code produit : 12881737

COURBE DE LIMITE THERMIQUE

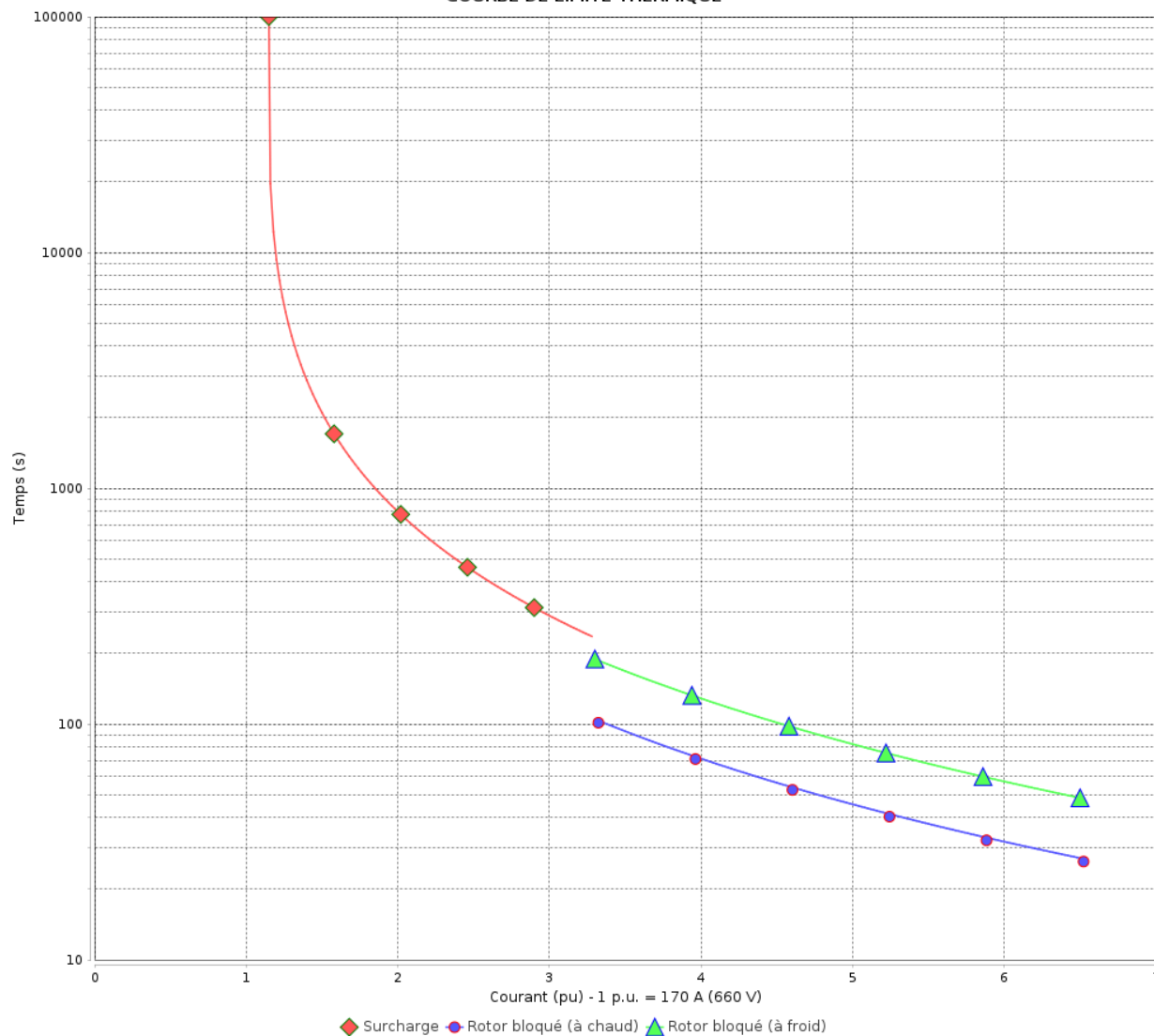

Constante de temps d'échauffement  
Constante de temps de refroidissement

Rév.	Résime des modifications	Fait	Verifié	Date
Exécuteur				
Vérificateur			Page	Révision
Date	01/06/2026		12 / 19	

# COURBE DE LIMITE THERMIQUE

Moteurs Electriques Triphasés - Rotor à cage

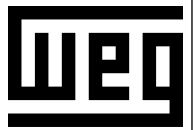

Client :

Gamme de moteur : W22 IE3 Three-Phase

Code produit : 12881737

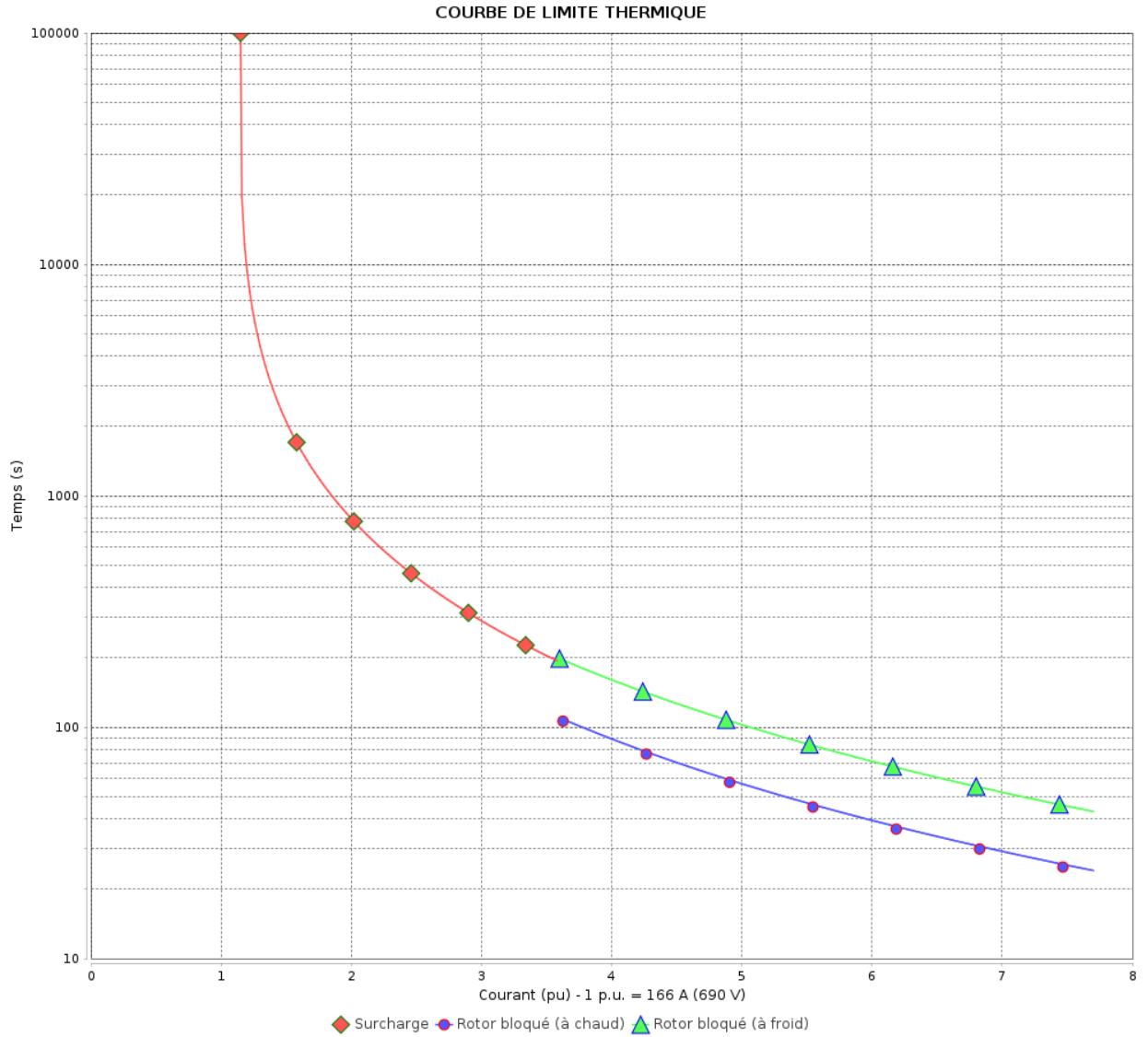

Constante de temps d'échauffement  
Constante de temps de refroidissement

Rév.	Résumé des modifications	Fait	Verifié	Date
Exécuteur			Page 13 / 19	Révision
Vérificateur				
Date				

# COURBE DE LIMITE THERMIQUE

Moteurs Electriques Triphasés - Rotor à cage



Client :

Gamme de moteur : W22 IE3 Three-Phase

Code produit : 12881737

COURBE DE LIMITE THERMIQUE

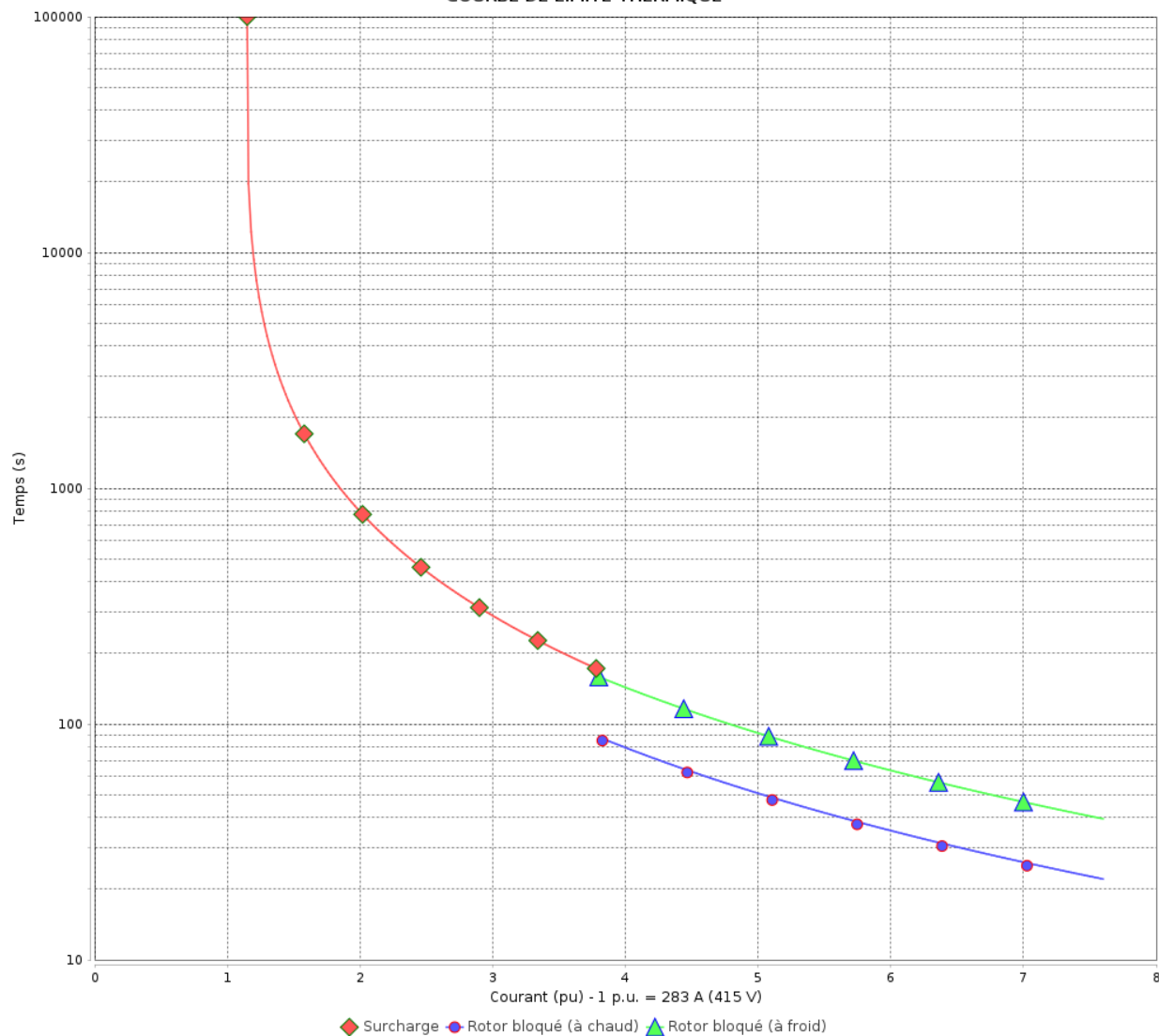

Constante de temps d'échauffement  
Constante de temps de refroidissement

Rév.	Résime des modifications	Fait	Verifié	Date
Exécuteur				
Vérificateur			Page	Révision
Date	01/06/2026		14 / 19	

# COURBE DE LIMITE THERMIQUE

Moteurs Electriques Triphasés - Rotor à cage



Client :

Gamme de moteur : W22 IE3 Three-Phase

Code produit : 12881737

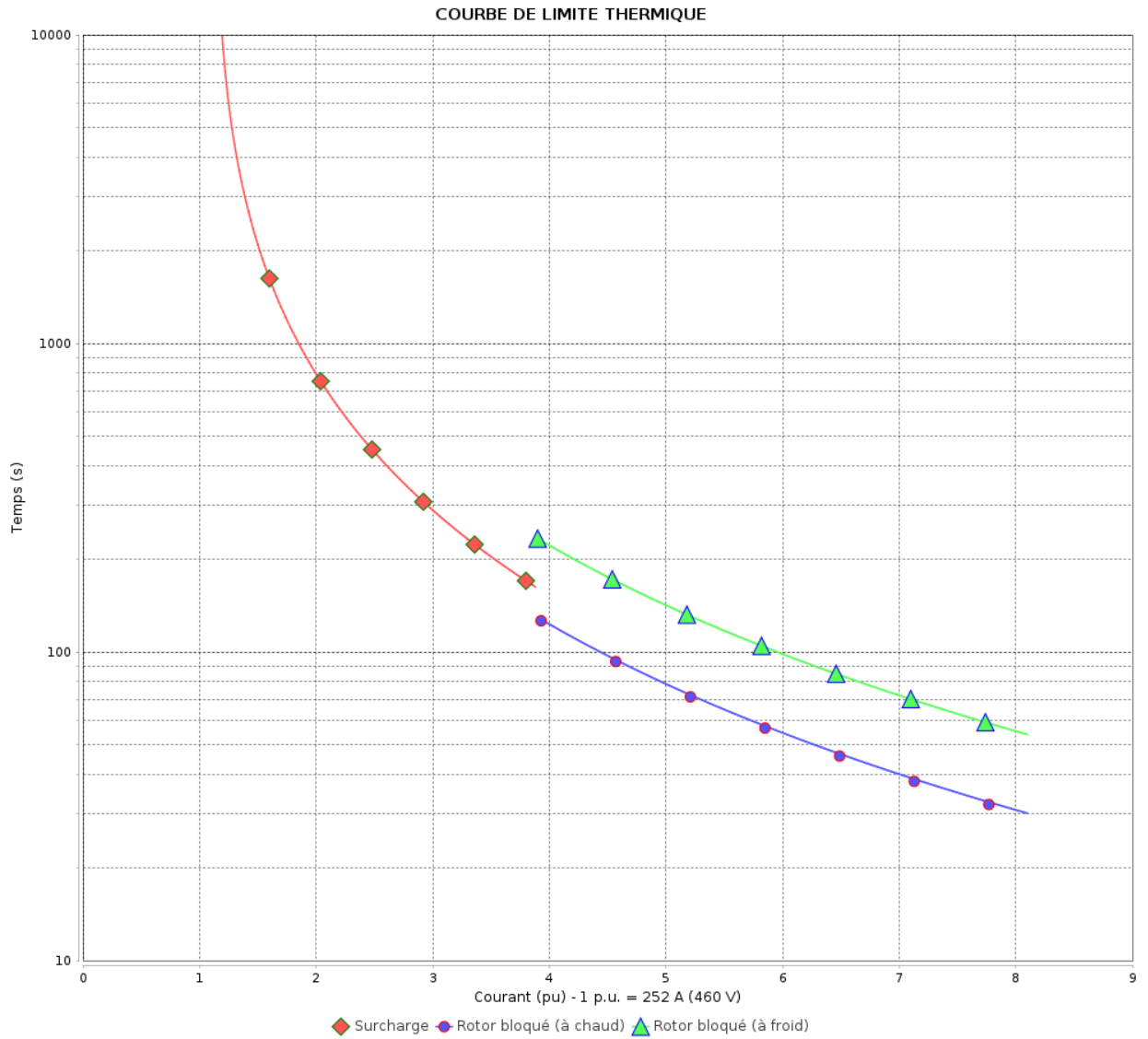

Constante de temps d'échauffement  
 Constante de temps de refroidissement

Rév.	Résumé des modifications	Fait	Verifié	Date
Exécuteur			Page 15 / 19	Révision
Vérificateur				
Date				

# Courbe du convertisseur

Moteurs Electriques Triphasés - Rotor à cage



Client :

Gamme de moteur : W22 IE3 Three-Phase

Code produit : 12881737

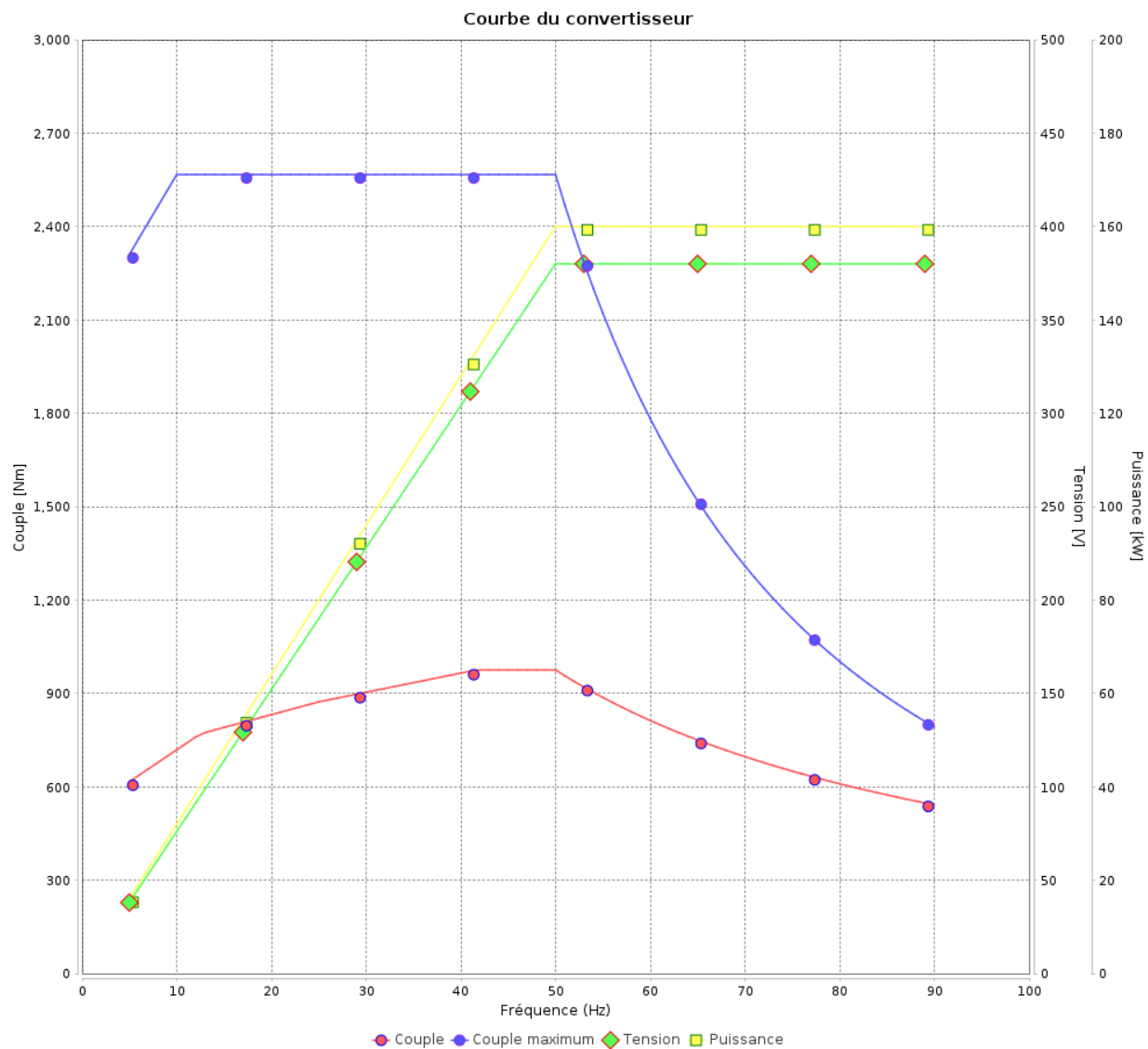

Rév.	Résime des modifications	Fait	Verifié	Date
Exécuteur				
Vérificateur			Page	Révision
Date	01/06/2026		16 / 19	

# Courbe du convertisseur

## Moteurs Electriques Triphasés - Rotor à cage



Client :

Gamme de moteur : W22 IE3 Three-Phase

Code produit : 12881737

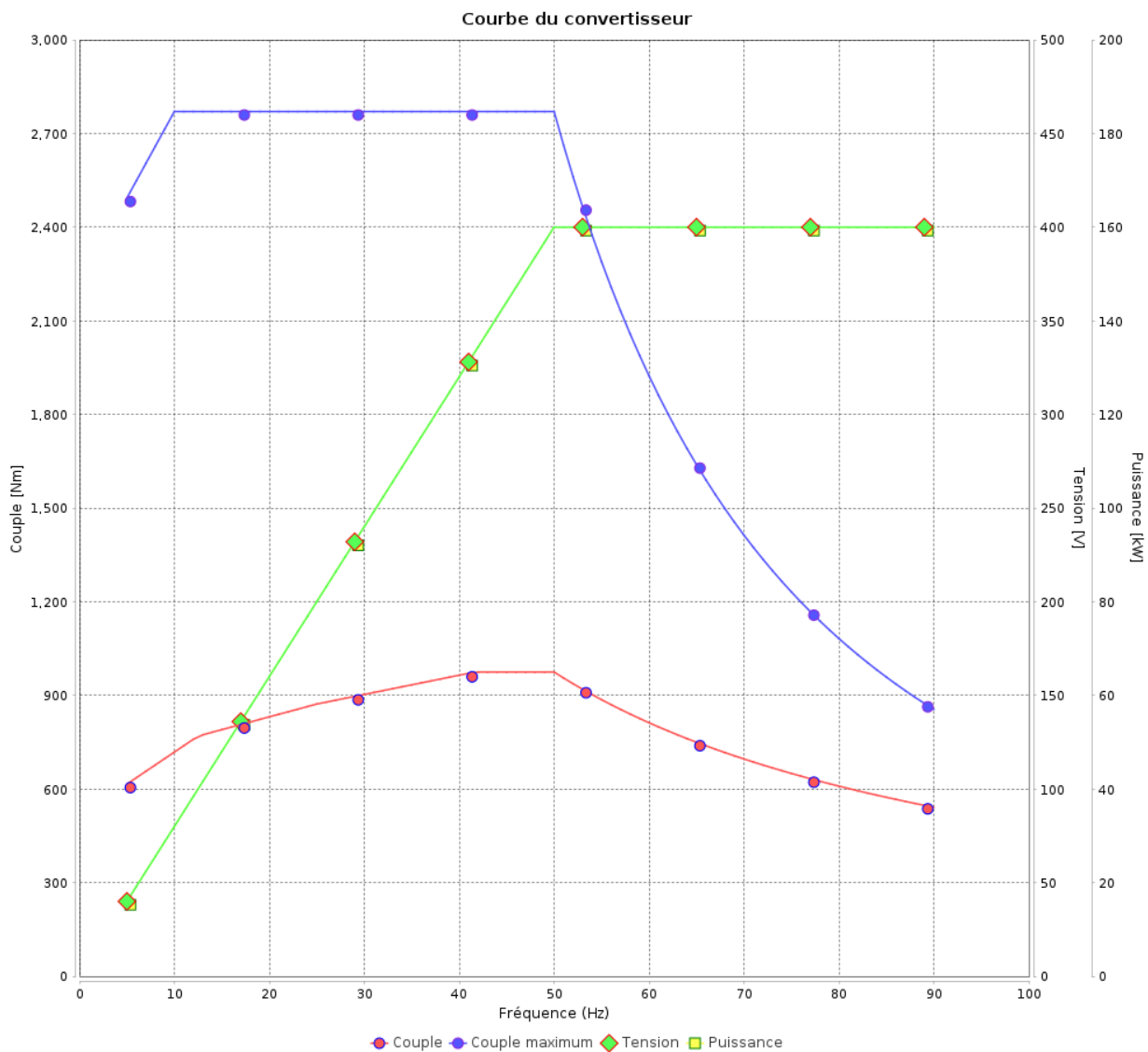

Rév.	Résumé des modifications	Fait	Verifié	Date
Exécuteur			Page 17 / 19	Révision
Vérificateur				
Date				

# Courbe du convertisseur

Moteurs Electriques Triphasés - Rotor à cage



Client :

Gamme de moteur : W22 IE3 Three-Phase

Code produit : 12881737

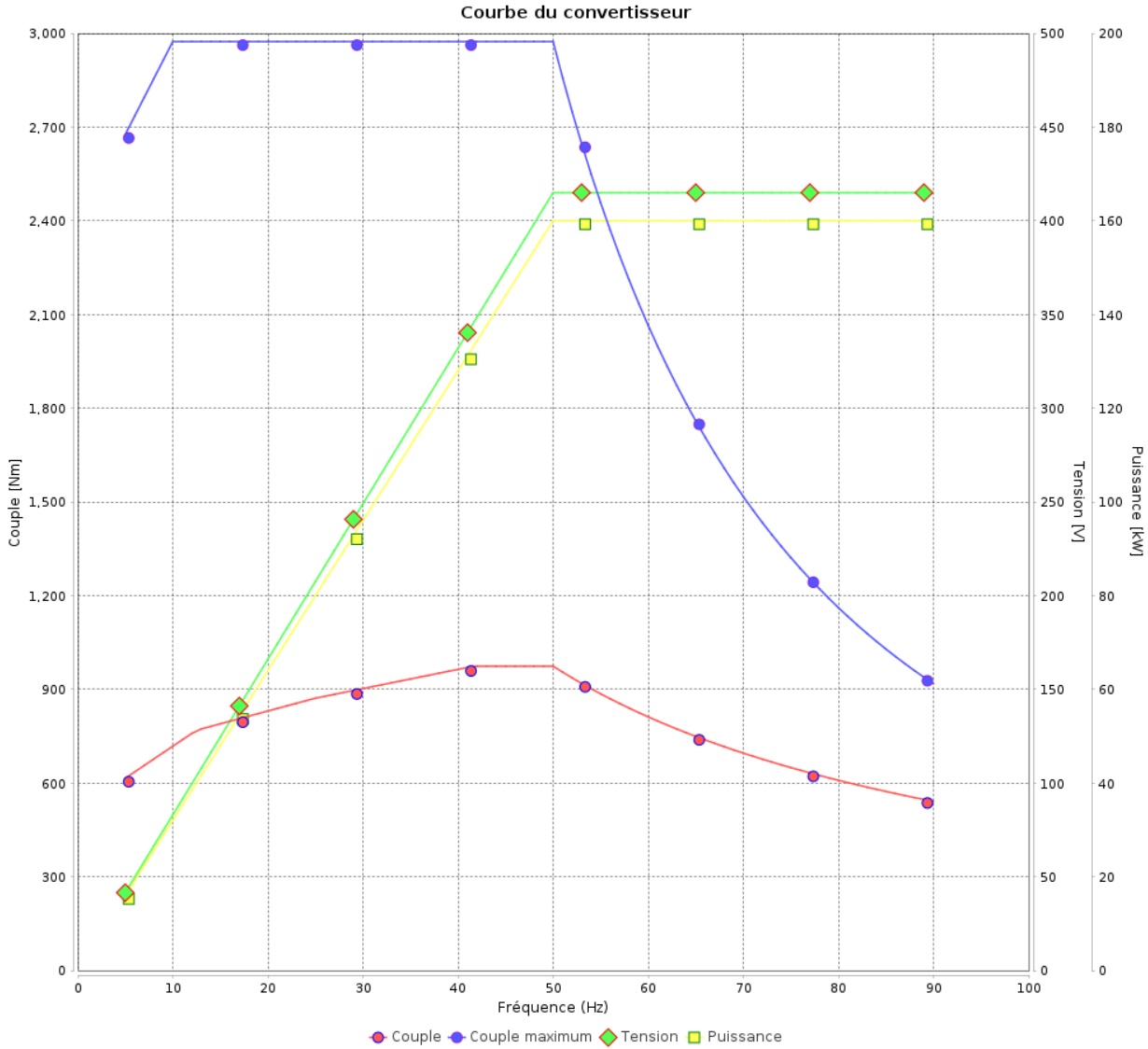

Rév.	Résime des modifications	Fait	Verifié	Date
Exécuteur				
Vérificateur			Page	Révision
Date	01/06/2026		18 / 19	

# Courbe du convertisseur

## Moteurs Electriques Triphasés - Rotor à cage



Client :

Gamme de moteur : W22 IE3 Three-Phase

Code produit : 12881737

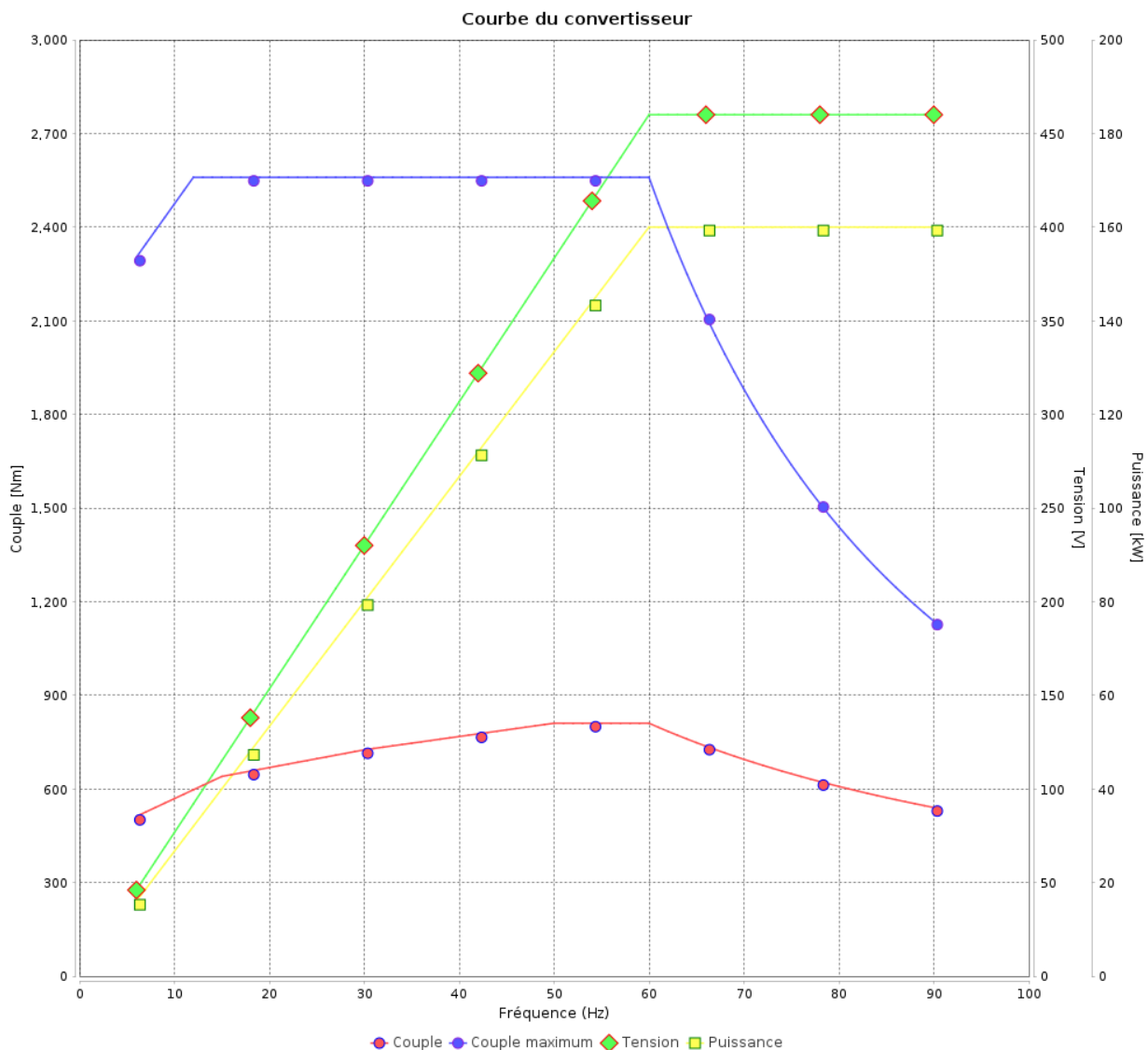

Rév.	Résumé des modifications	Fait	Verifié	Date
Exécuteur			Page 19 / 19	Révision
Vérificateur				
Date				

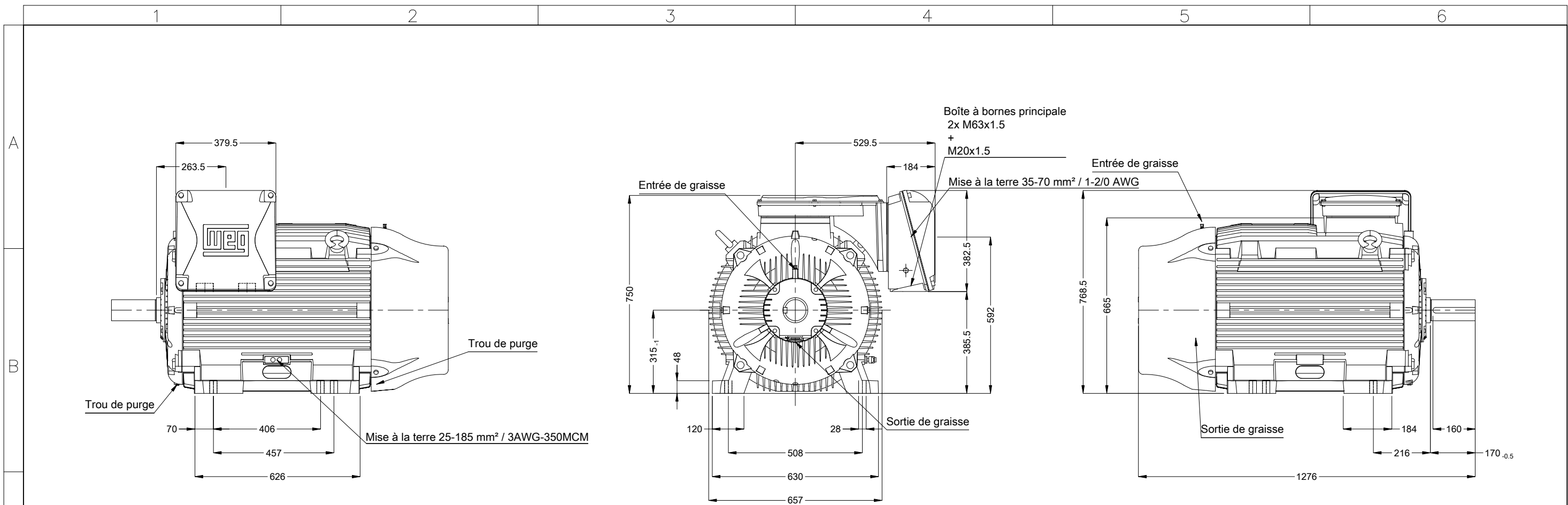

Sans vis de nivellement vertical  
 Flasque AR avec palier isolé  
 Couleur RAL 5009  
 Peinture epoxy WEG 203A  
 Forme B3R(E)

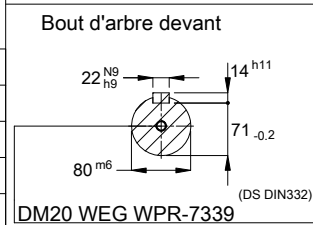

01201 04 Pôles 50 Hz						A			
						Échelle 1 : 15			
						HYBRISUSER 00			
N° MODIFICATION	LOC	RESUME DES MODIFICATIONS			EXÉCUTÉ	VÉRIFIÉ	LIBÉRÉ	DATE	VER
EXÉC.	HYBRISUSER	MOTEUR TRIP. W22 IE3 CARCASSE 315S/M IP55 TEFC							
VÉRIF.									
LIBÉRÉ									
DATE LB.									
					PREVIEW				
					WDD	00			
					PAGE	1 / 1			