

# FICHE TECHNIQUE

## Moteurs Electriques Triphasés - Rotor à cage



Client :					
Gamme de moteur	: W22 IE3 Three-Phase	Code produit :	12975336		
Carcasse	: L100L	Type de refroidissement	: IC411 - TEFC		
Classe d'isolation	: F	Forme	: B35T		
Service	: S1	Sens de rotation <sup>1</sup>	: Les deux sens de rotation		
Température ambiante	: -20°C à +40°C	Méthode de démarrage	: Démarrage direct		
Altitude	: 1000 m	Poids approximatif <sup>3</sup>	: 42.9 kg		
Degré de protection	: IP55	Moment d'inertie (J)	: 0.0120 kgm <sup>2</sup>		
Type	: N				
Puissance nominale [kW]	3	3	3	3	
Pôles	4	4	4	4	
Fréquence [Hz]	50	50	50	60	
Tension à pleine charge [V]	220/380	230/400	240/415	460	
Courant à pleine charge [A]	11.2/6.50	11.0/6.33	11.0/6.35	5.54	
Courant de démarrage [A]	87.6/50.7	89.2/51.3	92.2/53.3	53.2	
Intensité de démarrage [A]	7.8	8.1	8.4	9.6	
Courant à vide [A]	5.35/3.10	6.09/3.50	6.57/3.80	3.20	
Vitesse à pleine charge [RPM]	1430	1440	1445	1745	
Glissement [%]	4.67	4.00	3.67	3.06	
Couple à pleine charge [Nm]	20.0	19.9	19.8	16.4	
Couple de démarrage [%]	360	409	459	450	
Couple maximum [%]	320	370	400	400	
Facteur de service	1.00	1.00	1.00	1.00	
Echauffement	80 K	80 K	80 K	80 K	
Temps de blocage du rotor	27s (à froid) 15s (à chaud)	27s (à froid) 15s (à chaud)	25s (à froid) 14s (à chaud)	27s (à froid) 15s (à chaud)	
Bruit <sup>2</sup>	53.0 dB(A)	53.0 dB(A)	53.0 dB(A)	54.0 dB(A)	
Rendement (%)	25%	0.000	0.000	0.000	
	50%	87.7	87.0	86.3	
	75%	88.0	88.0	87.7	
	100%	87.7	87.7	87.7	
Cos $\Phi$	25%	0.00	0.00	0.00	
	50%	0.61	0.58	0.52	
	75%	0.74	0.70	0.66	
	100%	0.80	0.78	0.75	
Losses at normative operating points (speed;torque), in percentage of rated output power					
Losses (%)	P1 (0,9;1,0)	10.8	11.0	11.1	11.1
	P2 (0,5;1,0)	8.2	8.4	8.5	8.4
	P3 (0,25;1,0)	7.3	7.4	7.5	7.5
	P4 (0,9;0,5)	6.7	6.9	6.9	6.9
	P5 (0,5;0,5)	4.4	4.4	4.5	4.5
	P6 (0,5;0,25)	3.5	3.6	3.6	3.6
	P7 (0,25;0,25)	2.4	2.4	2.5	2.4
Type de palier	: Avant 6206 ZZ	Derrière 6205 ZZ	Efforts sur l'embase		
Modèle - blindage	: 00016	00005	Traction maximum : 1432 N		
Intervalle de graissage	: -	-	Compression maximum : 1852 N		
Quantité de lubrifiant	: -	-			
Type de lubrifiant	: 00088				
Cette révision annule et remplace la précédente (1) Vu le bout d'arbre côté attaque. (2) Mesuré à 1m et avec tolérance de +3dB(A). (3) Poids approximatif, peut être objet de modification après le processus de fabrication. (4) At 100% of full load.			Les valeurs sont des moyennes basées sur des tests et d'alimentation sinusoïdale, sous réserve des tolérances de normes IEC 60034-1.		
Rév.	Résumé des modifications		Fait	Verifié	Date
Exécuteur				Page	Révision
Vérificateur				1 / 18	
Date	01/06/2026				

# FICHE TECHNIQUE

Moteurs Electriques Triphasés - Rotor à cage



Client : \_\_\_\_\_

Remarque

Rév.	Résime des modifications	Fait	Verifié	Date
Exécuteur				
Vérificateur			Page	Révision
Date	01/06/2026		2 / 18	

# COURBE COUPLE, COURANT X VITESSE

Moteurs Electriques Triphasés - Rotor à cage



Client :

Gamme de moteur : W22 IE3 Three-Phase

Code produit : 12975336

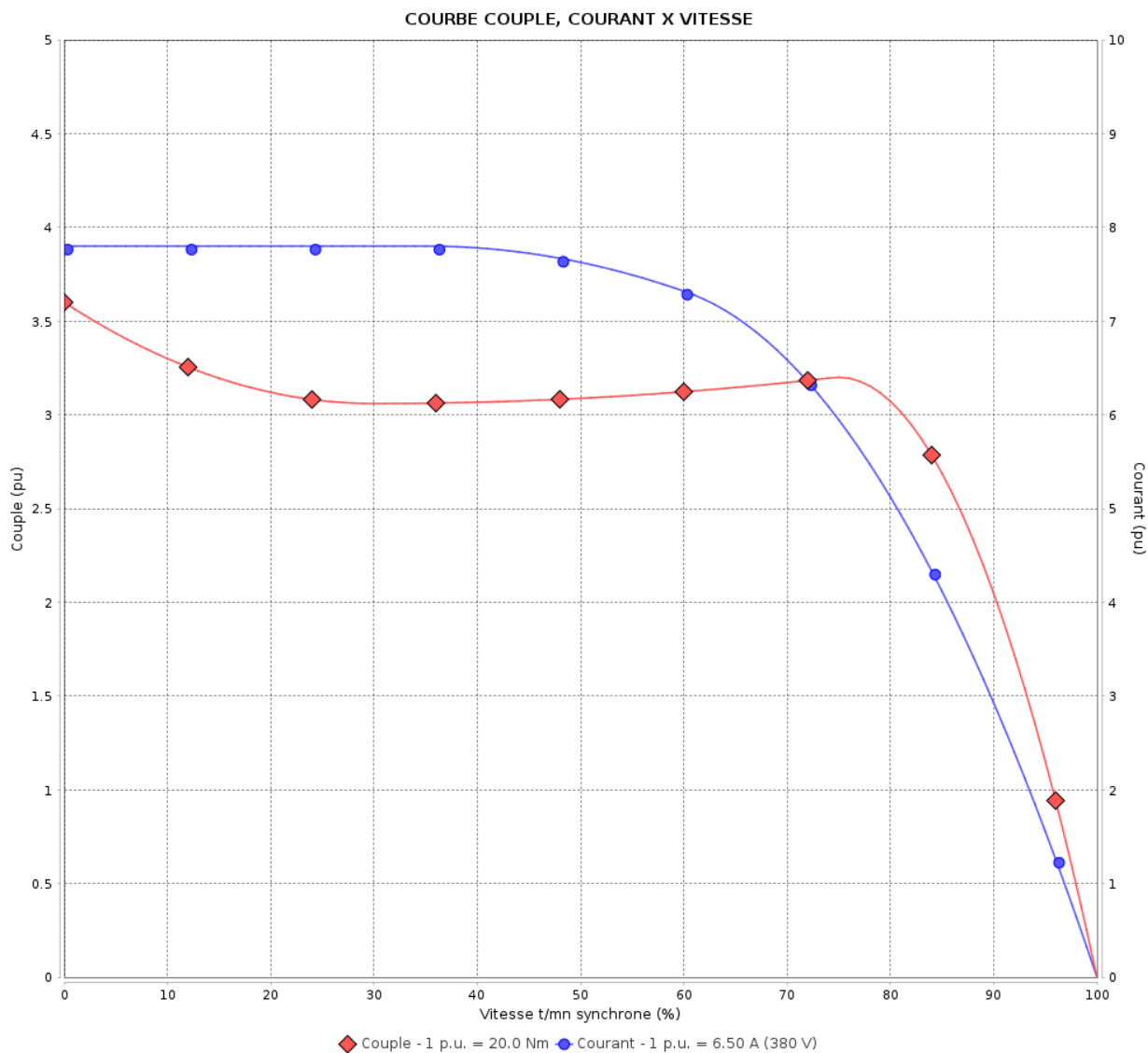

Performance : 220/380 V 50 Hz 4P

Courant à pleine charge : 11.2/6.50 A  
 Intensité de démarrage : 7.8  
 Couple à pleine charge : 20.0 Nm  
 Couple de démarrage : 360 %  
 Couple maximum : 320 %  
 Vitesse à pleine charge : 1430 rpm

Moment d'inertie (J) : 0.0120 kgm<sup>2</sup>  
 Service : S1  
 Classe d'isolation : F  
 Facteur de service : 1.00  
 Service : S1

Temps de blocage du rotor : 27s (à froid) 15s (à chaud)

Rév.	Résime des modifications	Fait	Verifié	Date
Exécuteur			Page	Révision
Vérificateur				
Date				
			3 / 18	

# COURBE COUPLE, COURANT X VITESSE

Moteurs Electriques Triphasés - Rotor à cage



Client :

Gamme de moteur : W22 IE3 Three-Phase

Code produit : 12975336

COURBE COUPLE, COURANT X VITESSE

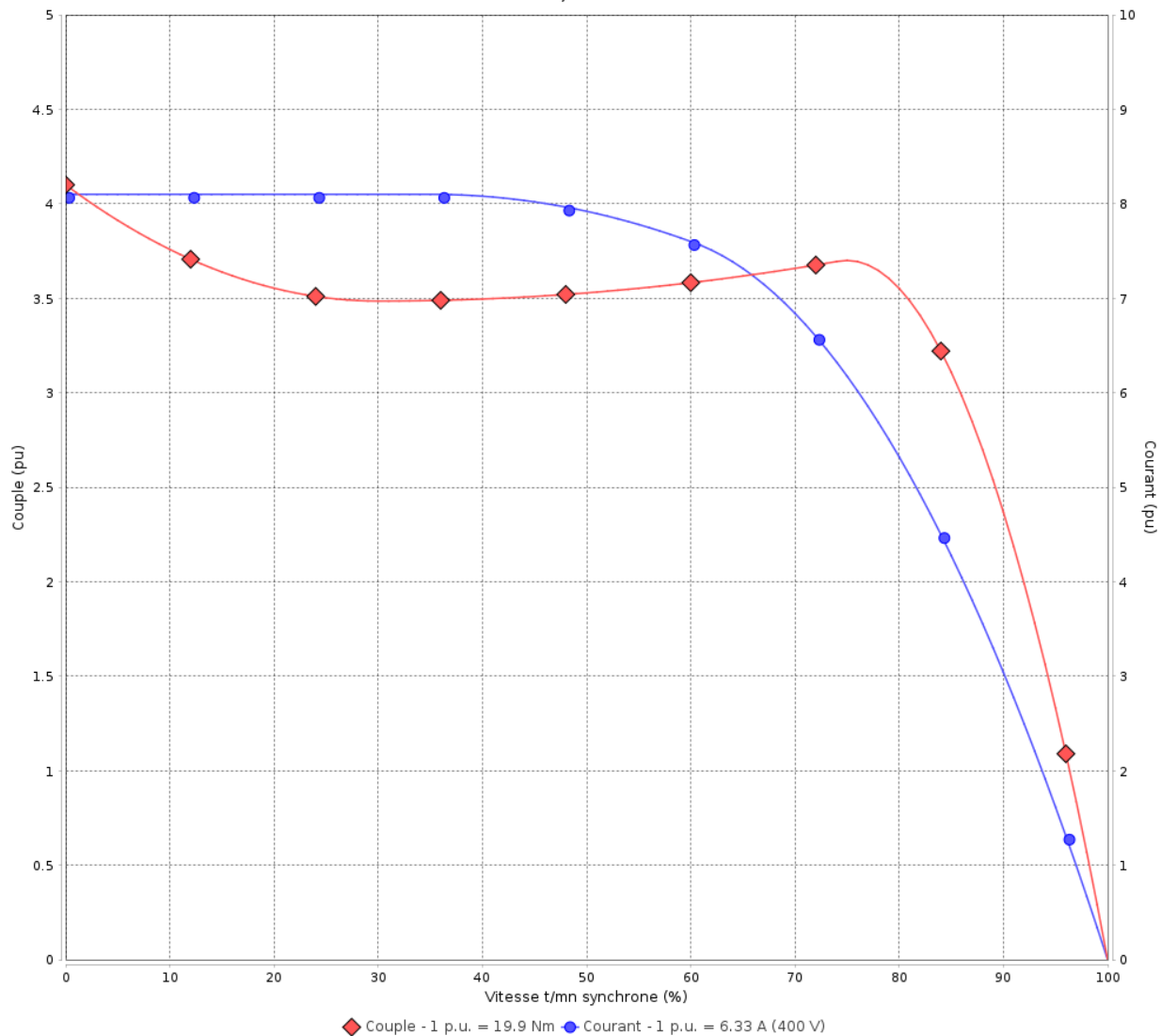

Performance : 230/400 V 50 Hz 4P

Courant à pleine charge : 11.0/6.33 A  
 Intensité de démarrage : 8.1  
 Couple à pleine charge : 19.9 Nm  
 Couple de démarrage : 409 %  
 Couple maximum : 370 %  
 Vitesse à pleine charge : 1440 rpm

Moment d'inertie (J) : 0.0120 kgm<sup>2</sup>  
 Service : S1  
 Classe d'isolation : F  
 Facteur de service : 1.00  
 Service : S1

Temps de blocage du rotor : 27s (à froid) 15s (à chaud)

Rév.	Résime des modifications	Fait	Verifié	Date
Exécuteur				
Vérificateur				
Date	01/06/2026		Page 4 / 18	Révision

# COURBE COUPLE, COURANT X VITESSE

Moteurs Electriques Triphasés - Rotor à cage



Client :

Gamme de moteur : W22 IE3 Three-Phase

Code produit : 12975336

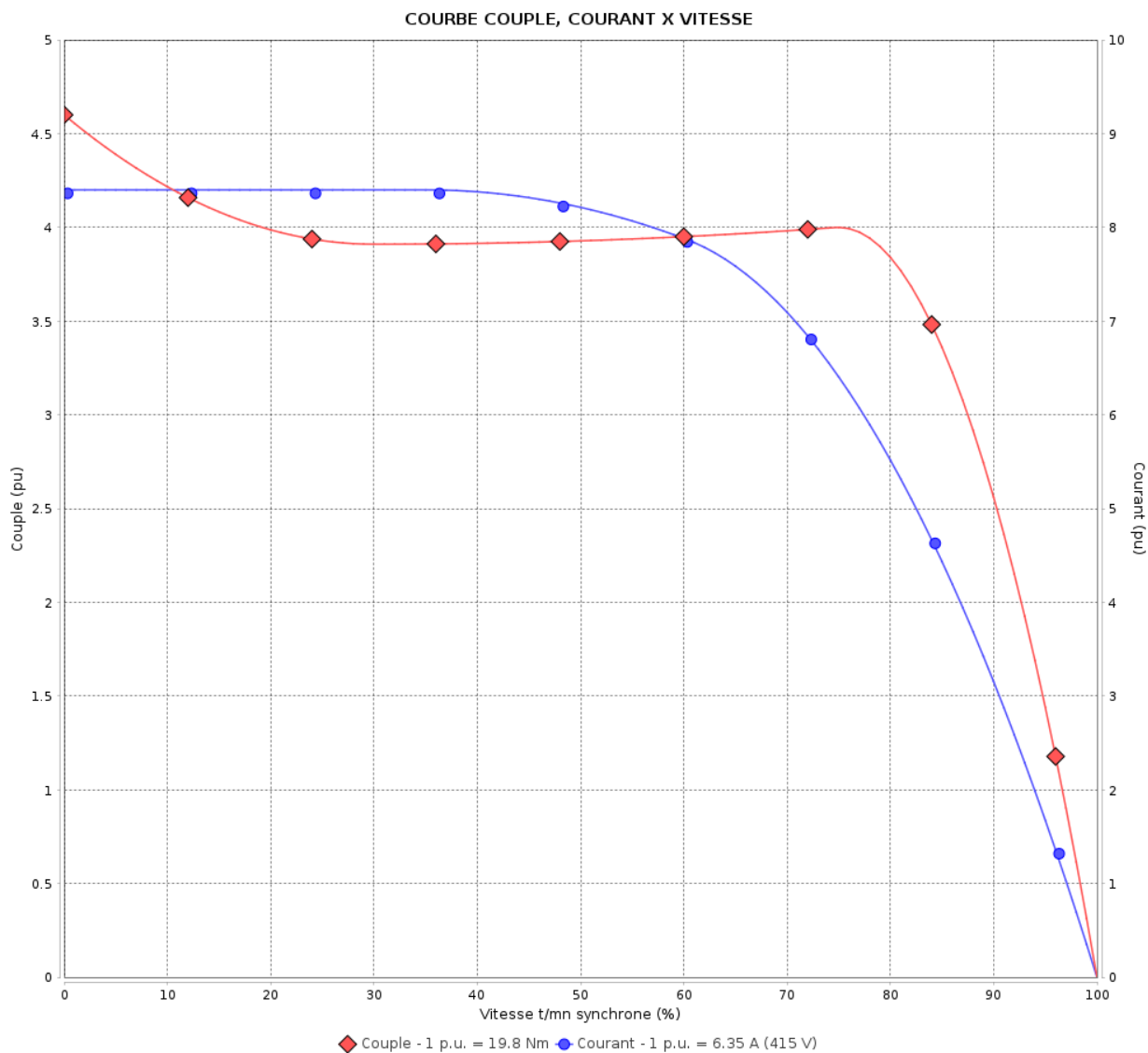

Performance : 240/415 V 50 Hz 4P

Courant à pleine charge : 11.0/6.35 A  
 Intensité de démarrage : 8.4  
 Couple à pleine charge : 19.8 Nm  
 Couple de démarrage : 459 %  
 Couple maximum : 400 %  
 Vitesse à pleine charge : 1445 rpm

Moment d'inertie (J) : 0.0120 kgm<sup>2</sup>  
 Service : S1  
 Classe d'isolation : F  
 Facteur de service : 1.00  
 Service : S1

Temps de blocage du rotor : 25s (à froid) 14s (à chaud)

Rév.	Résumé des modifications	Fait	Verifié	Date
Exécuteur			Page	Révision
Vérificateur				
Date				
			5 / 18	

# COURBE COUPLE, COURANT X VITESSE

Moteurs Electriques Triphasés - Rotor à cage



Client :

Gamme de moteur : W22 IE3 Three-Phase

Code produit : 12975336

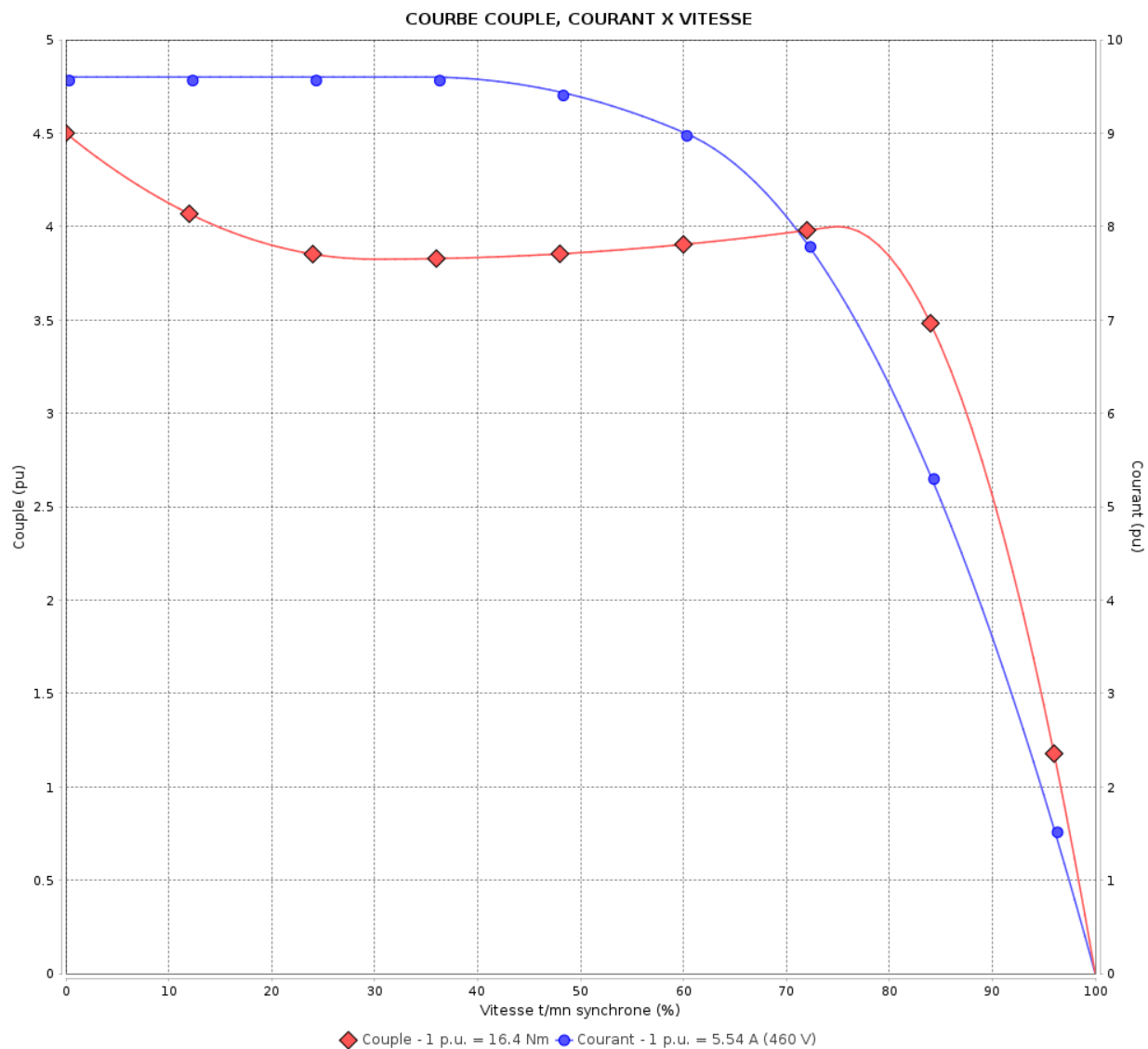

Performance : 460 V 60 Hz 4P

Courant à pleine charge : 5.54 A  
 Intensité de démarrage : 9.6  
 Couple à pleine charge : 16.4 Nm  
 Couple de démarrage : 450 %  
 Couple maximum : 400 %  
 Vitesse à pleine charge : 1745 rpm

Moment d'inertie (J) : 0.0120 kgm<sup>2</sup>  
 Service : S1  
 Classe d'isolation : F  
 Facteur de service : 1.00  
 Service : S1

Temps de blocage du rotor : 27s (à froid) 15s (à chaud)

Rév.	Résime des modifications	Fait	Verifié	Date
Exécuteur		Page		Révision
Vérificateur		6 / 18		
Date	01/06/2026			

# Courbe de performance en charge

Moteurs Electriques Triphasés - Rotor à cage



Client :

Gamme de moteur : W22 IE3 Three-Phase

Code produit : 12975336

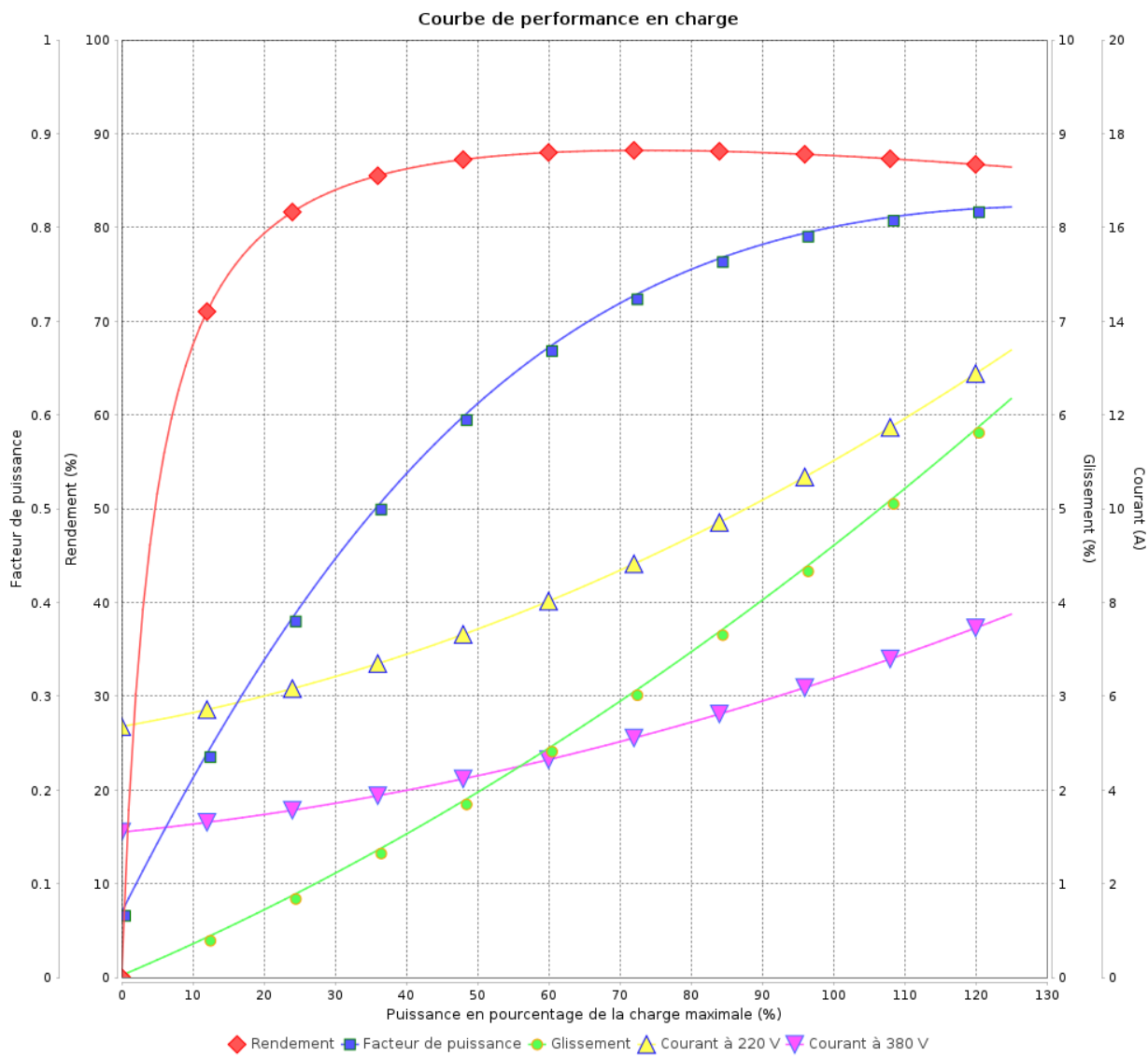

Rév.	Résumé des modifications	Fait	Verifié	Date
Exécuteur			Page 7 / 18	Révision
Vérificateur				
Date				

# Courbe de performance en charge

Moteurs Electriques Triphasés - Rotor à cage



Client :

Gamme de moteur : W22 IE3 Three-Phase

Code produit : 12975336

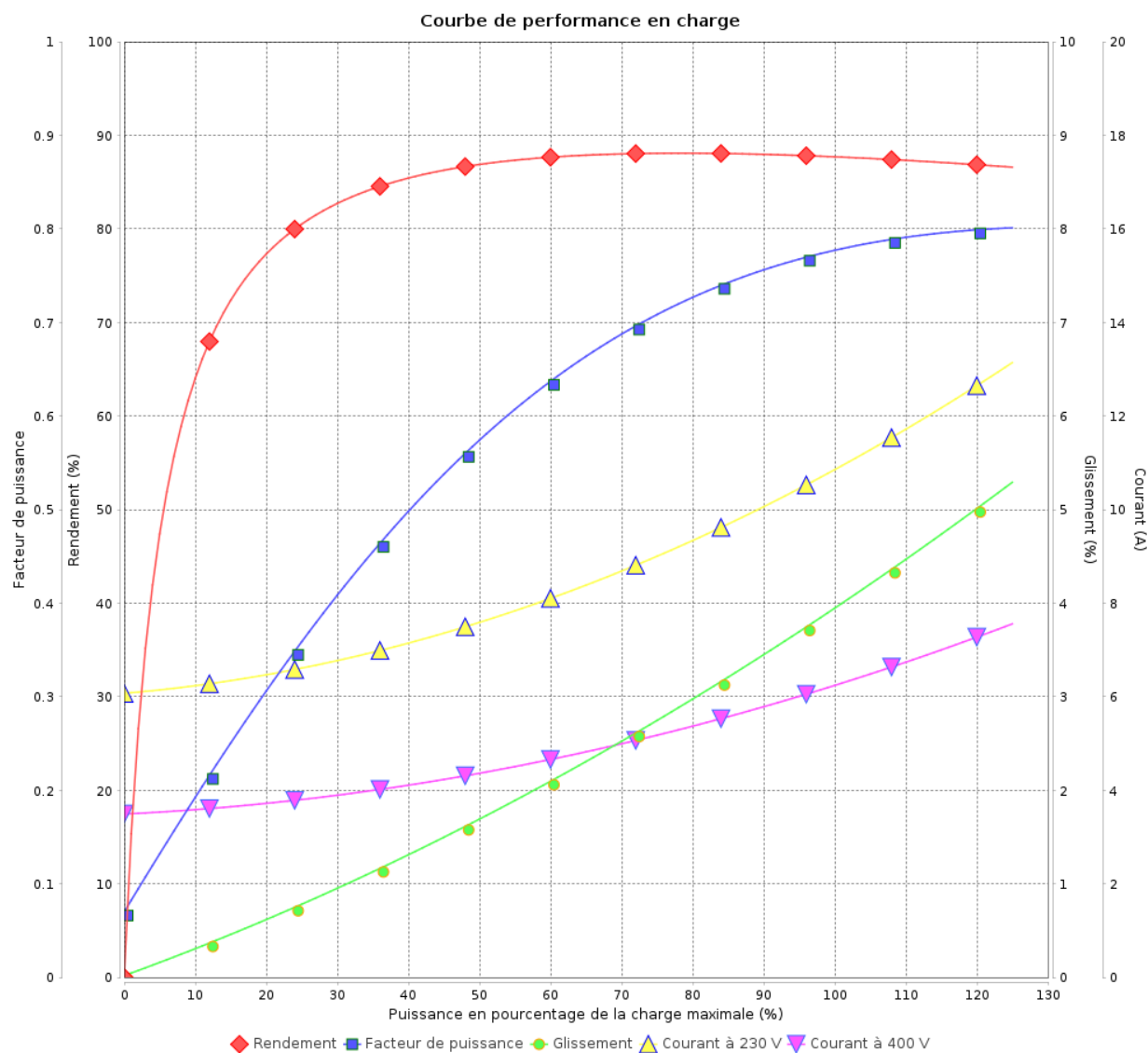

Rév.	Résumé des modifications	Fait	Vérifié	Date
Exécuteur				
Vérificateur			Page	Révision
Date	01/06/2026		8 / 18	

# Courbe de performance en charge

Moteurs Electriques Triphasés - Rotor à cage



Client :

Gamme de moteur : W22 IE3 Three-Phase

Code produit : 12975336

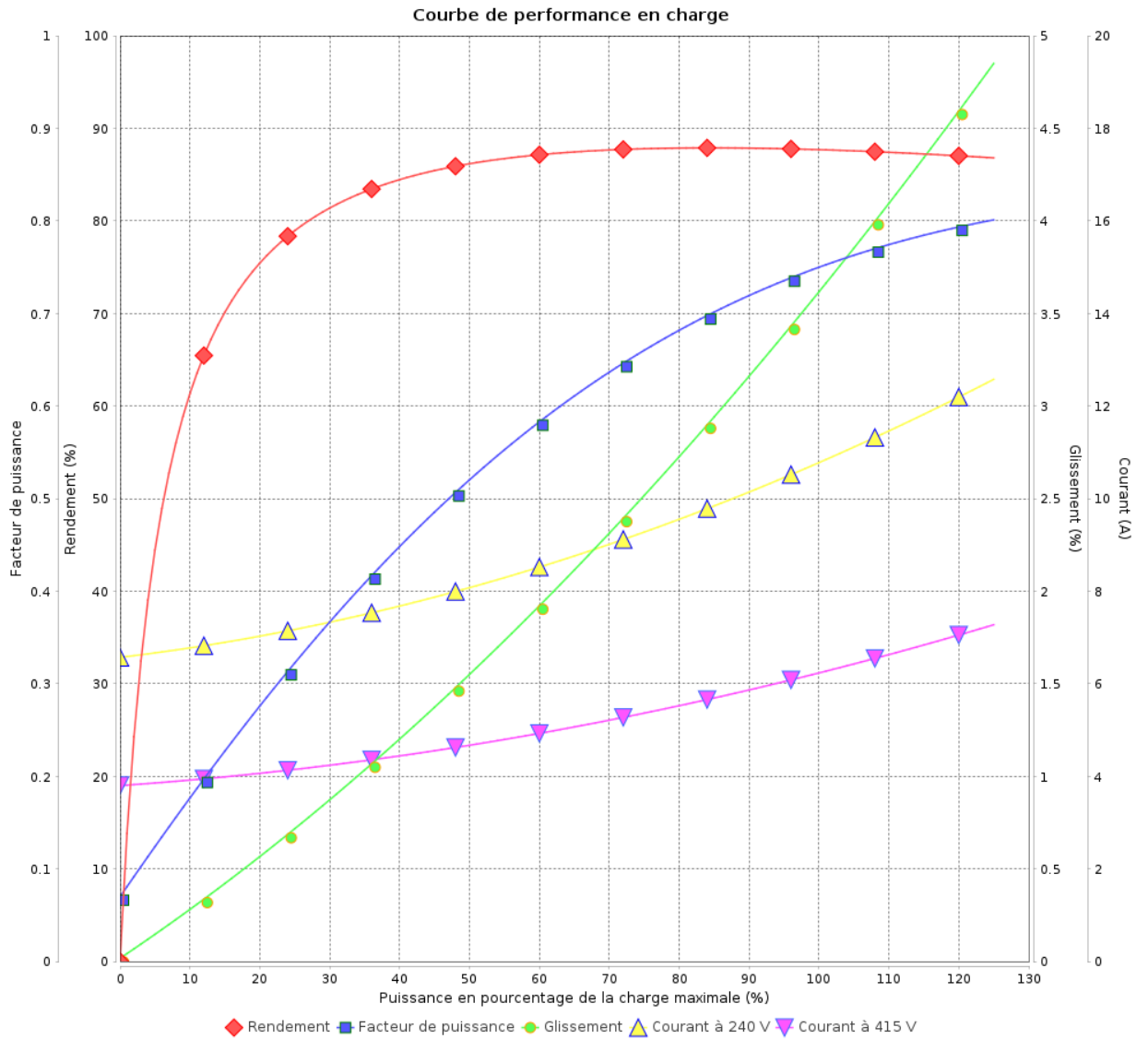

Rév.	Résumé des modifications	Fait	Verifié	Date
Exécuteur			Page 9 / 18	Révision
Vérificateur				
Date				

# Courbe de performance en charge

Moteurs Electriques Triphasés - Rotor à cage



Client :

Gamme de moteur : W22 IE3 Three-Phase

Code produit : 12975336

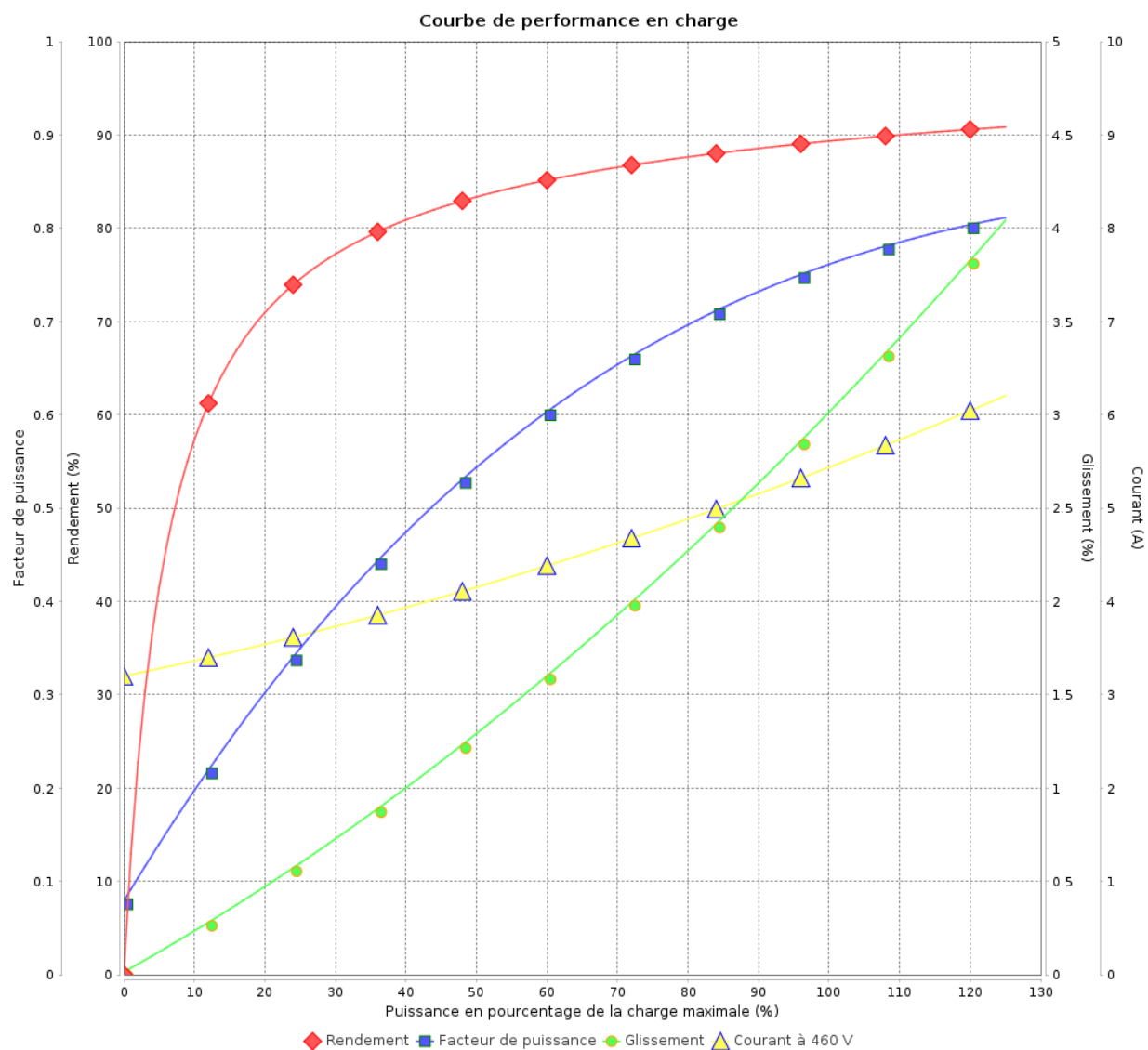

Rév.	Résime des modifications	Fait	Verifié	Date
Exécuteur				
Vérificateur			Page	Révision
Date	01/06/2026		10 / 18	

# COURBE DE LIMITE THERMIQUE

Moteurs Electriques Triphasés - Rotor à cage



Client :

Gamme de moteur : W22 IE3 Three-Phase

Code produit : 12975336

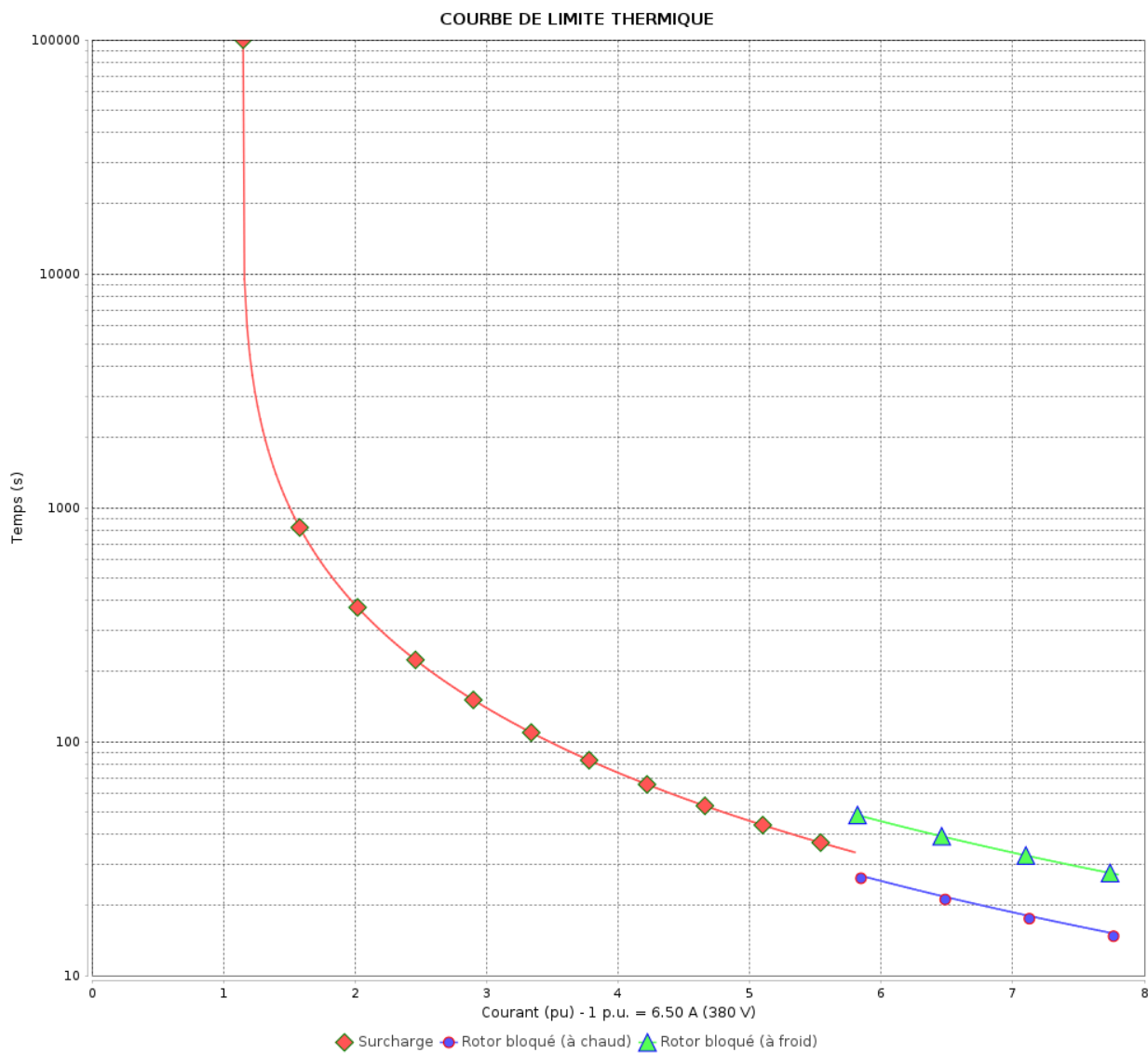

Constante de temps d'échauffement  
 Constante de temps de refroidissement

Rév.	Résumé des modifications	Fait	Verifié	Date
Exécuteur			Page 11 / 18	Révision
Vérificateur				
Date				

# COURBE DE LIMITE THERMIQUE

Moteurs Electriques Triphasés - Rotor à cage



Client :

Gamme de moteur : W22 IE3 Three-Phase

Code produit : 12975336

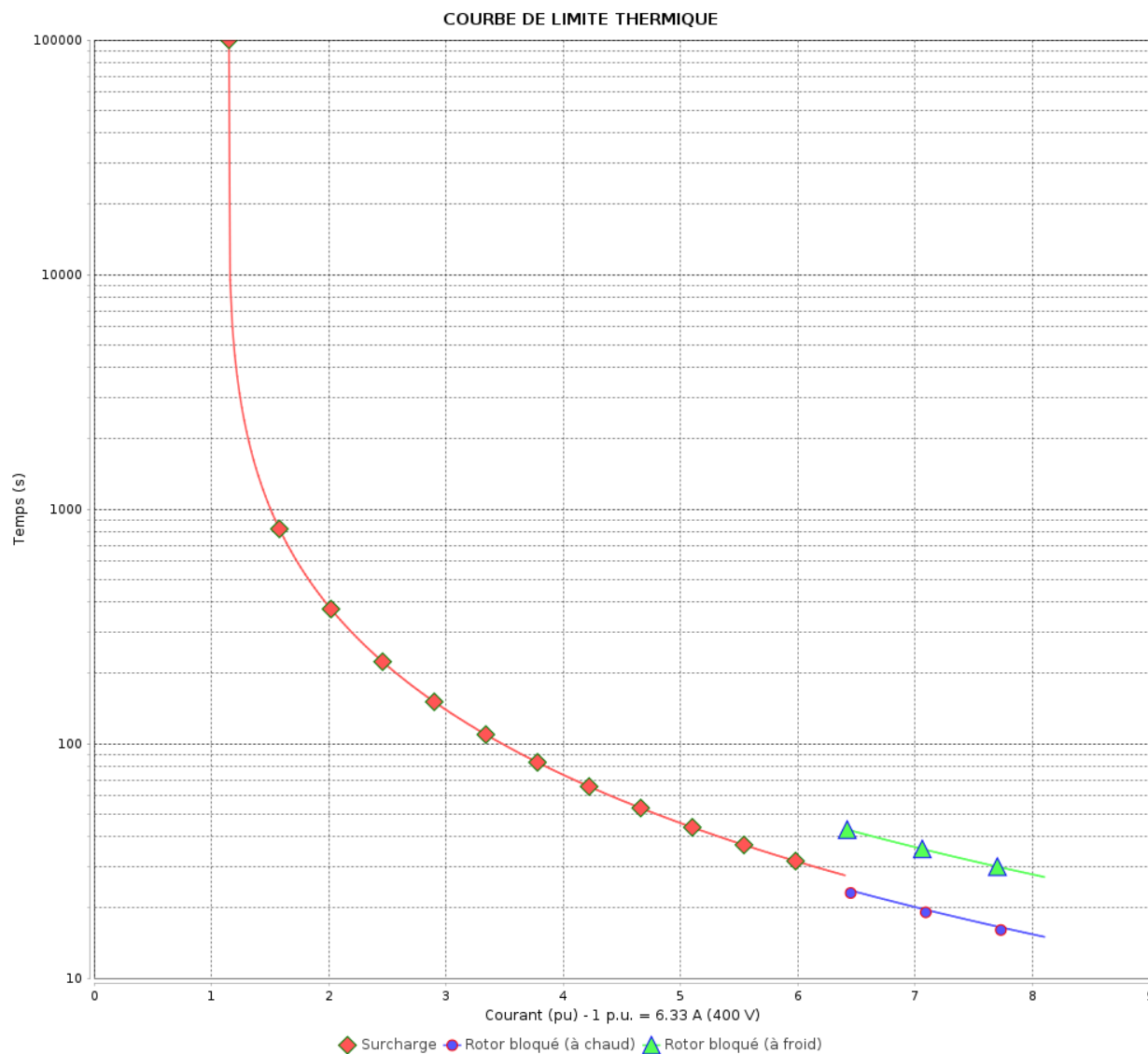

Constante de temps d'échauffement

Constante de temps de refroidissement

Rév.	Résumé des modifications	Fait	Verifié	Date
Exécuteur		Page		Révision
Vérificateur		12 / 18		
Date	01/06/2026			

# COURBE DE LIMITE THERMIQUE

Moteurs Electriques Triphasés - Rotor à cage



Client :

Gamme de moteur : W22 IE3 Three-Phase

Code produit : 12975336

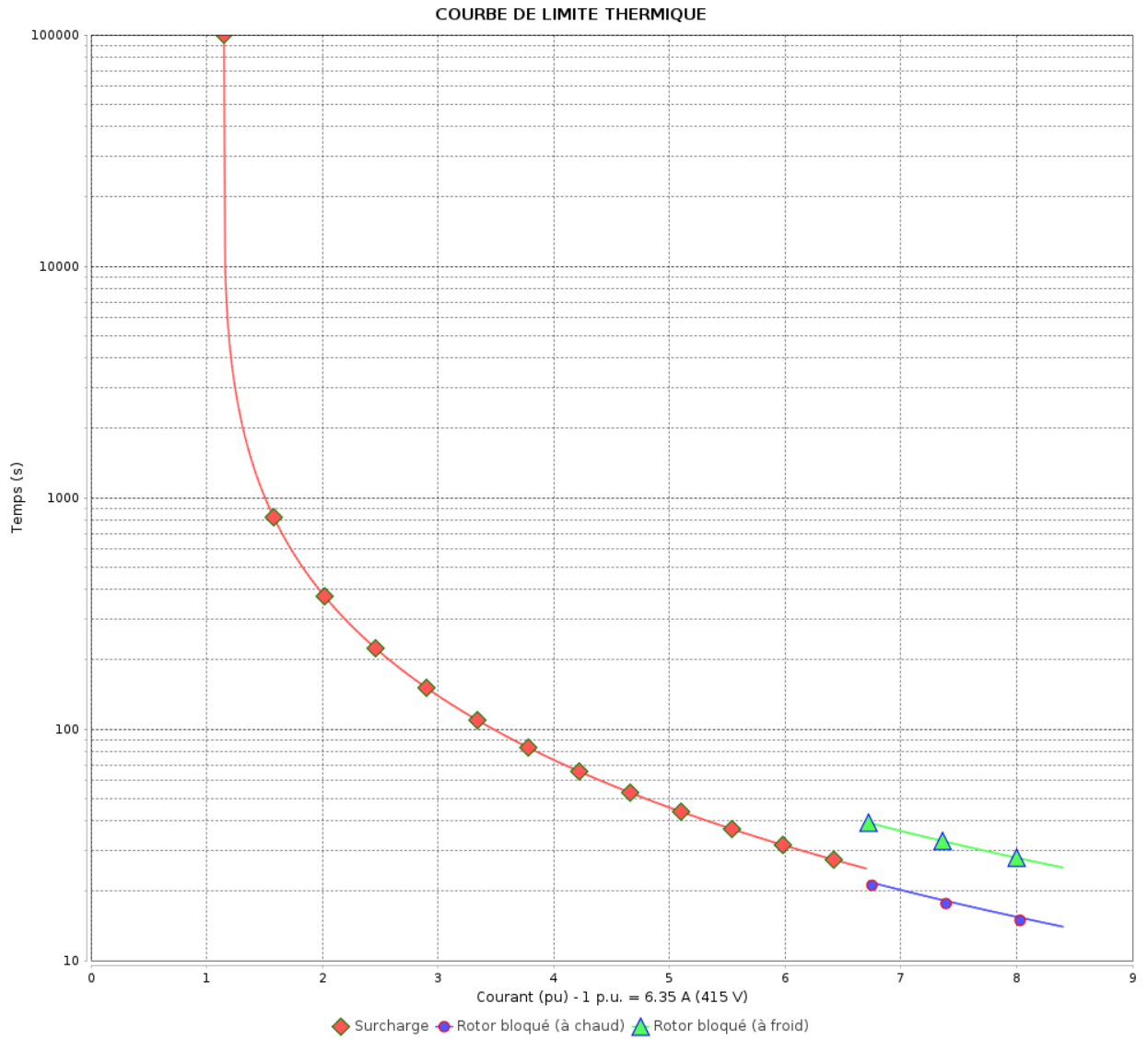

Constante de temps d'échauffement  
 Constante de temps de refroidissement

Rév.	Résumé des modifications	Fait	Verifié	Date
Exécuteur			Page 13 / 18	Révision
Vérificateur				
Date				

# COURBE DE LIMITE THERMIQUE

Moteurs Electriques Triphasés - Rotor à cage



Client :

Gamme de moteur : W22 IE3 Three-Phase

Code produit : 12975336

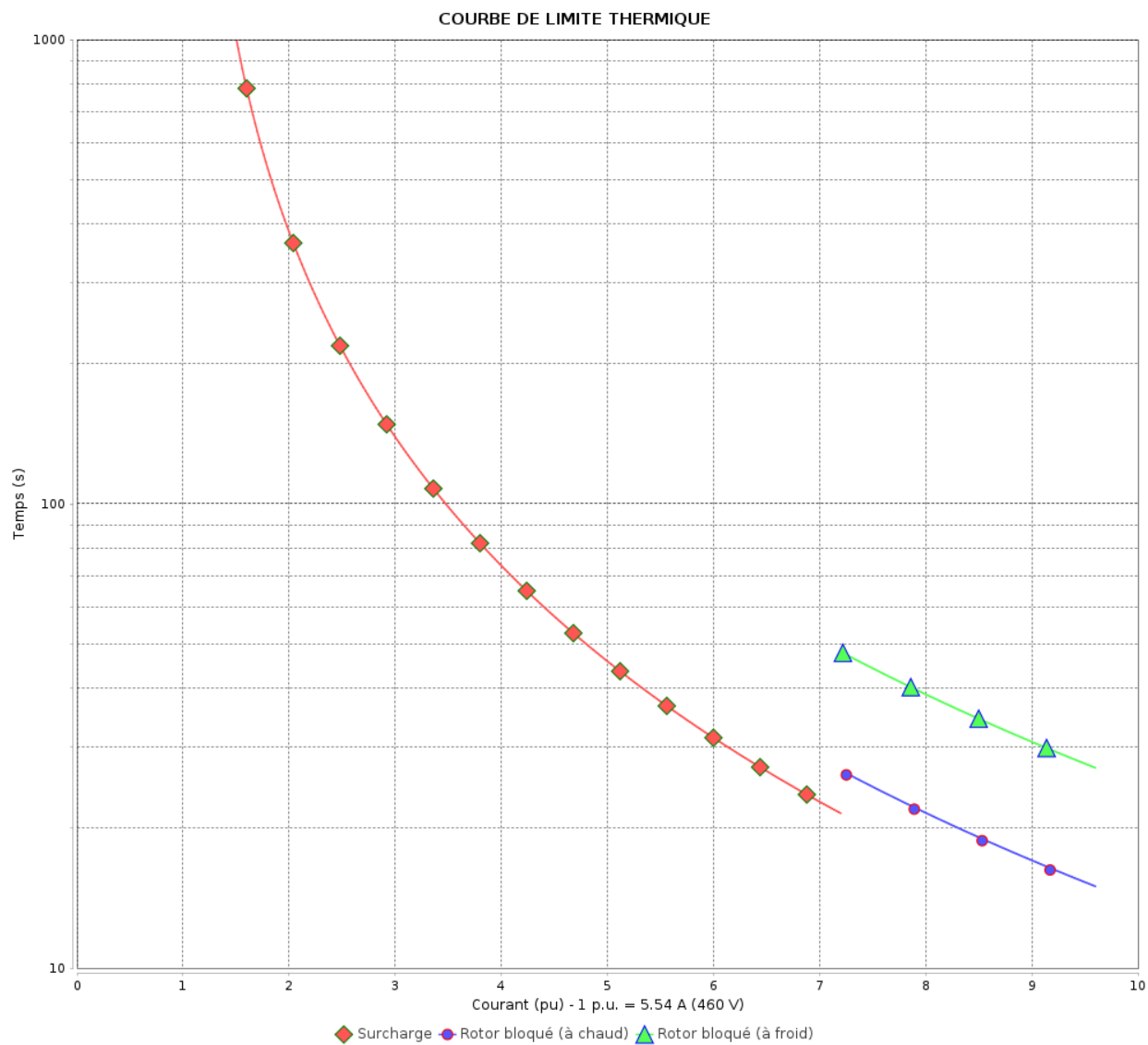

Constante de temps d'échauffement  
Constante de temps de refroidissement

Rév.	Résumé des modifications	Fait	Verifié	Date
Exécuteur		Page		Révision
Vérificateur		14 / 18		
Date	01/06/2026			

# Courbe du convertisseur

## Moteurs Electriques Triphasés - Rotor à cage



Client :

Gamme de moteur : W22 IE3 Three-Phase

Code produit : 12975336

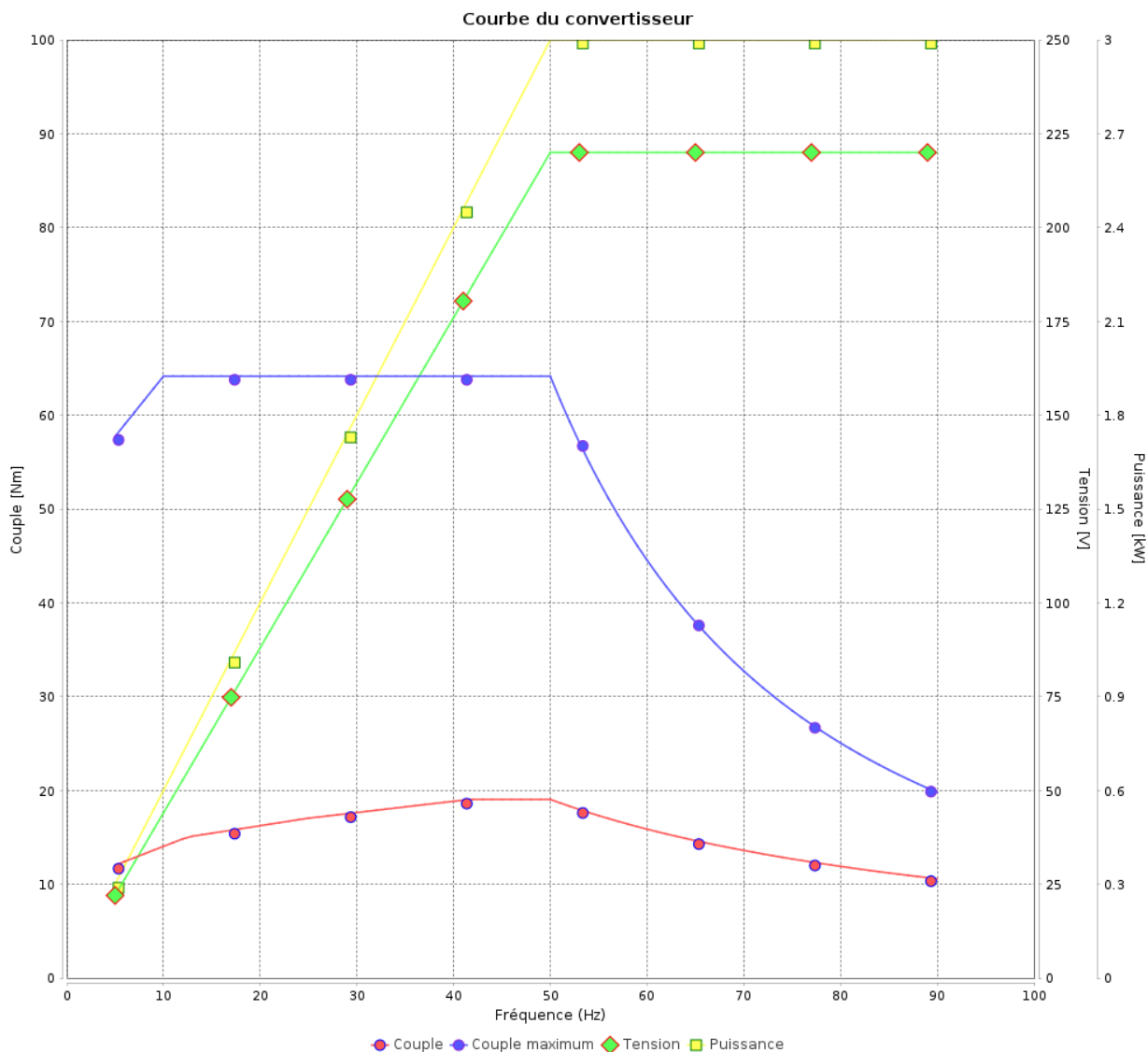

Rév.	Résumé des modifications	Fait	Verifié	Date
Exécuteur				
Vérificateur			Page	Révision
Date	01/06/2026		15 / 18	

# Courbe du convertisseur

Moteurs Electriques Triphasés - Rotor à cage



Client :

Gamme de moteur : W22 IE3 Three-Phase

Code produit : 12975336

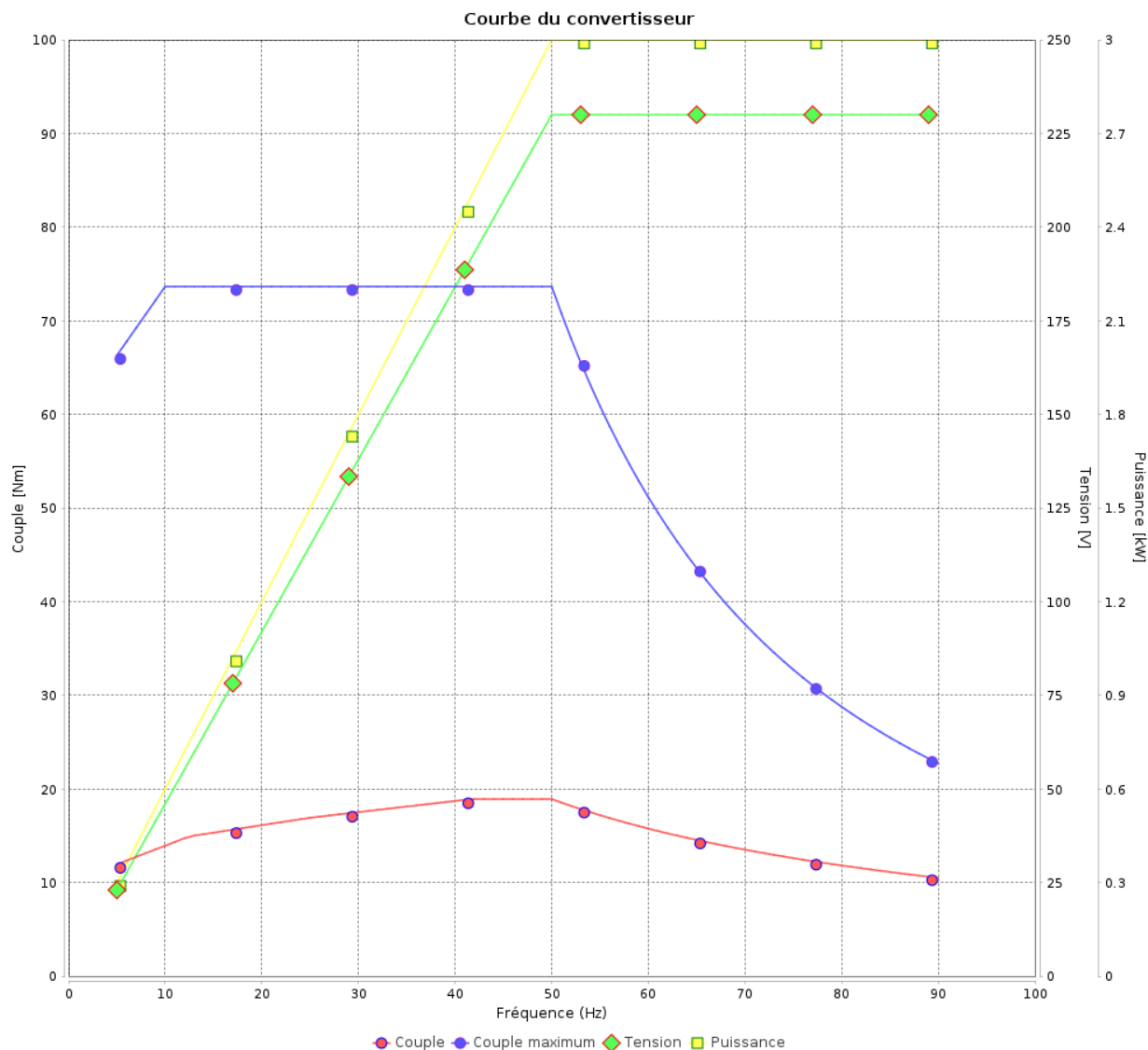

Rév.	Résumé des modifications	Fait	Verifié	Date
Exécuteur			Page	Révision
Vérificateur				
Date			01/06/2026	16 / 18

# Courbe du convertisseur

## Moteurs Electriques Triphasés - Rotor à cage



Client :

Gamme de moteur : W22 IE3 Three-Phase

Code produit : 12975336

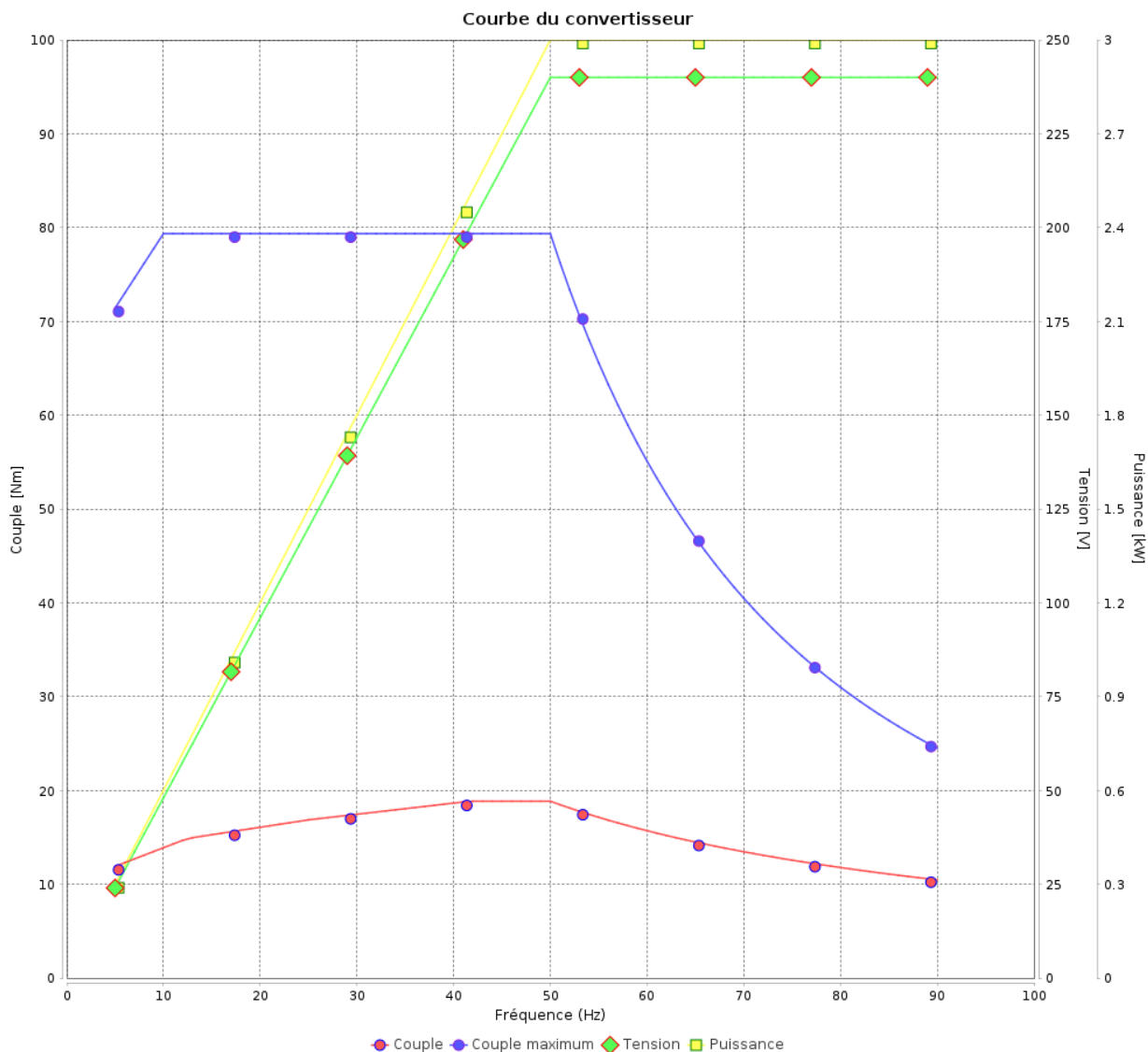

Rév.	Résumé des modifications	Fait	Verifié	Date
Exécuteur			Page 17 / 18	Révision
Vérificateur				
Date				

# Courbe du convertisseur

Moteurs Electriques Triphasés - Rotor à cage



Client :

Gamme de moteur : W22 IE3 Three-Phase

Code produit : 12975336

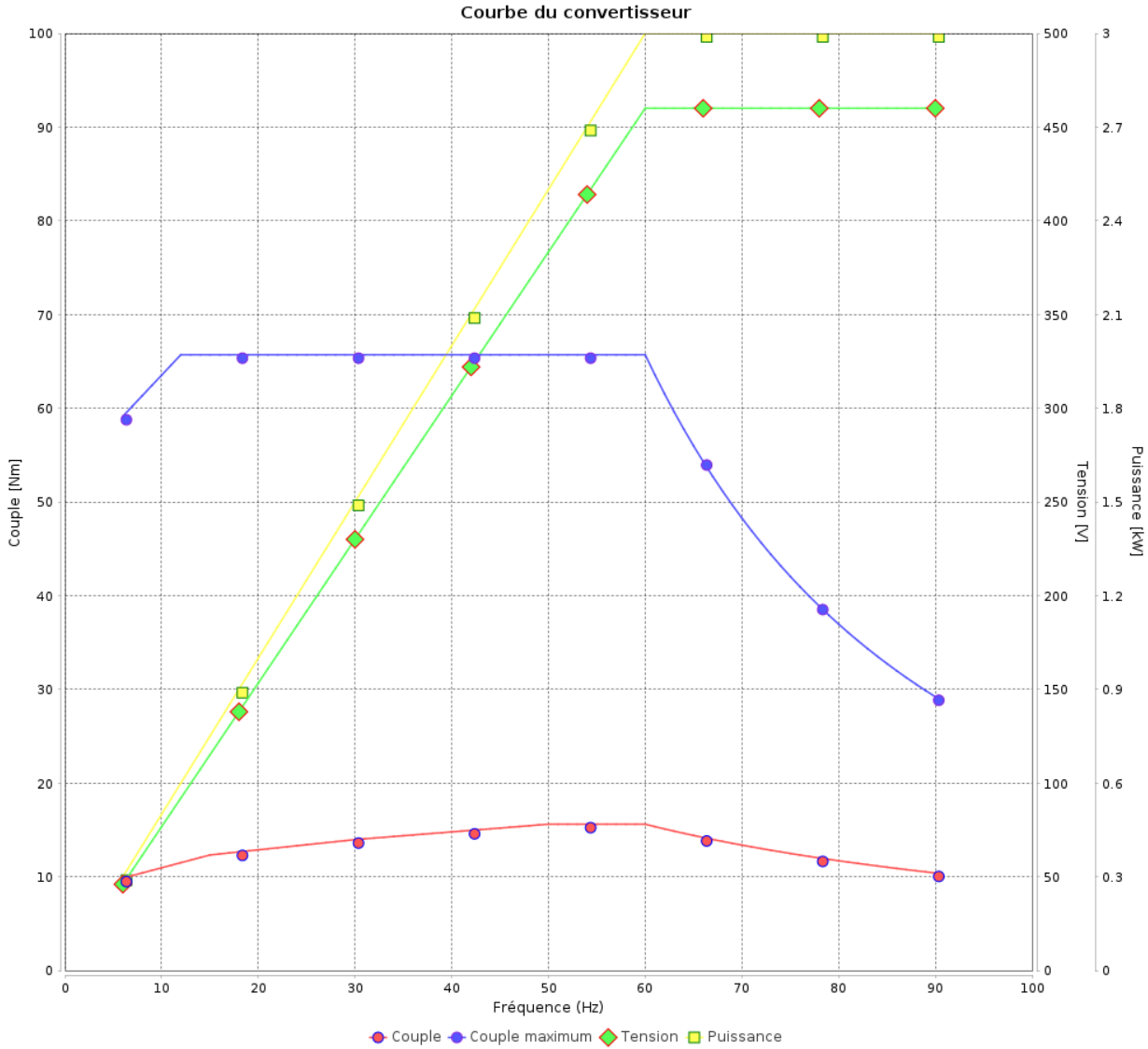

Rév.	Résime des modifications	Fait	Verifié	Date
Exécuteur			Page 18 / 18	Révision
Vérificateur				
Date				

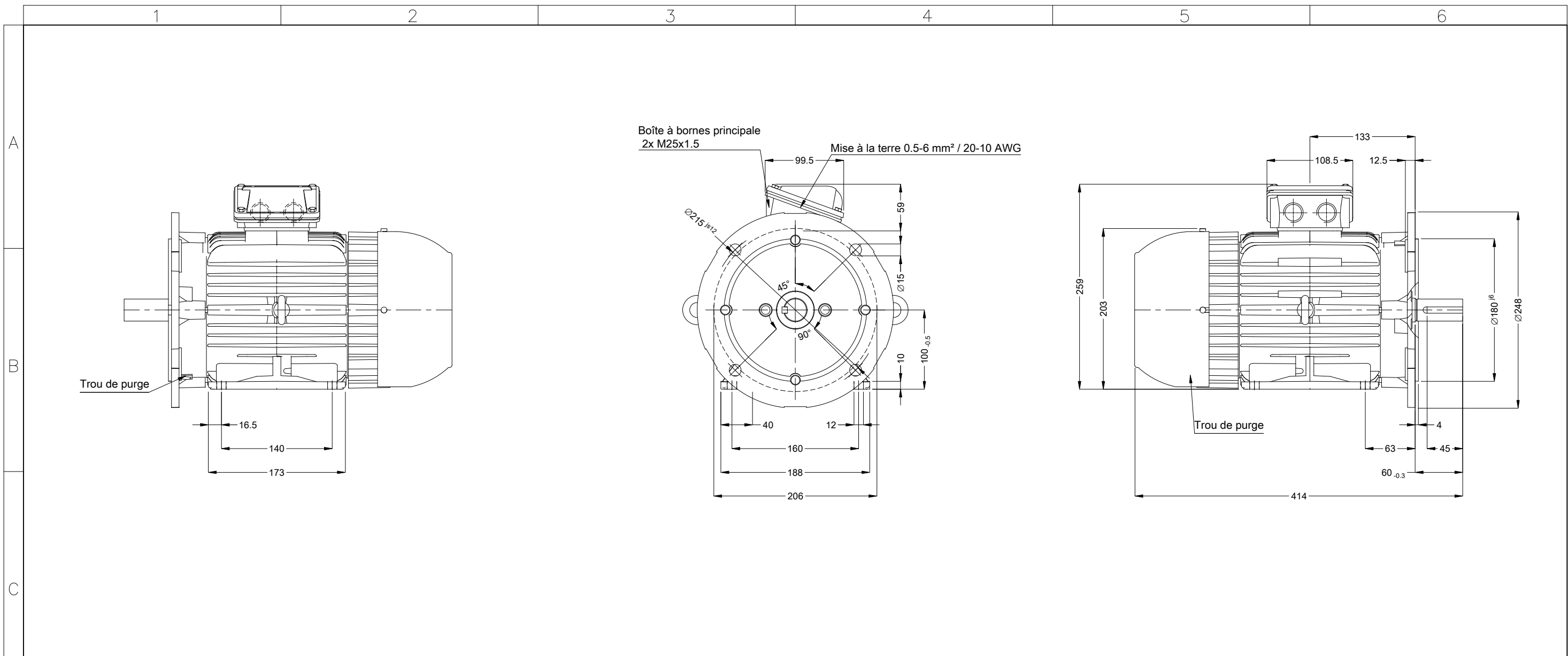

				02085 04 Pôles 50 Hz		A			
				Échelle 1 : 5					
				HYBRISUSER		00			
		N° MODIFICATION	LOC	RESUME DES MODIFICATIONS	EXÉCUTÉ	VÉRIFIÉ	LIBÉRÉ	DATE	VER
		EXÉC.	HYBRISUSER	MOTEUR TRIP. W22 IE3					
		VÉRIF.		CARCASSE L100L IP55 TEFC					
		LIBÉRÉ							
		DATE LB.							

Étanchéité - Joint étanche à l'huile  
 Couverture de roulement  
 Couleur RAL 5009  
 Peinture epoxy WEG 207A  
 Forme B35T

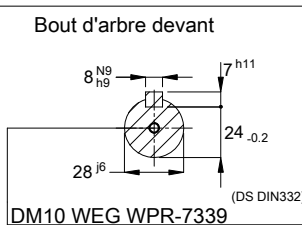

PREVIEW  
 WDD 00  
 PAGE 1 / 1

Dimensions en mm A3