

FICHE TECHNIQUE

Moteurs Electriques Triphasés - Rotor à cage



Client :

Gamme de moteur : W22 IE1 Three-Phase Code produit : 12995764

Carcasse	: 71	Type de refroidissement	: IC411 - TEFC
Classe d'isolation	: F	Forme	: B34T
Service	: S1	Sens de rotation ¹	: Les deux sens de rotation
Température ambiante	: -20°C à +40°C	Méthode de démarrage	: Démarrage direct
Altitude	: 1000 m	Poids approximatif ³	: 10.0 kg
Degré de protection	: IP55	Moment d'inertie (J)	: 0.0008 kgm ²
Type	: N		

Puissance nominale [kW]	0.12	0.12	0.12	0.12
Pôles	8	8	8	8
Fréquence [Hz]	50	50	50	60
Tension à pleine charge [V]	220/380	230/400	240/415	460
Courant à pleine charge [A]	1.50/0.866	1.54/0.888	1.54/0.892	0.811
Courant de démarrage [A]	3.29/1.91	3.40/1.95	3.39/1.96	1.87
Intensité de démarrage [A]	2.2	2.2	2.2	2.3
Courant à vide [A]	1.12/0.650	1.22/0.700	1.30/0.750	0.650
Vitesse à pleine charge [RPM]	660	670	675	835
Glissement [%]	12.00	10.67	10.00	7.22
Couple à pleine charge [Nm]	1.74	1.71	1.70	1.37
Couple de démarrage [%]	180	210	229	240
Couple maximum [%]	170	200	220	240
Facteur de service	1.00	1.00	1.00	1.00
Echauffement	80 K	80 K	80 K	80 K
Temps de blocage du rotor	151s (à froid) 84s (à chaud)	151s (à froid) 84s (à chaud)	180s (à froid) 100s (à chaud)	257s (à froid) 143s (à chaud)
Bruit ²	41.0 dB(A)	41.0 dB(A)	41.0 dB(A)	45.0 dB(A)
Rendement (%)	25%			
	50%	37.8	37.8	37.8
	75%	38.5	38.5	38.5
	100%	39.0	39.0	39.0
Cos Φ	25%			
	50%	0.37	0.35	0.36
	75%	0.45	0.43	0.43
	100%	0.54	0.50	0.48

Type de palier	: Avant 6202 ZZ	Derrière 6202 ZZ	Efforts sur l'embase Traction maximum : 68 N Compression maximum : 166 N
Modèle - blindage	: 00030	00009	
Intervalle de graissage	: -	-	
Quantité de lubrifiant	: -	-	
Type de lubrifiant	: 00088		

Remarque

Cette révision annule et remplace la précédente
 (1) Vu le bout d'arbre côté attaque.
 (2) Mesuré à 1m et avec tolérance de +3dB(A).
 (3) Poids approximatif, peut être objet de modification après le processus de fabrication.
 (4) At 100% of full load.

Les valeurs sont des moyennes basées sur des tests et d'alimentation sinusoïdale, sous réserve des tolérances de normes IEC 60034-1.

Rév.	Résumé des modifications	Fait	Verifié	Date
Exécuteur			Page 1 / 17	Révision
Vérificateur				
Date	01/06/2026			

COURBE COUPLE, COURANT X VITESSE

Moteurs Electriques Triphasés - Rotor à cage



Client :

Gamme de moteur : W22 IE1 Three-Phase

Code produit : 12995764

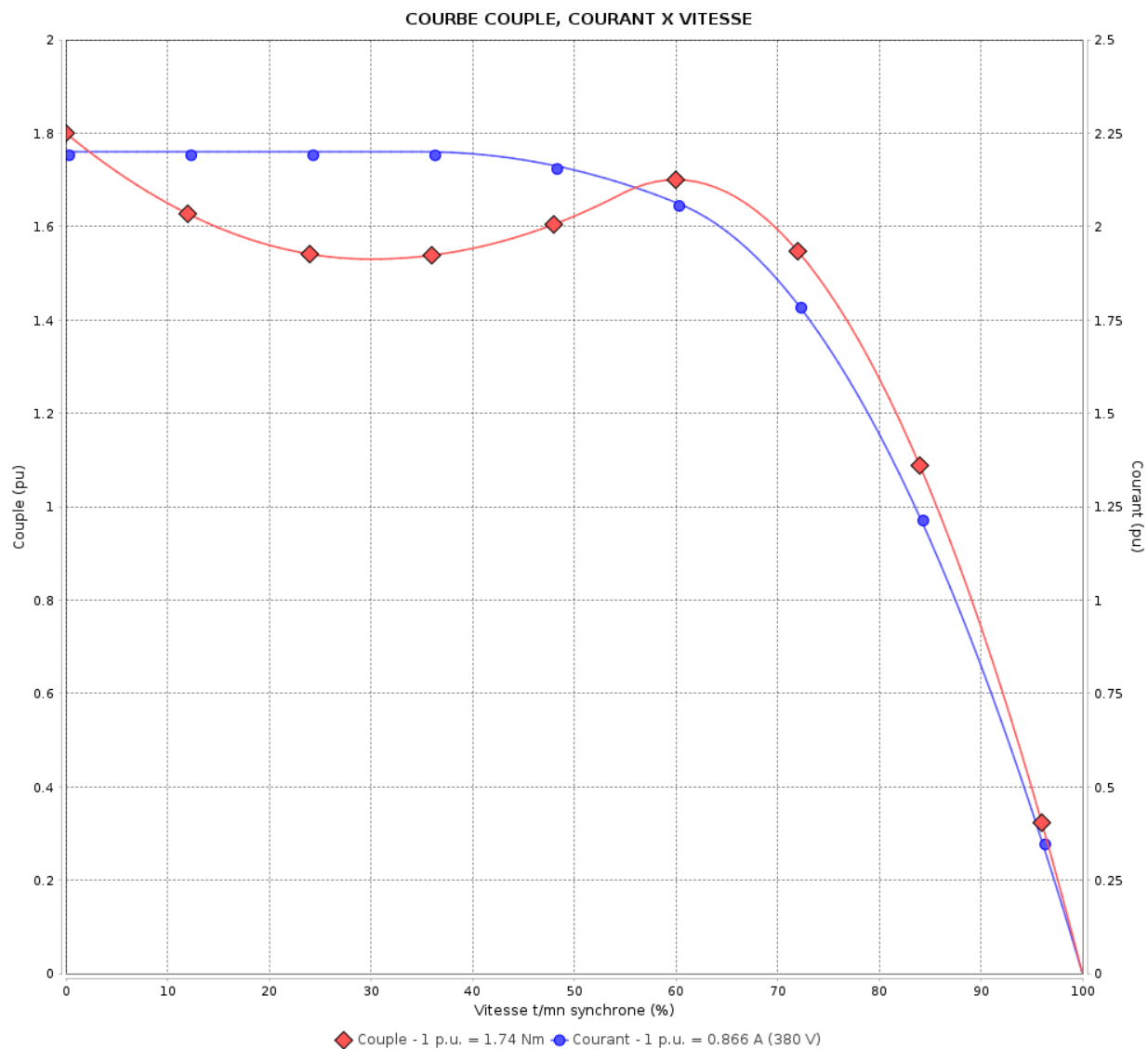

Performance : 220/380 V 50 Hz 8P

Courant à pleine charge : 1.50/0.866 A
 Intensité de démarrage : 2.2
 Couple à pleine charge : 1.74 Nm
 Couple de démarrage : 180 %
 Couple maximum : 170 %
 Vitesse à pleine charge : 660 rpm

Moment d'inertie (J) : 0.0008 kgm²
 Service : S1
 Classe d'isolation : F
 Facteur de service : 1.00
 Service : S1

Temps de blocage du rotor : 151s (à froid) 84s (à chaud)

Rév.	Résime des modifications	Fait	Verifié	Date
Exécuteur			Page 2 / 17	Révision
Vérificateur				
Date				

COURBE COUPLE, COURANT X VITESSE

Moteurs Electriques Triphasés - Rotor à cage



Client :

Gamme de moteur : W22 IE1 Three-Phase

Code produit : 12995764

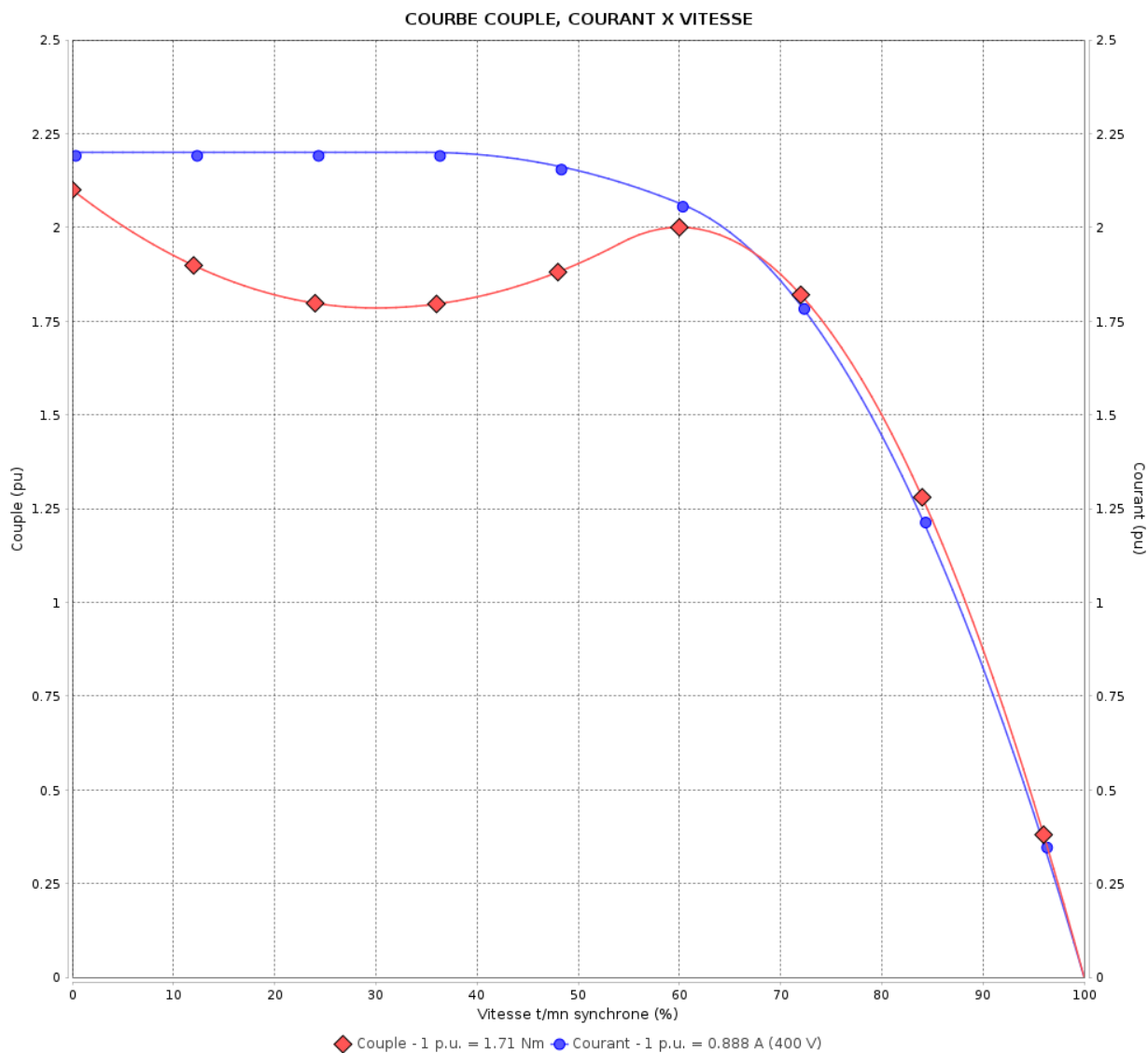

Performance : 230/400 V 50 Hz 8P

Courant à pleine charge : 1.54/0.888 A
 Intensité de démarrage : 2.2
 Couple à pleine charge : 1.71 Nm
 Couple de démarrage : 210 %
 Couple maximum : 200 %
 Vitesse à pleine charge : 670 rpm

Moment d'inertie (J) : 0.0008 kgm²
 Service : S1
 Classe d'isolation : F
 Facteur de service : 1.00
 Service : S1

Temps de blocage du rotor : 151s (à froid) 84s (à chaud)

Rév.	Résumé des modifications	Fait	Verifié	Date
Exécuteur			Page	Révision
Vérificateur				
Date				
			3 / 17	

COURBE COUPLE, COURANT X VITESSE

Moteurs Electriques Triphasés - Rotor à cage



Client :

Gamme de moteur : W22 IE1 Three-Phase

Code produit : 12995764

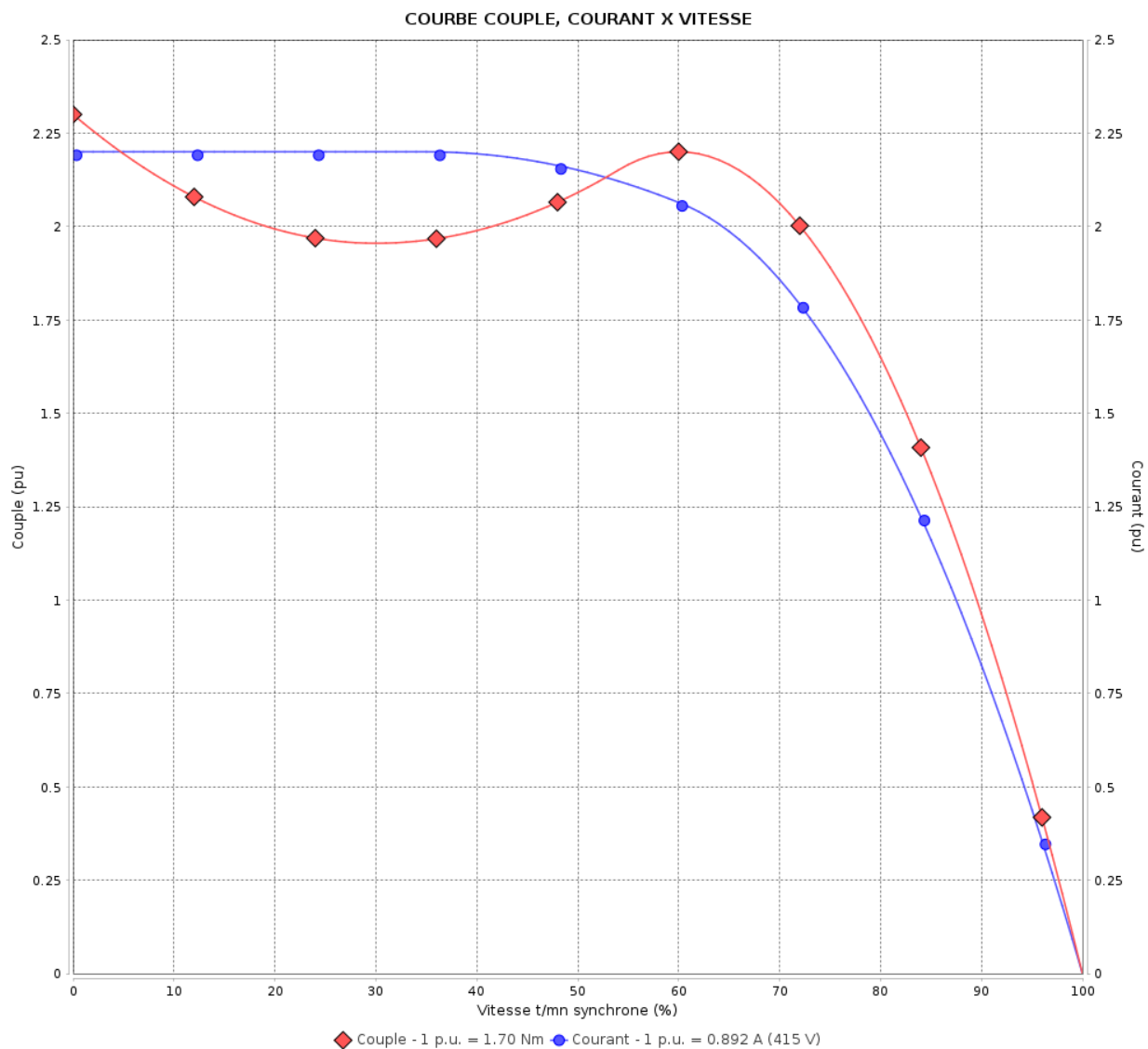

Performance : 240/415 V 50 Hz 8P

Courant à pleine charge : 1.54/0.892 A
 Intensité de démarrage : 2.2
 Couple à pleine charge : 1.70 Nm
 Couple de démarrage : 229 %
 Couple maximum : 220 %
 Vitesse à pleine charge : 675 rpm

Moment d'inertie (J) : 0.0008 kgm²
 Service : S1
 Classe d'isolation : F
 Facteur de service : 1.00
 Service : S1

Temps de blocage du rotor : 180s (à froid) 100s (à chaud)

Rév.	Résime des modifications	Fait	Verifié	Date
Exécuteur		Page		Révision
Vérificateur		4 / 17		
Date	01/06/2026			

COURBE COUPLE, COURANT X VITESSE

Moteurs Electriques Triphasés - Rotor à cage



Client :

Gamme de moteur : W22 IE1 Three-Phase

Code produit : 12995764

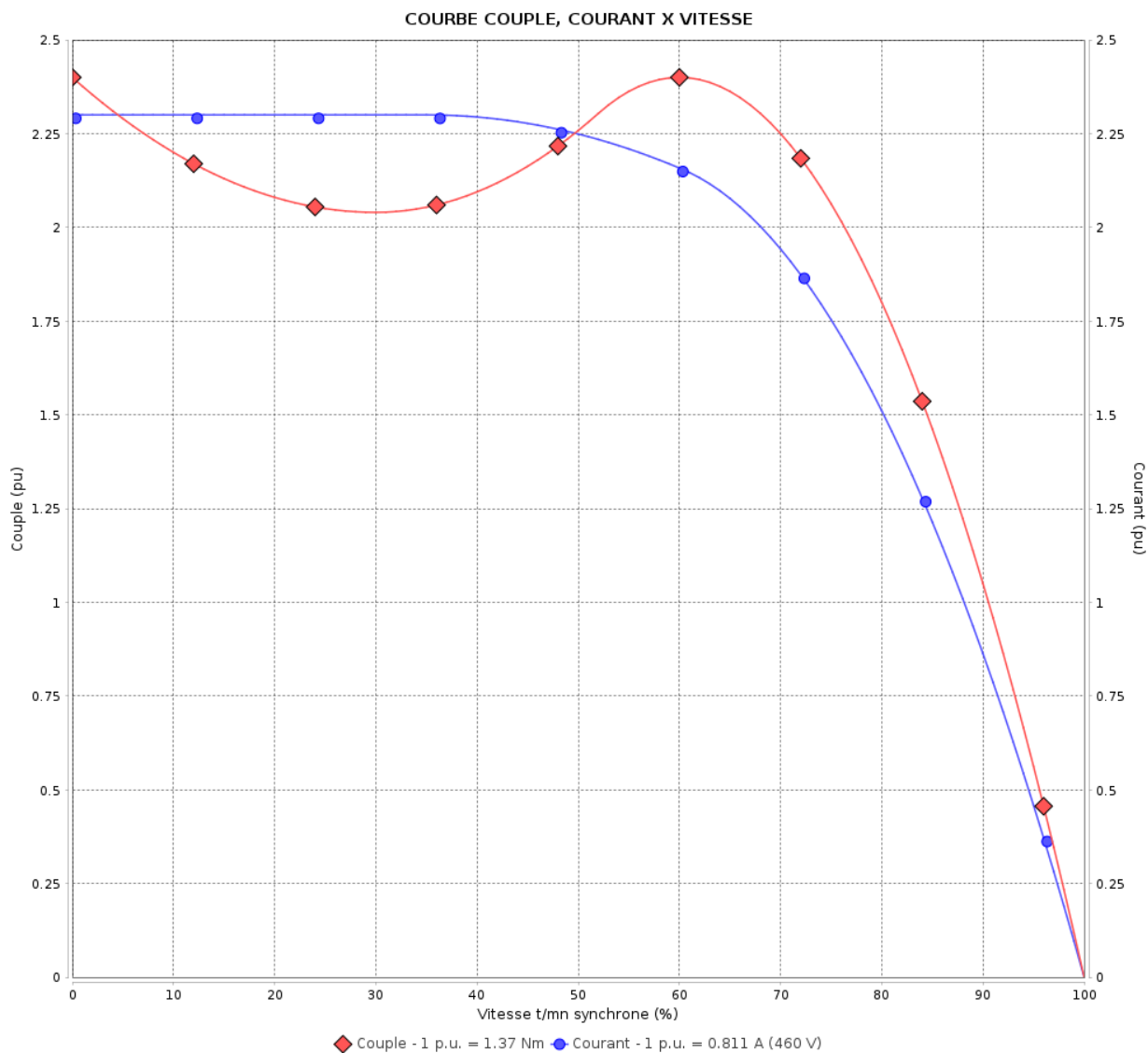

Performance : 460 V 60 Hz 8P

Courant à pleine charge	: 0.811 A	Moment d'inertie (J)	: 0.0008 kgm ²
Intensité de démarrage	: 2.3	Service	: S1
Couple à pleine charge	: 1.37 Nm	Classe d'isolation	: F
Couple de démarrage	: 240 %	Facteur de service	: 1.00
Couple maximum	: 240 %	Service	: S1
Vitesse à pleine charge	: 835 rpm		

Temps de blocage du rotor : 257s (à froid) 143s (à chaud)

Rév.	Résumé des modifications	Fait	Verifié	Date
Exécuteur		Page		Révision
Vérificateur		5 / 17		
Date	01/06/2026			

Courbe de performance en charge

Moteurs Electriques Triphasés - Rotor à cage



Client :

Gamme de moteur : W22 IE1 Three-Phase

Code produit : 12995764

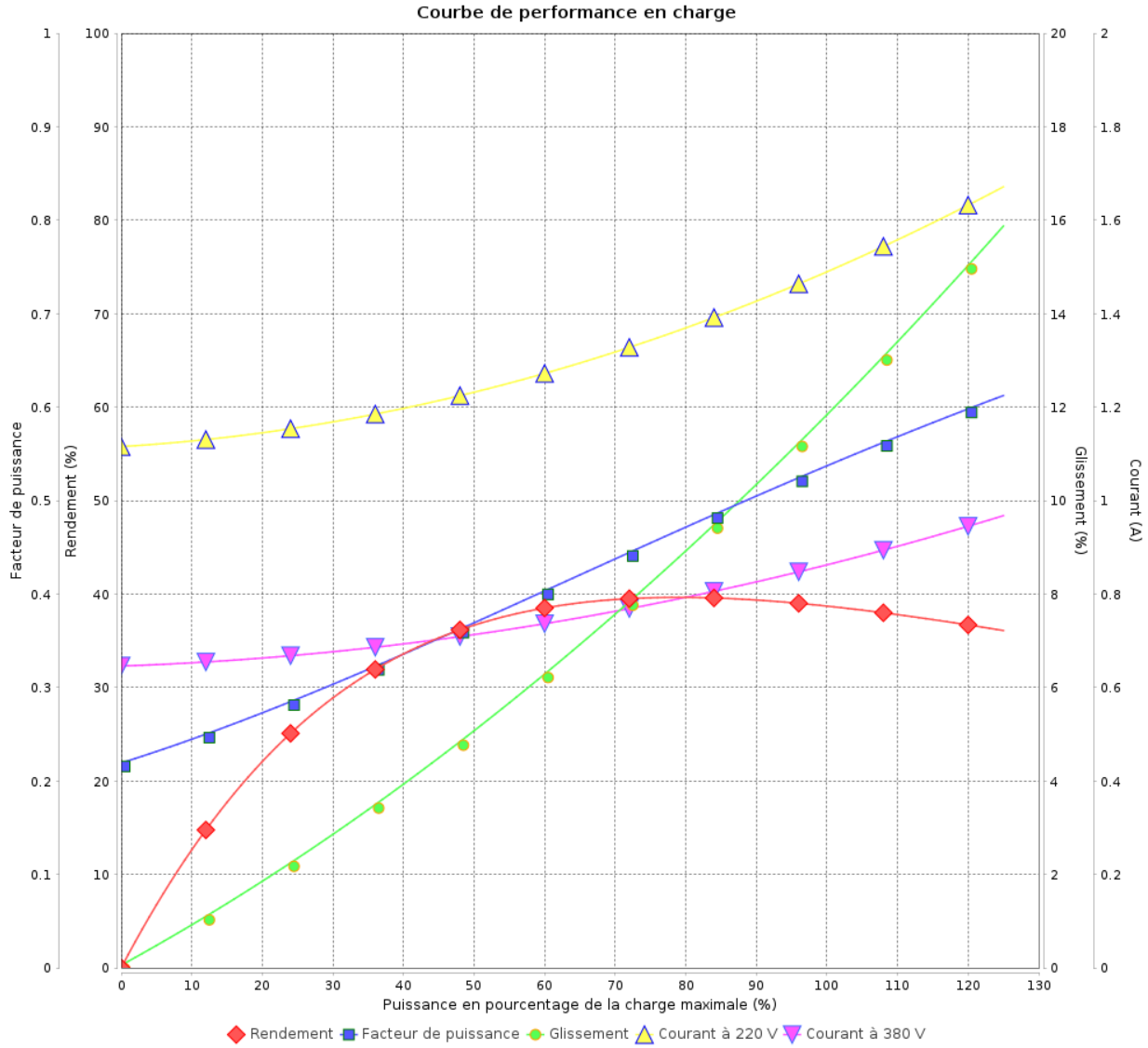

Rév.	Résime des modifications	Fait	Verifié	Date
Exécuteur				
Vérificateur			Page	Révision
Date	01/06/2026		6 / 17	

Courbe de performance en charge

Moteurs Electriques Triphasés - Rotor à cage



Client :

Gamme de moteur : W22 IE1 Three-Phase

Code produit : 12995764

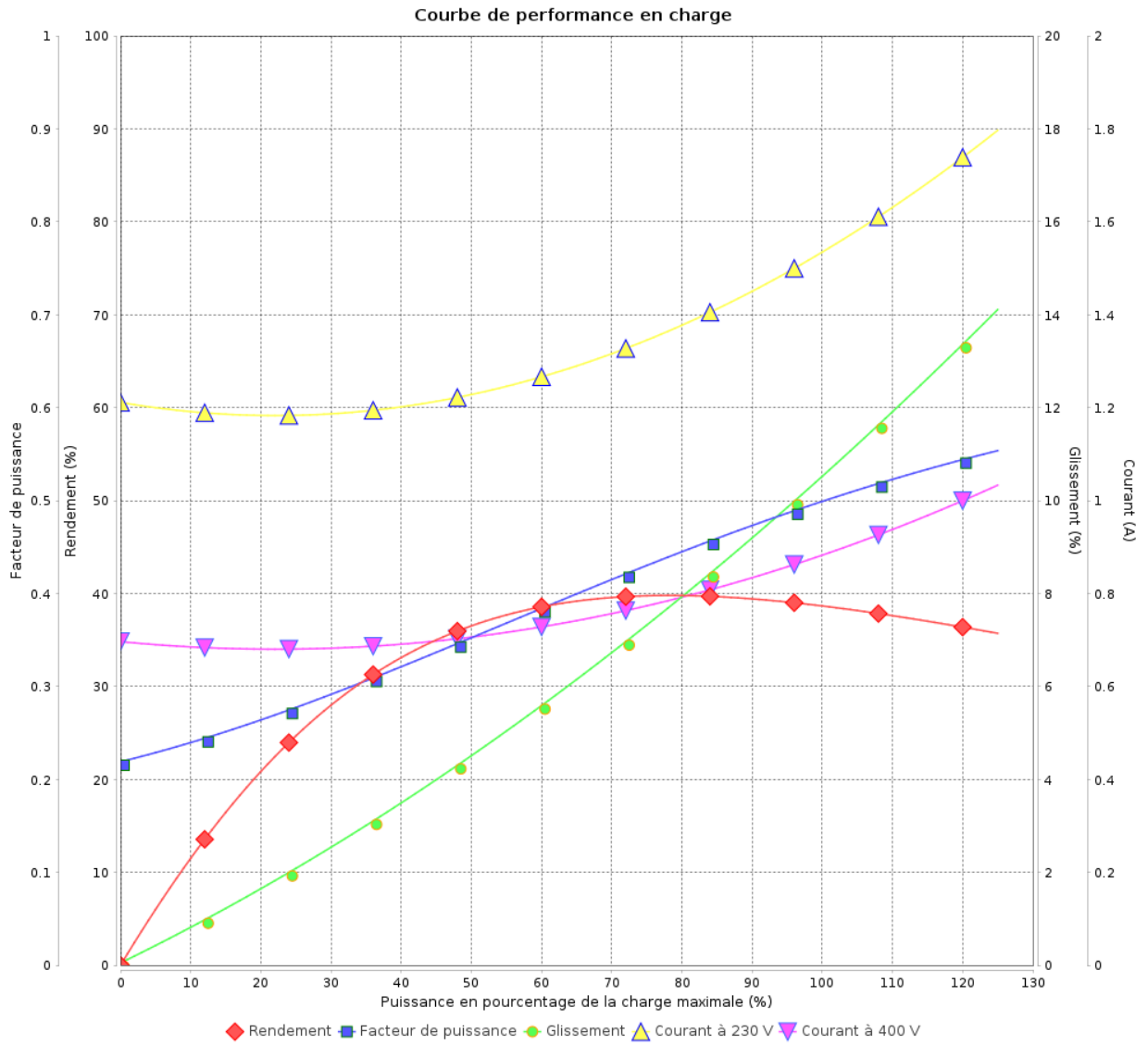

Rév.	Résumé des modifications	Fait	Verifié	Date
Exécuteur	Propriété WEG. Toute reproduction sans autorisation est interdite. FD_MT_MODIFICA_SEM_AVISO		Page 7 / 17	Révision
Vérificateur				
Date		01/06/2026		

Courbe de performance en charge

Moteurs Electriques Triphasés - Rotor à cage



Client :

Gamme de moteur : W22 IE1 Three-Phase

Code produit : 12995764

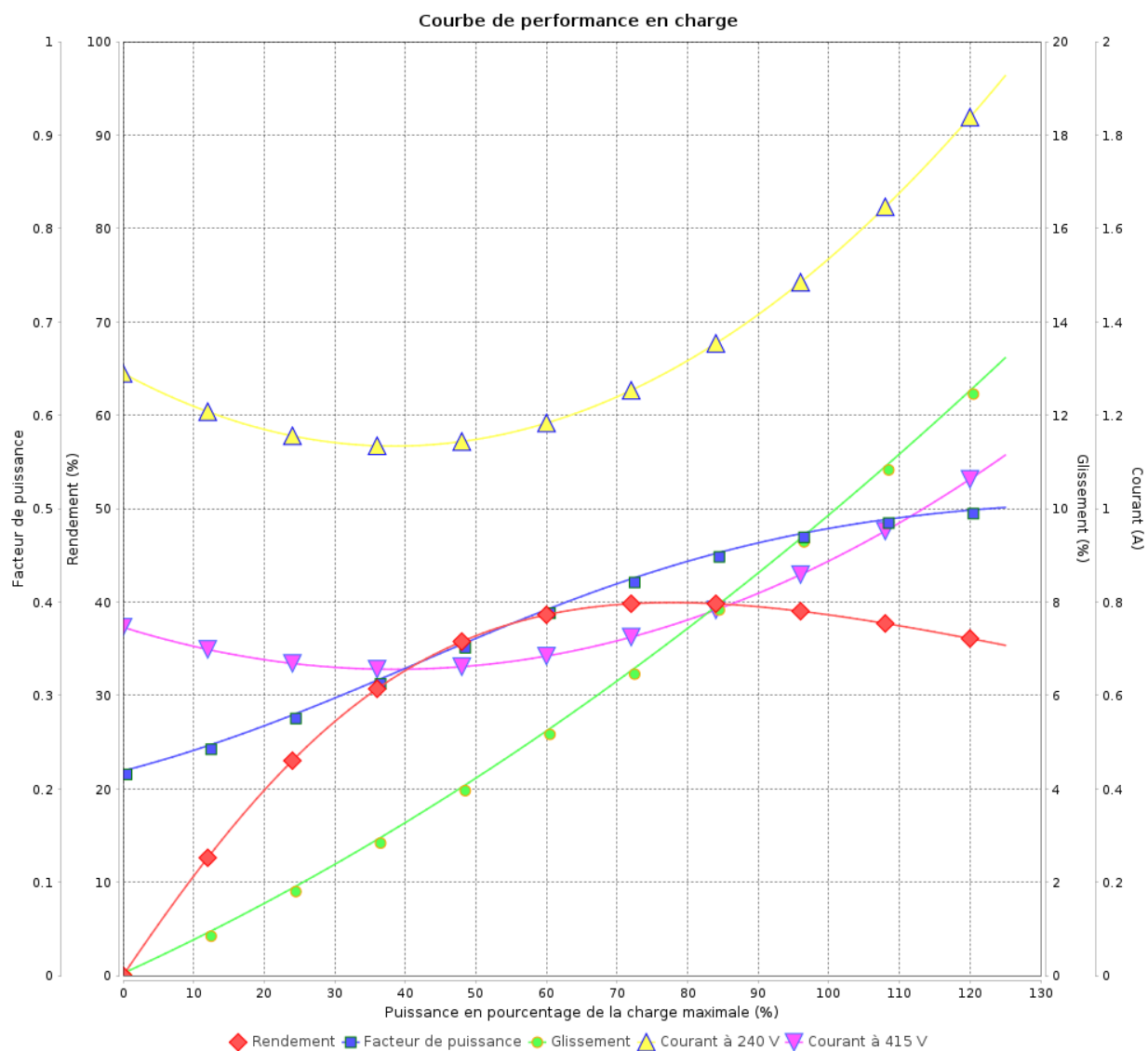

Rév.	Résime des modifications	Fait	Verifié	Date
Exécuteur				
Vérificateur			Page	Révision
Date	01/06/2026		8 / 17	

Courbe de performance en charge

Moteurs Electriques Triphasés - Rotor à cage



Client :

Gamme de moteur : W22 IE1 Three-Phase

Code produit : 12995764

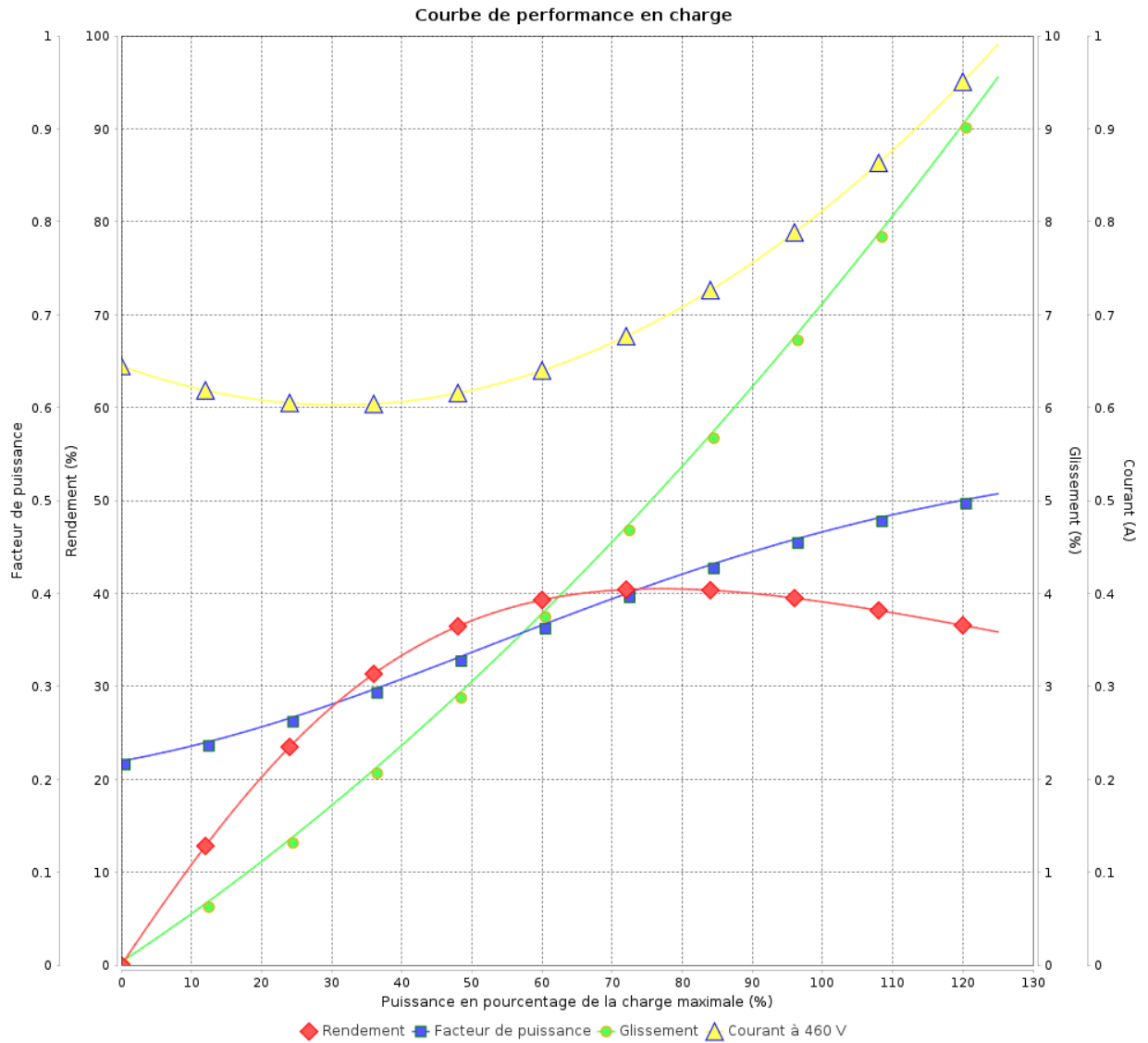

Rév.	Résumé des modifications	Fait	Verifié	Date
Exécuteur			Page 9 / 17	Révision
Vérificateur				
Date				

COURBE DE LIMITE THERMIQUE

Moteurs Electriques Triphasés - Rotor à cage



Client :

Gamme de moteur : W22 IE1 Three-Phase

Code produit : 12995764

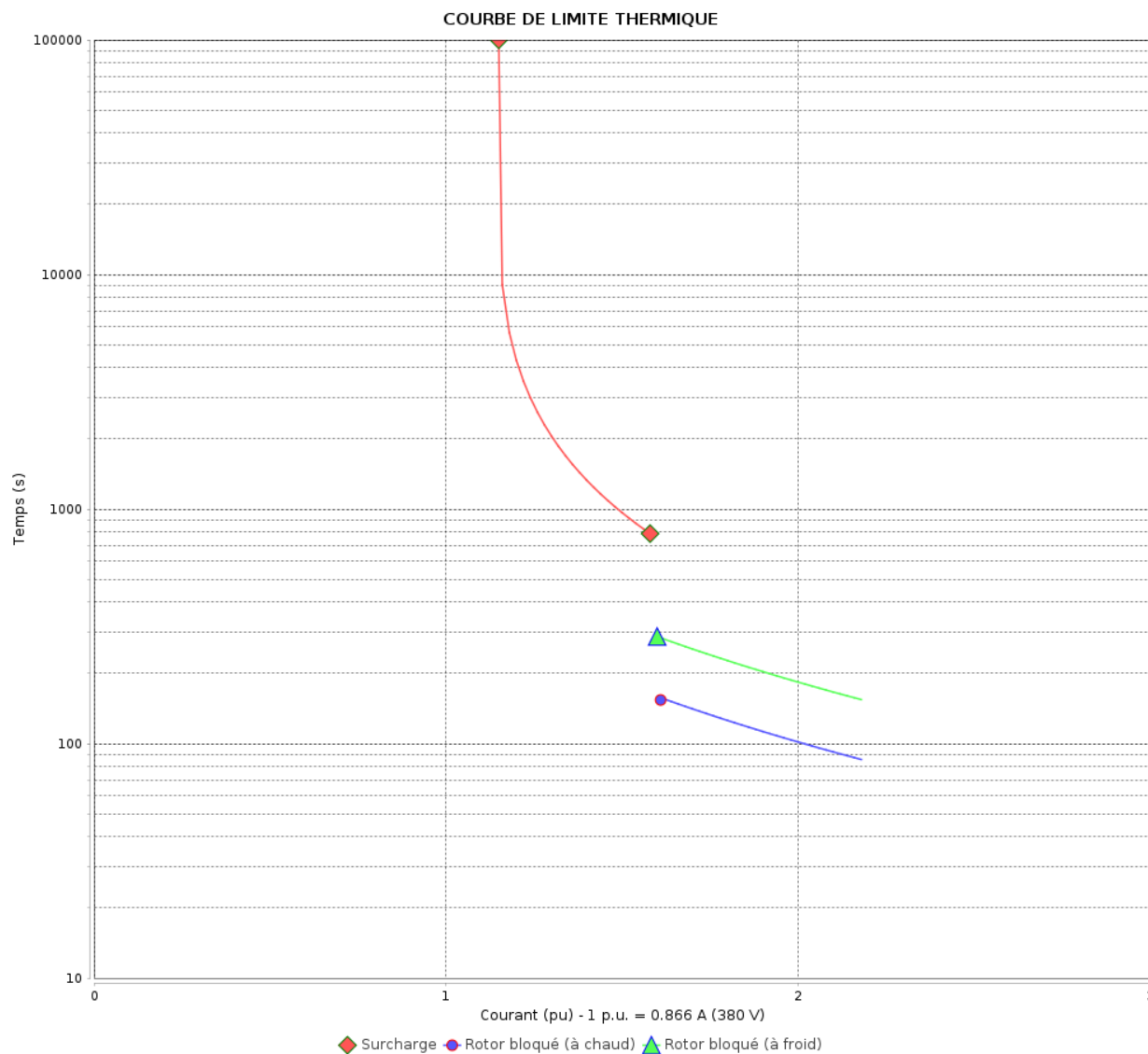

Constante de temps d'échauffement

Constante de temps de refroidissement

Rév.	Résime des modifications	Fait	Verifié	Date
Exécuteur		Page		Révision
Vérificateur		10 / 17		
Date	01/06/2026			

COURBE DE LIMITE THERMIQUE

Moteurs Electriques Triphasés - Rotor à cage



Client :

Gamme de moteur : W22 IE1 Three-Phase

Code produit : 12995764

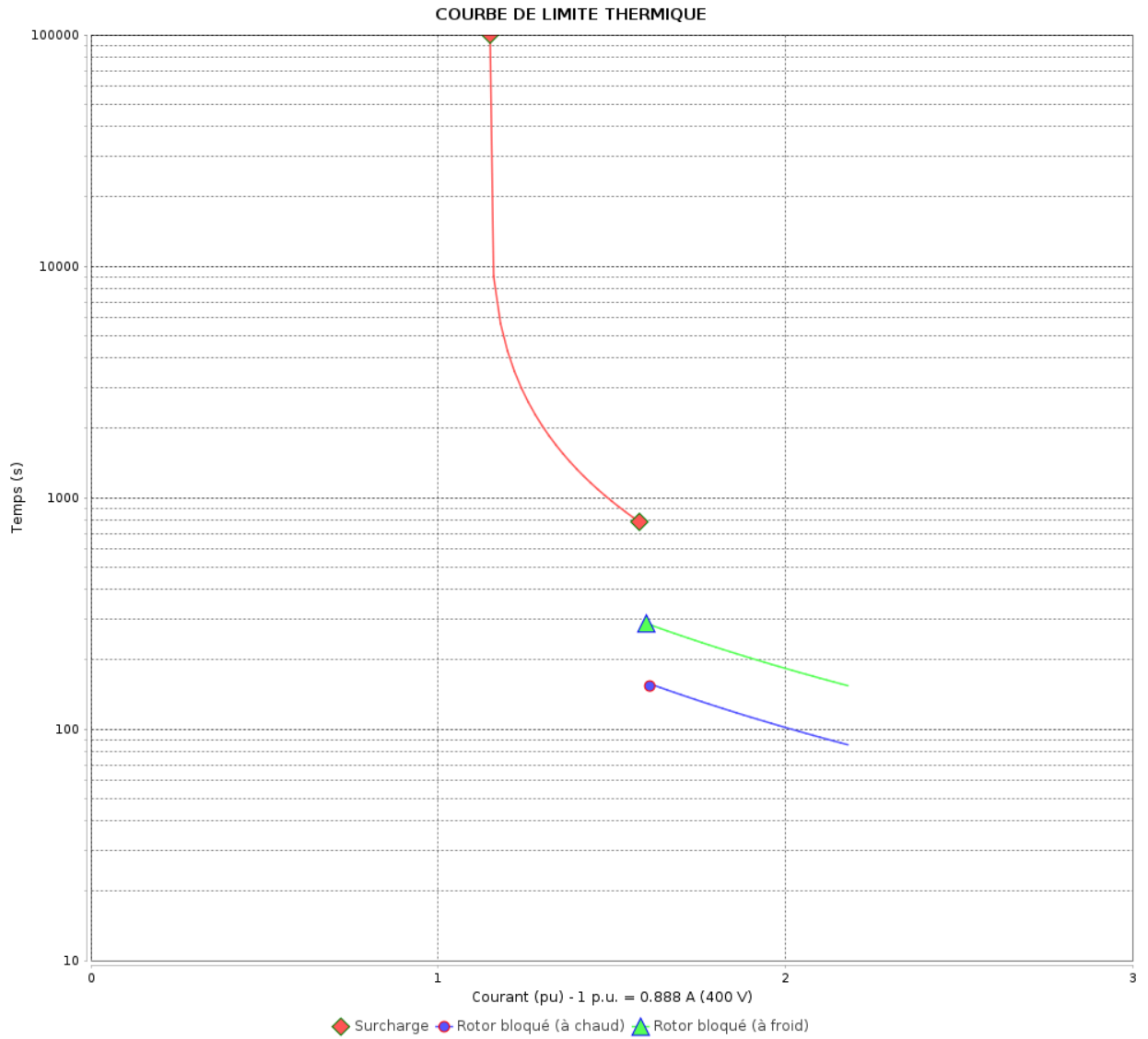

Constante de temps d'échauffement
Constante de temps de refroidissement

Rév.	Résumé des modifications	Fait	Verifié	Date
Exécuteur			Page 11 / 17	Révision
Vérificateur				
Date				

COURBE DE LIMITE THERMIQUE

Moteurs Electriques Triphasés - Rotor à cage



Client :

Gamme de moteur : W22 IE1 Three-Phase

Code produit : 12995764

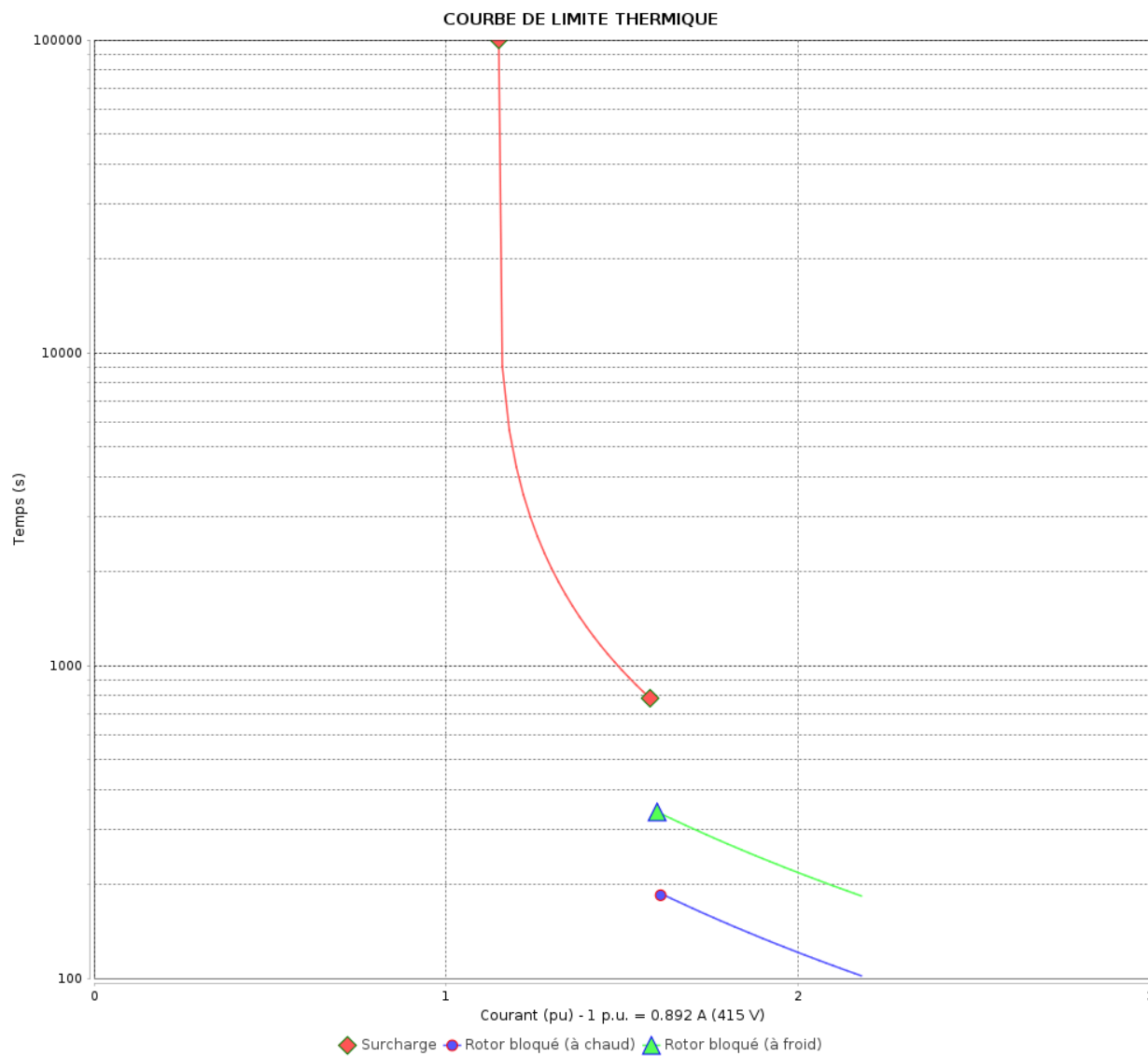

Constante de temps d'échauffement

Constante de temps de refroidissement

Rév.	Résime des modifications	Fait	Verifié	Date
Exécuteur		Page		Révision
Vérificateur		12 / 17		
Date	01/06/2026			

COURBE DE LIMITE THERMIQUE

Moteurs Electriques Triphasés - Rotor à cage



Client :

Gamme de moteur : W22 IE1 Three-Phase

Code produit : 12995764

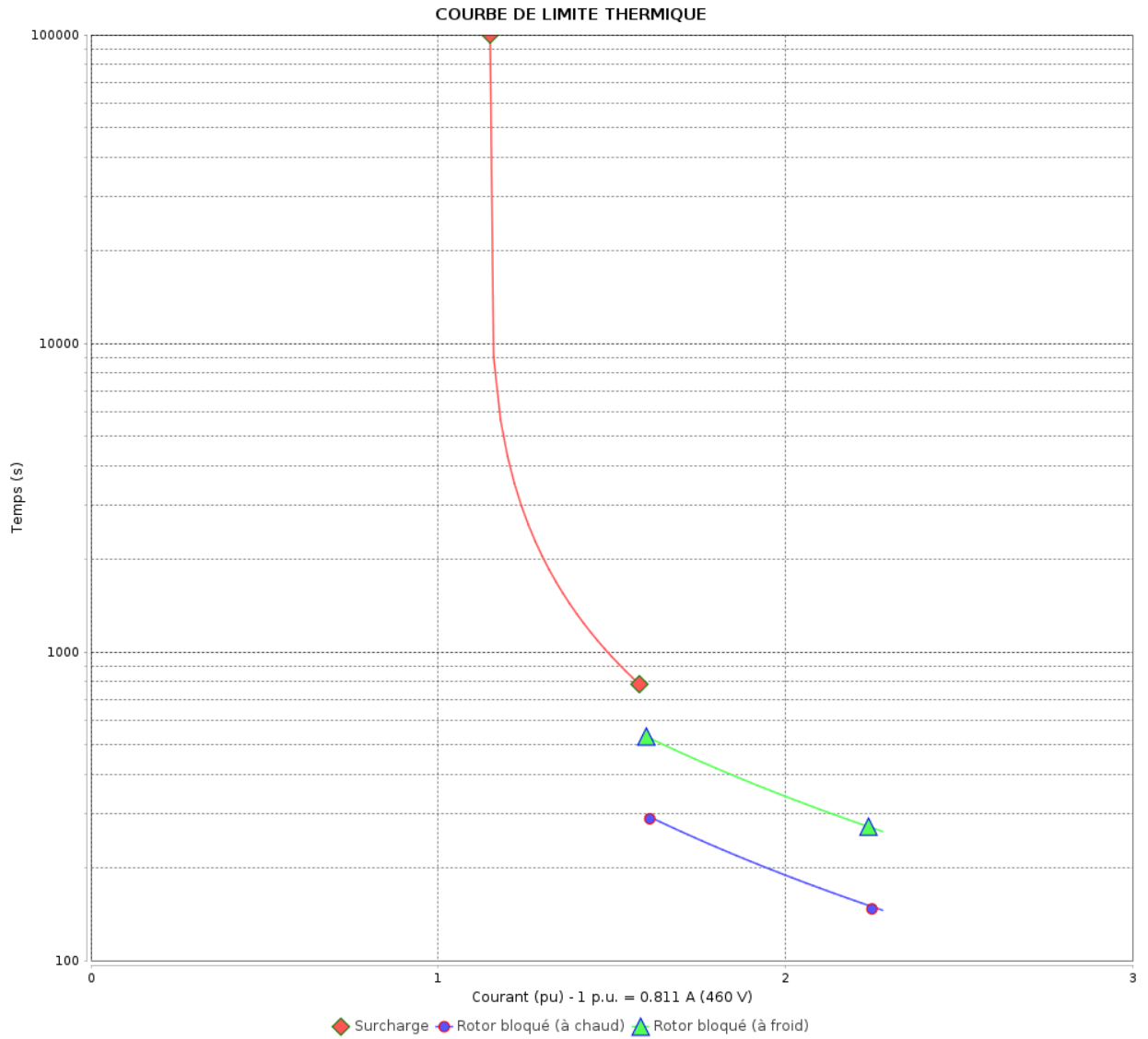

Constante de temps d'échauffement
Constante de temps de refroidissement

Rév.	Résumé des modifications	Fait	Vérifié	Date
Exécuteur			Page 13 / 17	Révision
Vérificateur				
Date				

Courbe du convertisseur

Moteurs Electriques Triphasés - Rotor à cage



Client :

Gamme de moteur : W22 IE1 Three-Phase

Code produit : 12995764

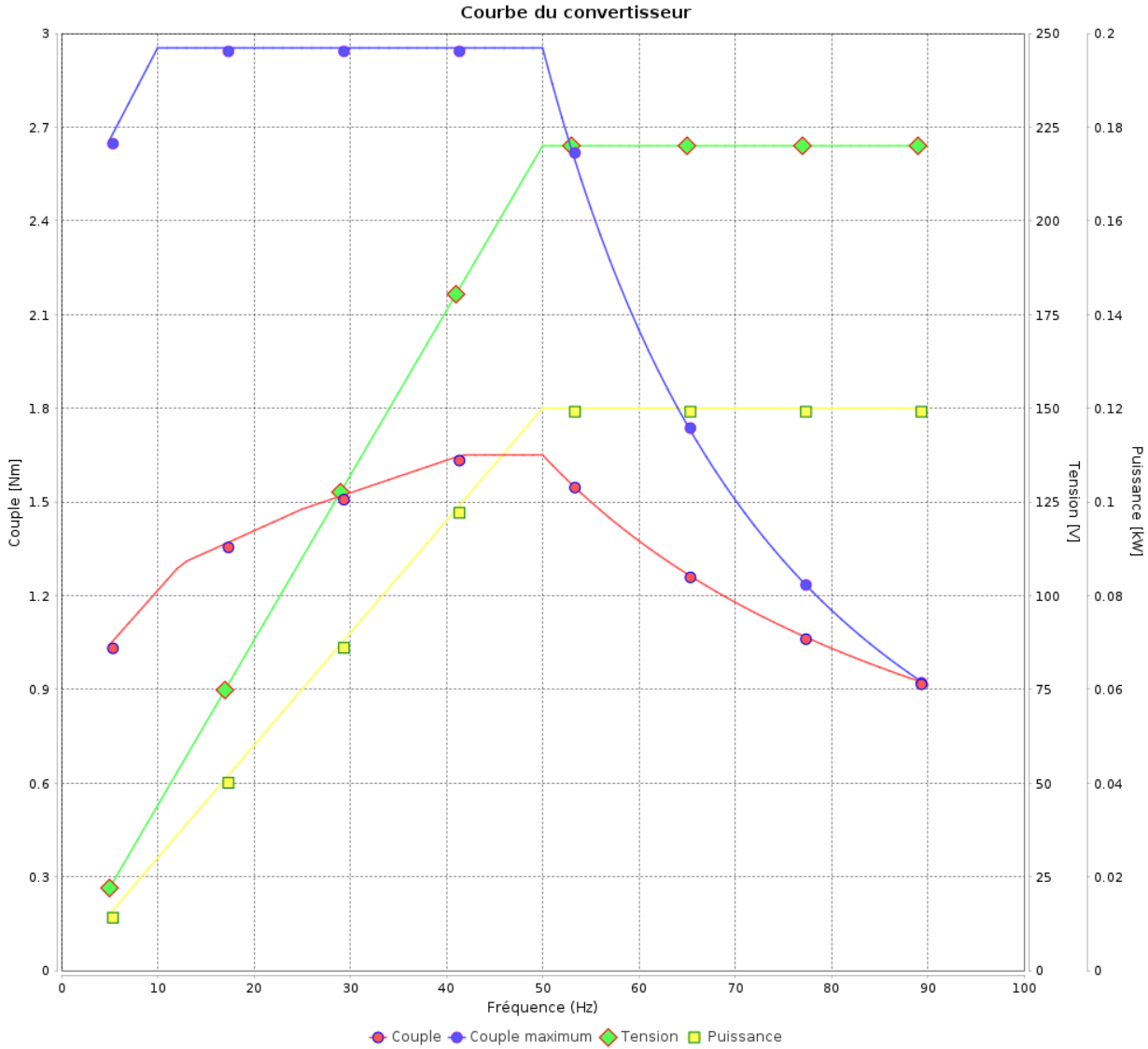

Rév.	Résime des modifications	Fait	Verifié	Date
Exécuteur				
Vérificateur			Page	Révision
Date	01/06/2026		14 / 17	

Courbe du convertisseur

Moteurs Electriques Triphasés - Rotor à cage



Client :

Gamme de moteur : W22 IE1 Three-Phase

Code produit : 12995764

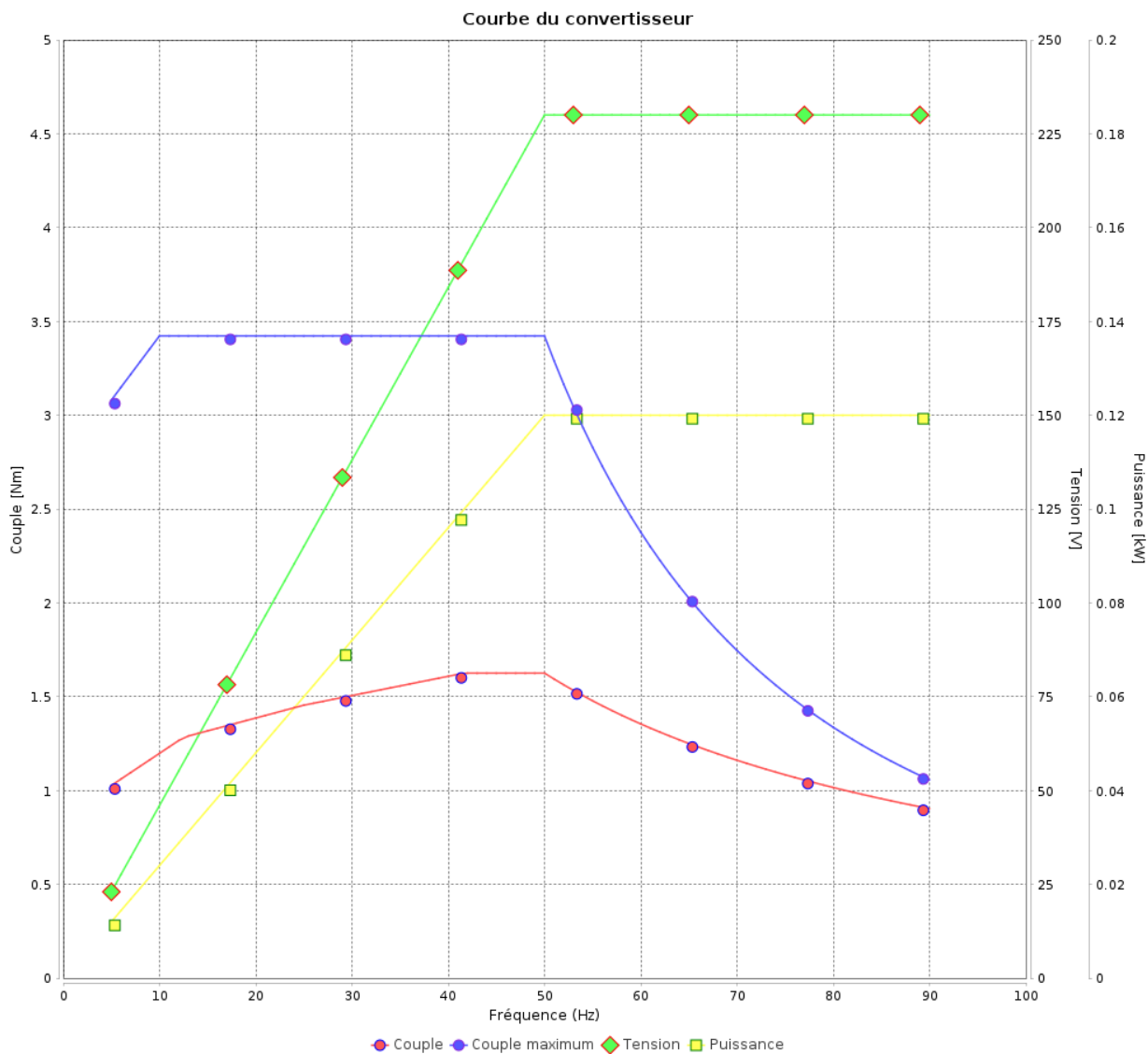

Rév.	Résumé des modifications	Fait	Verifié	Date
Exécuteur			Page 15 / 17	Révision
Vérificateur				
Date				

Courbe du convertisseur

Moteurs Electriques Triphasés - Rotor à cage



Client :

Gamme de moteur : W22 IE1 Three-Phase

Code produit : 12995764

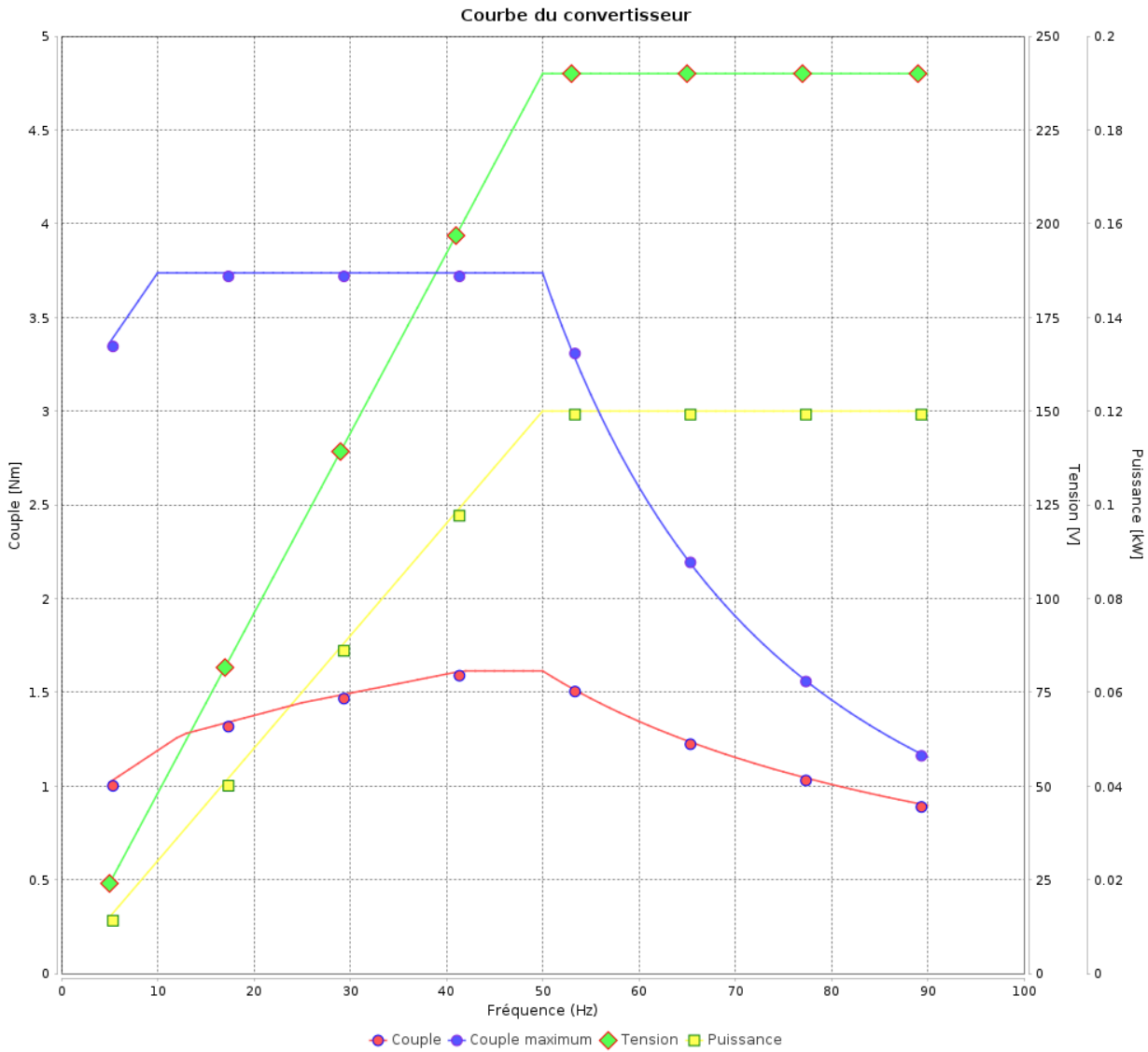

Rév.	Résumé des modifications	Fait	Verifié	Date
Exécuteur				
Vérificateur				
Date	01/06/2026		Page 16 / 17	Révision

Courbe du convertisseur

Moteurs Electriques Triphasés - Rotor à cage



Client :

Gamme de moteur : W22 IE1 Three-Phase

Code produit : 12995764

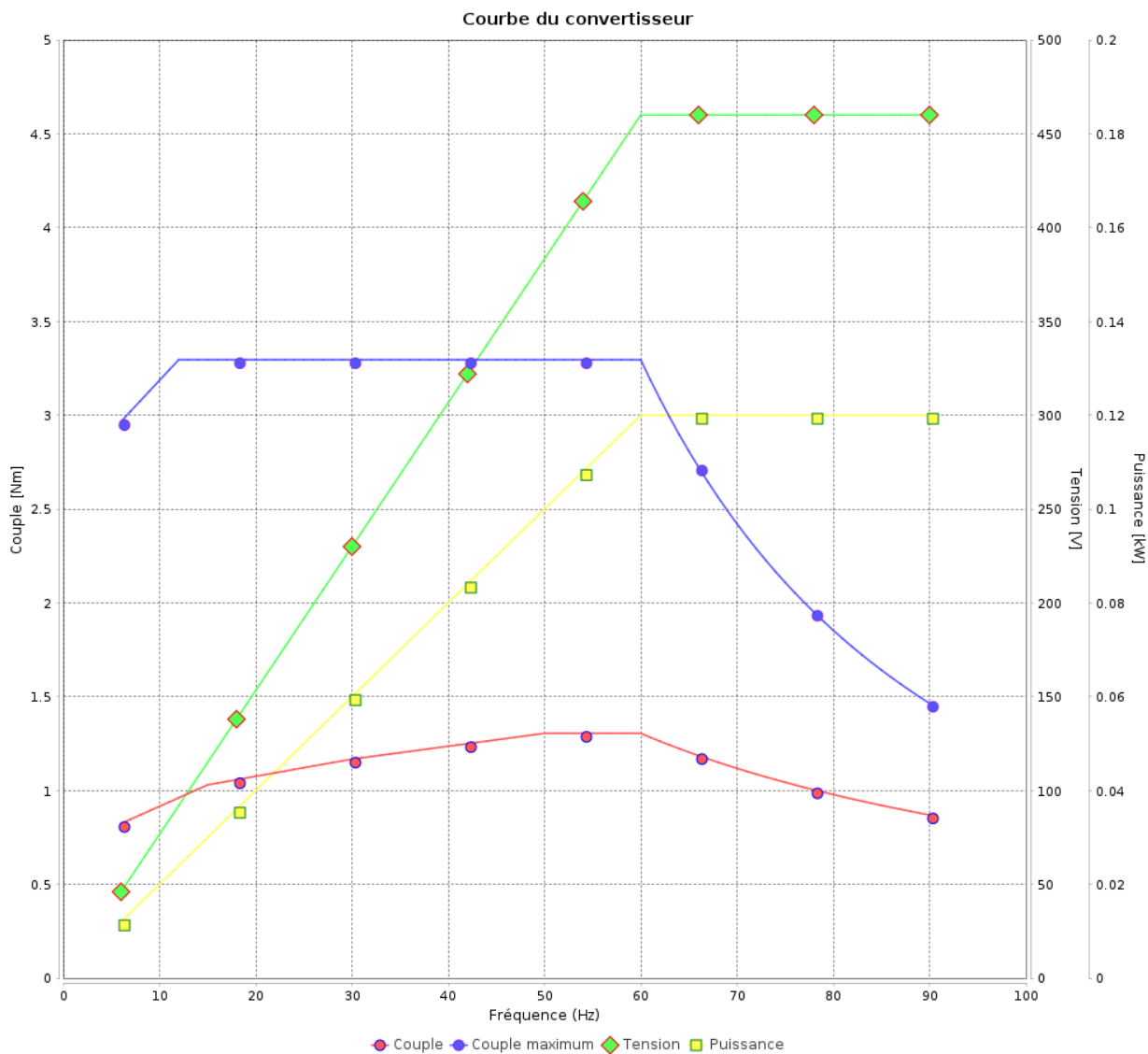

Rév.	Résumé des modifications	Fait	Verifié	Date
Exécuteur			Page 17 / 17	Révision
Vérificateur				
Date				

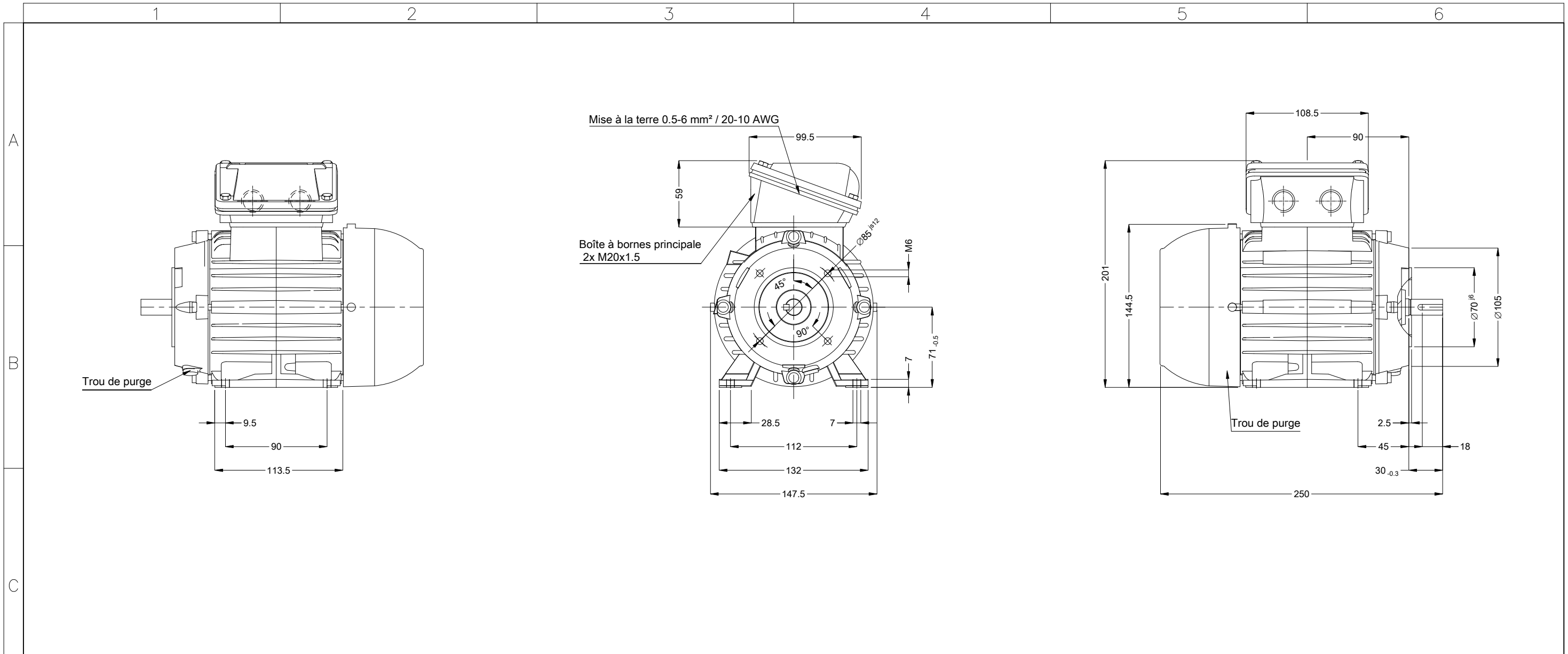

Couleur RAL 5009
 Peinture epoxy WEG 207A
 Forme B34T

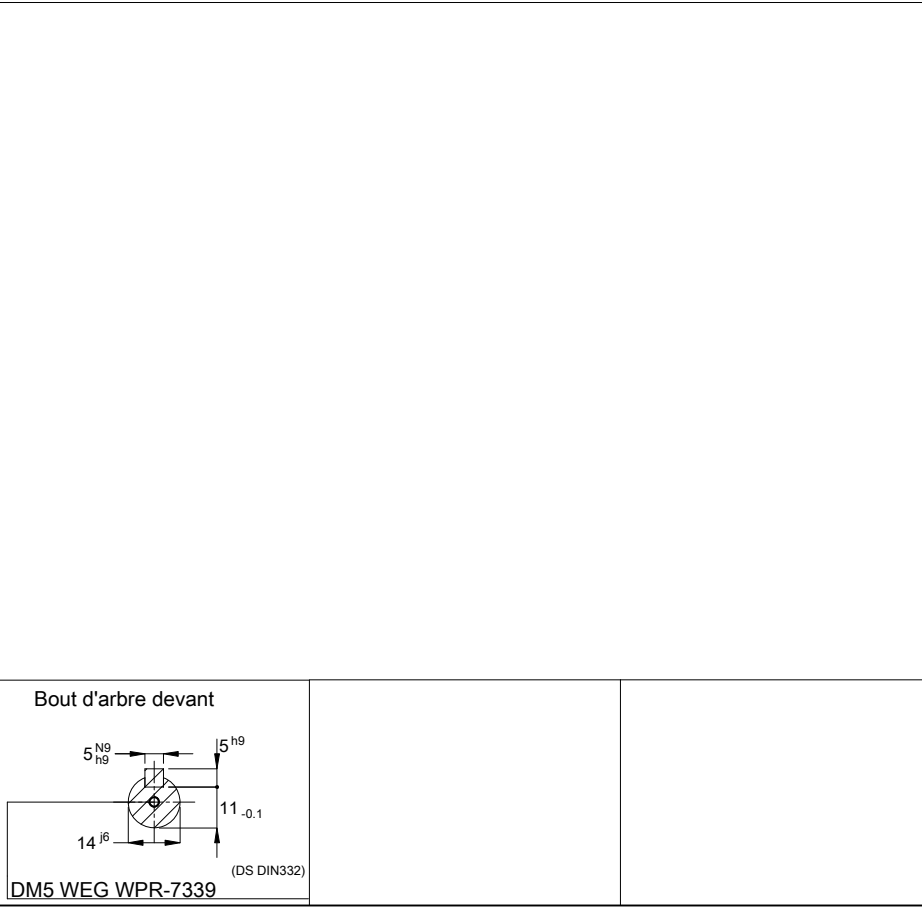

00066 08 Pôles 50 Hz										A	
										Échelle	2 : 7
										HYBRISUSER	00
N° MODIFICATION	LOC	RESUME DES MODIFICATIONS					EXÉCUTÉ	VÉRIFIÉ	LIBÉRÉ	DATE	VER
EXÉC.	HYBRISUSER	MOTEUR TRIP. W22 IE1 CARCASSE 71 IP55 TEFC									
VÉRIF.											
LIBÉRÉ											
DATE LB.											
						PREVIEW		WDD 00			
						PAGE 1 / 1					