

# FICHE TECHNIQUE

## Moteurs Electriques Triphasés - Rotor à cage



Client :					
Gamme de moteur	: W22 IE1 Three-Phase	Code produit :	12996439		
Carcasse	: 63	Type de refroidissement	: IC411 - TEFC		
Classe d'isolation	: F	Forme	: B34T		
Service	: S1	Sens de rotation <sup>1</sup>	: Les deux sens de rotation		
Température ambiante	: -20°C à +40°C	Méthode de démarrage	: Démarrage direct		
Altitude	: 1000 m	Poids approximatif <sup>3</sup>	: 8.0 kg		
Degré de protection	: IP55	Moment d'inertie (J)	: 0.0006 kgm <sup>2</sup>		
Type	: N				
Puissance nominale [kW]	0.18	0.18	0.18	0.18	
Pôles	4	4	4	4	
Fréquence [Hz]	50	50	50	60	
Tension à pleine charge [V]	220/380	230/400	240/415	460	
Courant à pleine charge [A]	1.12/0.648	1.13/0.651	1.13/0.656	0.561	
Courant de démarrage [A]	4.81/2.79	4.98/2.86	5.10/2.95	2.47	
Intensité de démarrage [A]	4.3	4.4	4.5	4.4	
Courant à vide [A]	0.864/0.500	0.939/0.540	1.02/0.590	0.550	
Vitesse à pleine charge [RPM]	1400	1410	1415	1725	
Glissement [%]	6.67	6.00	5.67	4.17	
Couple à pleine charge [Nm]	1.23	1.22	1.22	0.997	
Couple de démarrage [%]	200	229	240	260	
Couple maximum [%]	200	229	240	300	
Facteur de service	1.00	1.00	1.00	1.00	
Echauffement	80 K	80 K	80 K	80 K	
Temps de blocage du rotor	28s (à froid) 16s (à chaud)	28s (à froid) 16s (à chaud)	28s (à froid) 16s (à chaud)	28s (à froid) 16s (à chaud)	
Bruit <sup>2</sup>	44.0 dB(A)	44.0 dB(A)	44.0 dB(A)	48.0 dB(A)	
Rendement (%)	25%	0.000	0.000		
	50%	51.0	51.0	46.0	
	75%	55.0	55.0	53.0	
	100%	57.0	57.0	57.0	
Cos $\Phi$	25%	0.00	0.00		
	50%	0.52	0.48	0.48	
	75%	0.64	0.60	0.57	
	100%	0.74	0.70	0.67	
Type de palier	: Avant 6201 ZZ	Derrière 6201 ZZ	Efforts sur l'embase		
Modèle - blindage	: 00030	00009	Traction maximum : 80 N		
Intervalle de graissage	: -	-	Compression maximum : 158 N		
Quantité de lubrifiant	: -	-			
Type de lubrifiant	: 00088				
Remarque					
Cette révision annule et remplace la précédente (1) Vu le bout d'arbre côté attaque. (2) Mesuré à 1m et avec tolérance de +3dB(A). (3) Poids approximatif, peut être objet de modification après le processus de fabrication. (4) At 100% of full load.			Les valeurs sont des moyennes basées sur des tests et d'alimentation sinusoïdale, sous réserve des tolérances de normes IEC 60034-1.		
Rév.	Résumé des modifications		Fait	Verifié	Date
Exécuteur				Page	Révision
Vérificateur				1 / 17	
Date	01/06/2026				

# COURBE COUPLE, COURANT X VITESSE

Moteurs Electriques Triphasés - Rotor à cage



Client :

Gamme de moteur : W22 IE1 Three-Phase

Code produit : 12996439

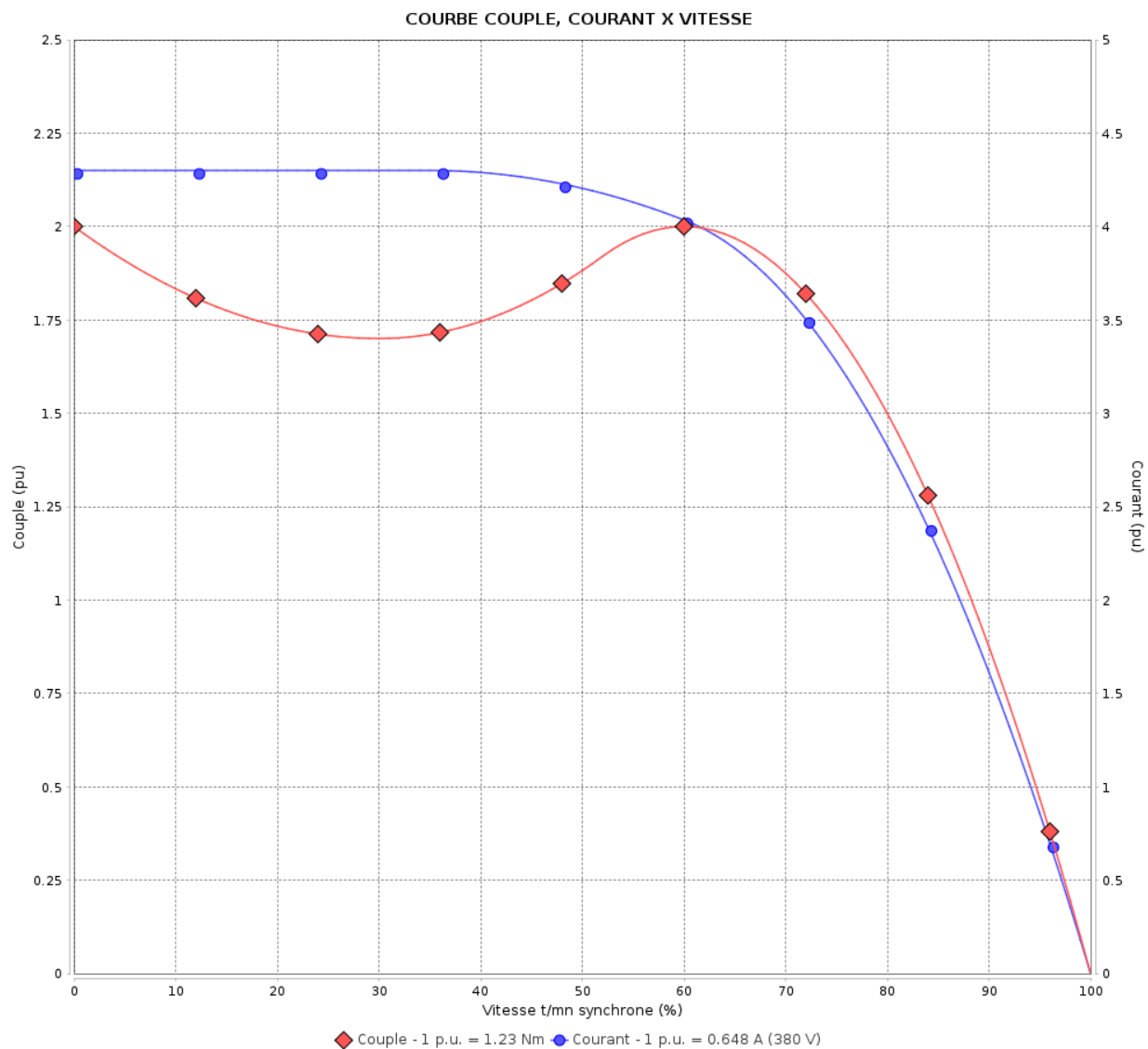

Performance : 220/380 V 50 Hz 4P

Courant à pleine charge : 1.12/0.648 A  
 Intensité de démarrage : 4.3  
 Couple à pleine charge : 1.23 Nm  
 Couple de démarrage : 200 %  
 Couple maximum : 200 %  
 Vitesse à pleine charge : 1400 rpm

Moment d'inertie (J) : 0.0006 kgm<sup>2</sup>  
 Service : S1  
 Classe d'isolation : F  
 Facteur de service : 1.00  
 Service : S1

Temps de blocage du rotor : 28s (à froid) 16s (à chaud)

Rév.	Résime des modifications	Fait	Verifié	Date
Exécuteur			Page	Révision
Vérificateur				
Date				

# COURBE COUPLE, COURANT X VITESSE

Moteurs Electriques Triphasés - Rotor à cage



Client :

Gamme de moteur : W22 IE1 Three-Phase

Code produit : 12996439

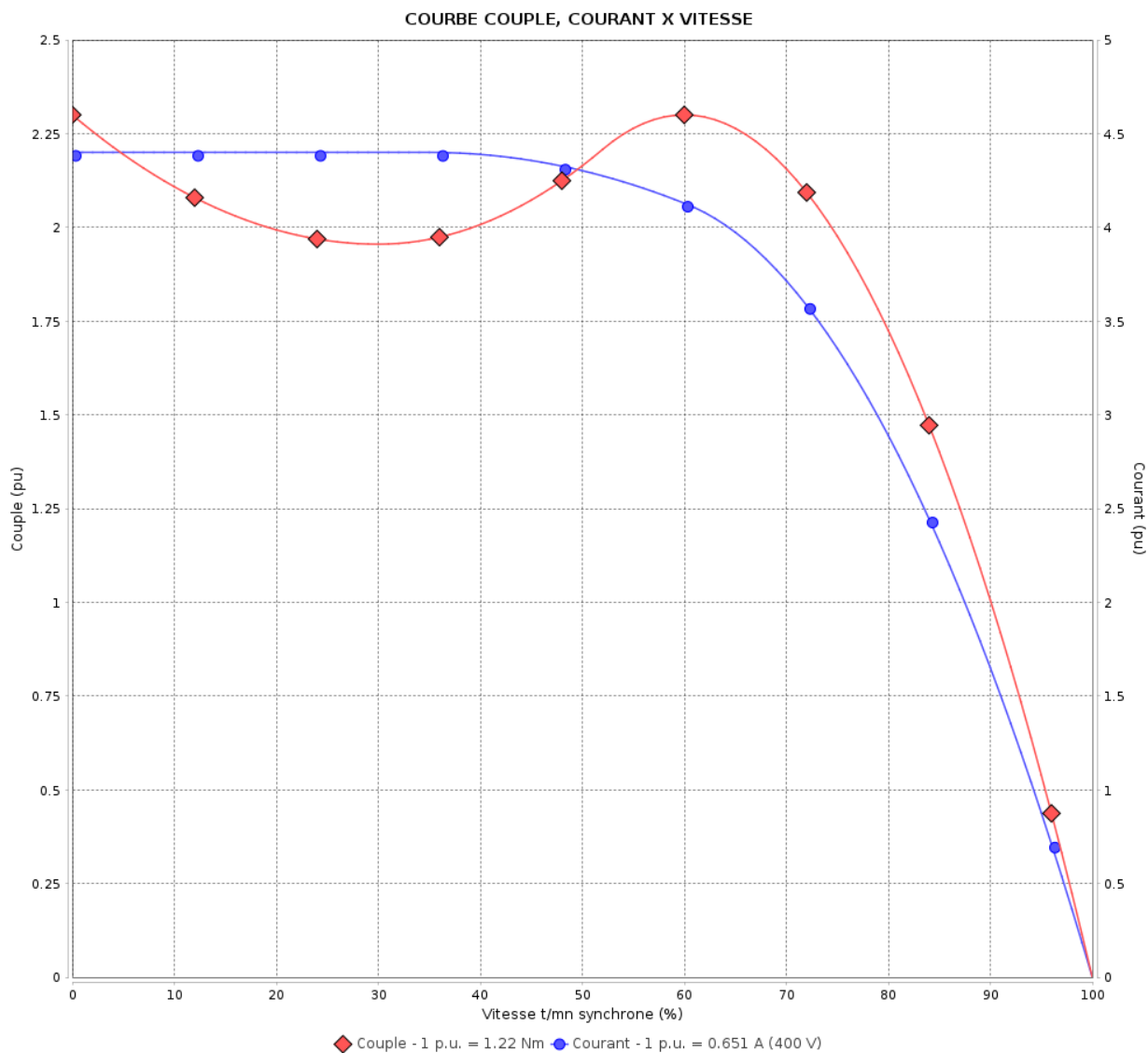

Performance : 230/400 V 50 Hz 4P

Courant à pleine charge : 1.13/0.651 A  
 Intensité de démarrage : 4.4  
 Couple à pleine charge : 1.22 Nm  
 Couple de démarrage : 229 %  
 Couple maximum : 229 %  
 Vitesse à pleine charge : 1410 rpm

Moment d'inertie (J) : 0.0006 kgm<sup>2</sup>  
 Service : S1  
 Classe d'isolation : F  
 Facteur de service : 1.00  
 Service : S1

Temps de blocage du rotor : 28s (à froid) 16s (à chaud)

Rév.	Résumé des modifications	Fait	Verifié	Date
Exécuteur			Page	Révision
Vérificateur				
Date				
			3 / 17	

# COURBE COUPLE, COURANT X VITESSE

Moteurs Electriques Triphasés - Rotor à cage



Client :

Gamme de moteur : W22 IE1 Three-Phase

Code produit : 12996439

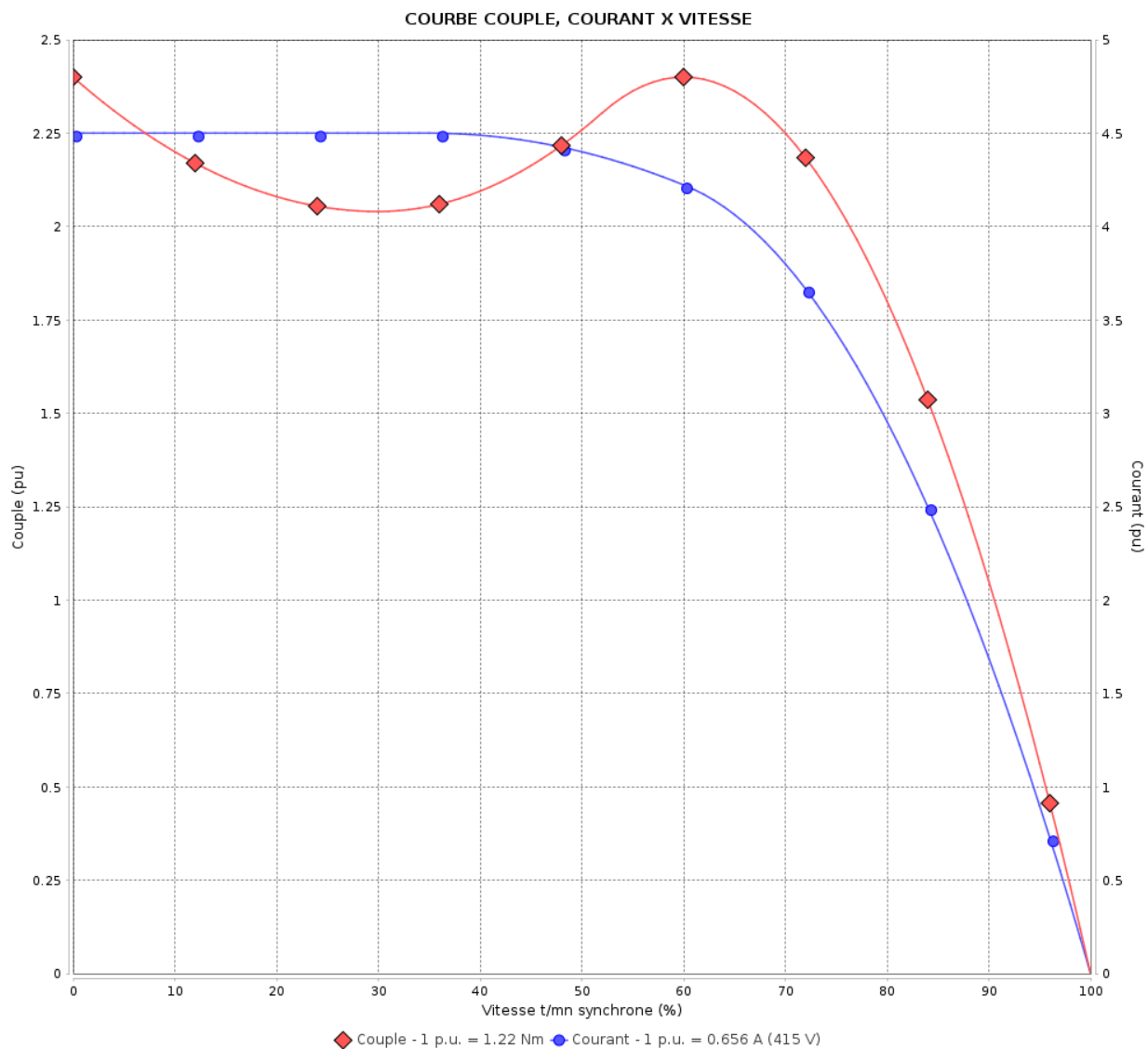

Performance : 240/415 V 50 Hz 4P

Courant à pleine charge : 1.13/0.656 A  
 Intensité de démarrage : 4.5  
 Couple à pleine charge : 1.22 Nm  
 Couple de démarrage : 240 %  
 Couple maximum : 240 %  
 Vitesse à pleine charge : 1415 rpm

Moment d'inertie (J) : 0.0006 kgm<sup>2</sup>  
 Service : S1  
 Classe d'isolation : F  
 Facteur de service : 1.00  
 Service : S1

Temps de blocage du rotor : 28s (à froid) 16s (à chaud)

Rév.	Résime des modifications	Fait	Verifié	Date
Exécuteur		Page		Révision
Vérificateur		4 / 17		
Date	01/06/2026			

# COURBE COUPLE, COURANT X VITESSE

Moteurs Electriques Triphasés - Rotor à cage



Client :

Gamme de moteur : W22 IE1 Three-Phase

Code produit : 12996439

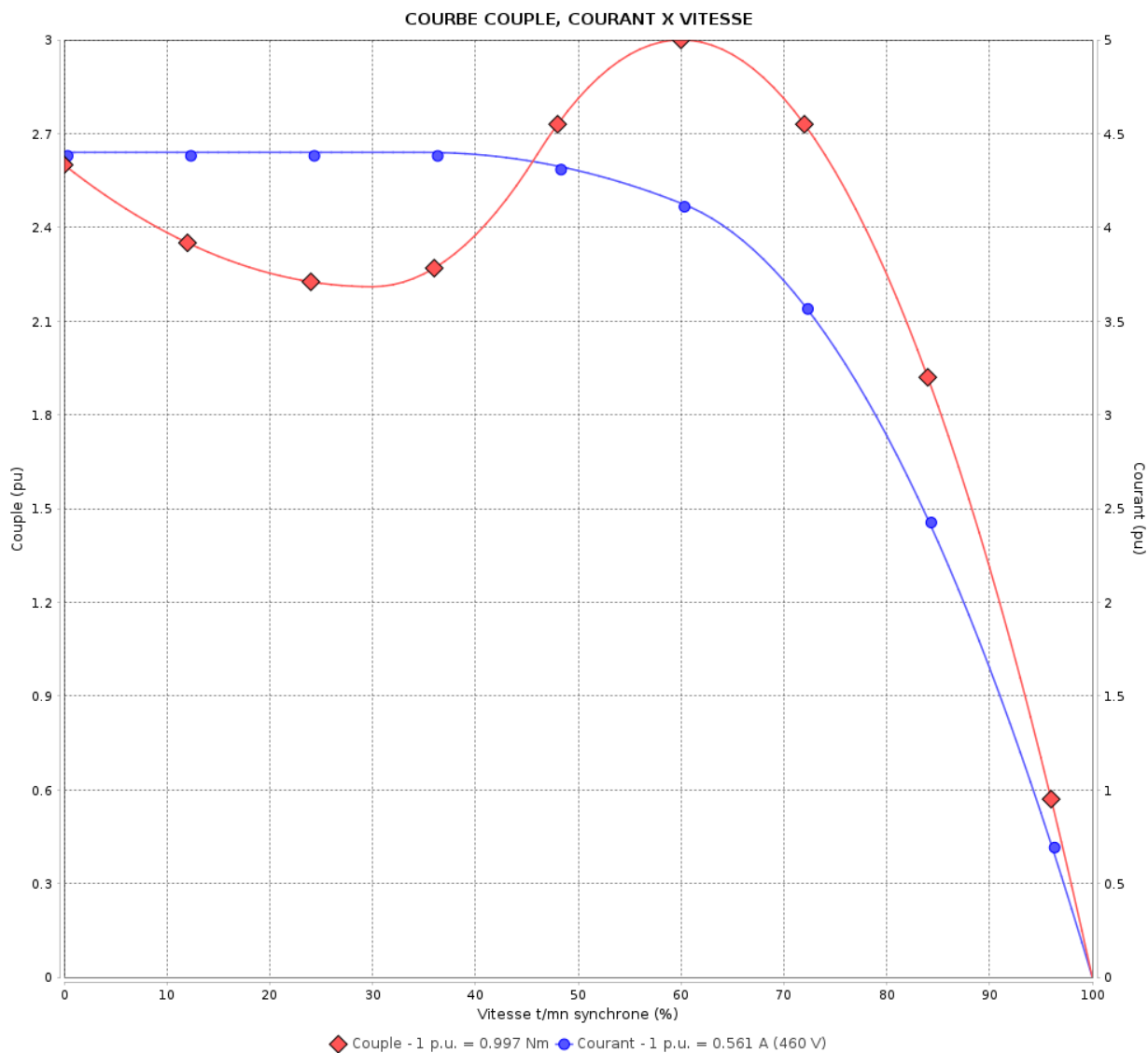

Performance : 460 V 60 Hz 4P

Courant à pleine charge : 0.561 A  
 Intensité de démarrage : 4.4  
 Couple à pleine charge : 0.997 Nm  
 Couple de démarrage : 260 %  
 Couple maximum : 300 %  
 Vitesse à pleine charge : 1725 rpm

Moment d'inertie (J) : 0.0006 kgm<sup>2</sup>  
 Service : S1  
 Classe d'isolation : F  
 Facteur de service : 1.00  
 Service : S1

Temps de blocage du rotor : 28s (à froid) 16s (à chaud)

Rév.	Résumé des modifications	Fait	Verifié	Date
Exécuteur		Page		Révision
Vérificateur		5 / 17		
Date	01/06/2026			

# Courbe de performance en charge

Moteurs Electriques Triphasés - Rotor à cage



Client :

Gamme de moteur : W22 IE1 Three-Phase

Code produit : 12996439

Courbe de performance en charge

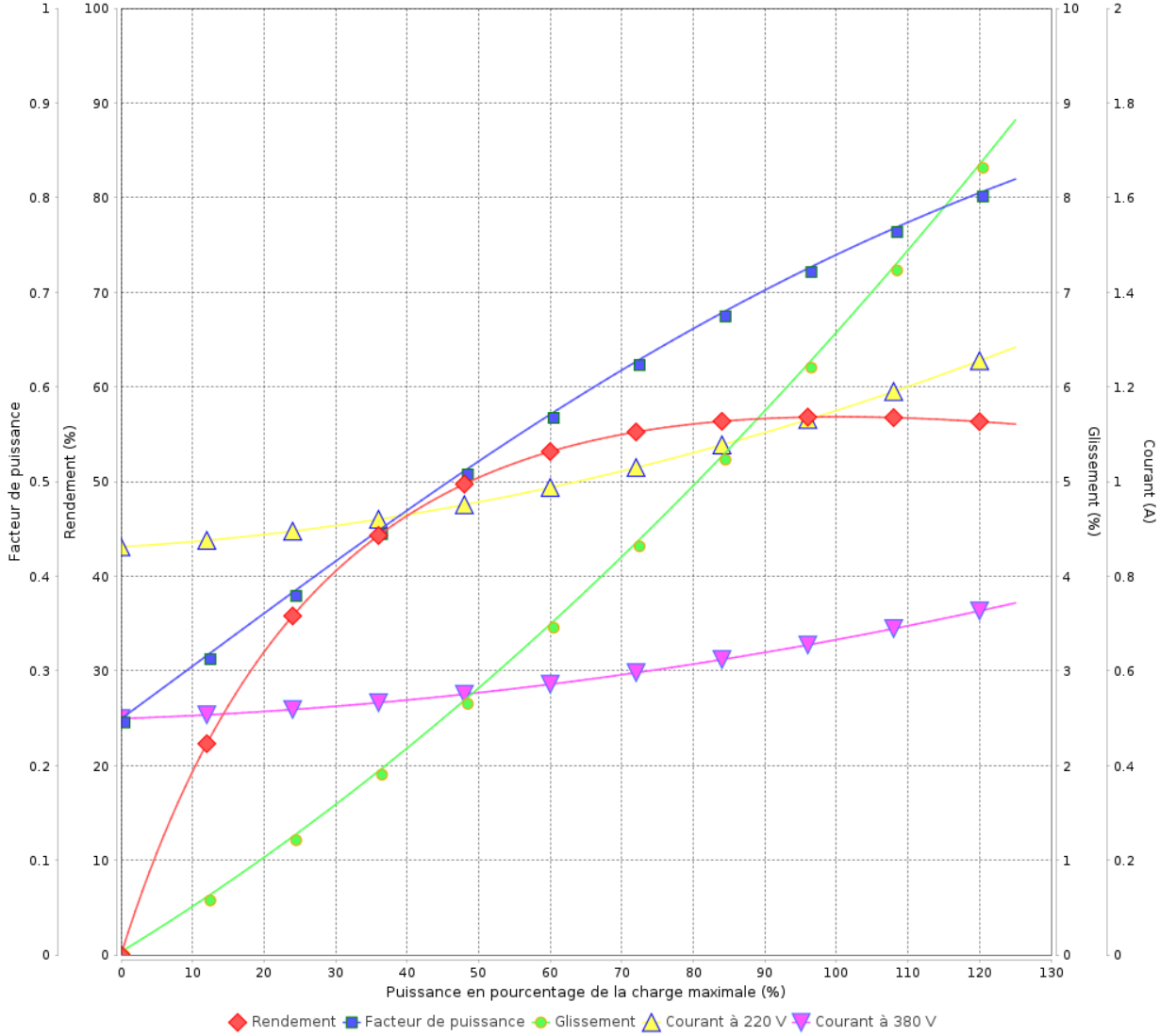

Rév.	Résime des modifications	Fait	Verifié	Date
Exécuteur				
Vérificateur			Page	Révision
Date	01/06/2026		6 / 17	

# Courbe de performance en charge

Moteurs Electriques Triphasés - Rotor à cage



Client :

Gamme de moteur : W22 IE1 Three-Phase

Code produit : 12996439

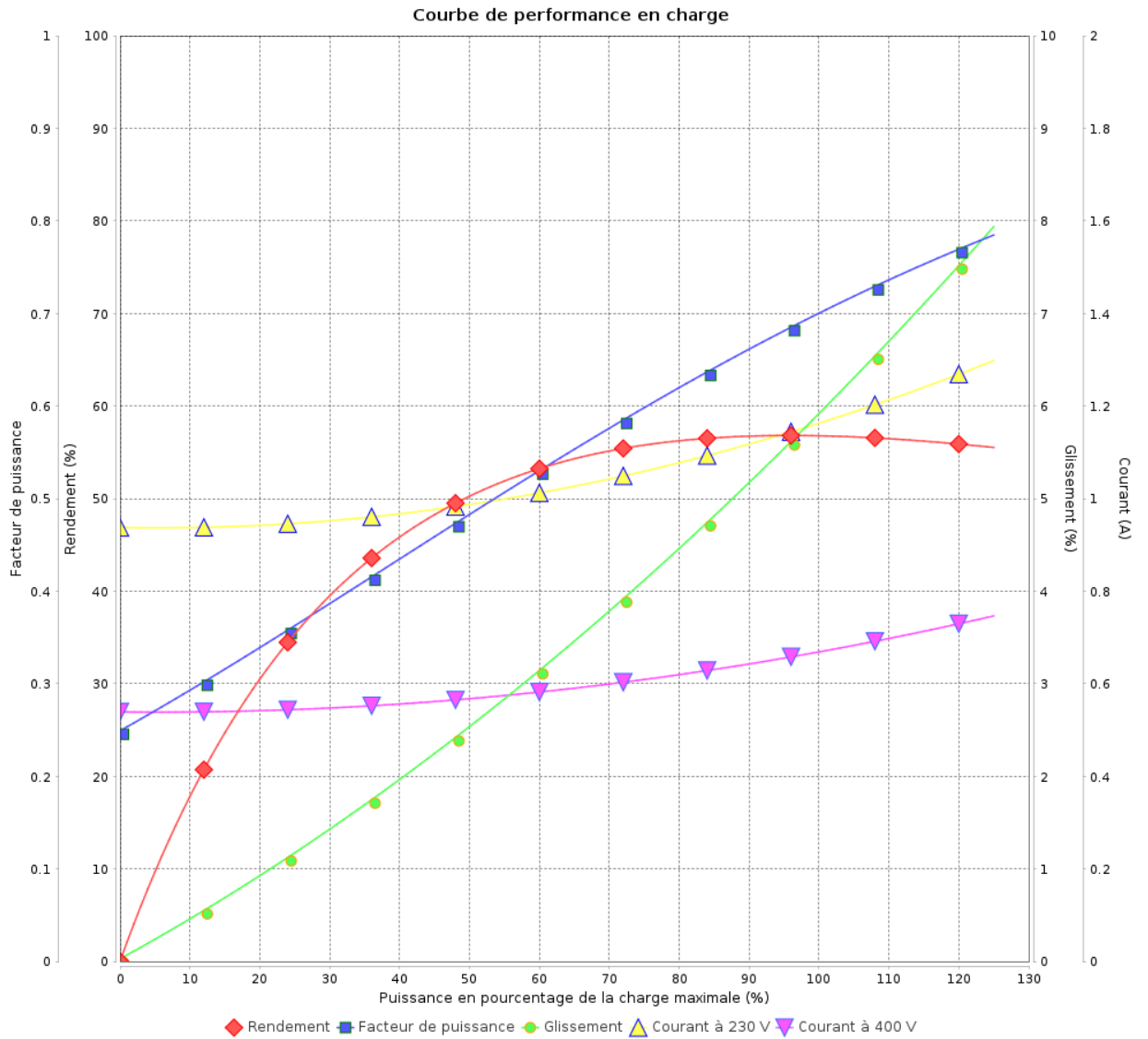

Rév.	Résumé des modifications	Fait	Verifié	Date
Exécuteur				
Vérificateur			Page	Révision
Date	01/06/2026		7 / 17	

# Courbe de performance en charge

Moteurs Electriques Triphasés - Rotor à cage



Client :

Gamme de moteur : W22 IE1 Three-Phase

Code produit : 12996439

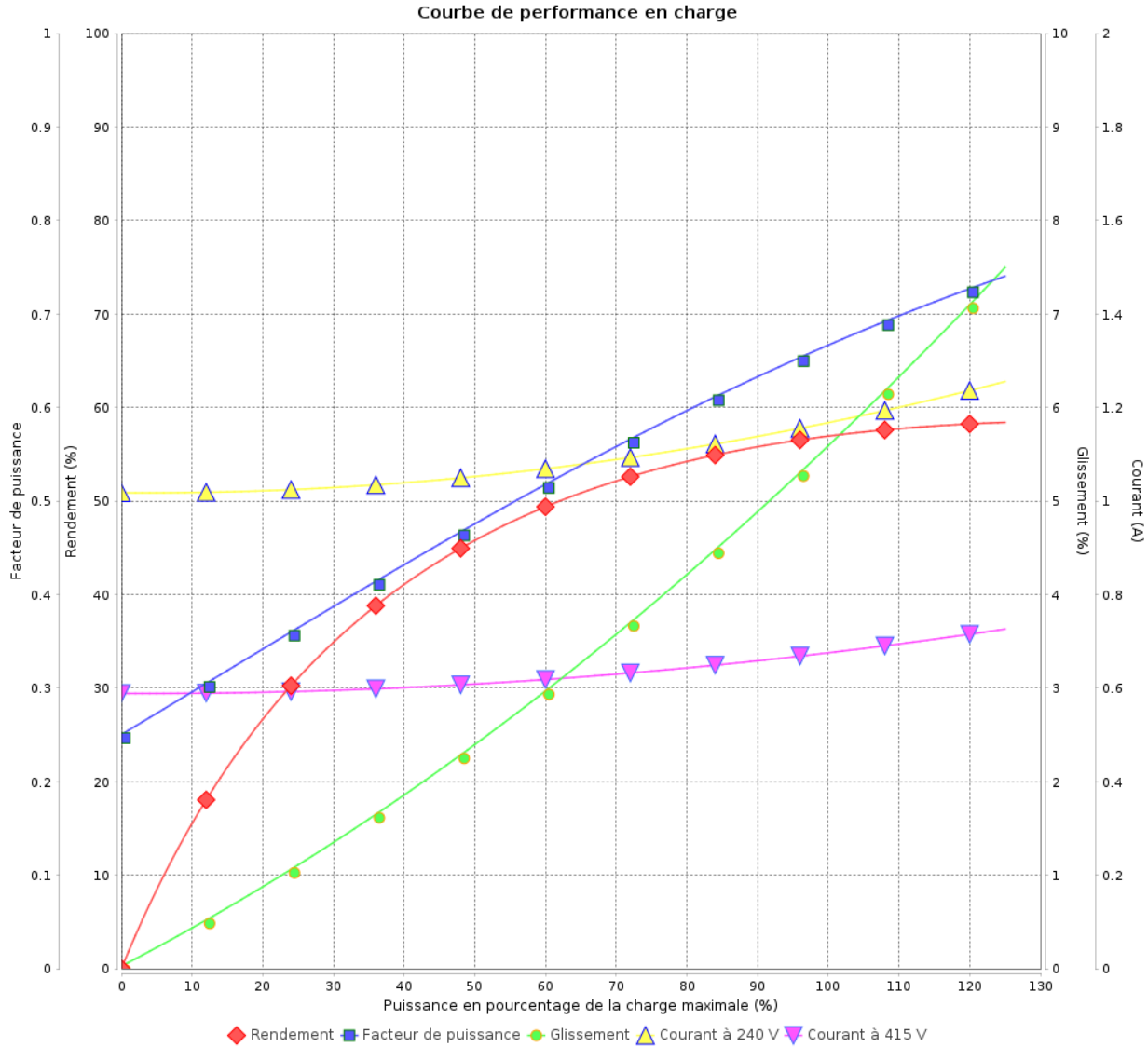

Rév.	Résime des modifications	Fait	Verifié	Date
Exécuteur				
Vérificateur			Page	Révision
Date	01/06/2026		8 / 17	

# Courbe de performance en charge

Moteurs Electriques Triphasés - Rotor à cage



Client :

Gamme de moteur : W22 IE1 Three-Phase

Code produit : 12996439

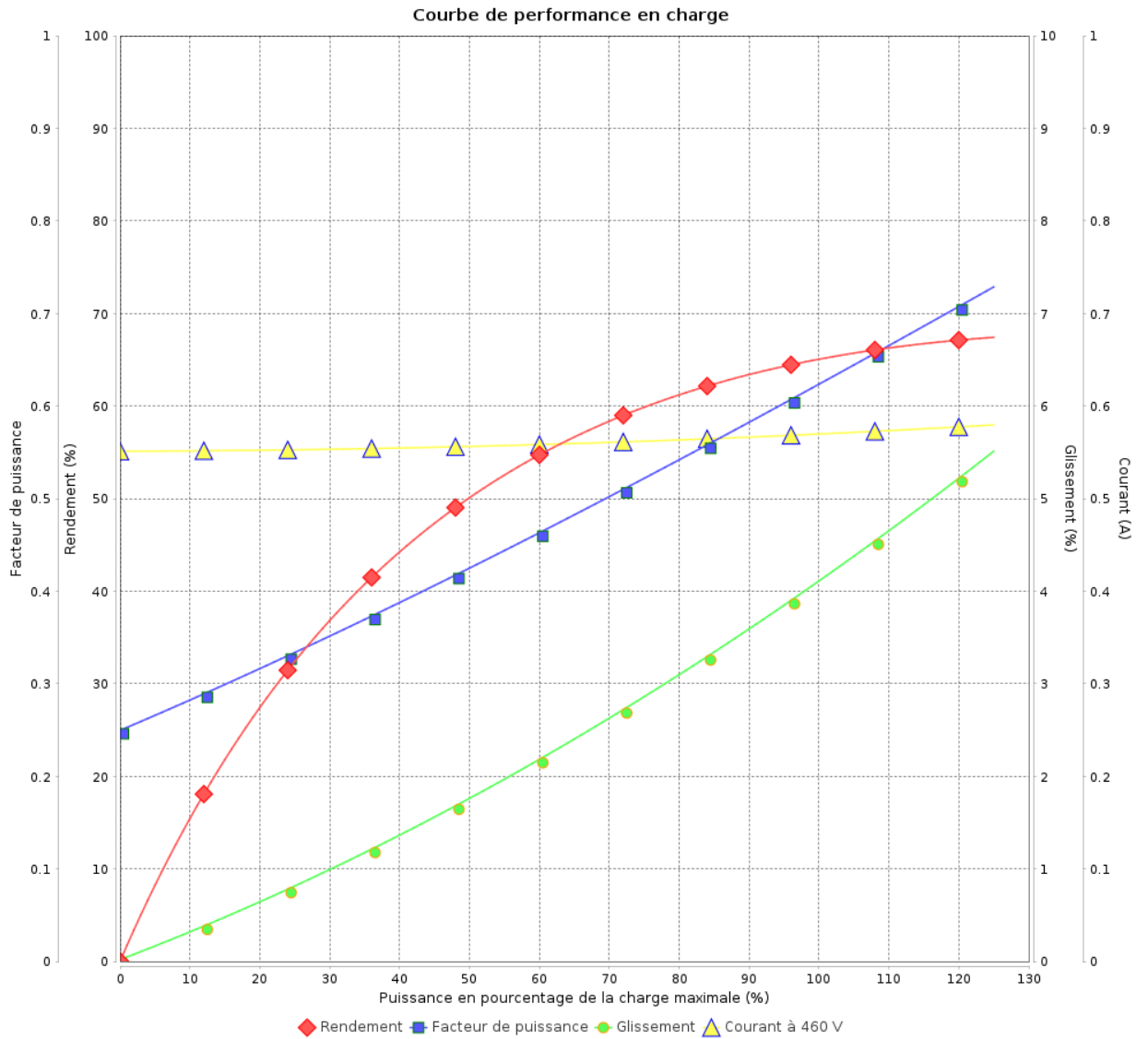

Rév.	Résumé des modifications	Fait	Verifié	Date
Exécuteur			Page 9 / 17	Révision
Vérificateur				
Date				

# COURBE DE LIMITE THERMIQUE

Moteurs Electriques Triphasés - Rotor à cage



Client :

Gamme de moteur : W22 IE1 Three-Phase

Code produit : 12996439

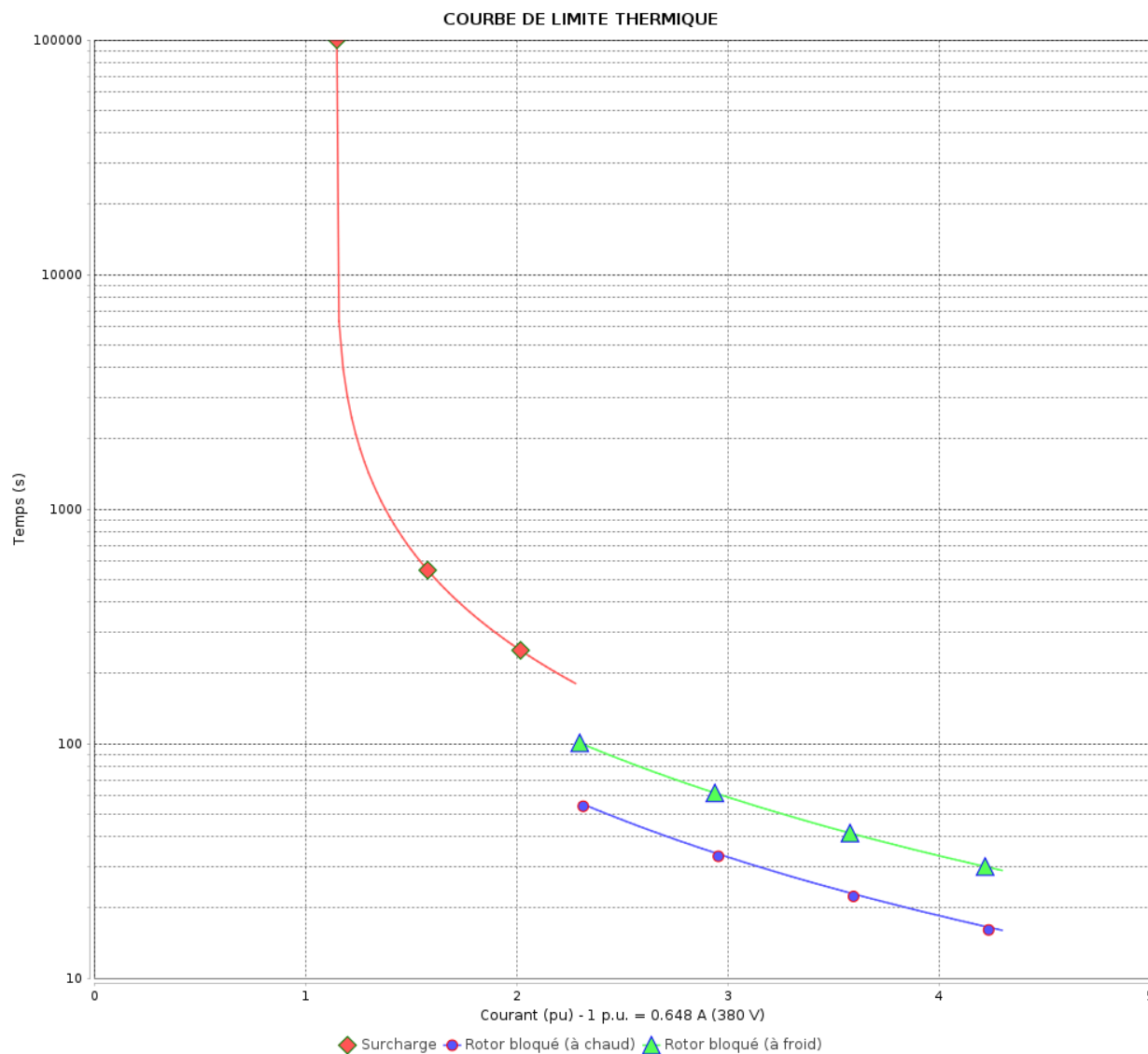

Constante de temps d'échauffement

Constante de temps de refroidissement

Rév.	Résime des modifications	Fait	Verifié	Date
Exécuteur		Page		Révision
Vérificateur		10 / 17		
Date	01/06/2026			

# COURBE DE LIMITE THERMIQUE

Moteurs Electriques Triphasés - Rotor à cage



Client :

Gamme de moteur : W22 IE1 Three-Phase

Code produit : 12996439

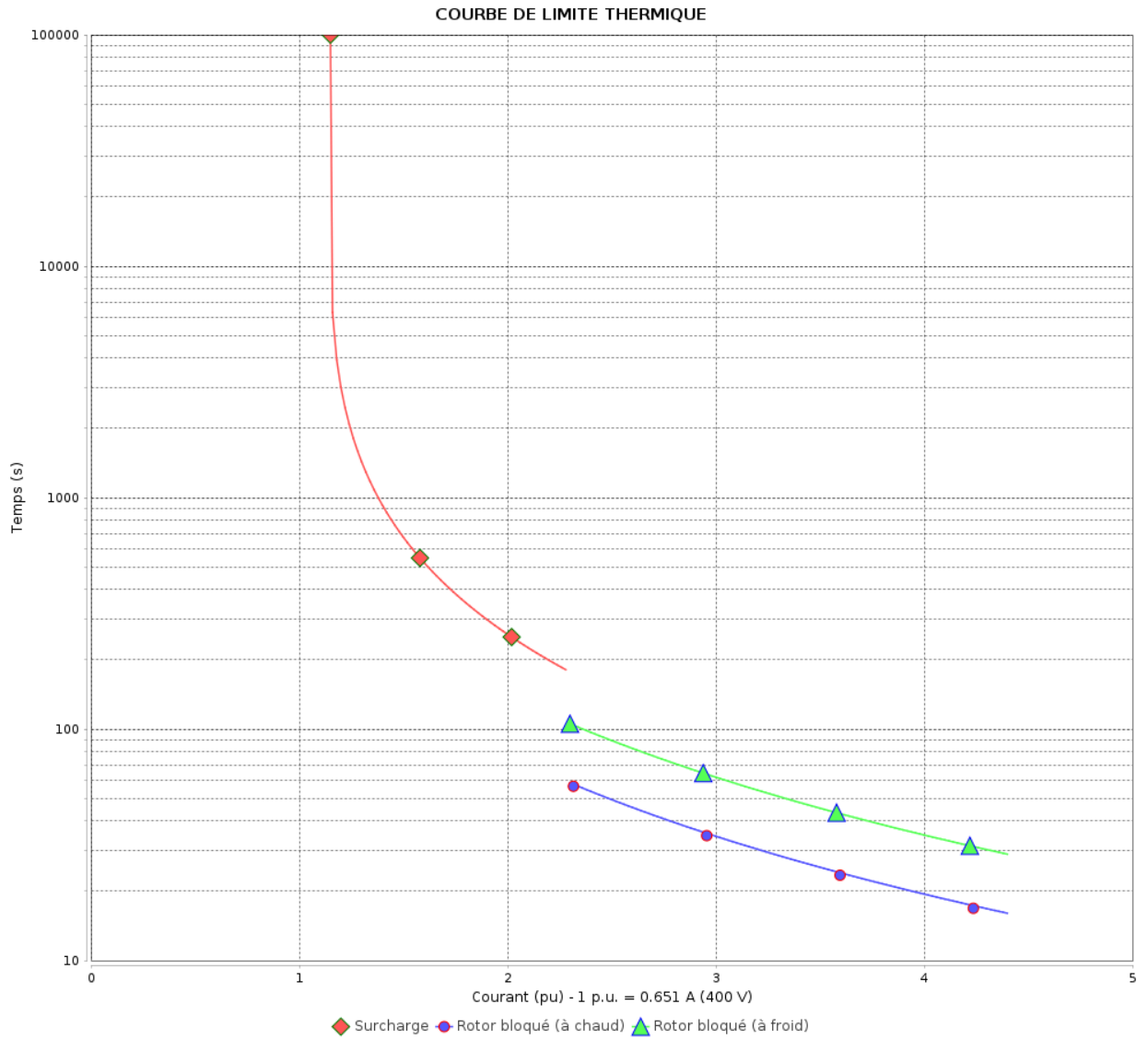

Constante de temps d'échauffement

Constante de temps de refroidissement

Rév.	Résumé des modifications	Fait	Verifié	Date
Exécuteur			Page 11 / 17	Révision
Vérificateur				
Date				

# COURBE DE LIMITE THERMIQUE

Moteurs Electriques Triphasés - Rotor à cage



Client :

Gamme de moteur : W22 IE1 Three-Phase

Code produit : 12996439

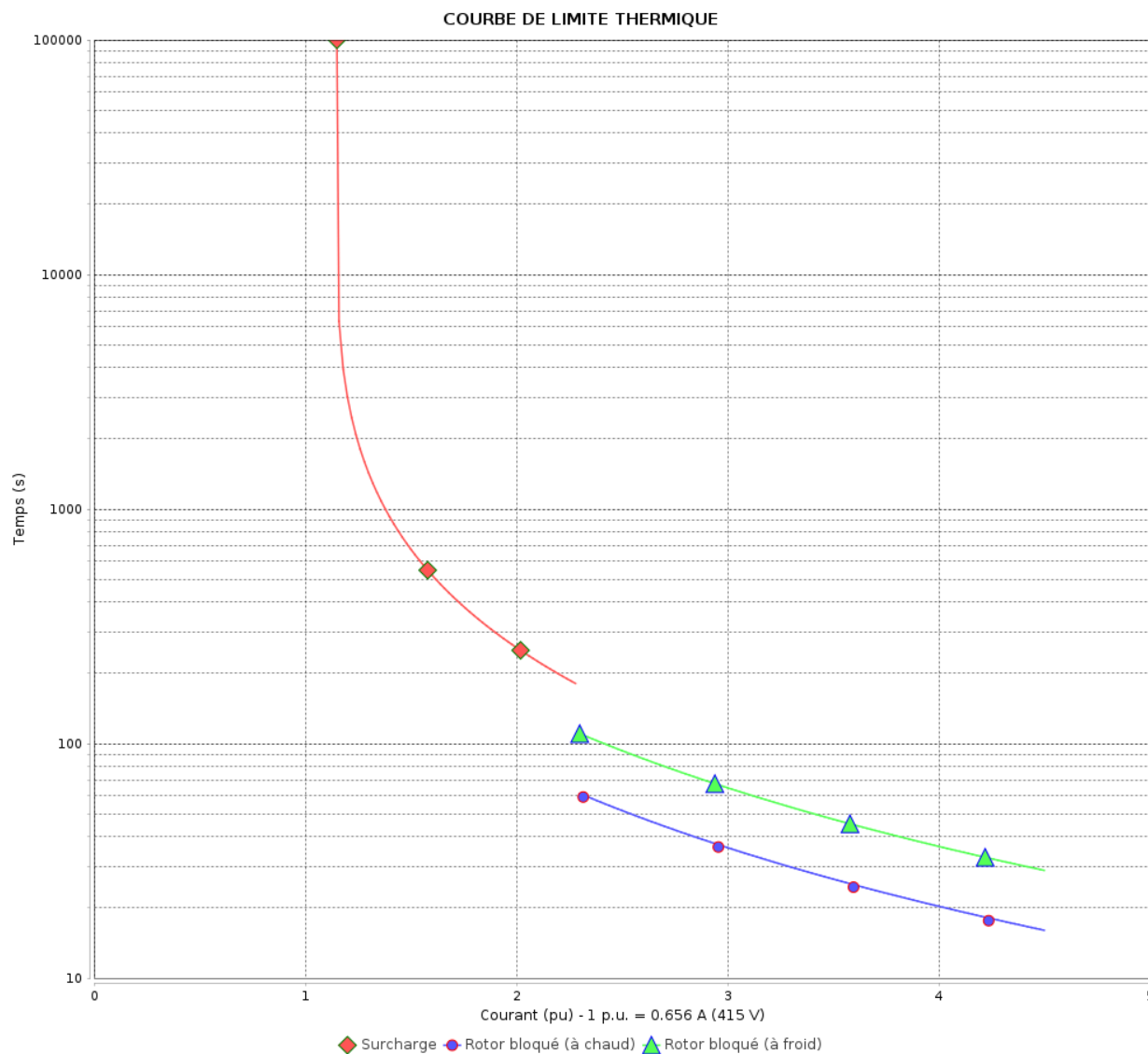

Constante de temps d'échauffement

Constante de temps de refroidissement

Rév.	Résime des modifications	Fait	Verifié	Date
Exécuteur		Page		Révision
Vérificateur		12 / 17		
Date	01/06/2026			

# COURBE DE LIMITE THERMIQUE

Moteurs Electriques Triphasés - Rotor à cage



Client :

Gamme de moteur : W22 IE1 Three-Phase

Code produit : 12996439

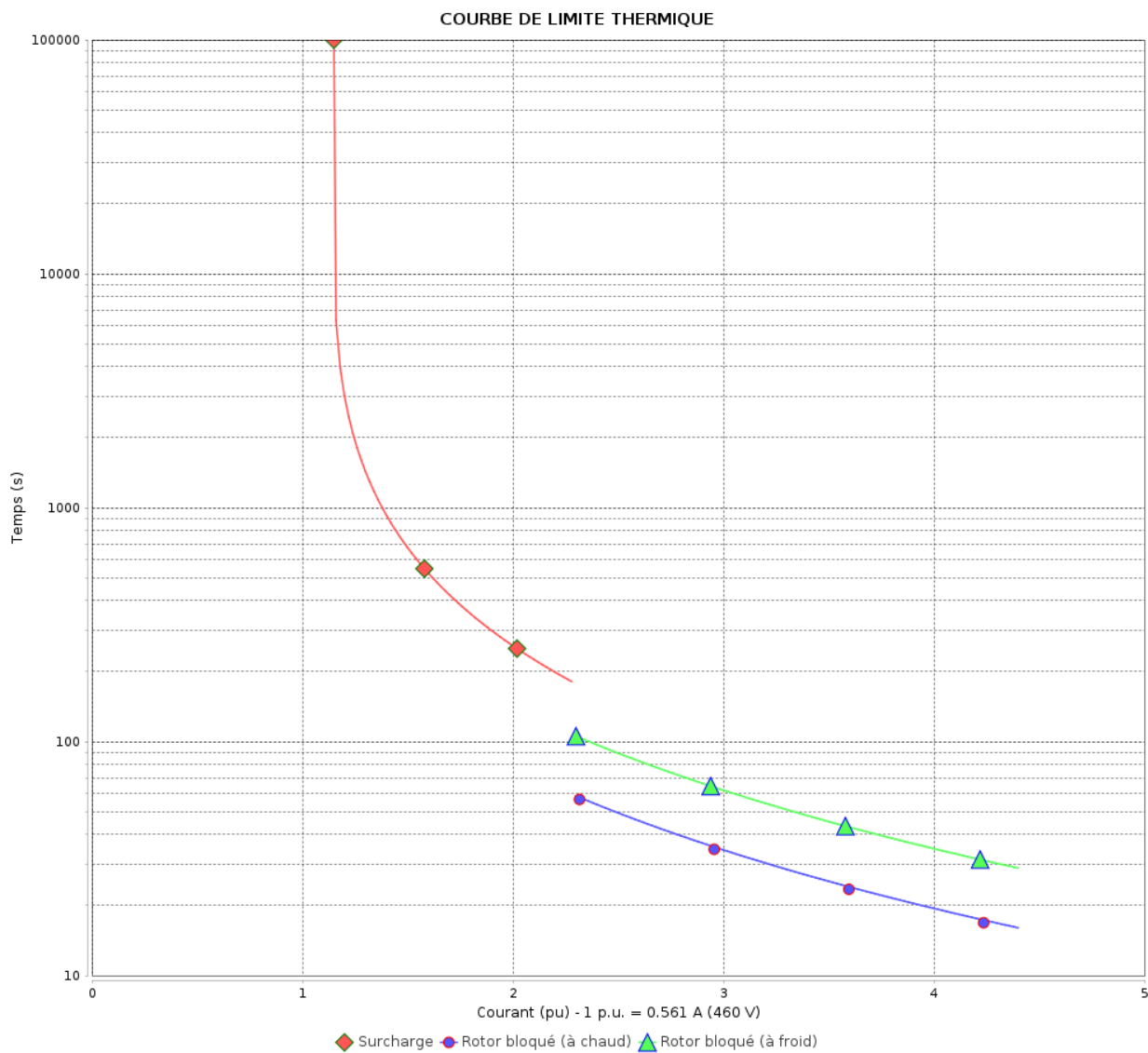

Constante de temps d'échauffement

Constante de temps de refroidissement

Rév.	Résumé des modifications	Fait	Verifié	Date
Exécuteur			Page 13 / 17	Révision
Vérificateur				
Date				

# Courbe du convertisseur

Moteurs Electriques Triphasés - Rotor à cage



Client :

Gamme de moteur : W22 IE1 Three-Phase

Code produit : 12996439

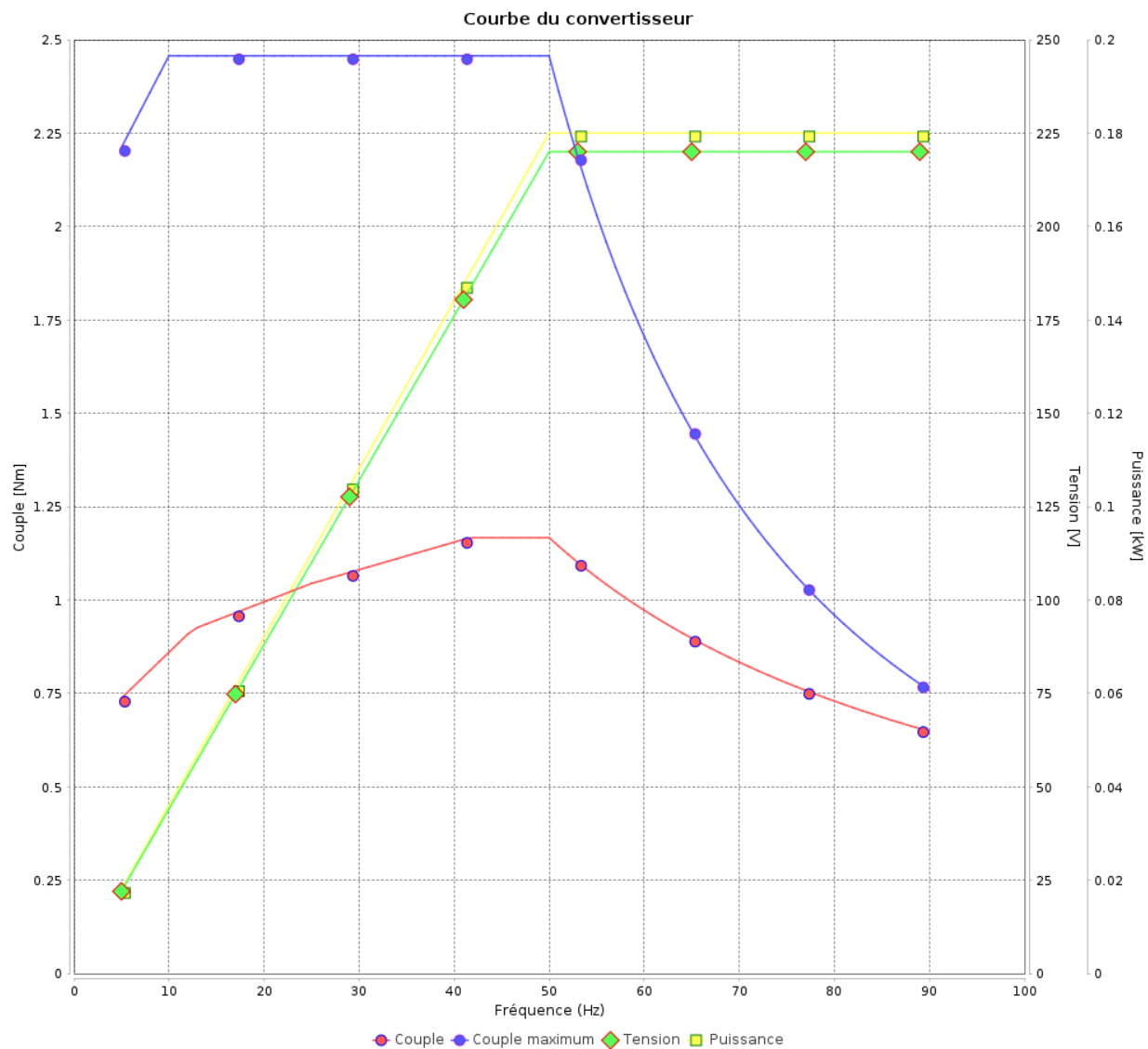

Rév.	Résime des modifications	Fait	Verifié	Date
Exécuteur				
Vérificateur				
Date	01/06/2026		Page 14 / 17	Révision

# Courbe du convertisseur

## Moteurs Electriques Triphasés - Rotor à cage



Client :

Gamme de moteur : W22 IE1 Three-Phase

Code produit : 12996439

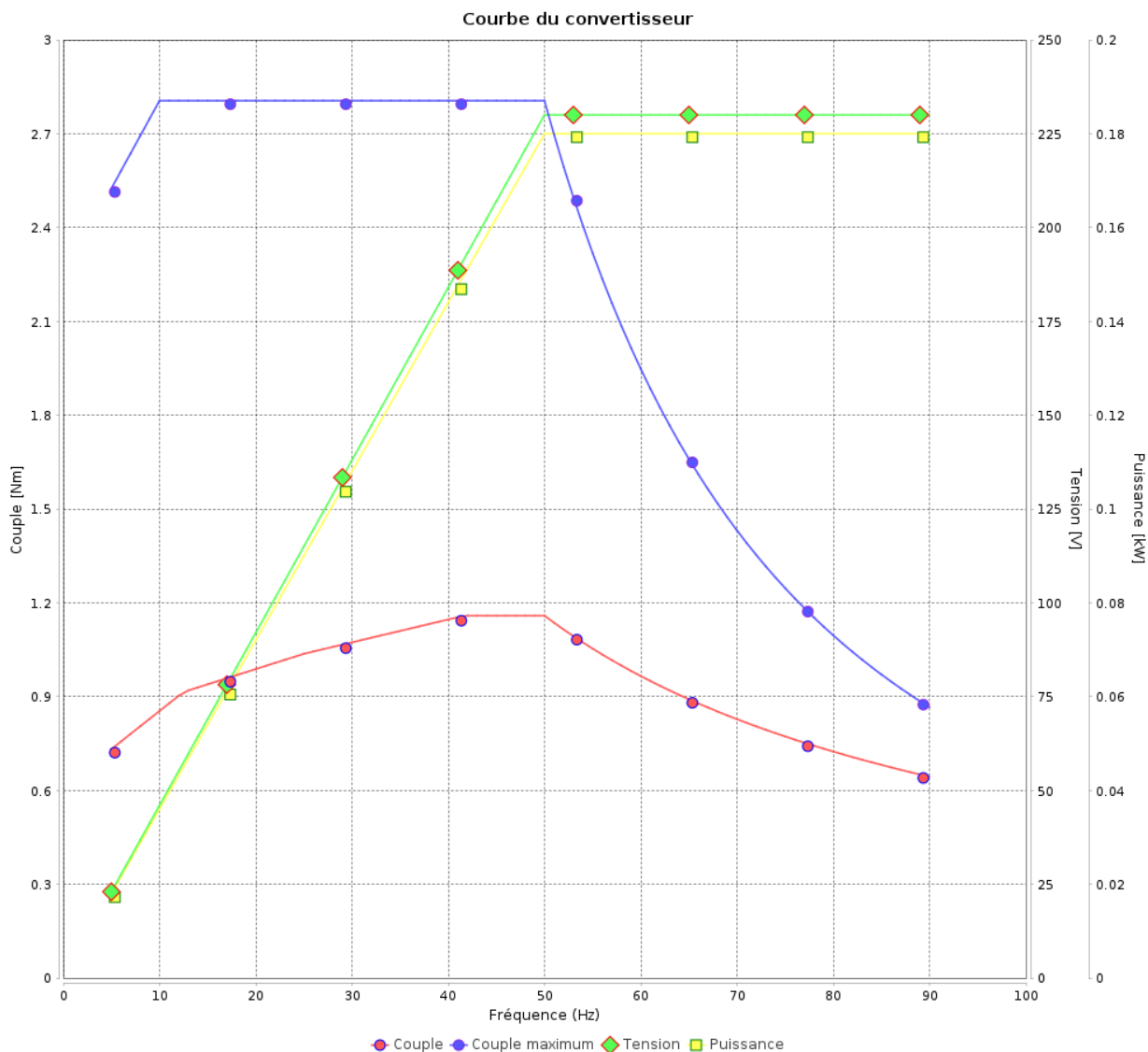

Rév.	Résumé des modifications	Fait	Verifié	Date
Exécuteur				
Vérificateur			Page	Révision
Date	01/06/2026		15 / 17	

# Courbe du convertisseur

Moteurs Electriques Triphasés - Rotor à cage



Client :

Gamme de moteur : W22 IE1 Three-Phase

Code produit : 12996439

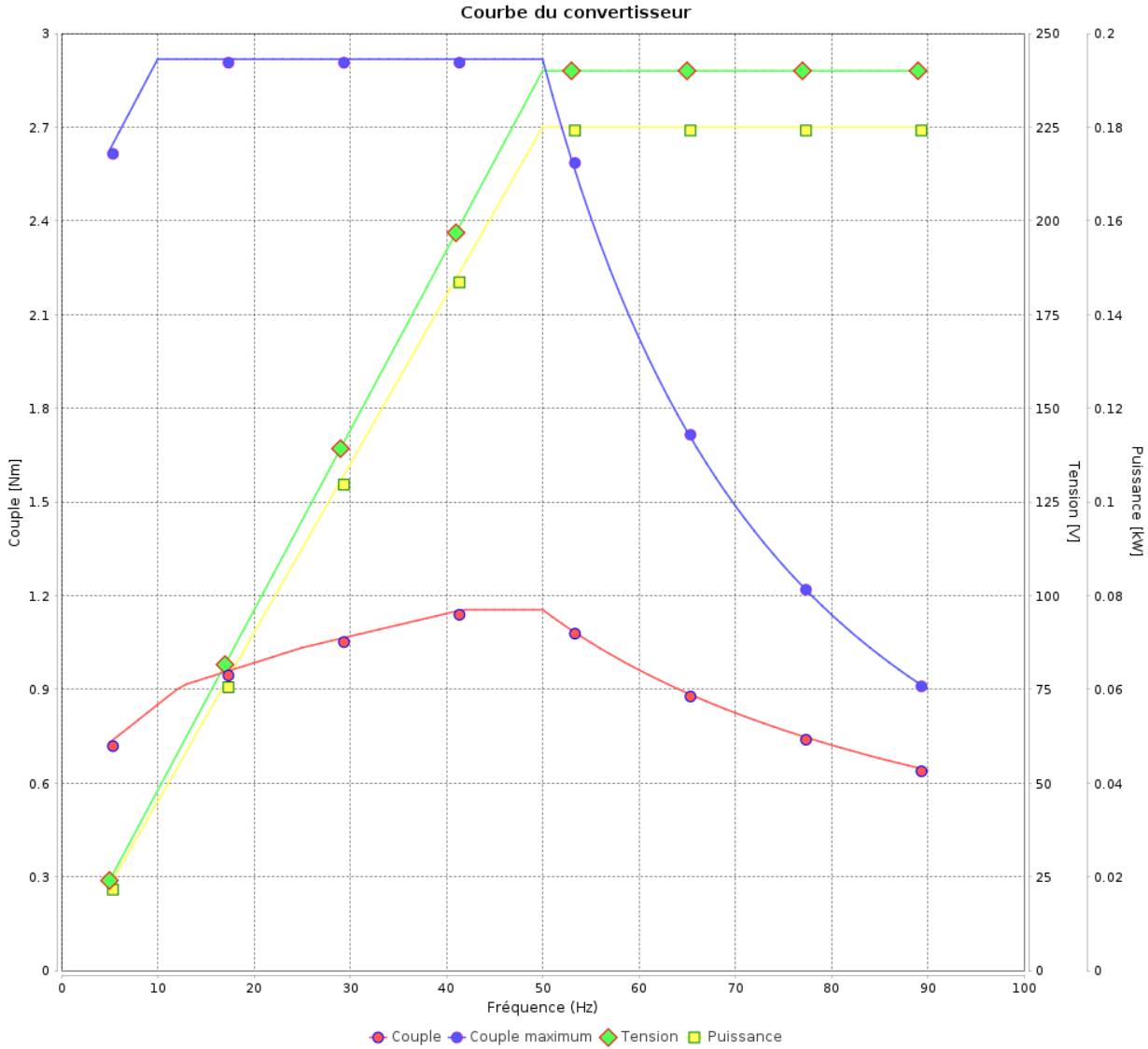

Rév.	Résime des modifications	Fait	Verifié	Date
Exécuteur				
Vérificateur			Page	Révision
Date	01/06/2026		16 / 17	

# Courbe du convertisseur

## Moteurs Electriques Triphasés - Rotor à cage



Client :

Gamme de moteur : W22 IE1 Three-Phase

Code produit : 12996439

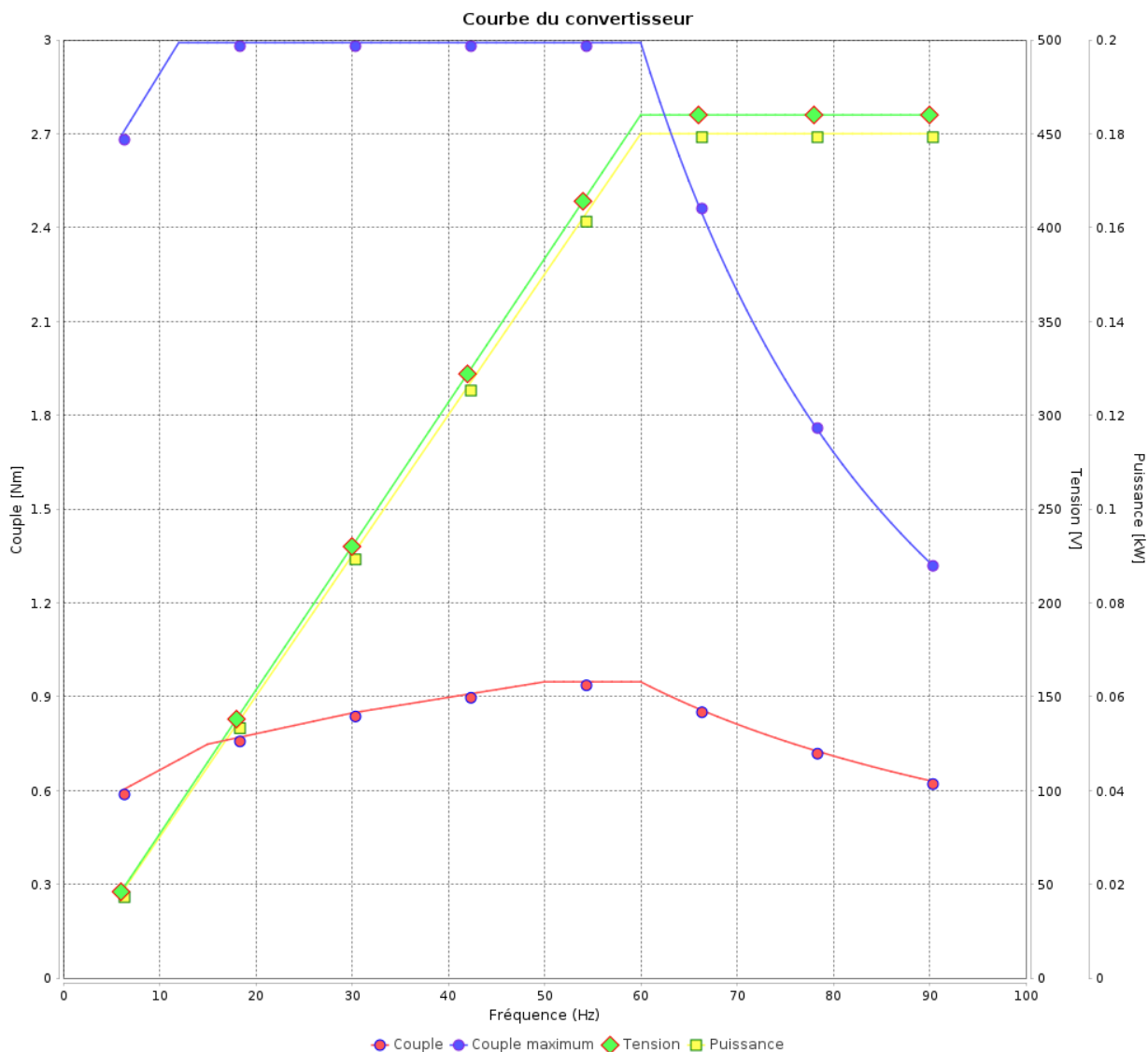

Rév.	Résumé des modifications	Fait	Verifié	Date
Exécuteur			Page 17 / 17	Révision
Vérificateur				
Date				

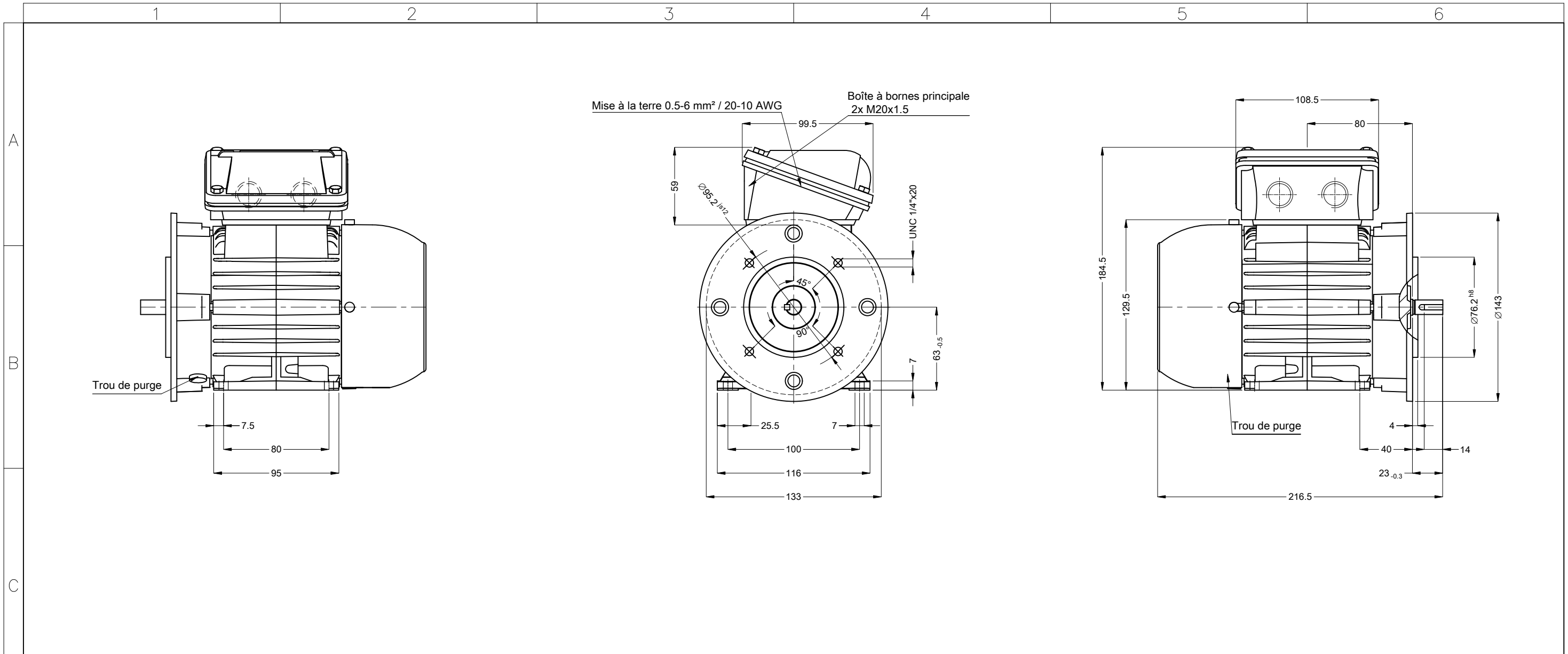

				00118 04 Pôles 50 Hz		A	
				Échelle		1 : 3	
				HYBRISUSER		00	
		RESUME DES MODIFICATIONS		EXÉCUTÉ		VÉRIFIÉ	
		EXÉC.		HYBRISUSER		LIBÉRE	
		VÉRIF.		MOTEUR TRIP. W22 IE1		DATE	
		LIBÉRE		CARCASSE 63 IP55 TEFC		VER	
		DATE LB.					
						PREVIEW	
				WDD		00	
				PAGE		1 / 1	

Couleur RAL 5009  
 Peinture epoxy WEG 207A  
 Forme NEMA F-3  
 Forme B34T

