

# FICHE TECHNIQUE

## Moteurs Electriques Triphasés - Rotor à cage



Client :					
Gamme de moteur	: W22Xdb IE3 Three-Phase	Code produit :	15545597		
Carcasse	: 90S/L	Type de refroidissement	: IC411 - TEFC		
Classe d'isolation	: F	Forme	: B35T		
Service	: S1	Sens de rotation <sup>1</sup>	: Les deux sens de rotation		
Température ambiante	: -20°C à +40°C	Méthode de démarrage	: Variateur de vitesse		
Altitude	: 1000 m	Poids approximatif <sup>3</sup>	: 43.5 kg		
Degré de protection	: IP56	Moment d'inertie (J)	: 0.0020 kgm <sup>2</sup>		
Type	: N				
Puissance nominale [kW]	1.5	1.5	1.5	1.5	
Pôles	2	2	2	2	
Fréquence [Hz]	50	50	50	60	
Tension à pleine charge [V]	220/380	230/400	240/415	460	
Courant à pleine charge [A]	5.50/3.18	5.39/3.10	5.36/3.10	2.72	
Courant de démarrage [A]	38.5/22.3	40.4/23.3	42.9/24.8	23.1	
Intensité de démarrage [A]	7.0	7.5	8.0	8.5	
Courant à vide [A]	2.42/1.40	2.70/1.55	2.94/1.70	1.45	
Vitesse à pleine charge [RPM]	2885	2900	2905	3510	
Glissement [%]	3.83	3.33	3.17	2.50	
Couple à pleine charge [Nm]	4.97	4.94	4.93	4.08	
Couple de démarrage [%]	250	270	290	340	
Couple maximum [%]	290	330	360	440	
Facteur de service	1.00	1.00	1.00	1.00	
Echauffement	80 K	80 K	80 K	80 K	
Temps de blocage du rotor	27s (à froid) 15s (à chaud)	27s (à froid) 15s (à chaud)	27s (à froid) 15s (à chaud)	28s (à froid) 16s (à chaud)	
Bruit <sup>2</sup>	62.0 dB(A)	62.0 dB(A)	62.0 dB(A)	68.0 dB(A)	
Rendement (%)	25%	0.000	0.000	0.000	0.000
	50%	83.0	82.5	82.0	81.0
	75%	84.0	84.0	84.0	84.0
	100%	84.2	84.2	84.2	85.5
Cos $\Phi$	25%	0.00	0.00	0.00	0.00
	50%	0.68	0.62	0.58	0.60
	75%	0.79	0.75	0.71	0.72
	100%	0.85	0.83	0.80	0.81
Losses at normative operating points (speed;torque), in percentage of rated output power					
Losses (%)	P1 (0,9;1,0)	18.0	18.0	18.0	16.3
	P2 (0,5;1,0)	15.6	15.6	15.6	14.1
	P3 (0,25;1,0)	15.1	15.1	15.1	13.7
	P4 (0,9;0,5)	9.0	9.0	9.0	8.1
	P5 (0,5;0,5)	5.9	5.9	5.9	5.4
	P6 (0,5;0,25)	4.0	4.0	4.0	3.6
	P7 (0,25;0,25)	2.8	2.8	2.8	2.5
Type de palier	: Avant 6205 ZZ	Derrière 6204 ZZ	Efforts sur l'embase		
Modèle - blindage	: 00016	00005	Traction maximum	: 299 N	
Intervalle de graissage	: 0 h	0 h	Compression maximum	: 726 N	
Quantité de lubrifiant	: 0 g	0 g			
Type de lubrifiant	: Mobil Polyrex EM				
Cette révision annule et remplace la précédente (1) Vu le bout d'arbre côté attaque. (2) Mesuré à 1m et avec tolérance de +3dB(A). (3) Poids approximatif, peut être objet de modification après le processus de fabrication. (4) At 100% of full load.			Les valeurs sont des moyennes basées sur des tests et d'alimentation sinusoïdale, sous réserve des tolérances de normes IEC 60034-1.		
Rév.	Résumé des modifications		Fait	Verifié	Date
Exécuteur				Page	Révision
Vérificateur				1 / 19	
Date	02/06/2026				

# FICHE TECHNIQUE

## Moteurs Electriques Triphasés - Rotor à cage



Client :

### Remarque

Motor suitable for operation at 1000 m.a.s.l, 40°C of ambient temperature, load torque of 4.7 Nm and service factor of 1.00.

ATEX: II 2G Ex db eb IIB T4 Gb

IECEX: Ex db eb IIB T4 Gb

EAC: Ex db eb IIB T4 Gb

Suitable for VSD application with maximum load of 1 kW.

Rév.	Résime des modifications	Fait	Verifié	Date
Exécuteur				
Vérificateur			Page	Révision
Date	02/06/2026		2 / 19	

# FICHE TECHNIQUE

Moteurs Electriques Triphasés - Rotor à cage



Client :

## Protection Thermique

ID	Application	Type	Quantité	Température de détection
1	Bobinage	PTC - 2 FD_MT_FIOS	1 x Phase	150 °C

## Information concernant les résistances de réchauffage

Spannung: 200 - 240 V

Rév.	Résime des modifications	Fait	Verifié	Date
Exécuteur				
Vérificateur			Page	Révision
Date	02/06/2026		3 / 19	

# COURBE COUPLE, COURANT X VITESSE

Moteurs Electriques Triphasés - Rotor à cage



Client :

Gamme de moteur : W22Xdb IE3 Three-Phase

Code produit : 15545597

COURBE COUPLE, COURANT X VITESSE

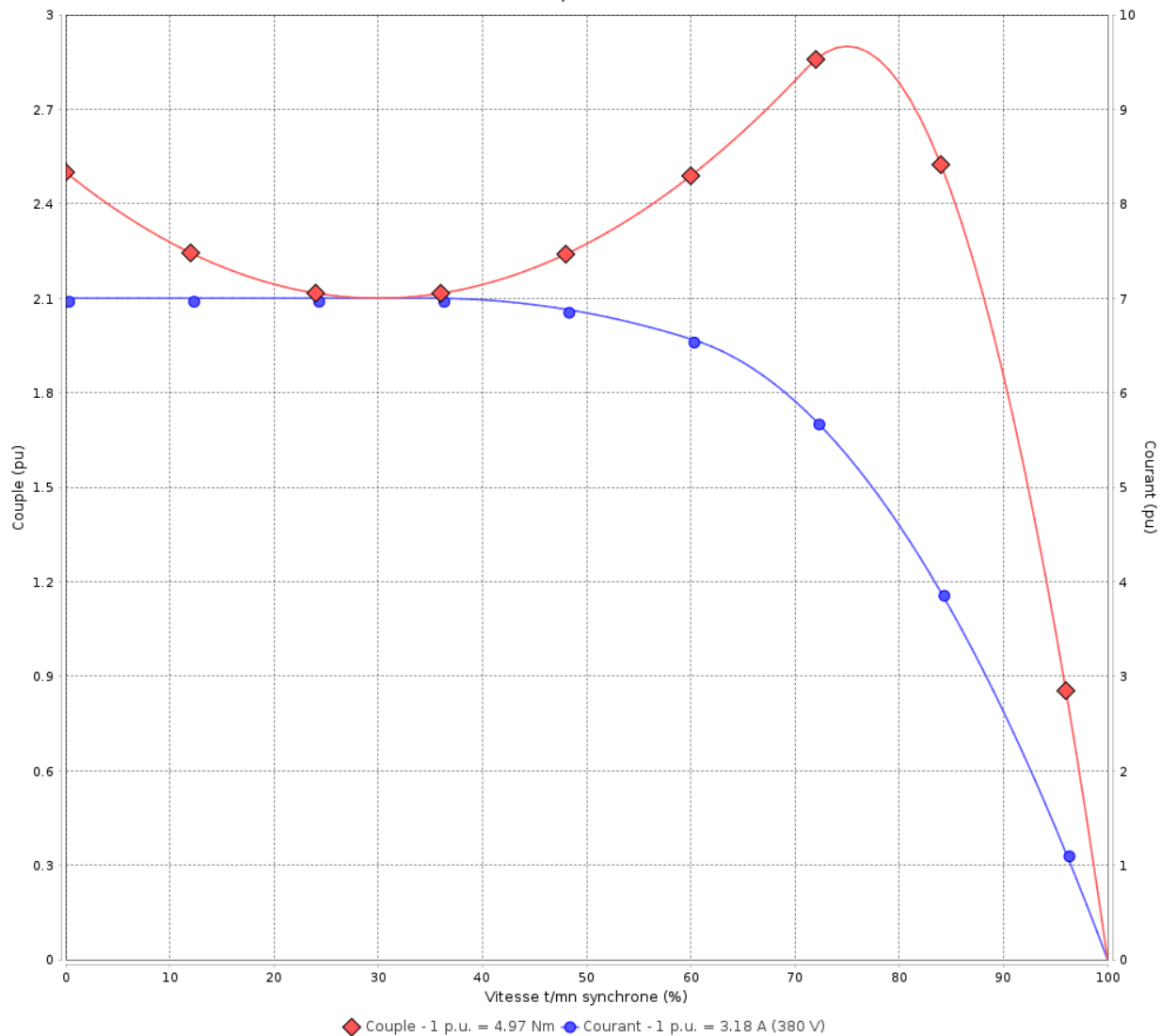

Performance : 220/380 V 50 Hz 2P

Courant à pleine charge : 5.50/3.18 A  
 Intensité de démarrage : 7.0  
 Couple à pleine charge : 4.97 Nm  
 Couple de démarrage : 250 %  
 Couple maximum : 290 %  
 Vitesse à pleine charge : 2885 rpm

Moment d'inertie (J) : 0.0020 kgm<sup>2</sup>  
 Service : S1  
 Classe d'isolation : F  
 Facteur de service : 1.00  
 Service : S1

Temps de blocage du rotor : 27s (à froid) 15s (à chaud)

Rév.	Résime des modifications	Fait	Verifié	Date
Exécuteur		Page		Révision
Vérificateur		4 / 19		
Date	02/06/2026			

# COURBE COUPLE, COURANT X VITESSE

Moteurs Electriques Triphasés - Rotor à cage



Client :

Gamme de moteur : W22Xdb IE3 Three-Phase

Code produit : 15545597

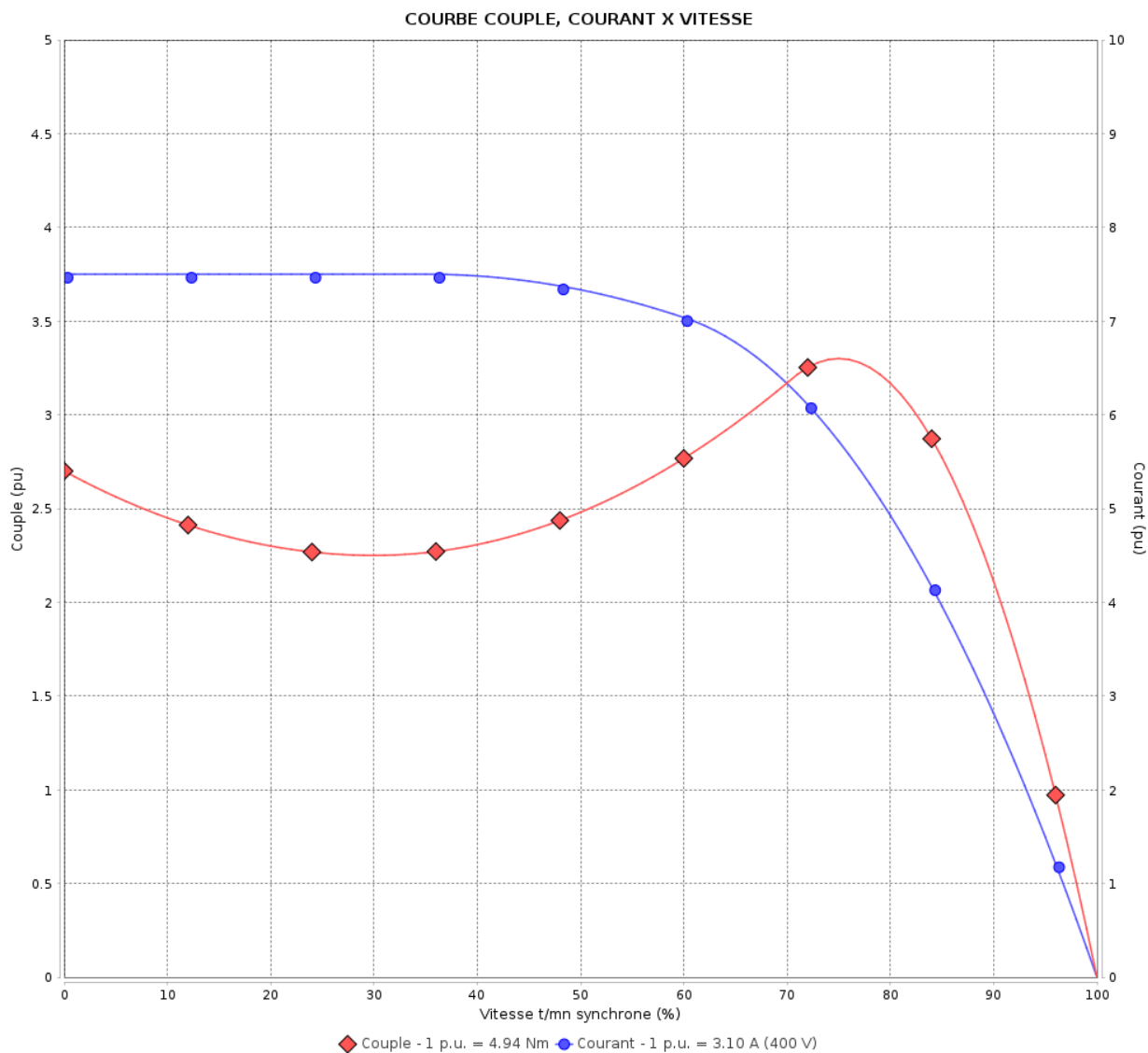

Performance : 230/400 V 50 Hz 2P

Courant à pleine charge : 5.39/3.10 A  
 Intensité de démarrage : 7.5  
 Couple à pleine charge : 4.94 Nm  
 Couple de démarrage : 270 %  
 Couple maximum : 330 %  
 Vitesse à pleine charge : 2900 rpm

Moment d'inertie (J) : 0.0020 kgm<sup>2</sup>  
 Service : S1  
 Classe d'isolation : F  
 Facteur de service : 1.00  
 Service : S1

Temps de blocage du rotor : 27s (à froid) 15s (à chaud)

Rév.	Résumé des modifications	Fait	Verifié	Date
Exécuteur		Page		Révision
Vérificateur		5 / 19		
Date	02/06/2026			

# COURBE COUPLE, COURANT X VITESSE

Moteurs Electriques Triphasés - Rotor à cage



Client :

Gamme de moteur : W22Xdb IE3 Three-Phase

Code produit : 15545597

COURBE COUPLE, COURANT X VITESSE

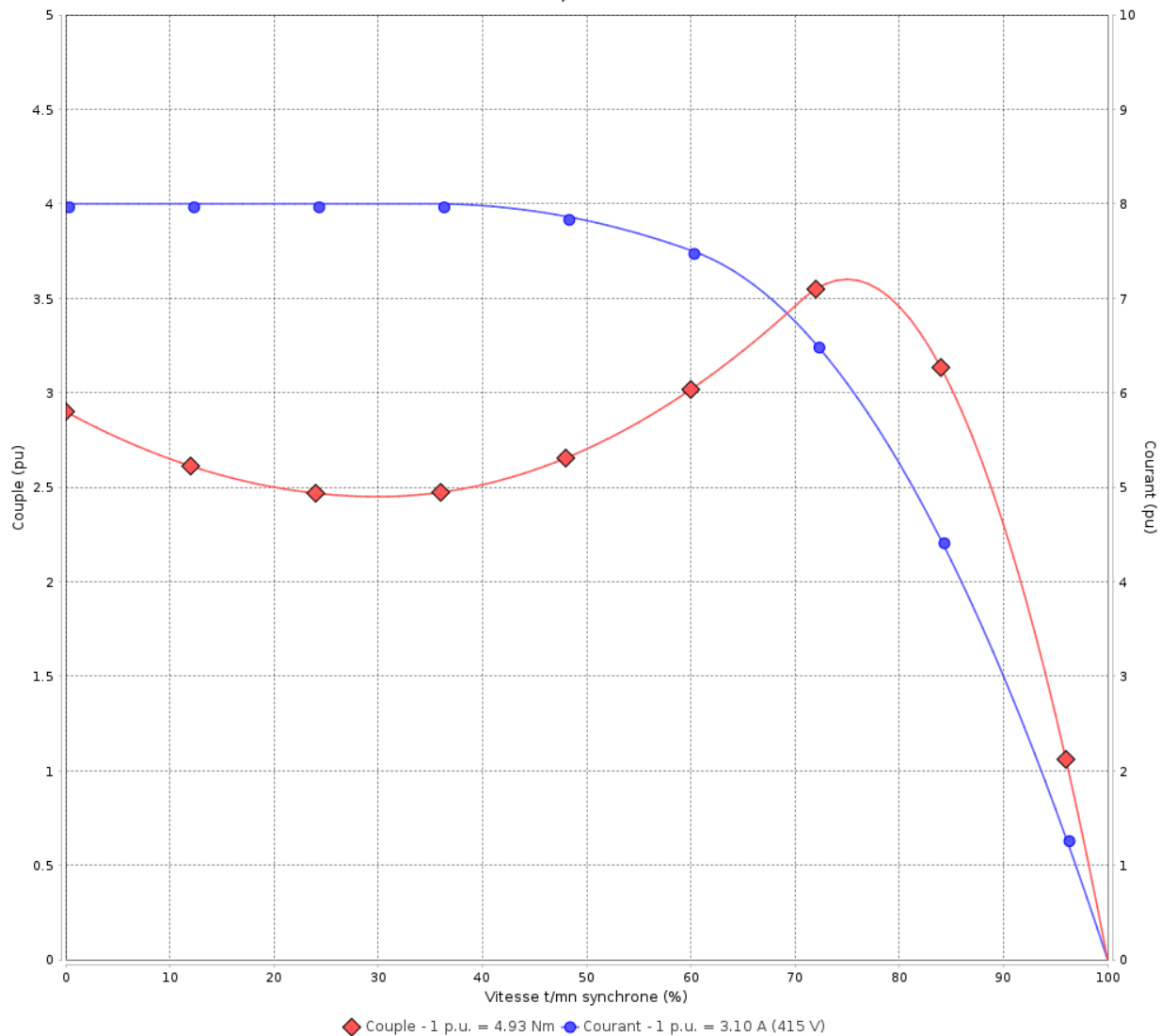

Performance : 240/415 V 50 Hz 2P

Courant à pleine charge : 5.36/3.10 A  
 Intensité de démarrage : 8.0  
 Couple à pleine charge : 4.93 Nm  
 Couple de démarrage : 290 %  
 Couple maximum : 360 %  
 Vitesse à pleine charge : 2905 rpm

Moment d'inertie (J) : 0.0020 kgm<sup>2</sup>  
 Service : S1  
 Classe d'isolation : F  
 Facteur de service : 1.00  
 Service : S1

Temps de blocage du rotor : 27s (à froid) 15s (à chaud)

Rév.	Résime des modifications	Fait	Verifié	Date
Exécuteur		Page		Révision
Vérificateur		6 / 19		
Date	02/06/2026			

# COURBE COUPLE, COURANT X VITESSE

Moteurs Electriques Triphasés - Rotor à cage



Client :

Gamme de moteur : W22Xdb IE3 Three-Phase

Code produit : 15545597

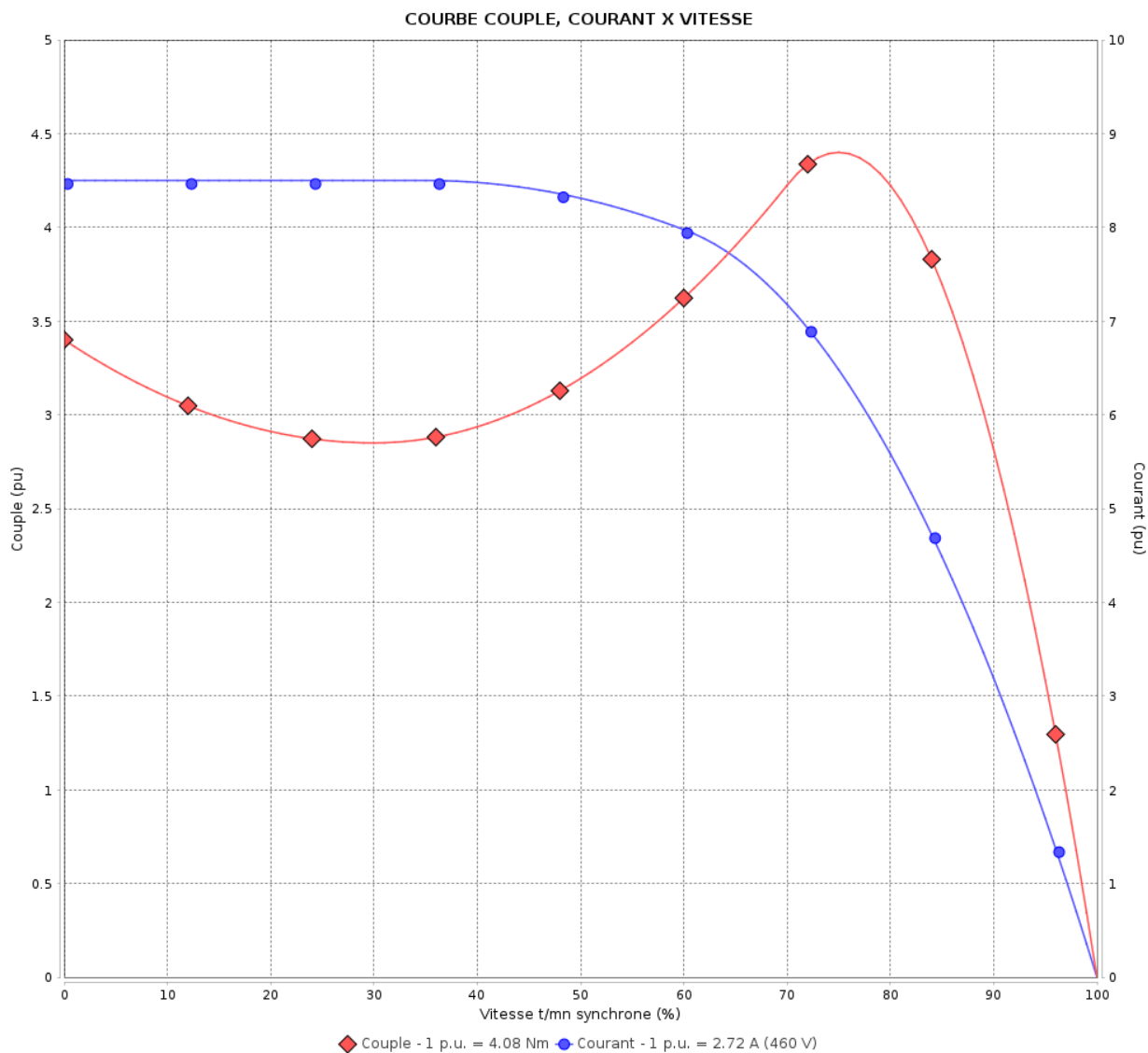

Performance : 460 V 60 Hz 2P

Courant à pleine charge : 2.72 A  
 Intensité de démarrage : 8.5  
 Couple à pleine charge : 4.08 Nm  
 Couple de démarrage : 340 %  
 Couple maximum : 440 %  
 Vitesse à pleine charge : 3510 rpm

Moment d'inertie (J) : 0.0020 kgm<sup>2</sup>  
 Service : S1  
 Classe d'isolation : F  
 Facteur de service : 1.00  
 Service : S1

Temps de blocage du rotor : 28s (à froid) 16s (à chaud)

Rév.	Résumé des modifications	Fait	Verifié	Date
Exécuteur		Page		Révision
Vérificateur		7 / 19		
Date	02/06/2026			

# Courbe de performance en charge

Moteurs Electriques Triphasés - Rotor à cage



Client :

Gamme de moteur : W22Xdb IE3 Three-Phase

Code produit :

15545597

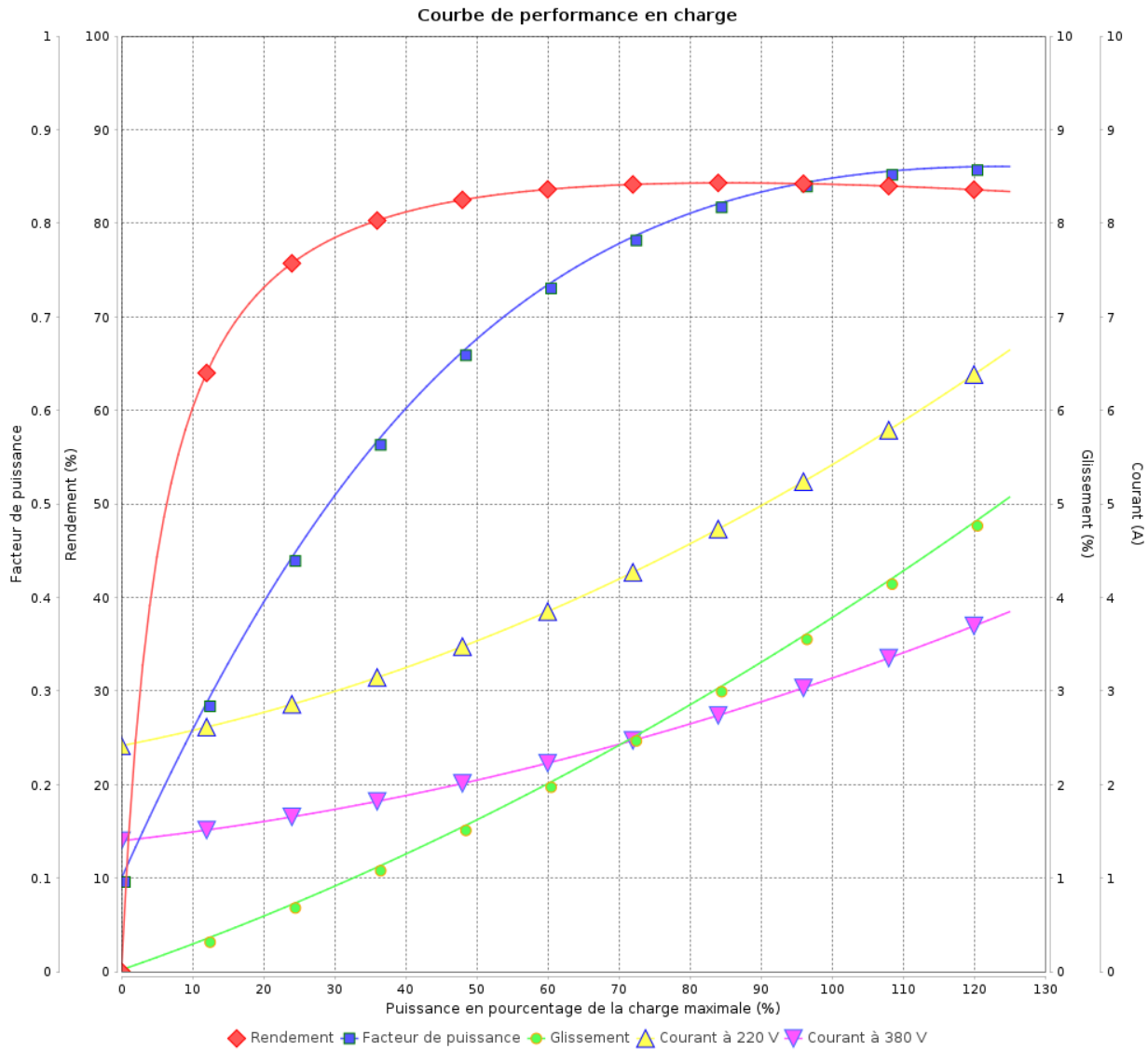

Rév.	Résime des modifications	Fait	Verifié	Date
Exécuteur				
Vérificateur				
Date	02/06/2026		Page 8 / 19	Révision

# Courbe de performance en charge

Moteurs Electriques Triphasés - Rotor à cage



Client :

Gamme de moteur : W22Xdb IE3 Three-Phase

Code produit : 15545597

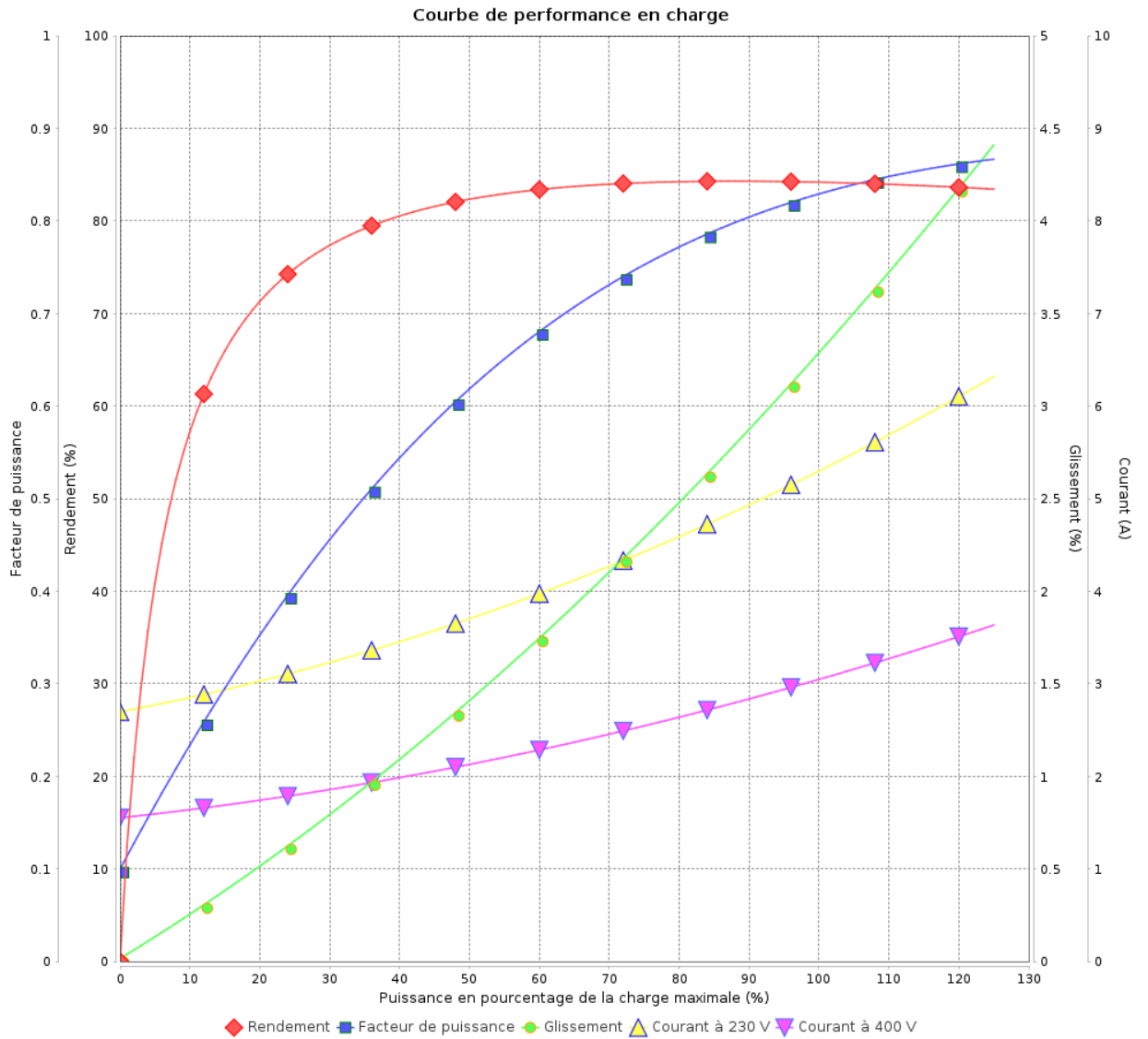

Rév.	Résumé des modifications	Fait	Verifié	Date
Exécuteur			Page 9 / 19	Révision
Vérificateur				
Date				

# Courbe de performance en charge

Moteurs Electriques Triphasés - Rotor à cage



Client :

Gamme de moteur : W22Xdb IE3 Three-Phase

Code produit :

15545597

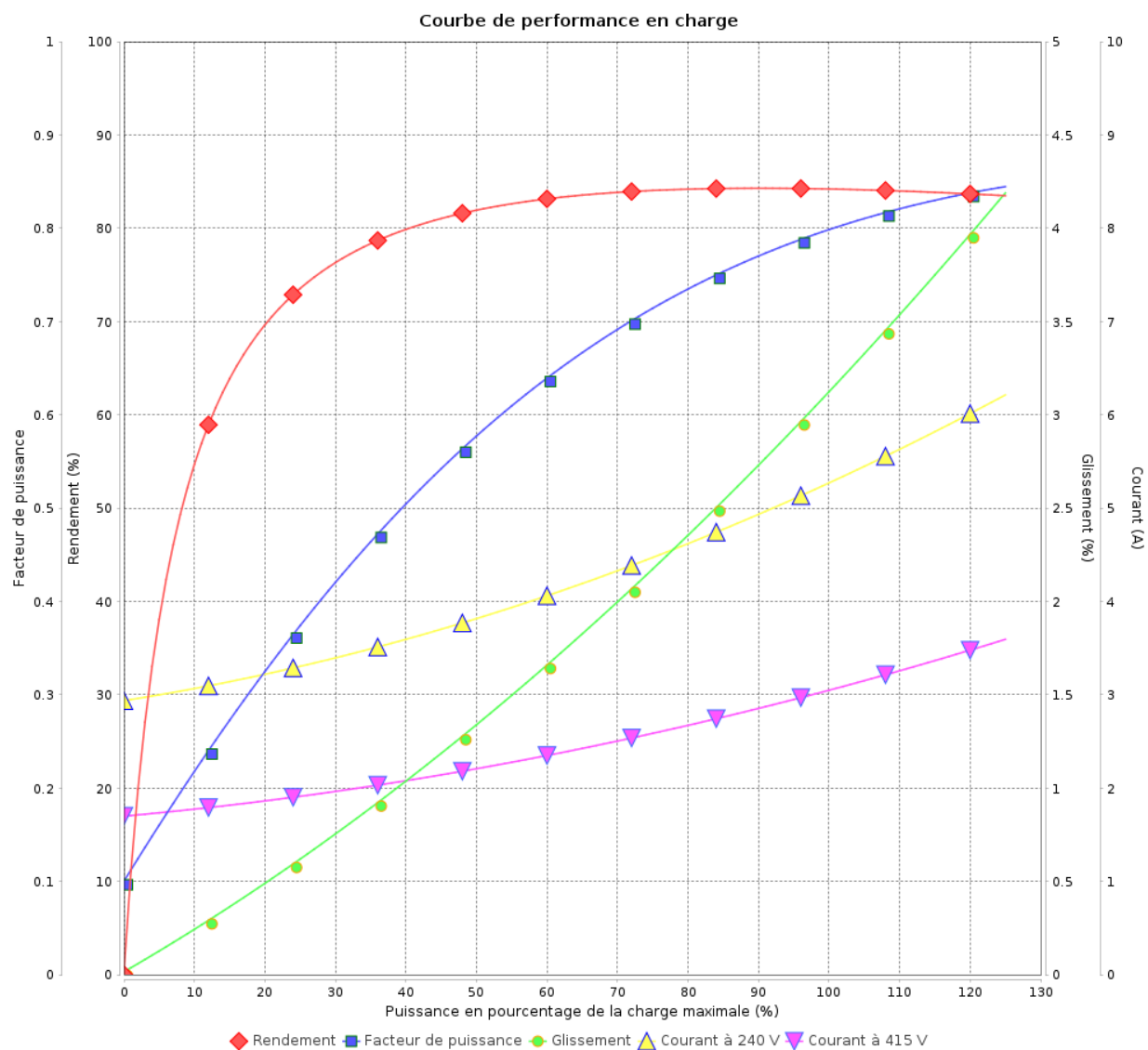

Rév.	Résime des modifications	Fait	Verifié	Date
Exécuteur				
Vérificateur			Page	Révision
Date	02/06/2026		10 / 19	

# Courbe de performance en charge

Moteurs Electriques Triphasés - Rotor à cage



Client :

Gamme de moteur : W22Xdb IE3 Three-Phase

Code produit : 15545597

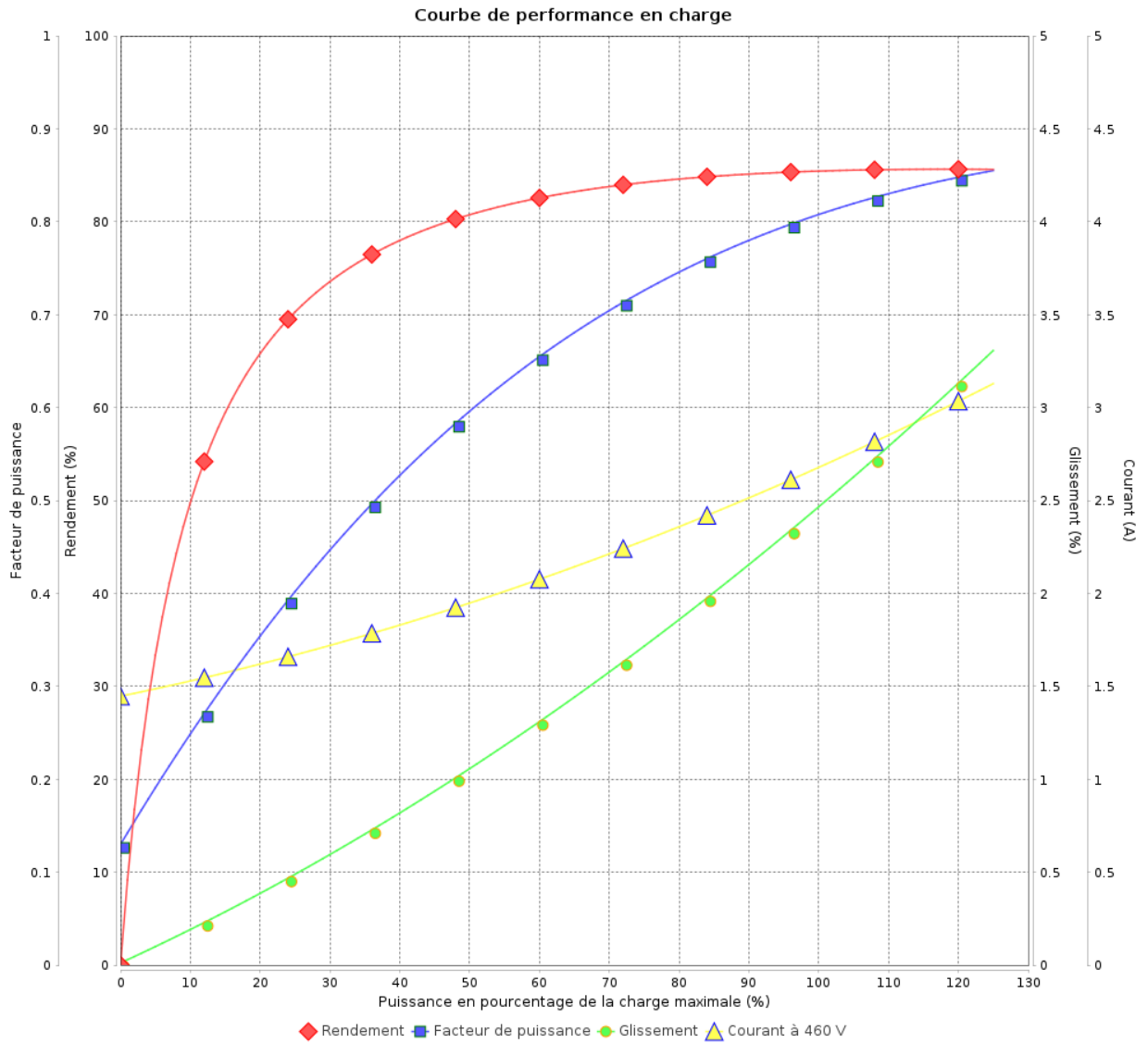

Rév.	Résumé des modifications	Fait	Verifié	Date
Exécuteur			Page 11 / 19	Révision
Vérificateur				
Date				

# COURBE DE LIMITE THERMIQUE

Moteurs Electriques Triphasés - Rotor à cage



Client :

Gamme de moteur : W22Xdb IE3 Three-Phase

Code produit : 15545597

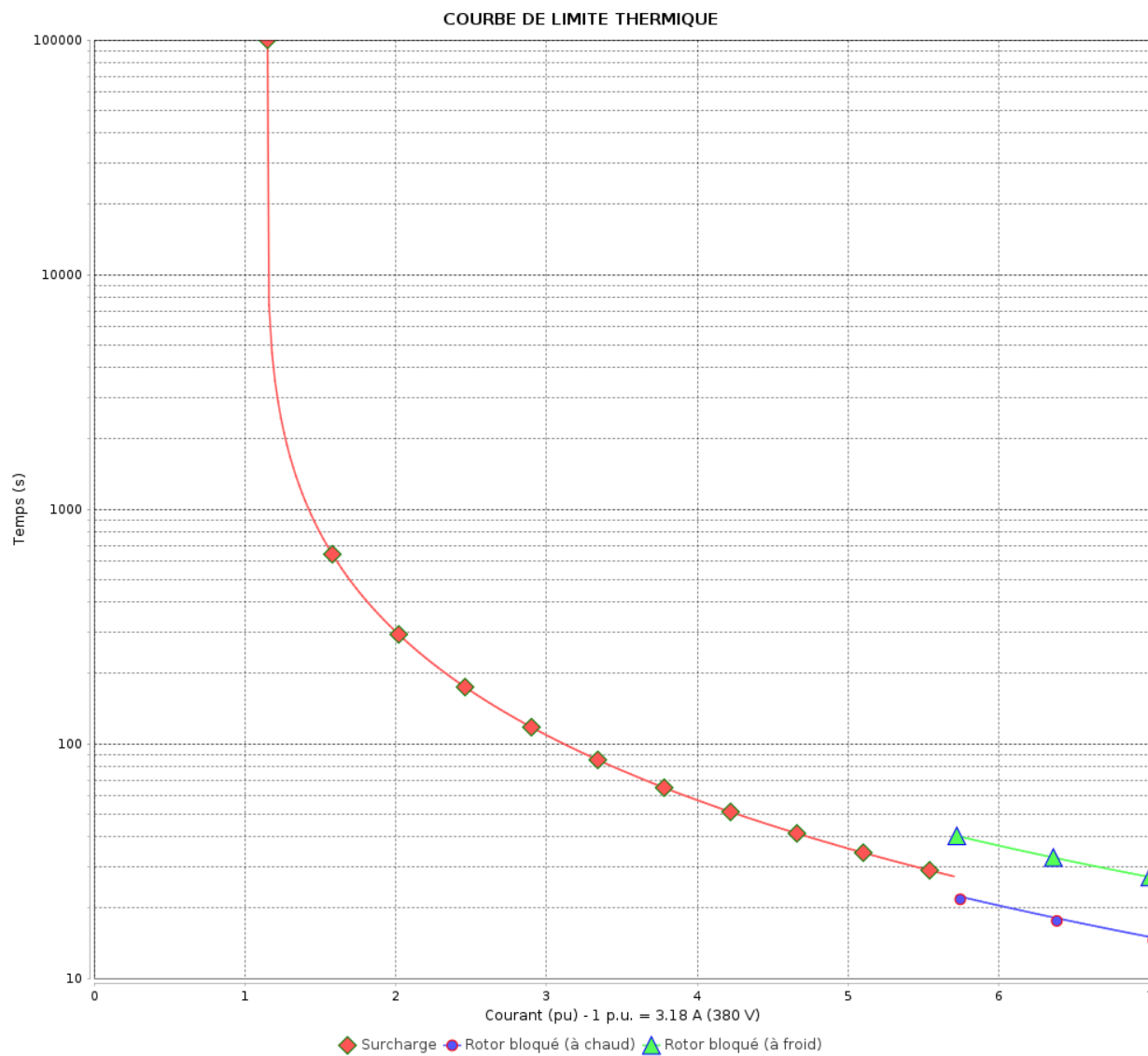

Constante de temps d'échauffement  
Constante de temps de refroidissement

Rév.	Résime des modifications	Fait	Verifié	Date
Exécuteur				
Vérificateur				
Date	02/06/2026		Page 12 / 19	Révision

# COURBE DE LIMITE THERMIQUE

Moteurs Electriques Triphasés - Rotor à cage



Client :

Gamme de moteur : W22Xdb IE3 Three-Phase

Code produit : 15545597

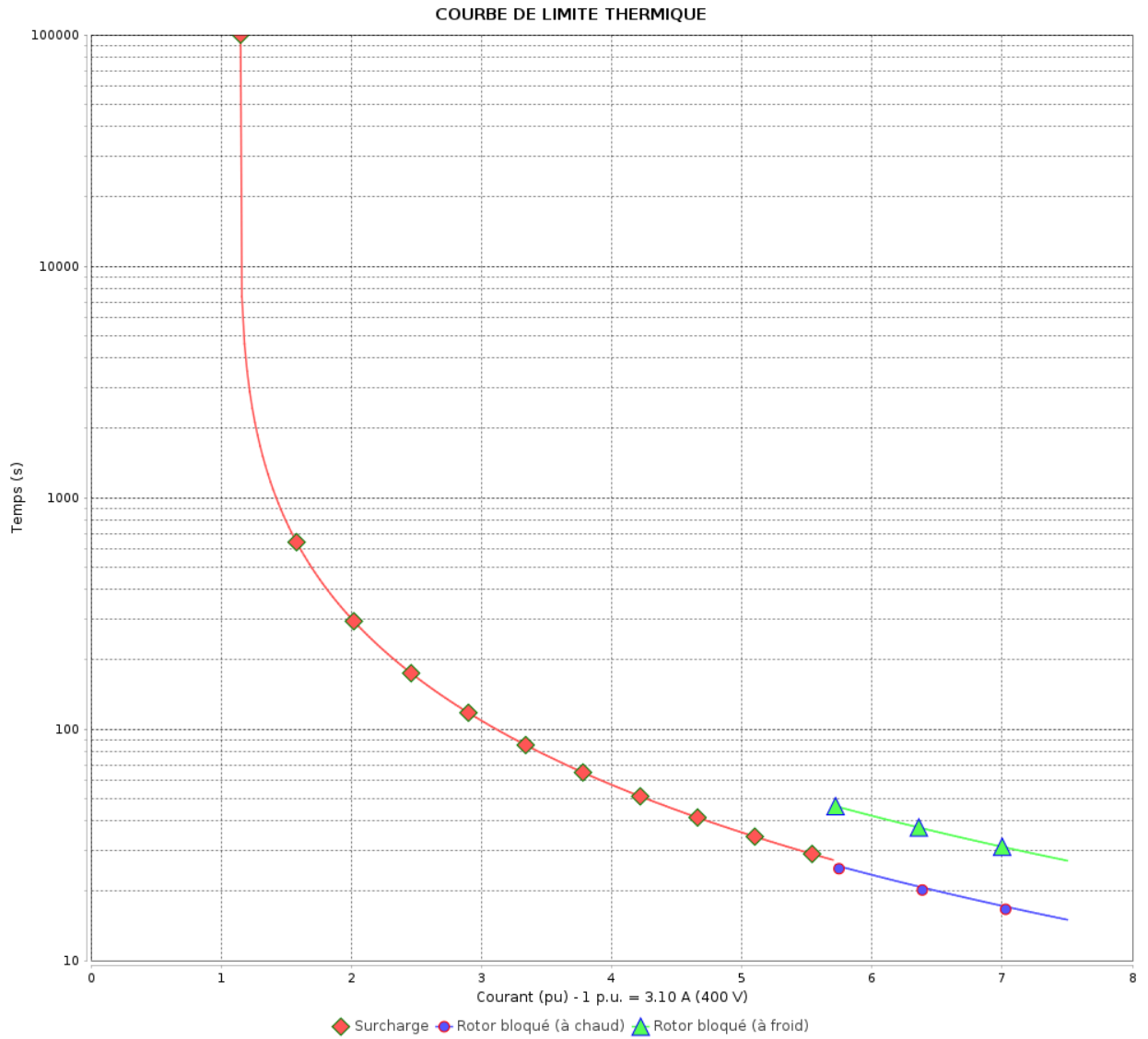

Constante de temps d'échauffement  
Constante de temps de refroidissement

Rév.	Résumé des modifications	Fait	Verifié	Date
Exécuteur			Page 13 / 19	Révision
Vérificateur				
Date				

# COURBE DE LIMITE THERMIQUE

Moteurs Electriques Triphasés - Rotor à cage



Client :

Gamme de moteur : W22Xdb IE3 Three-Phase

Code produit : 15545597

COURBE DE LIMITE THERMIQUE

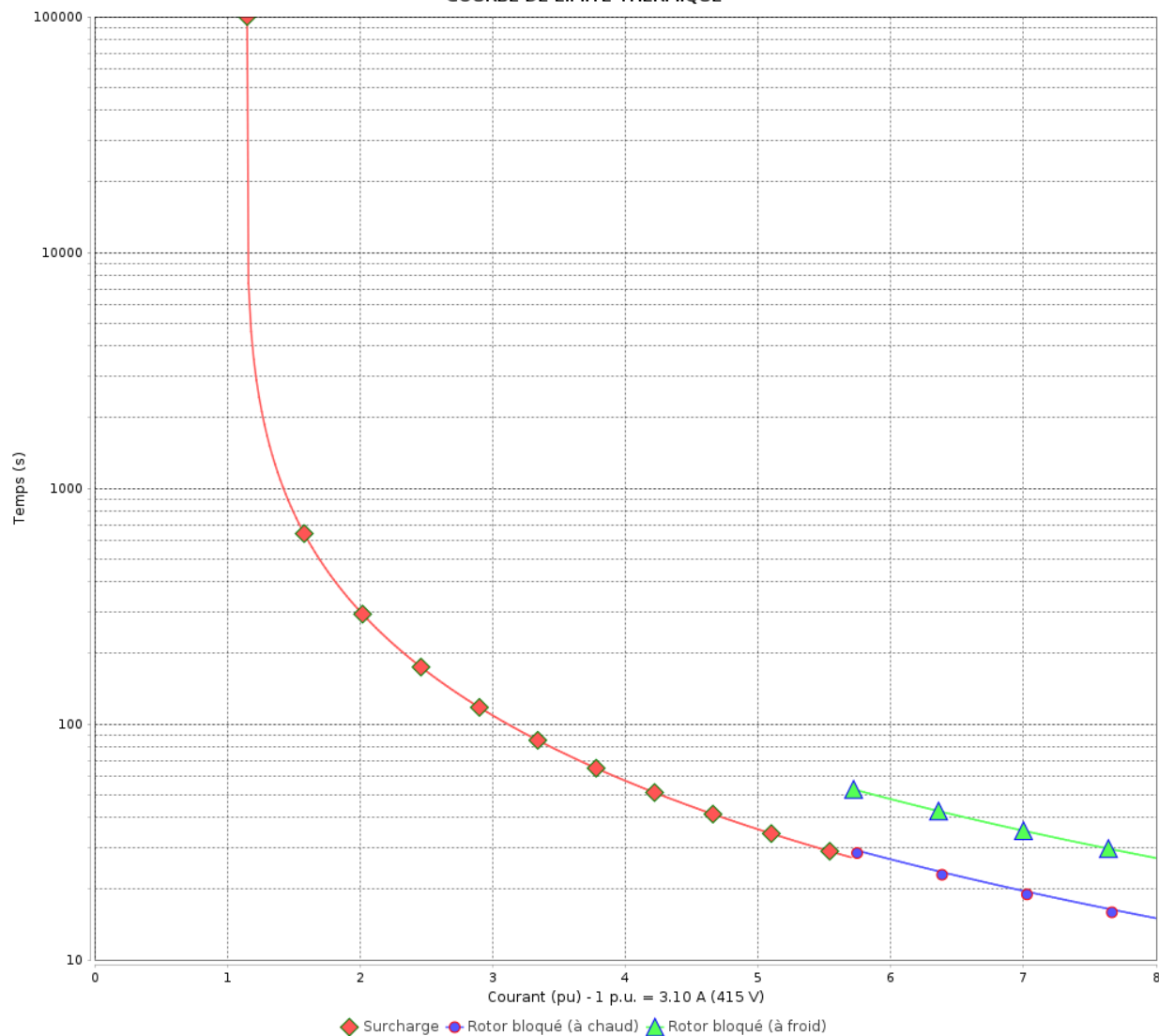

Constante de temps d'échauffement  
Constante de temps de refroidissement

Rév.	Résumé des modifications	Fait	Verifié	Date
Exécuteur				
Vérificateur			Page	Révision
Date	02/06/2026		14 / 19	

# COURBE DE LIMITE THERMIQUE

Moteurs Electriques Triphasés - Rotor à cage



Client :

Gamme de moteur : W22Xdb IE3 Three-Phase

Code produit : 15545597

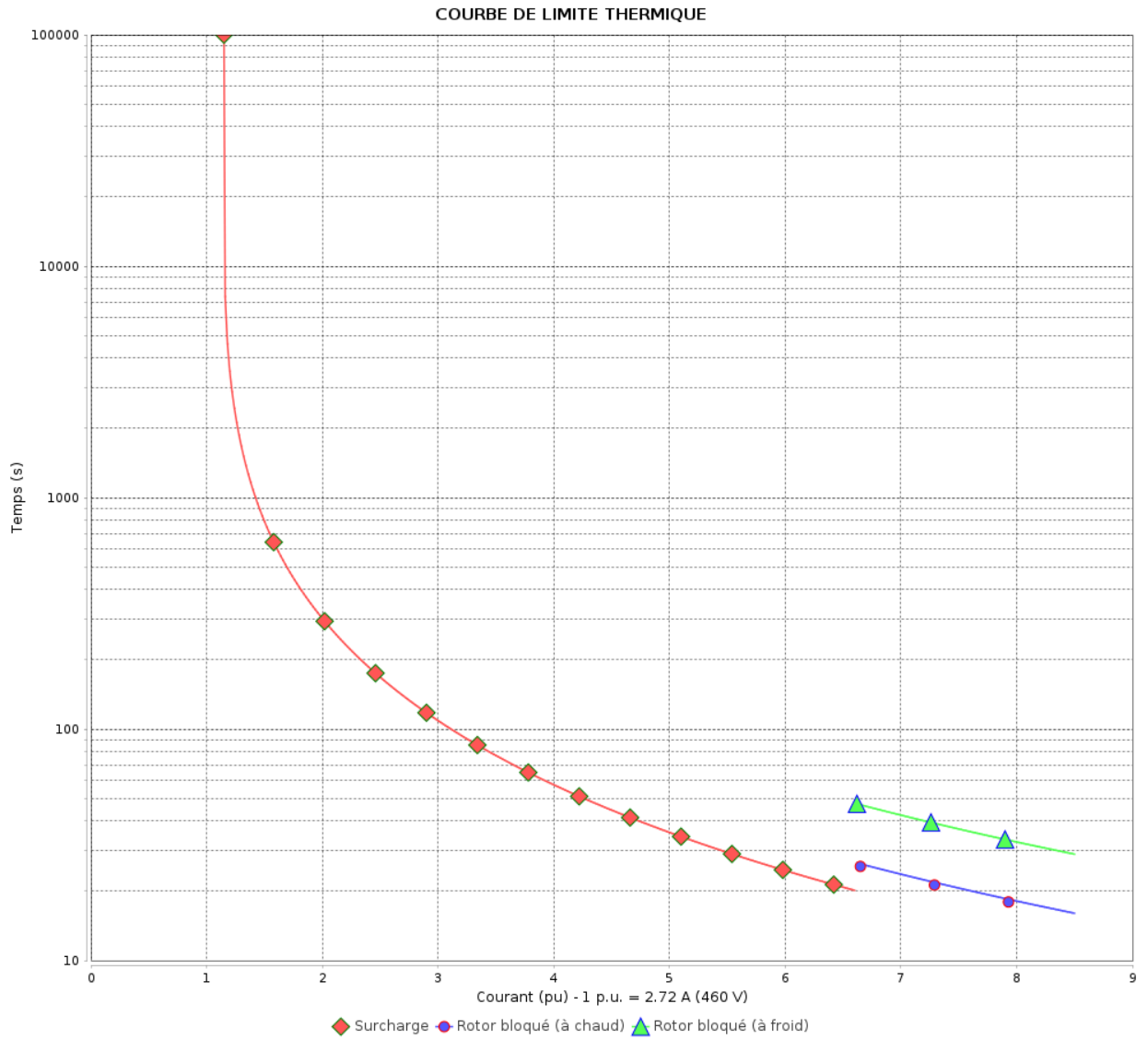

Constante de temps d'échauffement  
Constante de temps de refroidissement

Rév.	Résumé des modifications	Fait	Verifié	Date
Exécuteur			Page 15 / 19	Révision
Vérificateur				
Date				

# Courbe du convertisseur

Moteurs Electriques Triphasés - Rotor à cage



Client :

Gamme de moteur : W22Xdb IE3 Three-Phase

Code produit : 15545597

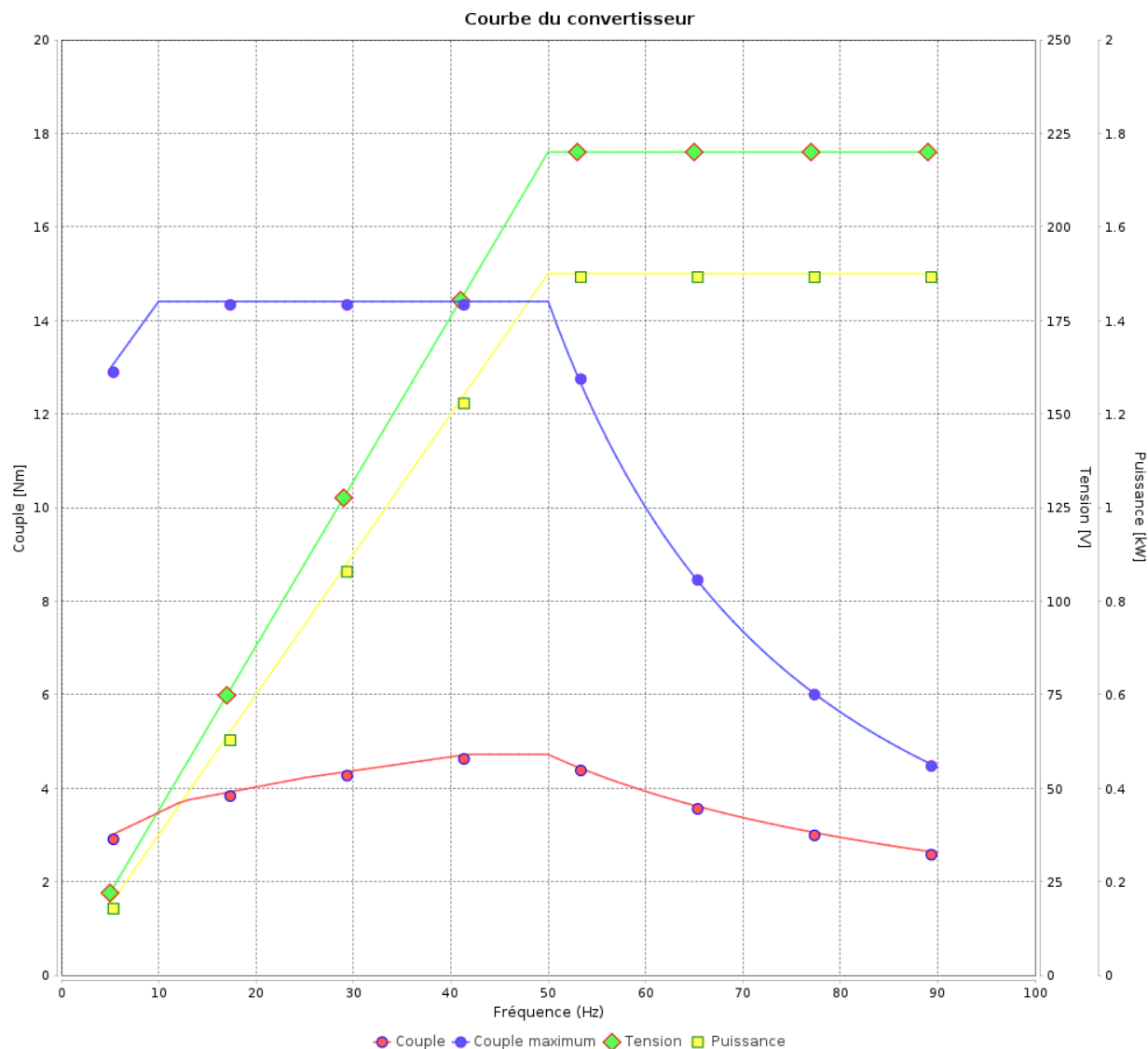

Rév.	Résime des modifications	Fait	Verifié	Date
Exécuteur				
Vérificateur			Page	Révision
Date	02/06/2026		16 / 19	

# Courbe du convertisseur

## Moteurs Electriques Triphasés - Rotor à cage



Client :

Gamme de moteur : W22Xdb IE3 Three-Phase

Code produit : 15545597

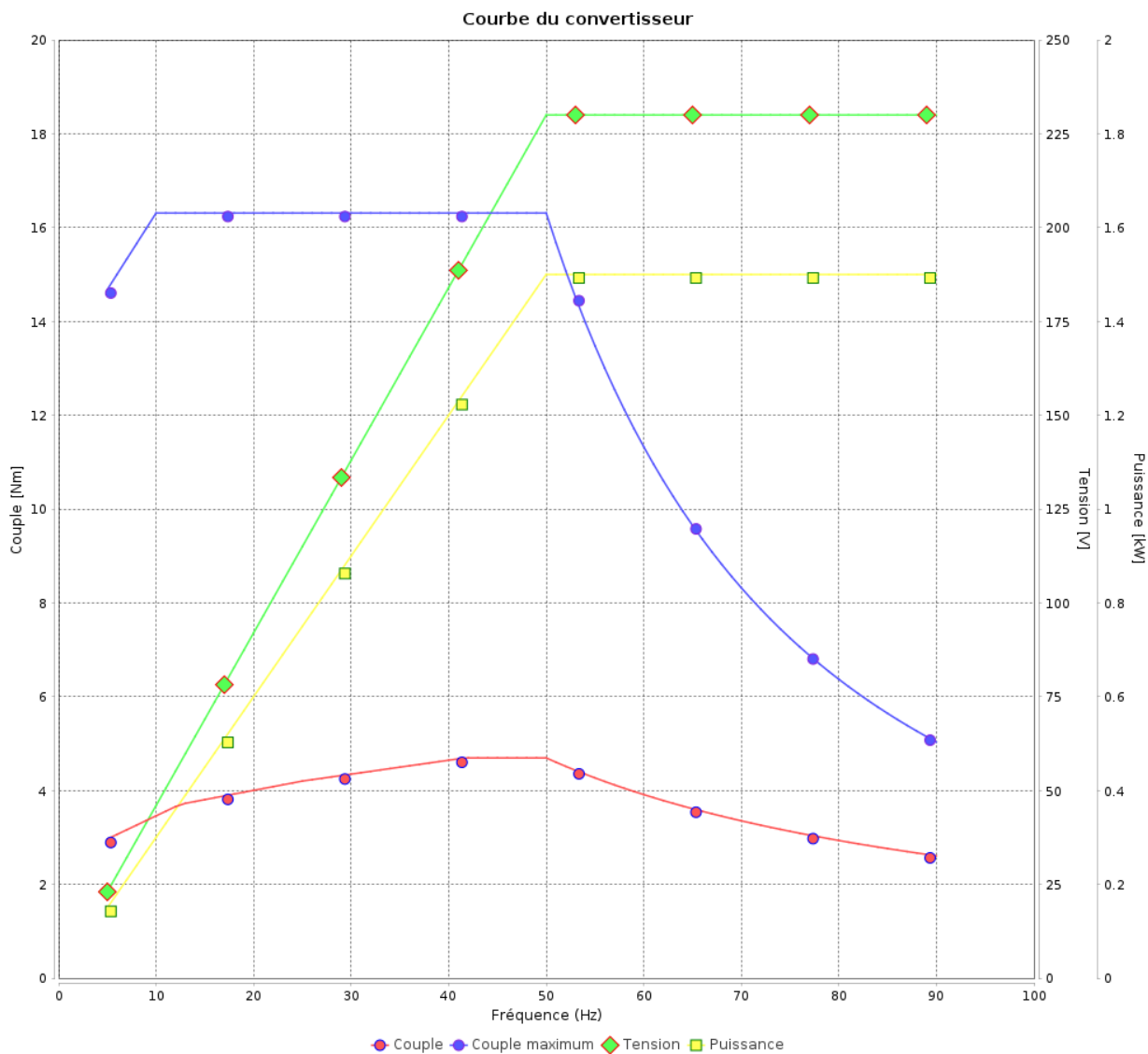

Rév.	Résumé des modifications	Fait	Verifié	Date
Exécuteur				
Vérificateur				
Date	02/06/2026		Page 17 / 19	Révision

# Courbe du convertisseur

Moteurs Electriques Triphasés - Rotor à cage



Client :

Gamme de moteur : W22Xdb IE3 Three-Phase

Code produit : 15545597

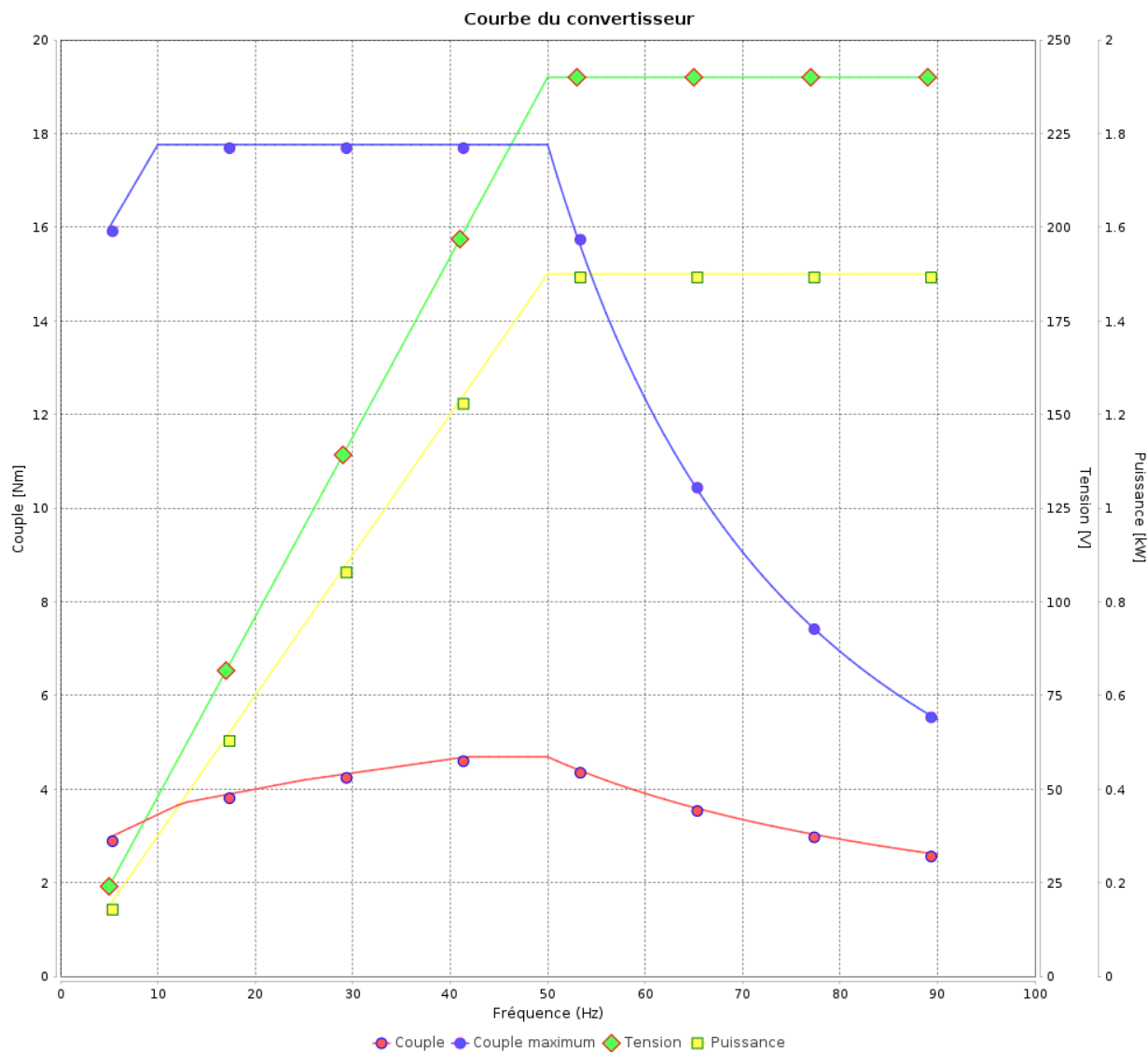

Rév.	Résime des modifications	Fait	Verifié	Date
Exécuteur				
Vérificateur			Page	Révision
Date	02/06/2026		18 / 19	

# Courbe du convertisseur

## Moteurs Electriques Triphasés - Rotor à cage



Client :

Gamme de moteur : W22Xdb IE3 Three-Phase

Code produit : 15545597

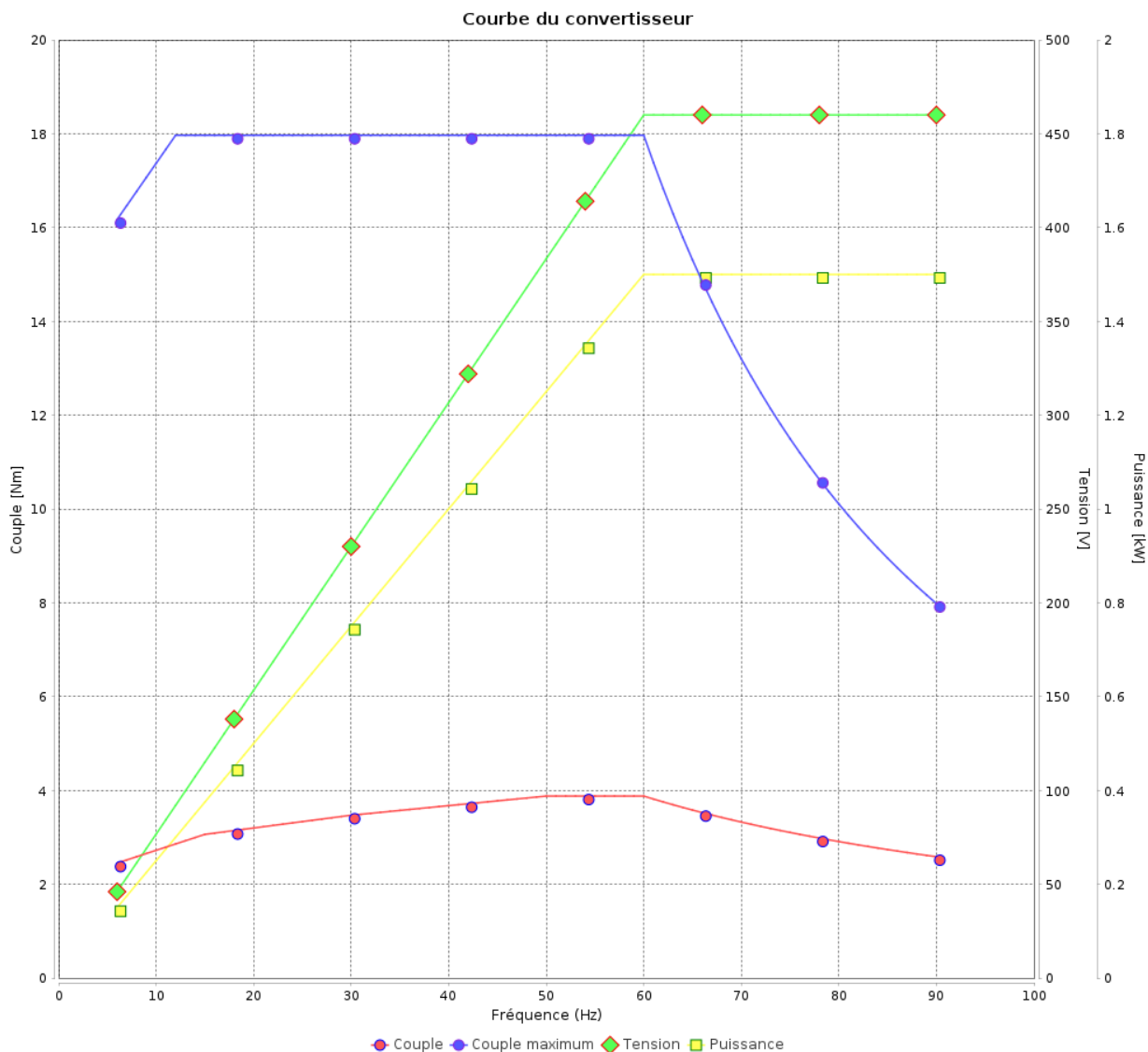

Rév.	Résumé des modifications	Fait	Verifié	Date
Exécuteur			Page 19 / 19	Révision
Vérificateur				
Date				

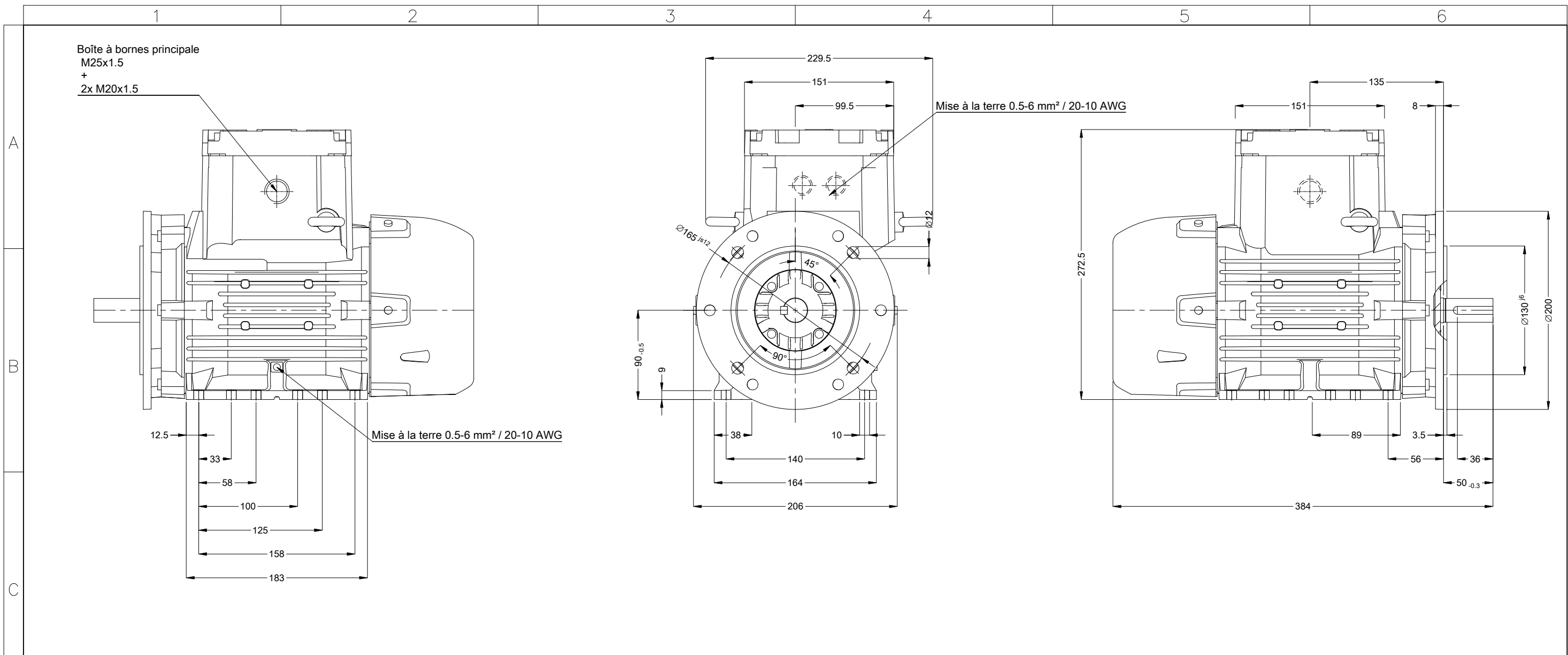

Plaque à bornes Ex eb sécurité accrue  
Couleur RAL 5009  
Peinture epoxy WEG 205P  
Forme B35T

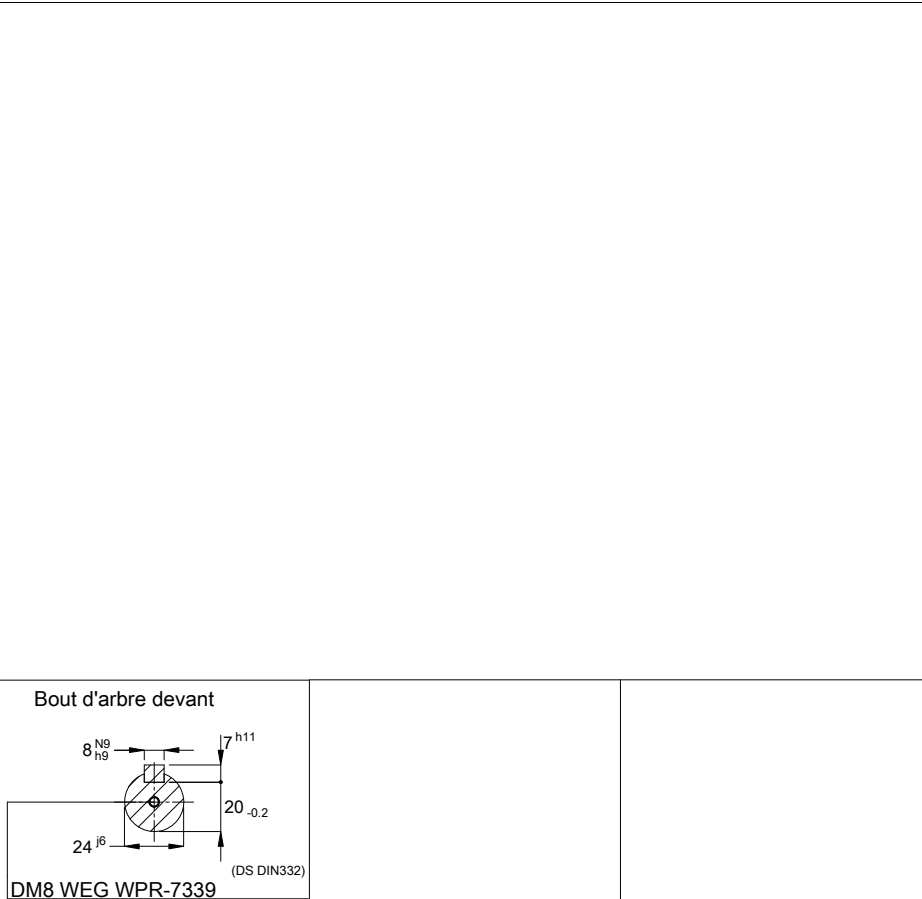

00647 02 Pôles 50 Hz						A
						Échelle 1 : 4
						HYBRISUSER 00
N° MODIFICATION	LOC	RESUME DES MODIFICATIONS	EXÉCUTÉ	VÉRIFIÉ	LIBÉRÉ	DATE VER
EXÉC.	HYBRISUSER	MOTEUR TRIP. W22XdB IE3				
VÉRIF.		CARCASSE 90S/L IP56 TEFC				
LIBÉRÉ						
DATE LB.						
			PREVIEW		WEG	
			WDD	00		
			PAGE	1 / 1		