

FICHE TECHNIQUE

Moteurs Electriques Triphasés - Rotor à cage



Client :

Gamme de moteur : W22 IE1 Three-Phase Code produit : 12996620

Carcasse	: 315L	Type de refroidissement	: IC411 - TEFC
Classe d'isolation	: F	Forme	: B34T
Service	: S1	Sens de rotation ¹	: Les deux sens de rotation
Température ambiante	: -20°C à +40°C	Méthode de démarrage	: Démarrage direct
Altitude	: 1000 m	Poids approximatif ³	: 1216 kg
Degré de protection	: IP55	Moment d'inertie (J)	: 4.41 kgm ²
Type	: N		

Puissance nominale [kW]	200	200	200	200
Pôles	4	4	4	4
Fréquence [Hz]	50	50	50	60
Tension à pleine charge [V]	380/660	400/690	415	460
Courant à pleine charge [A]	365/210	359/208	342	304
Courant de démarrage [A]	2519/1450	2477/1436	2360	2374
Intensité de démarrage [A]	6.9	6.9	6.9	7.8
Courant à vide [A]	111/63.9	120/69.6	128	112
Vitesse à pleine charge [RPM]	1490	1490	1490	1790
Glissement [%]	0.67	0.67	0.67	0.56
Couple à pleine charge [Nm]	1280	1280	1280	1070
Couple de démarrage [%]	220	240	260	280
Couple maximum [%]	210	229	250	260
Facteur de service	1.00	1.00	1.00	1.00
Echauffement	80 K	80 K	80 K	80 K
Temps de blocage du rotor	28s (à froid) 16s (à chaud)	28s (à froid) 16s (à chaud)	28s (à froid) 16s (à chaud)	28s (à froid) 16s (à chaud)
Bruit ²	74.0 dB(A)	74.0 dB(A)	74.0 dB(A)	79.0 dB(A)
Rendement (%)	25%			
	50%	94.6	94.4	94.2
	75%	94.8	94.8	94.8
	100%	94.5	94.7	94.8
Cos Φ	25%			
	50%	0.79	0.76	0.73
	75%	0.86	0.84	0.82
	100%	0.88	0.85	0.86

Type de palier	: Avant 6319 C3	Derrière 6316 C3	Efforts sur l'embase Traction maximum : 15891 N Compression maximum : 27820 N
Modèle - blindage	: 00047	00014	
Intervalle de graissage	: 11000 h	13000 h	
Quantité de lubrifiant	: 45 g	34 g	
Type de lubrifiant	: Mobil Polyrex EM		

Remarque

Cette révision annule et remplace la précédente
 (1) Vu le bout d'arbre côté attaque.
 (2) Mesuré à 1m et avec tolérance de +3dB(A).
 (3) Poids approximatif, peut être objet de modification après le processus de fabrication.
 (4) At 100% of full load.

Les valeurs sont des moyennes basées sur des tests et d'alimentation sinusoïdale, sous réserve des tolérances de normes IEC 60034-1.

Rév.	Résumé des modifications	Fait	Verifié	Date
Exécuteur			Page 1 / 18	Révision
Vérificateur				
Date	03/06/2026			

FICHE TECHNIQUE

Moteurs Electriques Triphasés - Rotor à cage



Client :

Protection Thermique

ID	Application	Type	Quantité	Température de détection
1	Bobinage	PTC - 2 FD_MT_FIOS	1 x Phase	155 °C

Rév.	Résime des modifications	Fait	Verifié	Date
Exécuteur				
Vérificateur			Page	Révision
Date	03/06/2026		2 / 18	

COURBE COUPLE, COURANT X VITESSE

Moteurs Electriques Triphasés - Rotor à cage



Client :

Gamme de moteur : W22 IE1 Three-Phase

Code produit : 12996620

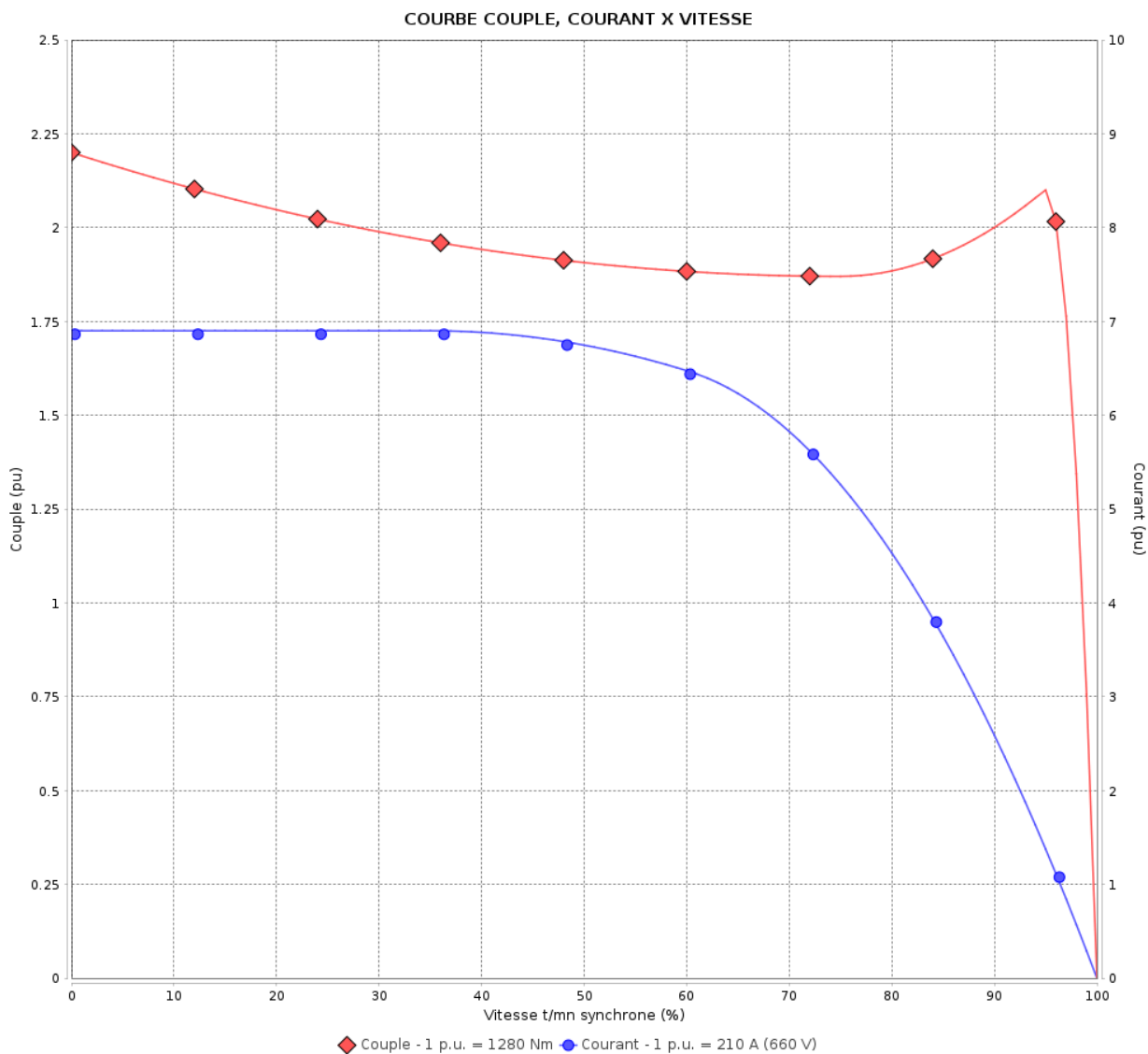

Performance : 380/660 V 50 Hz 4P

Courant à pleine charge : 365/210 A
 Intensité de démarrage : 6.9
 Couple à pleine charge : 1280 Nm
 Couple de démarrage : 220 %
 Couple maximum : 210 %
 Vitesse à pleine charge : 1490 rpm

Moment d'inertie (J) : 4.41 kgm²
 Service : S1
 Classe d'isolation : F
 Facteur de service : 1.00
 Service : S1

Temps de blocage du rotor : 28s (à froid) 16s (à chaud)

Rév.	Résime des modifications	Fait	Verifié	Date
Exécuteur		Page		Révision
Vérificateur		3 / 18		
Date	03/06/2026			

COURBE COUPLE, COURANT X VITESSE

Moteurs Electriques Triphasés - Rotor à cage



Client :

Gamme de moteur : W22 IE1 Three-Phase

Code produit : 12996620

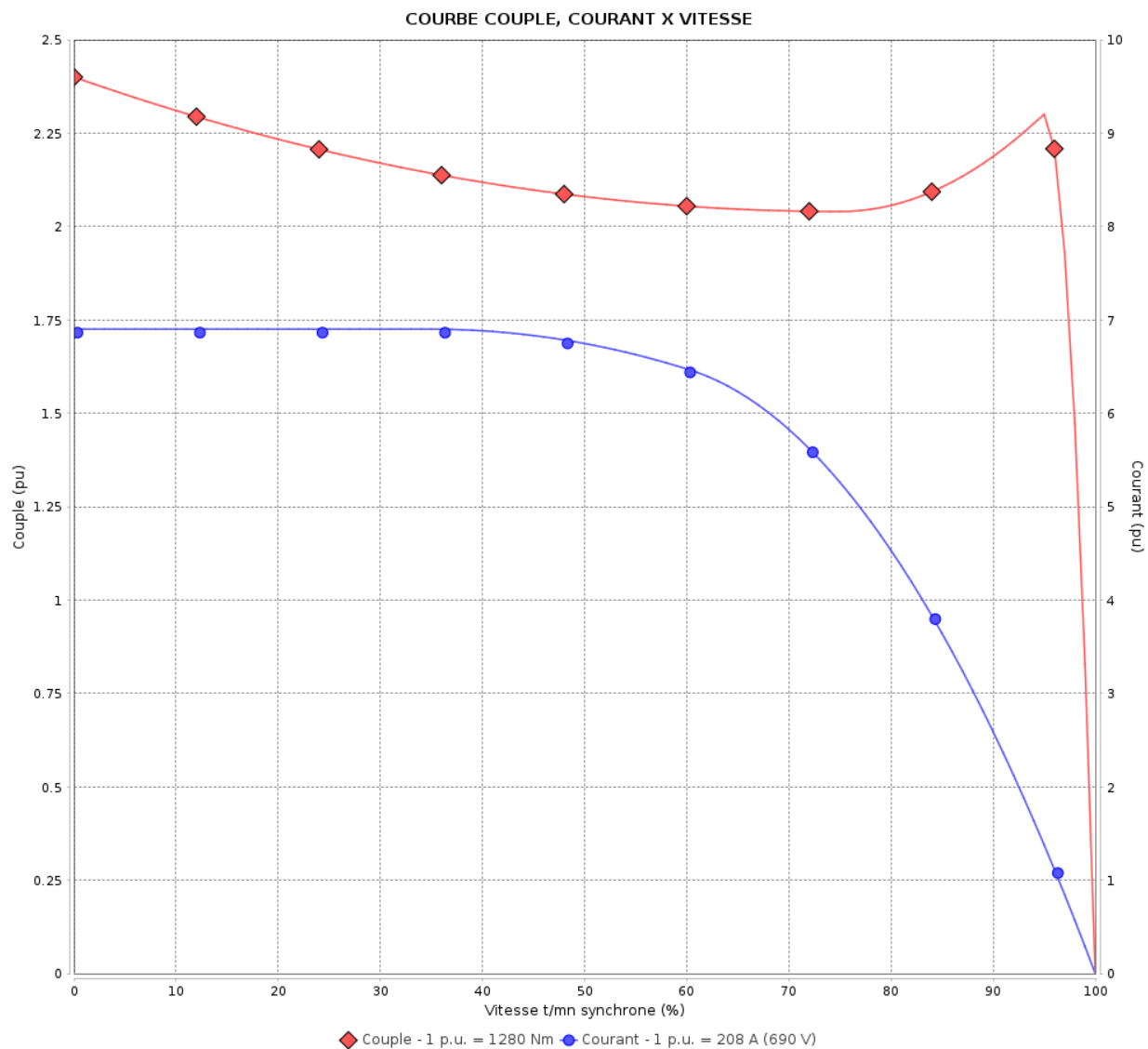

Performance : 400/690 V 50 Hz 4P

Courant à pleine charge : 359/208 A
 Intensité de démarrage : 6.9
 Couple à pleine charge : 1280 Nm
 Couple de démarrage : 240 %
 Couple maximum : 229 %
 Vitesse à pleine charge : 1490 rpm

Moment d'inertie (J) : 4.41 kgm²
 Service : S1
 Classe d'isolation : F
 Facteur de service : 1.00
 Service : S1

Temps de blocage du rotor : 28s (à froid) 16s (à chaud)

Rév.	Résime des modifications	Fait	Verifié	Date
Exécuteur			Page 4 / 18	Révision
Vérificateur				
Date	03/06/2026			

COURBE COUPLE, COURANT X VITESSE

Moteurs Electriques Triphasés - Rotor à cage



Client :

Gamme de moteur : W22 IE1 Three-Phase

Code produit : 12996620

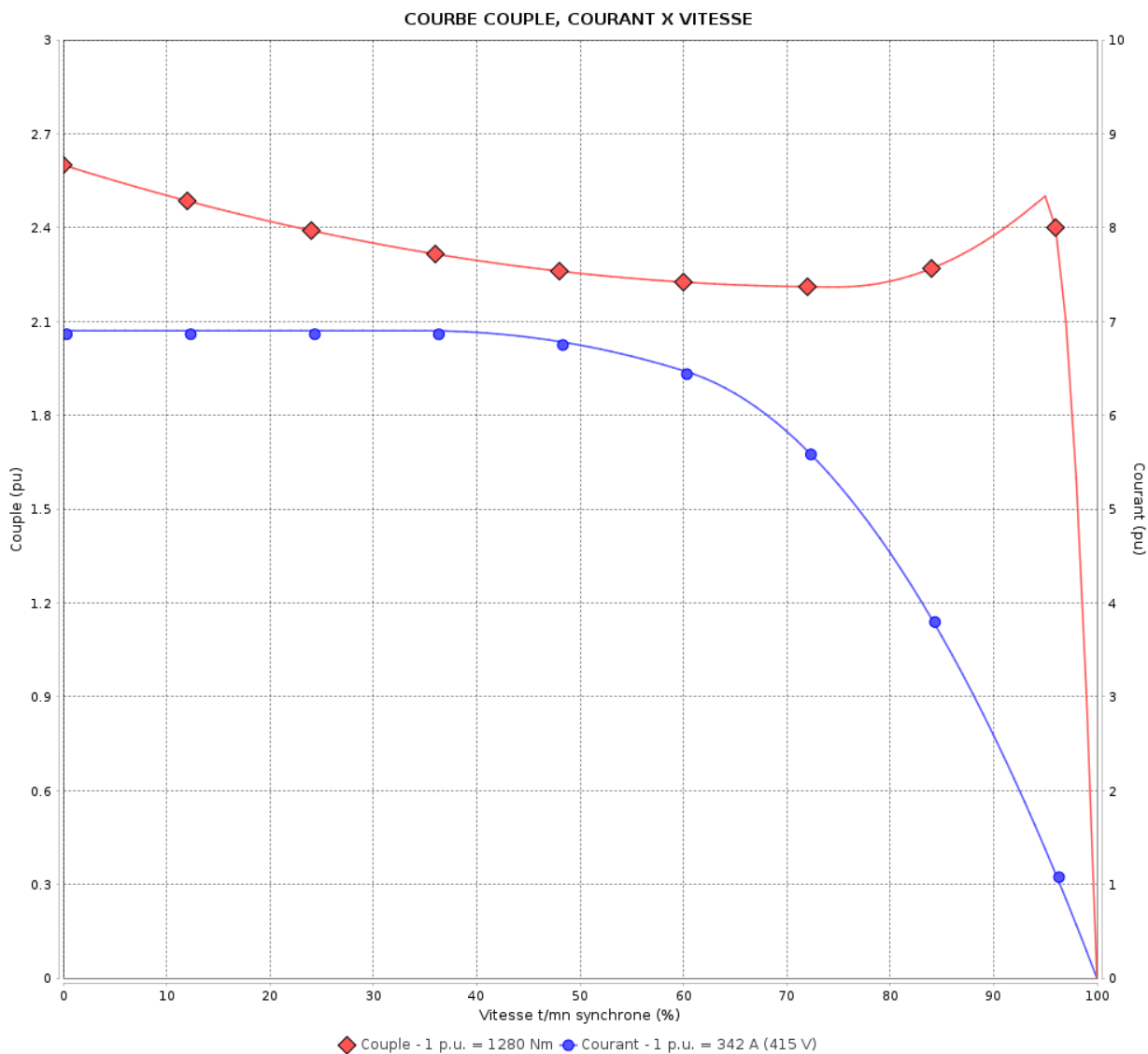

Performance : 415 V 50 Hz 4P

Courant à pleine charge	: 342 A	Moment d'inertie (J)	: 4.41 kgm ²
Intensité de démarrage	: 6.9	Service	: S1
Couple à pleine charge	: 1280 Nm	Classe d'isolation	: F
Couple de démarrage	: 260 %	Facteur de service	: 1.00
Couple maximum	: 250 %	Service	: S1
Vitesse à pleine charge	: 1490 rpm		

Temps de blocage du rotor : 28s (à froid) 16s (à chaud)

Rév.	Résumé des modifications	Fait	Verifié	Date
Exécuteur		Page		Révision
Vérificateur		5 / 18		
Date	03/06/2026			

COURBE COUPLE, COURANT X VITESSE

Moteurs Electriques Triphasés - Rotor à cage



Client :

Gamme de moteur : W22 IE1 Three-Phase

Code produit : 12996620

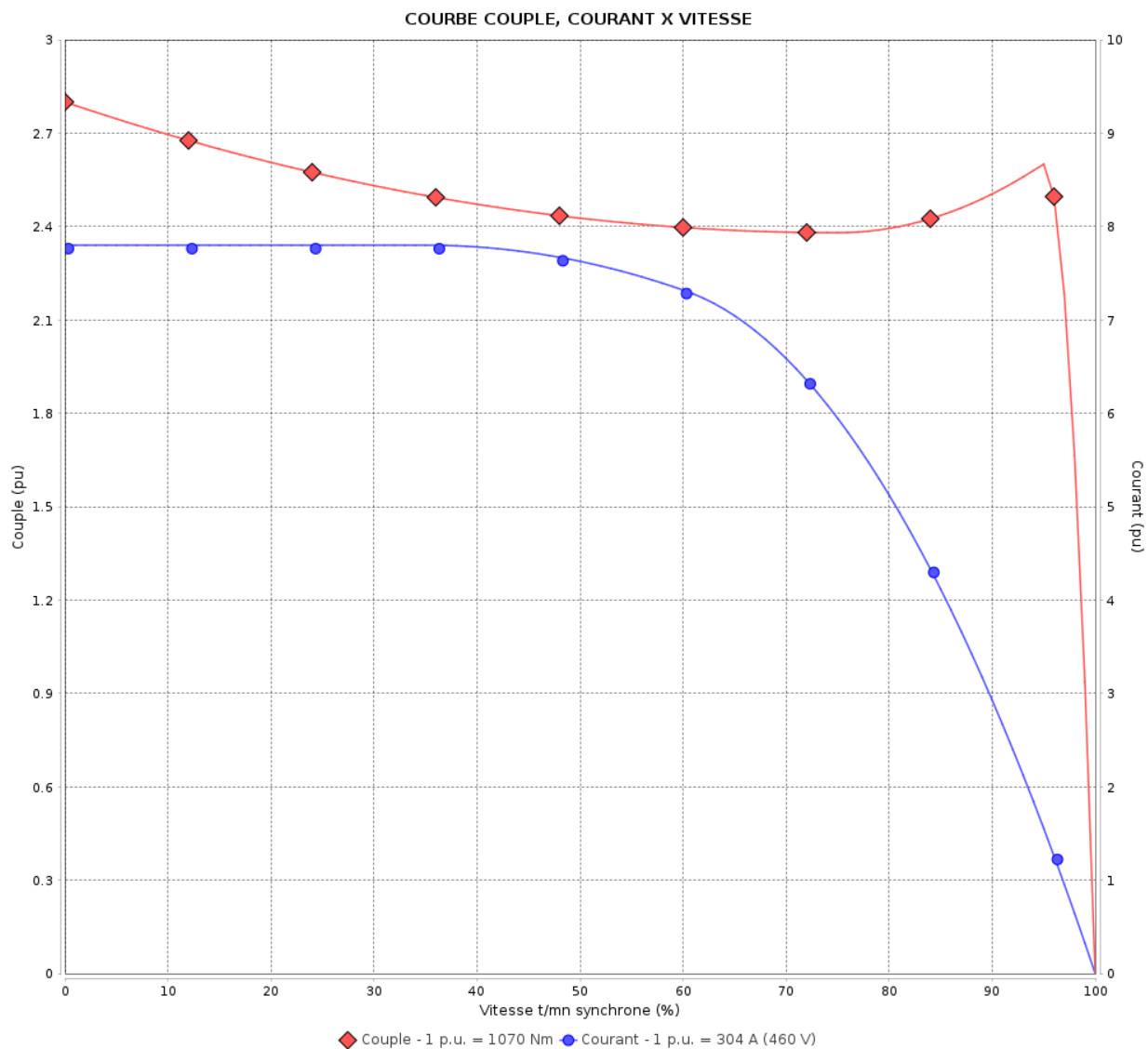

Performance : 460 V 60 Hz 4P

Courant à pleine charge : 304 A
 Intensité de démarrage : 7.8
 Couple à pleine charge : 1070 Nm
 Couple de démarrage : 280 %
 Couple maximum : 260 %
 Vitesse à pleine charge : 1790 rpm

Moment d'inertie (J) : 4.41 kgm²
 Service : S1
 Classe d'isolation : F
 Facteur de service : 1.00
 Service : S1

Temps de blocage du rotor : 28s (à froid) 16s (à chaud)

Rév.	Résime des modifications	Fait	Verifié	Date
Exécuteur		Page		Révision
Vérificateur		6 / 18		
Date	03/06/2026			

Courbe de performance en charge

Moteurs Electriques Triphasés - Rotor à cage



Client :

Gamme de moteur : W22 IE1 Three-Phase

Code produit : 12996620

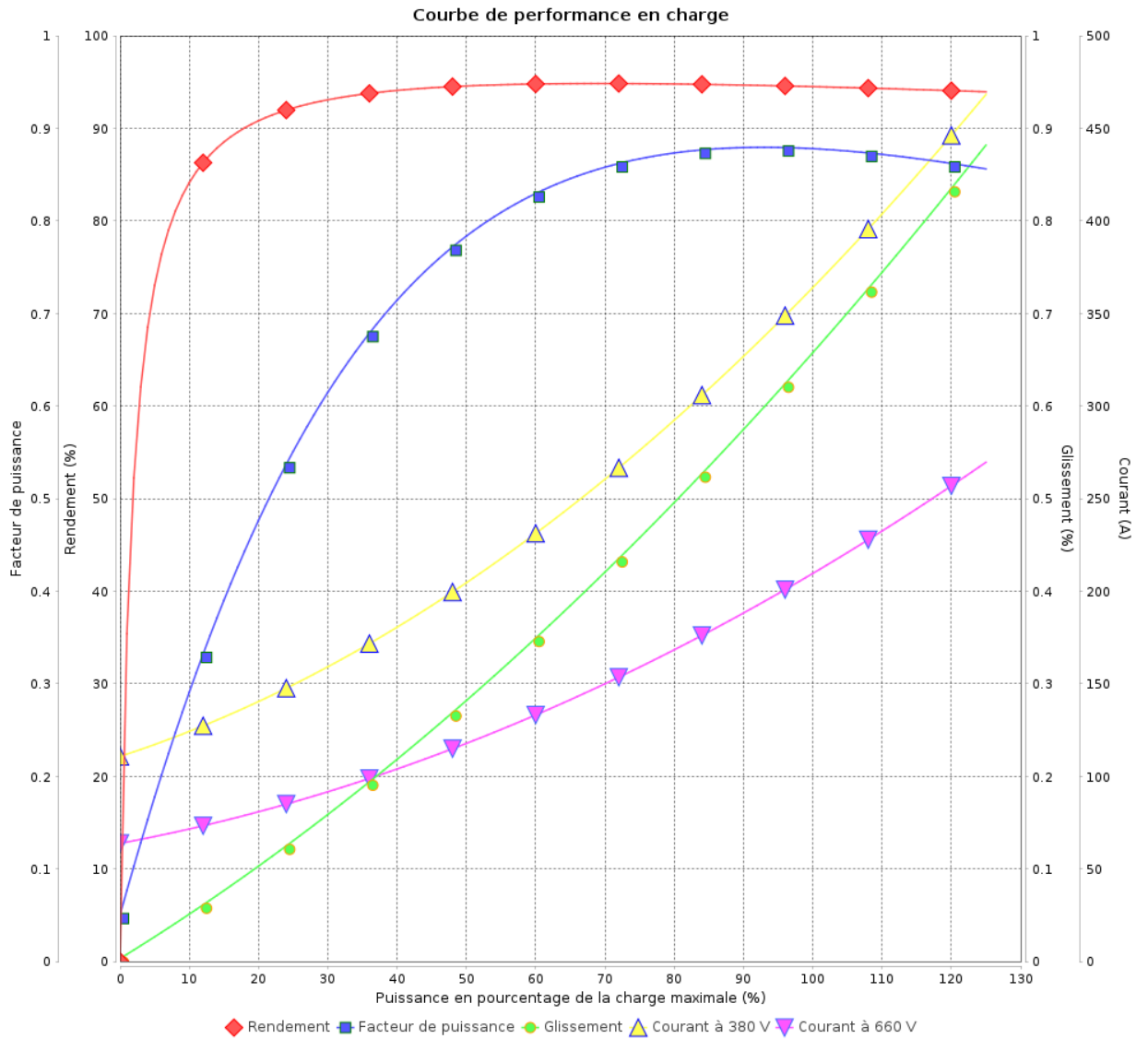

Rév.	Résumé des modifications	Fait	Verifié	Date
Exécuteur			Page 7 / 18	Révision
Vérificateur				
Date				

Courbe de performance en charge

Moteurs Electriques Triphasés - Rotor à cage



Client :

Gamme de moteur : W22 IE1 Three-Phase

Code produit : 12996620

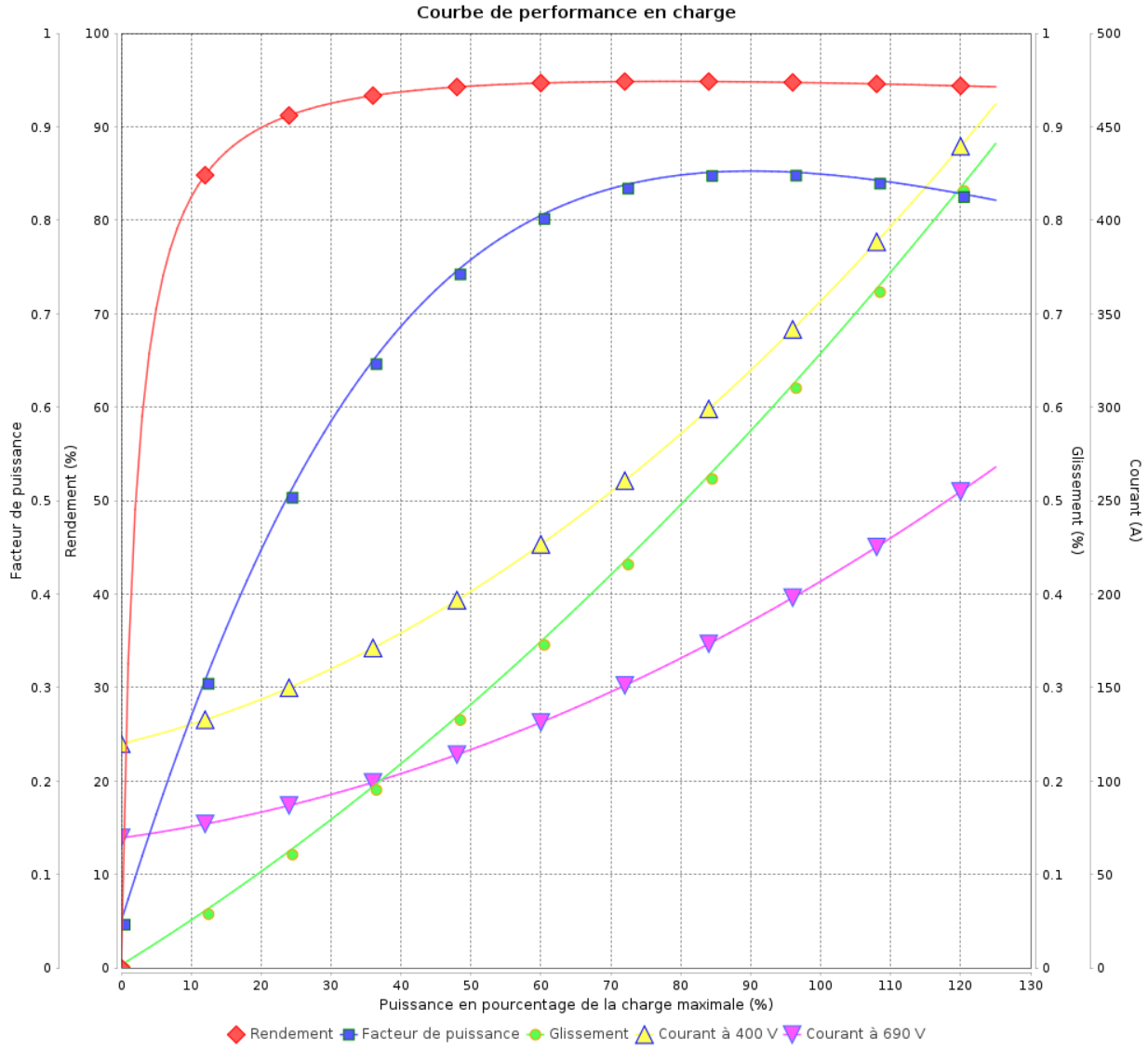

Rév.	Résumé des modifications	Fait	Vérifié	Date
Exécuteur				
Vérificateur			Page	Révision
Date	03/06/2026		8 / 18	

Courbe de performance en charge

Moteurs Electriques Triphasés - Rotor à cage



Client :

Gamme de moteur : W22 IE1 Three-Phase

Code produit : 12996620

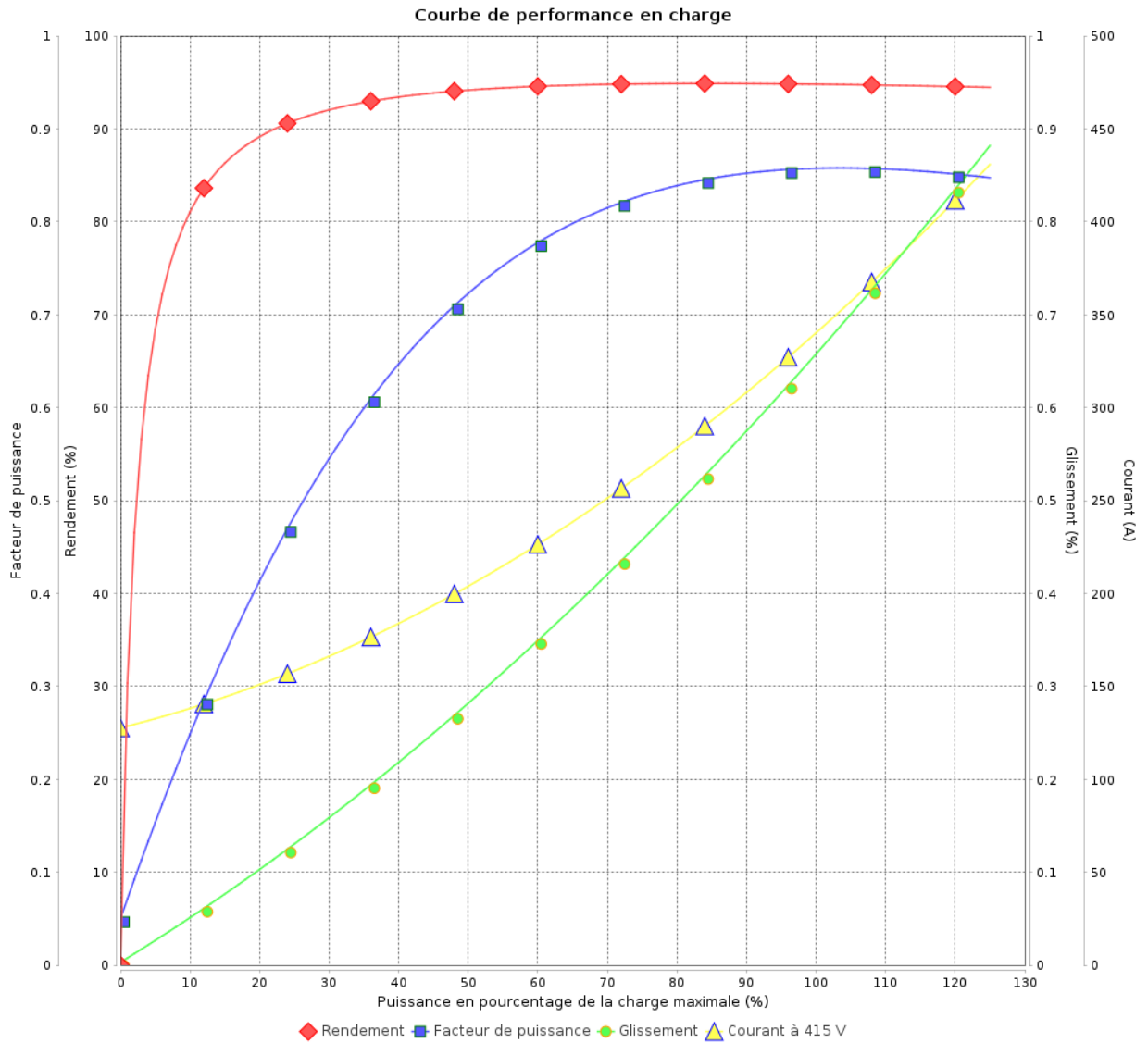

Rév.	Résumé des modifications	Fait	Verifié	Date
Exécuteur				
Vérificateur			Page	Révision
Date	03/06/2026		9 / 18	

Courbe de performance en charge

Moteurs Electriques Triphasés - Rotor à cage



Client :

Gamme de moteur : W22 IE1 Three-Phase

Code produit : 12996620

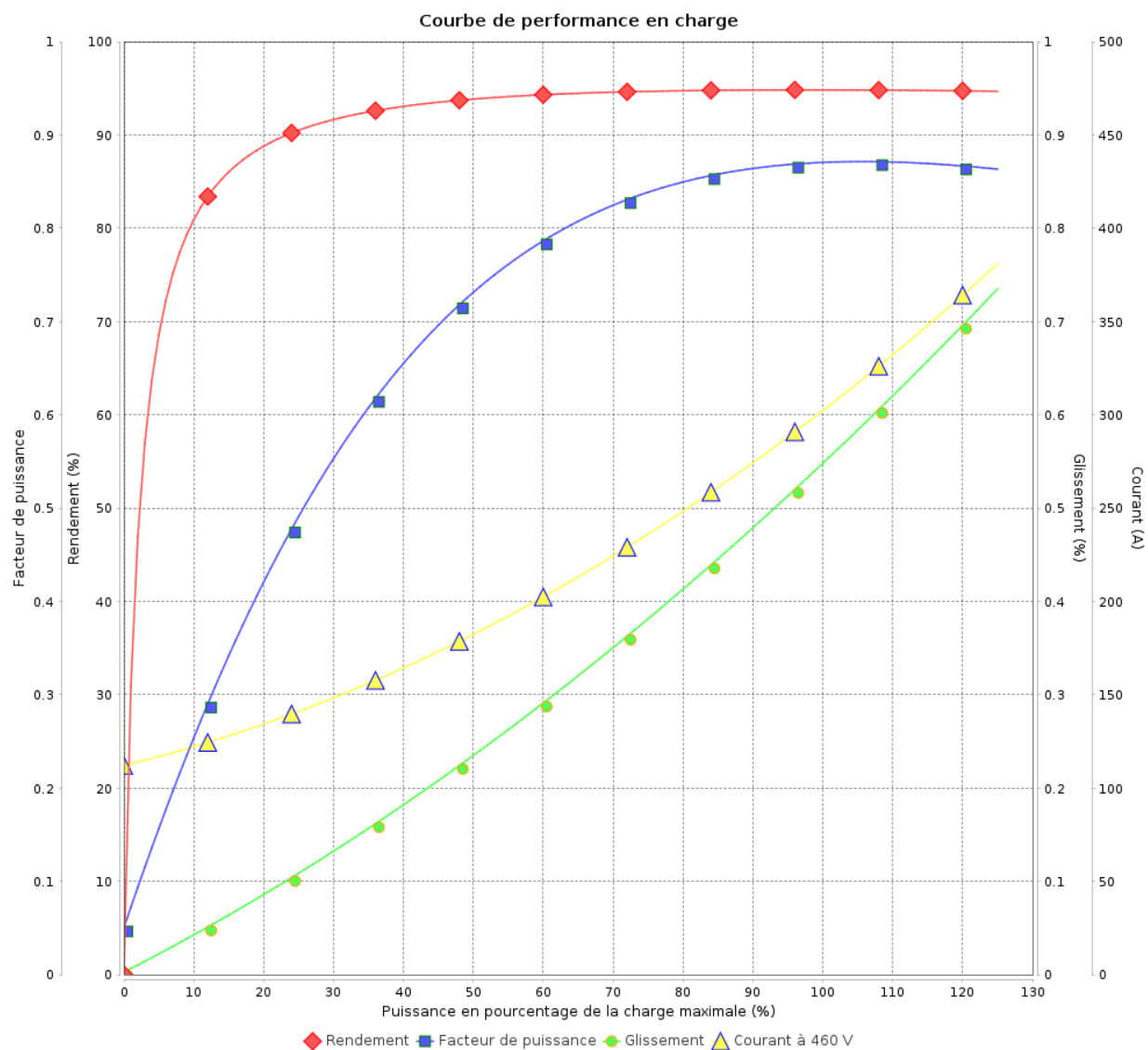

Rév.	Résime des modifications	Fait	Verifié	Date
Exécuteur				
Vérificateur				
Date	03/06/2026		Page 10 / 18	Révision

COURBE DE LIMITE THERMIQUE

Moteurs Electriques Triphasés - Rotor à cage



Client :

Gamme de moteur : W22 IE1 Three-Phase

Code produit : 12996620

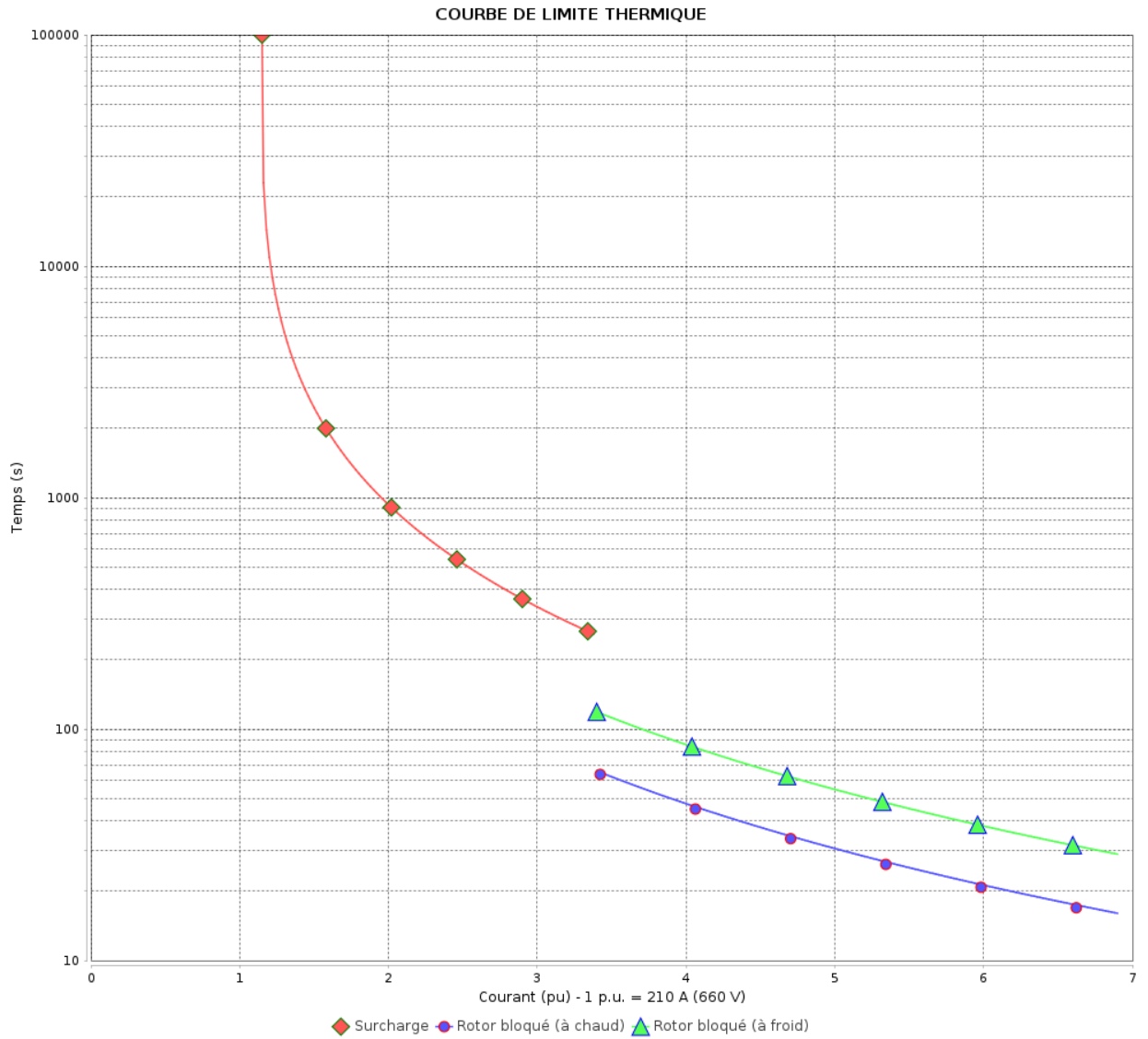

Constante de temps d'échauffement
 Constante de temps de refroidissement

Rév.	Résumé des modifications	Fait	Verifié	Date
Exécuteur			Page 11 / 18	Révision
Vérificateur				
Date				

COURBE DE LIMITE THERMIQUE

Moteurs Electriques Triphasés - Rotor à cage



Client :

Gamme de moteur : W22 IE1 Three-Phase

Code produit : 12996620

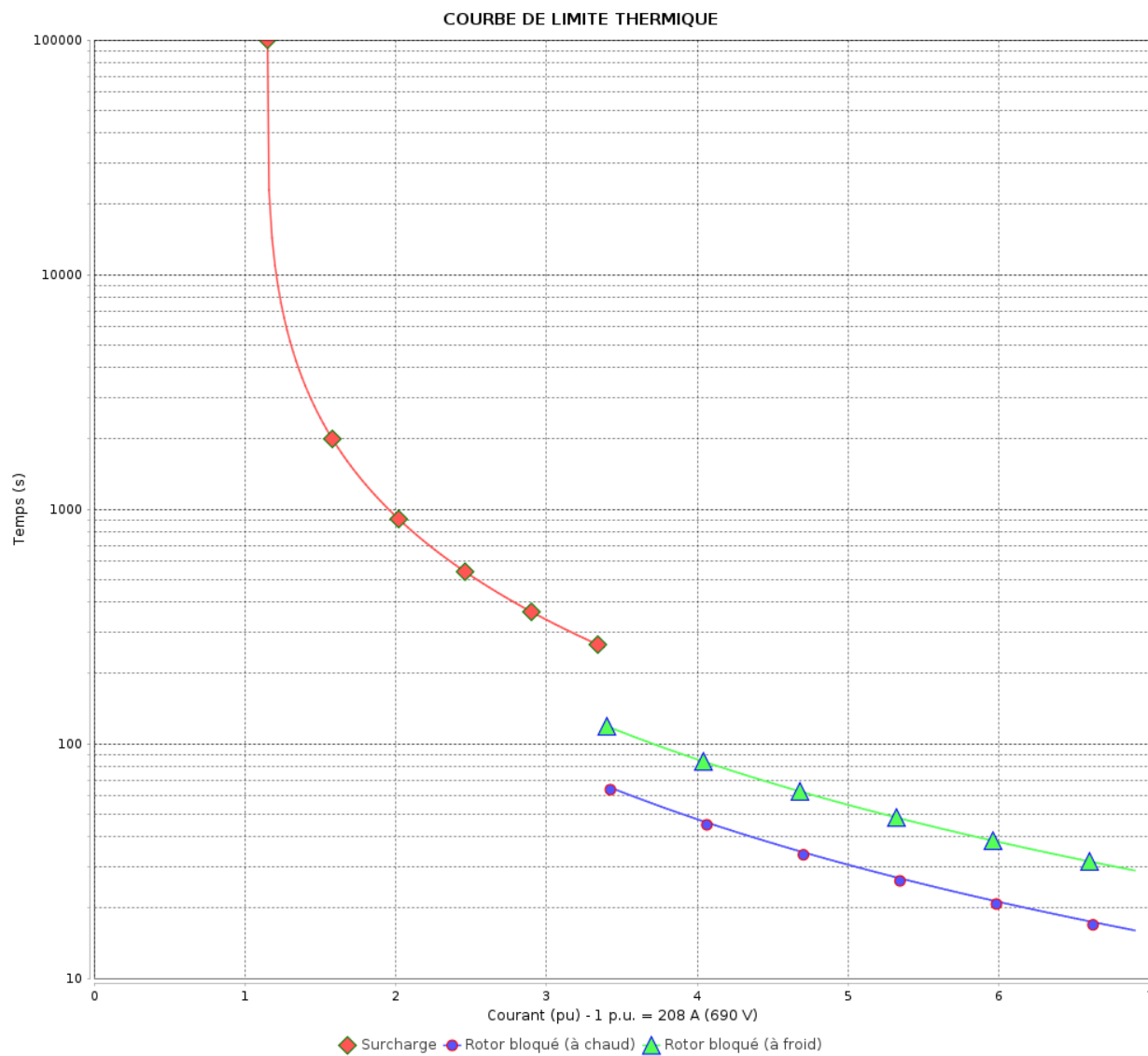

Constante de temps d'échauffement

Constante de temps de refroidissement

Rév.	Résime des modifications	Fait	Verifié	Date
Exécuteur			Page 12 / 18	Révision
Vérificateur				
Date				

COURBE DE LIMITE THERMIQUE

Moteurs Electriques Triphasés - Rotor à cage



Client :

Gamme de moteur : W22 IE1 Three-Phase

Code produit : 12996620

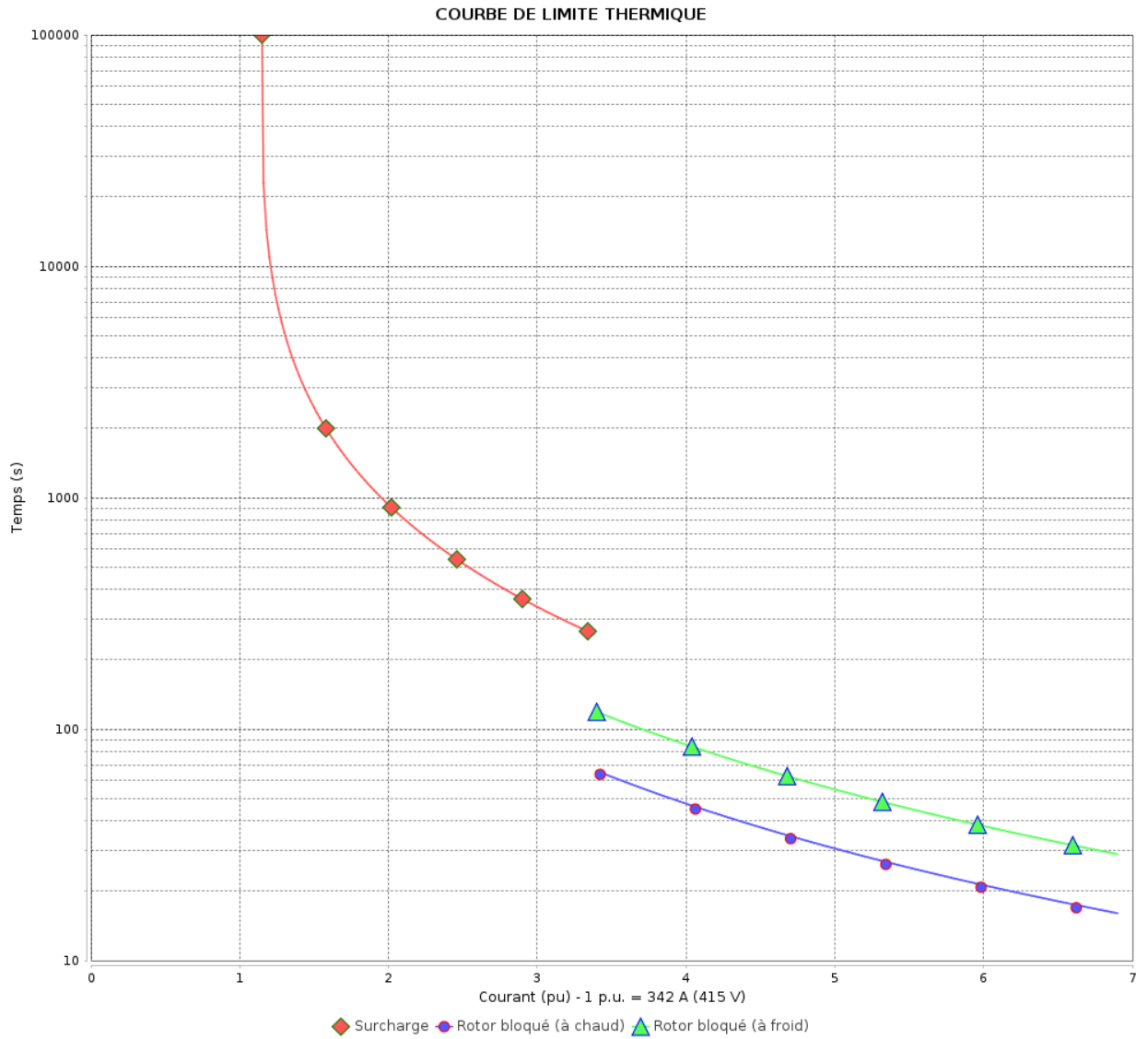

Constante de temps d'échauffement
 Constante de temps de refroidissement

Rév.	Résumé des modifications	Fait	Vérifié	Date
Exécuteur		Page		Révision
Vérificateur		13 / 18		
Date		03/06/2026		

COURBE DE LIMITE THERMIQUE

Moteurs Electriques Triphasés - Rotor à cage



Client :

Gamme de moteur : W22 IE1 Three-Phase

Code produit : 12996620

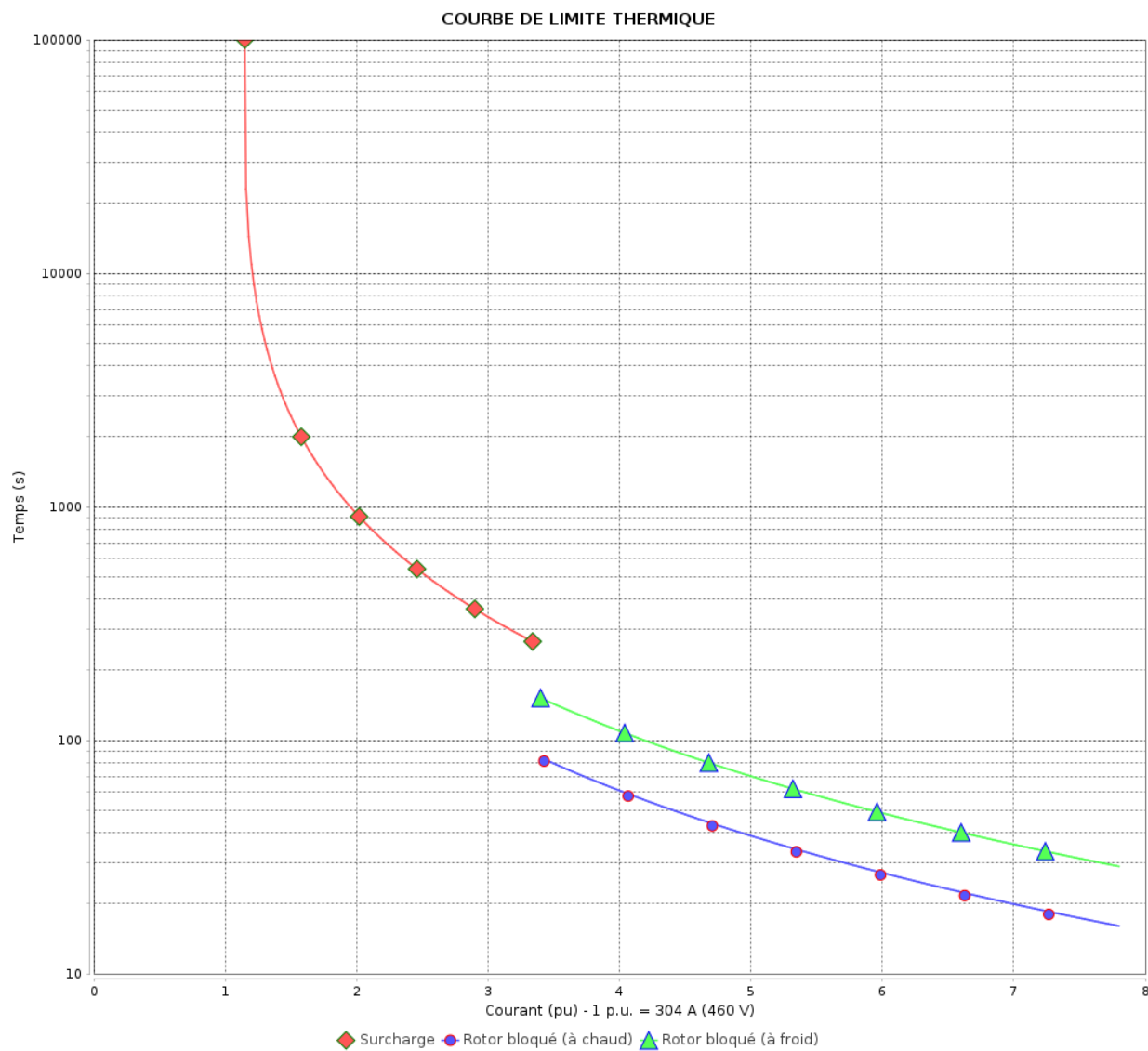

Constante de temps d'échauffement

Constante de temps de refroidissement

Rév.	Résumé des modifications	Fait	Vérifié	Date
Exécuteur			Page 14 / 18	Révision
Vérificateur				
Date				

Courbe du convertisseur

Moteurs Electriques Triphasés - Rotor à cage



Client :

Gamme de moteur : W22 IE1 Three-Phase

Code produit : 12996620

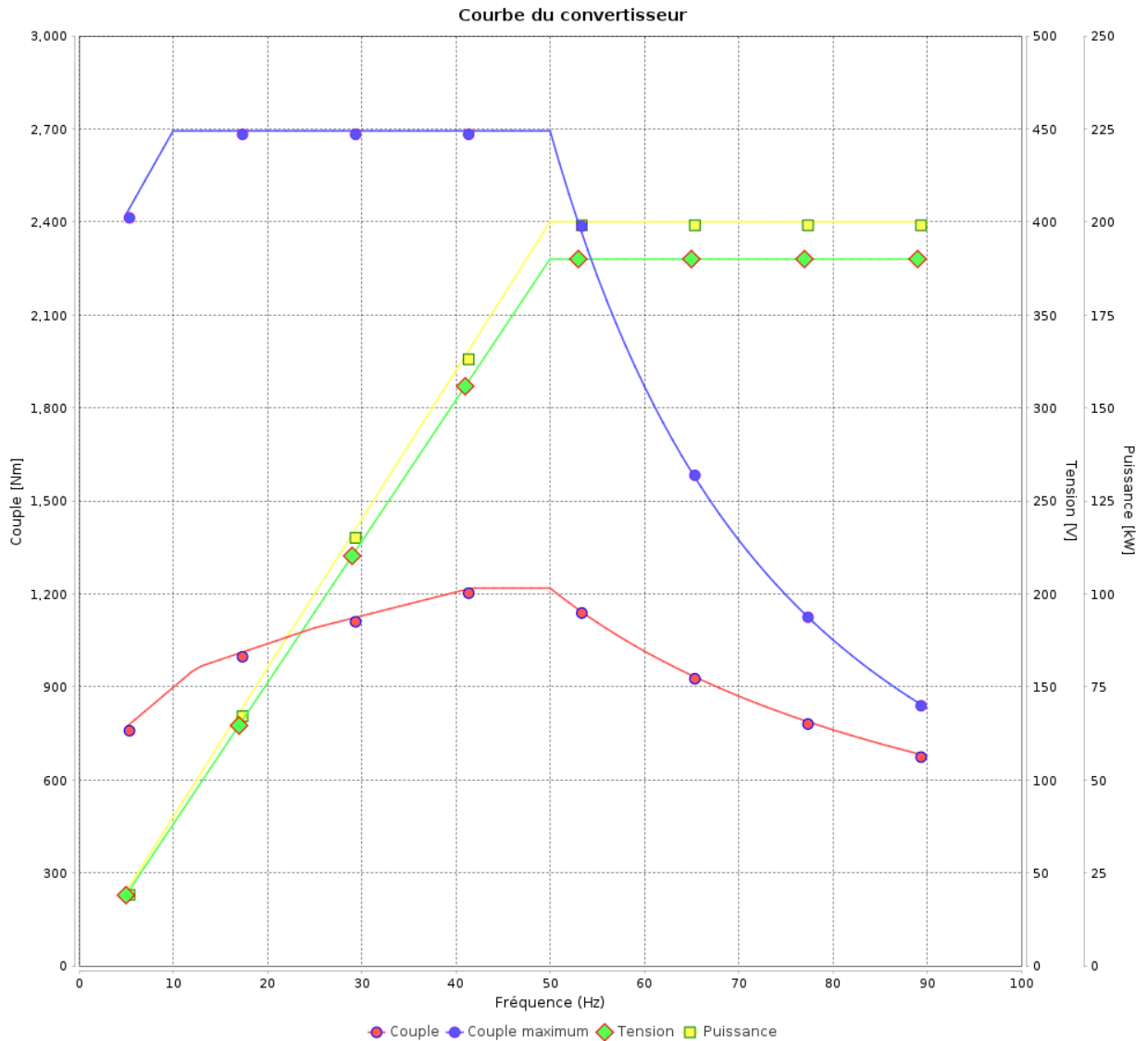

Rév.	Résumé des modifications	Fait	Verifié	Date
Exécuteur				
Vérificateur			Page	Révision
Date	03/06/2026		15 / 18	

Courbe du convertisseur

Moteurs Electriques Triphasés - Rotor à cage



Client :

Gamme de moteur : W22 IE1 Three-Phase

Code produit : 12996620

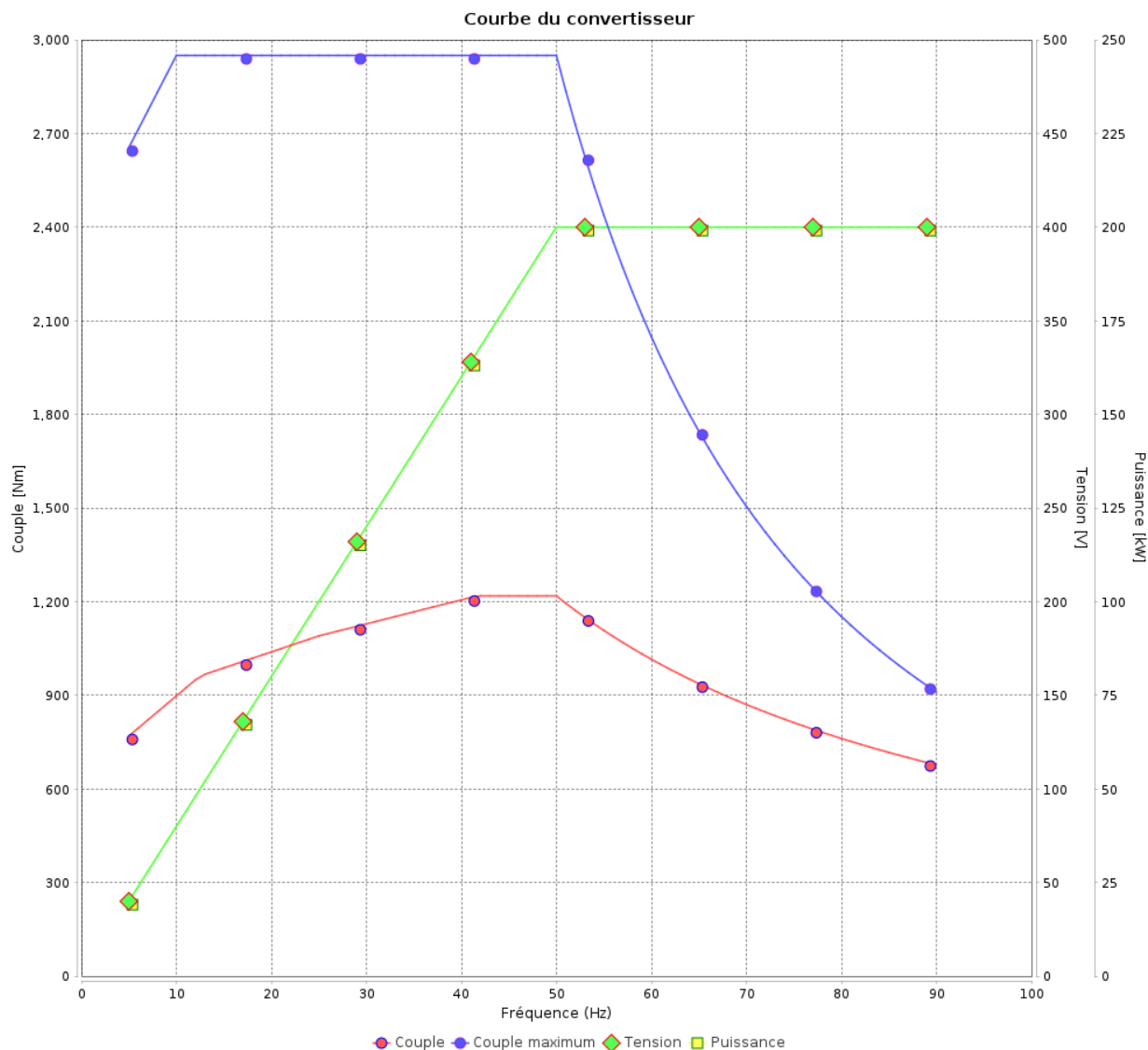

Rév.	Résime des modifications	Fait	Verifié	Date
Exécuteur				
Vérificateur				
Date	03/06/2026		Page 16 / 18	Révision

Courbe du convertisseur

Moteurs Electriques Triphasés - Rotor à cage



Client :

Gamme de moteur : W22 IE1 Three-Phase

Code produit : 12996620

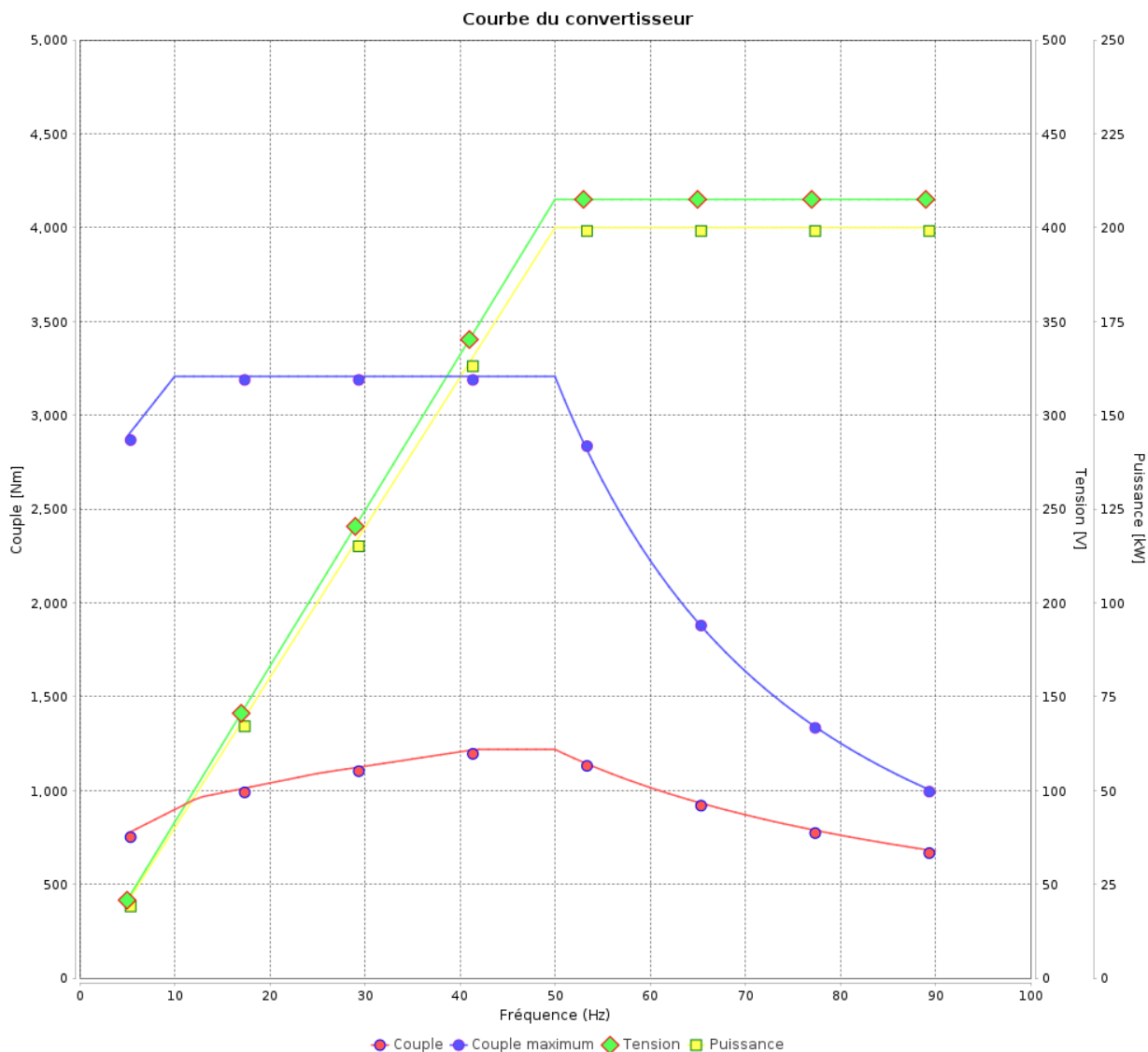

Rév.	Résumé des modifications	Fait	Verifié	Date
Exécuteur			Page 17 / 18	Révision
Vérificateur				
Date				

Courbe du convertisseur

Moteurs Electriques Triphasés - Rotor à cage



Client :

Gamme de moteur : W22 IE1 Three-Phase

Code produit : 12996620

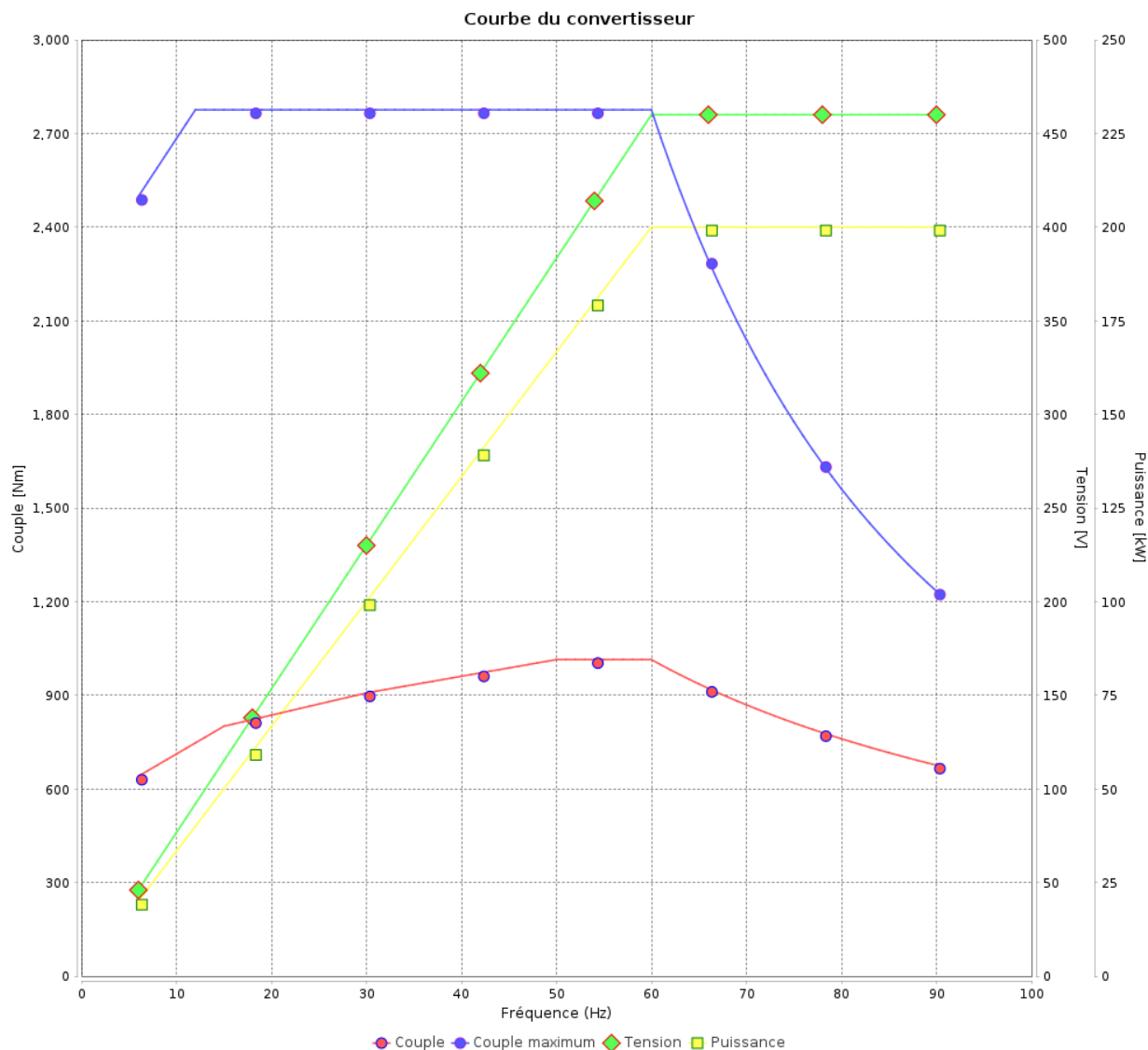

Rév.	Résime des modifications	Fait	Verifié	Date
Exécuteur				
Vérificateur				
Date	03/06/2026		Page 18 / 18	Révision

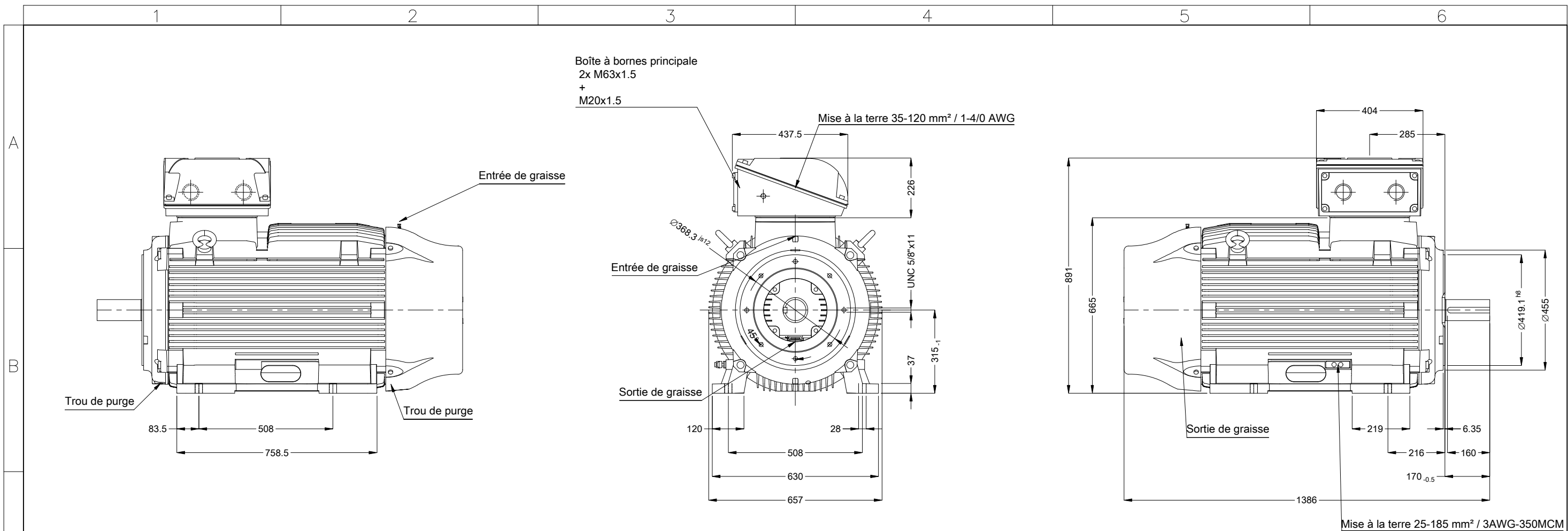

				01484 04 Pôles 50 Hz		A			
				Échelle		1 : 15			
				HYBRISUSER		00			
		N° MODIFICATION	LOC	RESUME DES MODIFICATIONS	EXÉCUTÉ	VÉRIFIÉ	LIBÉRÉ	DATE	VER
		EXÉC.	HYBRISUSER	MOTEUR TRIP. W22 IE1					
		VÉRIF.		CARCASSE 315L IP55 TEFC					
		LIBÉRÉ							
		DATE LB.							

Sans vis de nivellement vertical
 Flasque AR avec palier isolé
 Couleur RAL 5009
 Peinture epoxy WEG 203A
 Forme NEMA F-3
 Forme B34T



PREVIEW

WDD 00

PAGE 1 / 1