

FICHE TECHNIQUE

Moteurs Electriques Triphasés - Rotor à cage



Client :					
Gamme de moteur	: W22 IE2 Three-Phase	Code produit :	12998795		
Carcasse	: 100L	Type de refroidissement	: IC411 - TEFC		
Classe d'isolation	: F	Forme	: B34T		
Service	: S1	Sens de rotation ¹	: Les deux sens de rotation		
Température ambiante	: -20°C à +40°C	Méthode de démarrage	: Démarrage direct		
Altitude	: 1000 m	Poids approximatif ³	: 32.0 kg		
Degré de protection	: IP55	Moment d'inertie (J)	: 0.0064 kgm ²		
Type	: N				
Puissance nominale [kW]	3	3	3	3	
Pôles	2	2	2	2	
Fréquence [Hz]	50	50	50	60	
Tension à pleine charge [V]	220/380	230/400	240/415	460	
Courant à pleine charge [A]	10.5/6.09	10.3/5.92	10.1/5.85	5.09	
Courant de démarrage [A]	78.9/45.7	82.4/47.4	86.0/49.7	47.3	
Intensité de démarrage [A]	7.5	8.0	8.5	9.3	
Courant à vide [A]	4.06/2.35	4.61/2.65	5.10/2.95	2.40	
Vitesse à pleine charge [RPM]	2905	2915	2920	3525	
Glissement [%]	3.17	2.83	2.67	2.08	
Couple à pleine charge [Nm]	9.87	9.83	9.82	8.13	
Couple de démarrage [%]	229	250	270	300	
Couple maximum [%]	310	340	370	430	
Facteur de service	1.00	1.00	1.00	1.00	
Echauffement	80 K	80 K	80 K	80 K	
Temps de blocage du rotor	12s (à froid) 7s (à chaud)	12s (à froid) 7s (à chaud)	12s (à froid) 7s (à chaud)	12s (à froid) 7s (à chaud)	
Bruit ²	67.0 dB(A)	67.0 dB(A)	67.0 dB(A)	71.0 dB(A)	
Rendement (%)	25%				
	50%	84.9	84.0	83.1	82.5
	75%	85.0	85.0	84.6	85.5
	100%	85.0	85.0	85.0	87.5
Cos Φ	25%				
	50%	0.75	0.70	0.66	0.67
	75%	0.85	0.81	0.78	0.79
	100%	0.88	0.86	0.84	0.85
Losses at normative operating points (speed;torque), in percentage of rated output power					
Losses (%)	P1 (0,9;1,0)	17.6	17.6	17.6	14.9
	P2 (0,5;1,0)	15.6	15.6	15.6	13.2
	P3 (0,25;1,0)	13.6	13.6	13.6	11.5
	P4 (0,9;0,5)	8.7	8.7	8.7	7.4
	P5 (0,5;0,5)	5.8	5.8	5.8	4.9
	P6 (0,5;0,25)	3.9	3.9	3.9	3.3
	P7 (0,25;0,25)	2.6	2.6	2.6	2.2
Type de palier	: Avant 6206 ZZ	Derrière 6205 ZZ	Efforts sur l'embase		
Modèle - blindage	: 00030	00009	Traction maximum	: 717 N	
Intervalle de graissage	: -	-	Compression maximum	: 1031 N	
Quantité de lubrifiant	: -	-			
Type de lubrifiant	: 00088				
Cette révision annule et remplace la précédente (1) Vu le bout d'arbre côté attaque. (2) Mesuré à 1m et avec tolérance de +3dB(A). (3) Poids approximatif, peut être objet de modification après le processus de fabrication. (4) At 100% of full load.			Les valeurs sont des moyennes basées sur des tests et d'alimentation sinusoïdale, sous réserve des tolérances de normes IEC 60034-1.		
Rév.	Résumé des modifications		Fait	Verifié	Date
Exécuteur				Page	Révision
Vérificateur				1 / 18	
Date	02/06/2026				

FICHE TECHNIQUE

Moteurs Electriques Triphasés - Rotor à cage



Client :

Remarque

Rév.	Résime des modifications	Fait	Verifié	Date
Exécuteur				
Vérificateur			Page	Révision
Date	02/06/2026		2 / 18	

COURBE COUPLE, COURANT X VITESSE

Moteurs Electriques Triphasés - Rotor à cage



Client :

Gamme de moteur : W22 IE2 Three-Phase

Code produit : 12998795

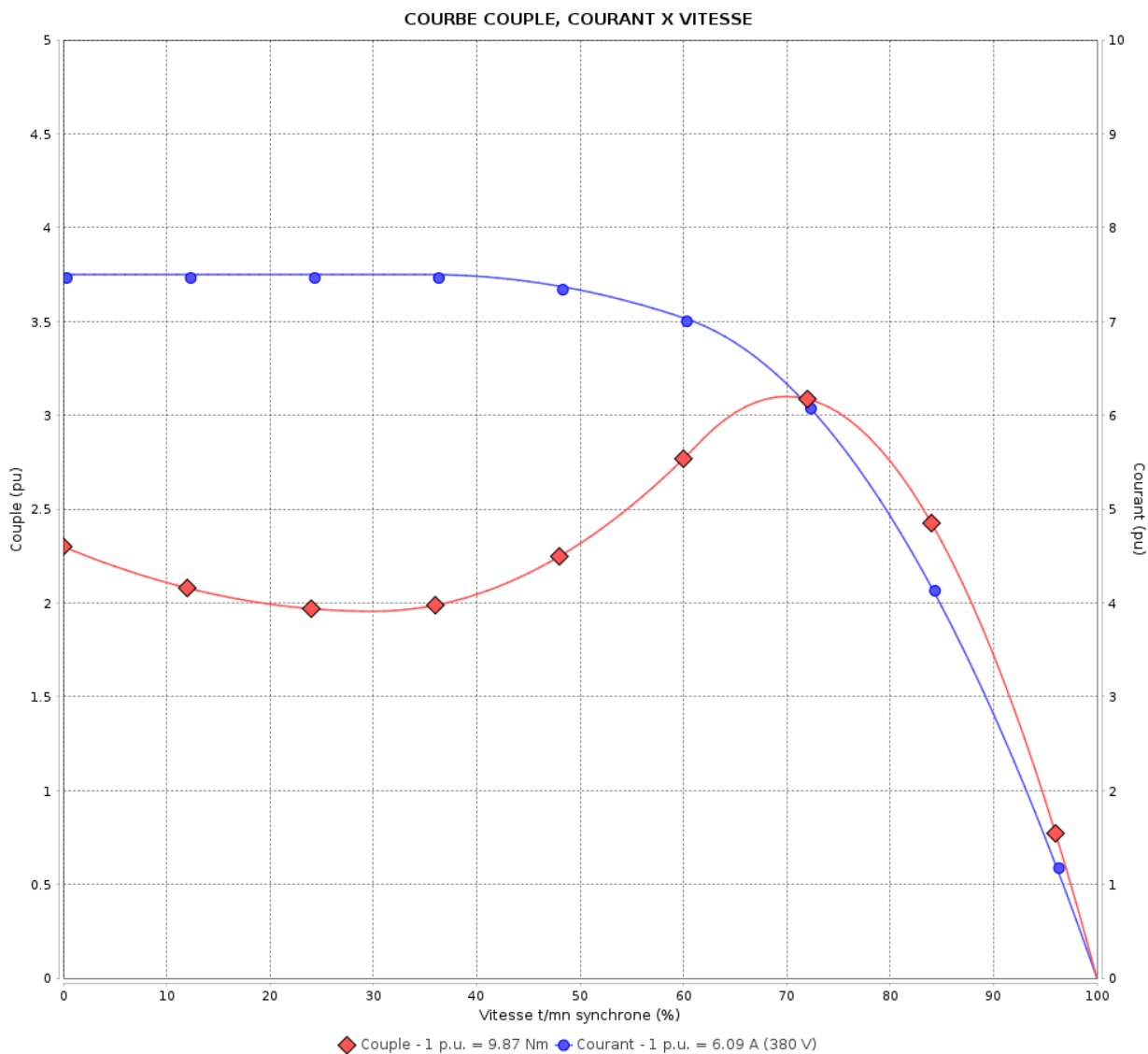

Performance : 220/380 V 50 Hz 2P

Courant à pleine charge : 10.5/6.09 A
 Intensité de démarrage : 7.5
 Couple à pleine charge : 9.87 Nm
 Couple de démarrage : 229 %
 Couple maximum : 310 %
 Vitesse à pleine charge : 2905 rpm

Moment d'inertie (J) : 0.0064 kgm²
 Service : S1
 Classe d'isolation : F
 Facteur de service : 1.00
 Service : S1

Temps de blocage du rotor : 12s (à froid) 7s (à chaud)

Rév.	Résumé des modifications	Fait	Verifié	Date
Exécuteur			Page	Révision
Vérificateur				
Date				
			3 / 18	

COURBE COUPLE, COURANT X VITESSE

Moteurs Electriques Triphasés - Rotor à cage



Client :

Gamme de moteur : W22 IE2 Three-Phase

Code produit : 12998795

COURBE COUPLE, COURANT X VITESSE

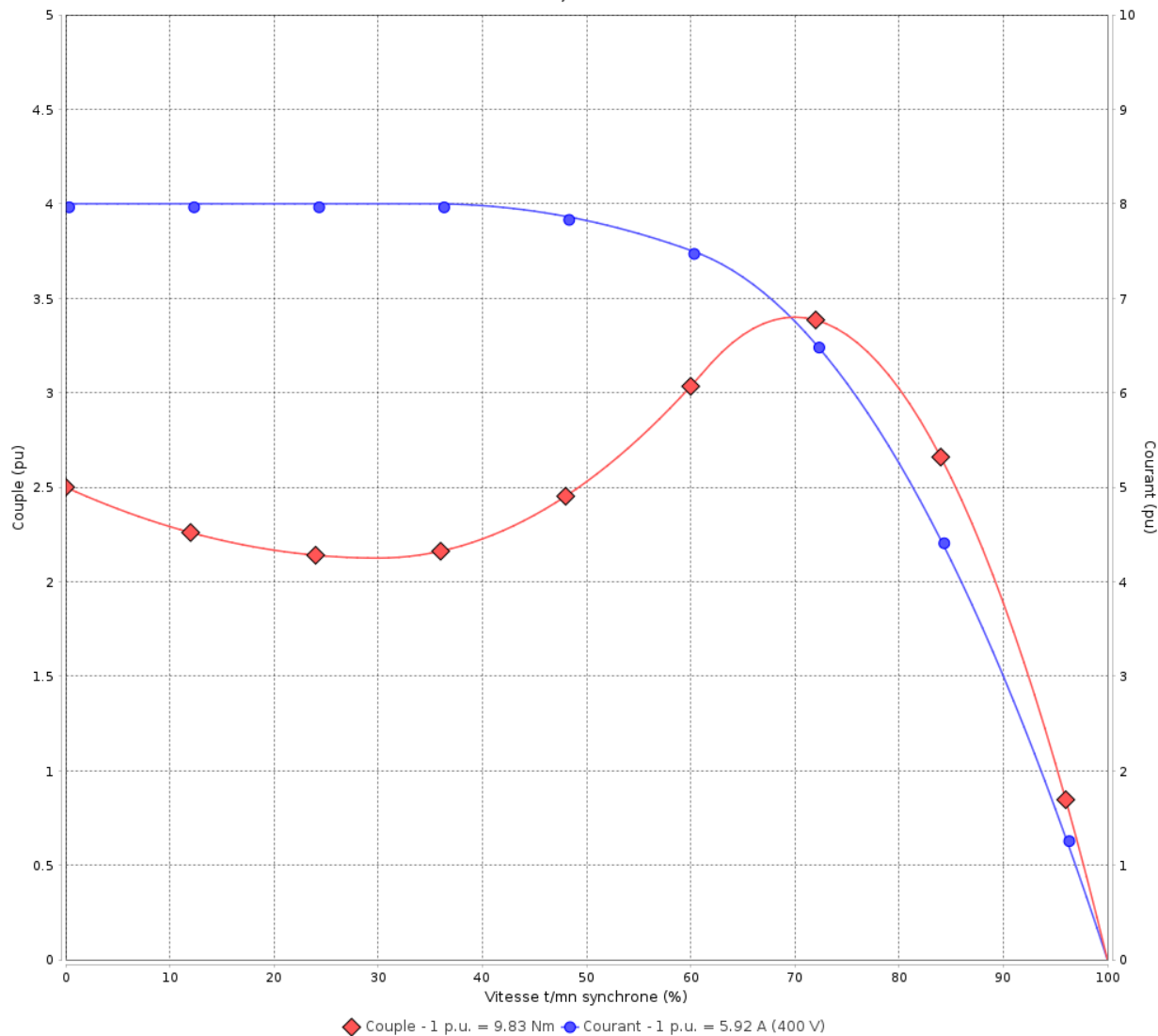

Performance : 230/400 V 50 Hz 2P

Courant à pleine charge : 10.3/5.92 A
 Intensité de démarrage : 8.0
 Couple à pleine charge : 9.83 Nm
 Couple de démarrage : 250 %
 Couple maximum : 340 %
 Vitesse à pleine charge : 2915 rpm

Moment d'inertie (J) : 0.0064 kgm²
 Service : S1
 Classe d'isolation : F
 Facteur de service : 1.00
 Service : S1

Temps de blocage du rotor : 12s (à froid) 7s (à chaud)

Rév.	Résime des modifications	Fait	Verifié	Date
Exécuteur				
Vérificateur				
Date	02/06/2026		Page 4 / 18	Révision

COURBE COUPLE, COURANT X VITESSE

Moteurs Electriques Triphasés - Rotor à cage



Client :

Gamme de moteur : W22 IE2 Three-Phase

Code produit : 12998795

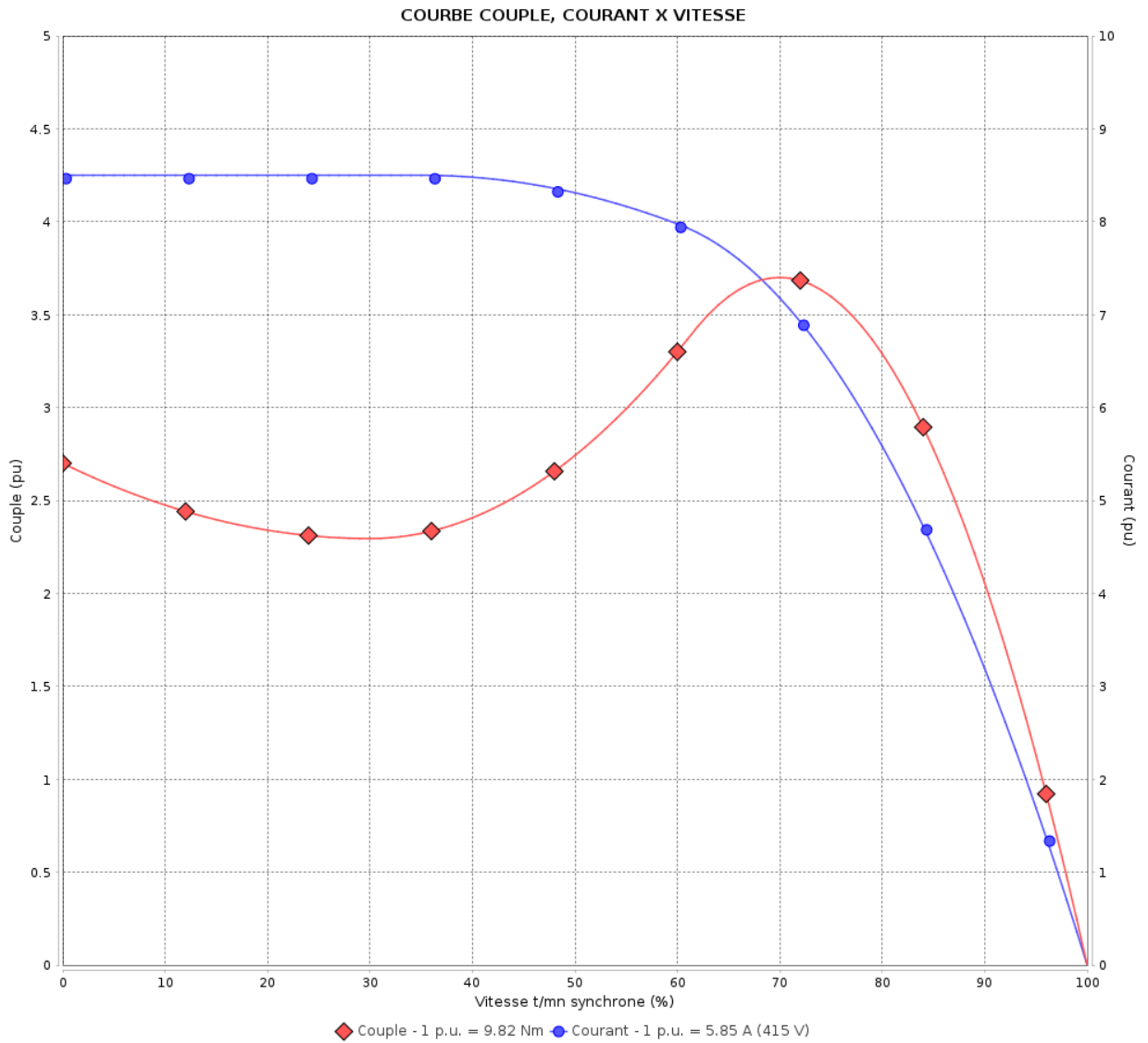

Performance : 240/415 V 50 Hz 2P

Courant à pleine charge : 10.1/5.85 A
 Intensité de démarrage : 8.5
 Couple à pleine charge : 9.82 Nm
 Couple de démarrage : 270 %
 Couple maximum : 370 %
 Vitesse à pleine charge : 2920 rpm

Moment d'inertie (J) : 0.0064 kgm²
 Service : S1
 Classe d'isolation : F
 Facteur de service : 1.00
 Service : S1

Temps de blocage du rotor : 12s (à froid) 7s (à chaud)

Rév.	Résumé des modifications	Fait	Verifié	Date
Exécuteur		Page		Révision
Vérificateur		5 / 18		
Date	02/06/2026			

COURBE COUPLE, COURANT X VITESSE

Moteurs Electriques Triphasés - Rotor à cage



Client :

Gamme de moteur : W22 IE2 Three-Phase

Code produit : 12998795

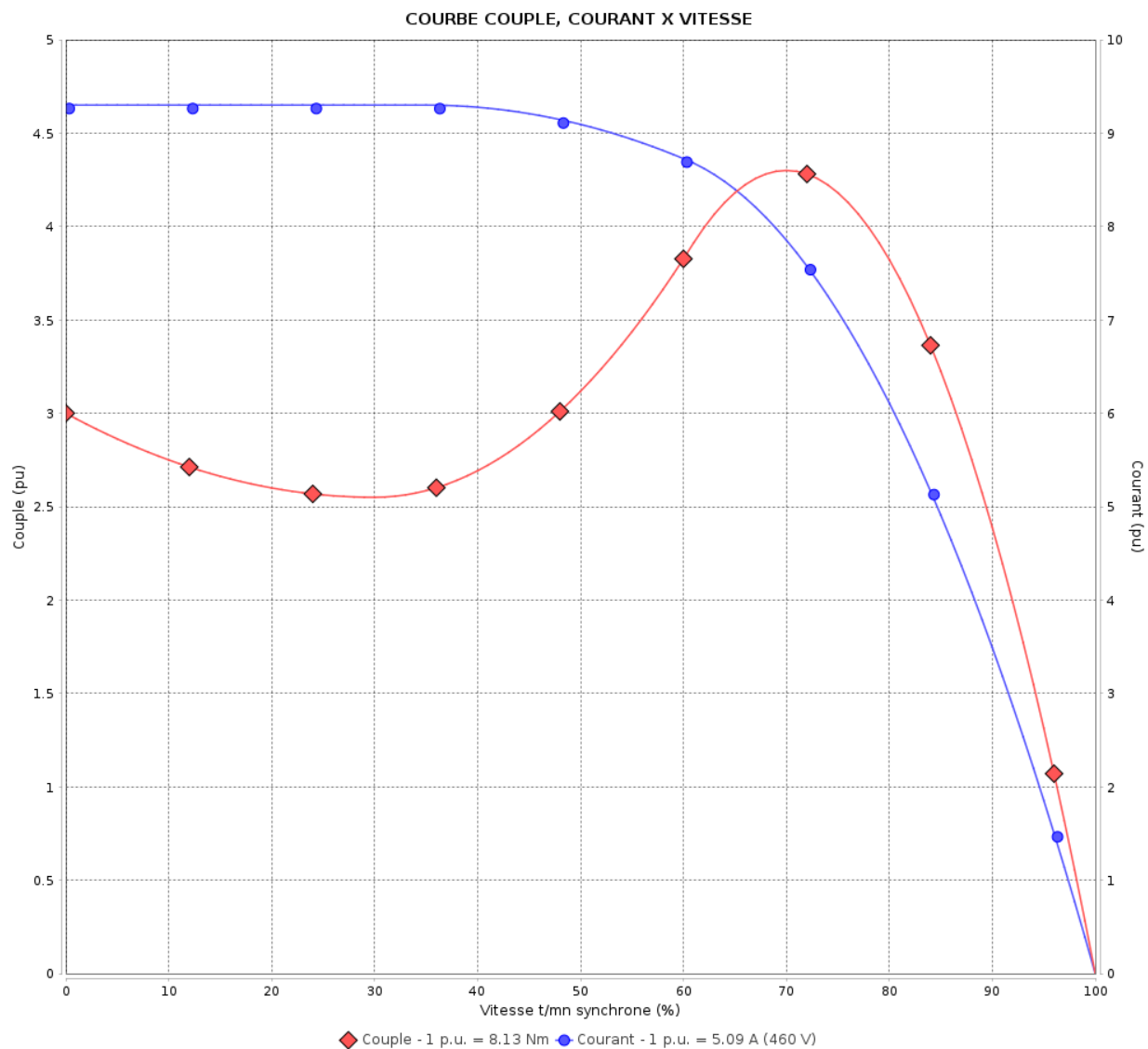

Performance : 460 V 60 Hz 2P

Courant à pleine charge : 5.09 A
 Intensité de démarrage : 9.3
 Couple à pleine charge : 8.13 Nm
 Couple de démarrage : 300 %
 Couple maximum : 430 %
 Vitesse à pleine charge : 3525 rpm

Moment d'inertie (J) : 0.0064 kgm²
 Service : S1
 Classe d'isolation : F
 Facteur de service : 1.00
 Service : S1

Temps de blocage du rotor : 12s (à froid) 7s (à chaud)

Rév.	Résime des modifications	Fait	Verifié	Date
Exécuteur		Page		Révision
Vérificateur		6 / 18		
Date	02/06/2026			

Courbe de performance en charge

Moteurs Electriques Triphasés - Rotor à cage



Client :

Gamme de moteur : W22 IE2 Three-Phase

Code produit : 12998795

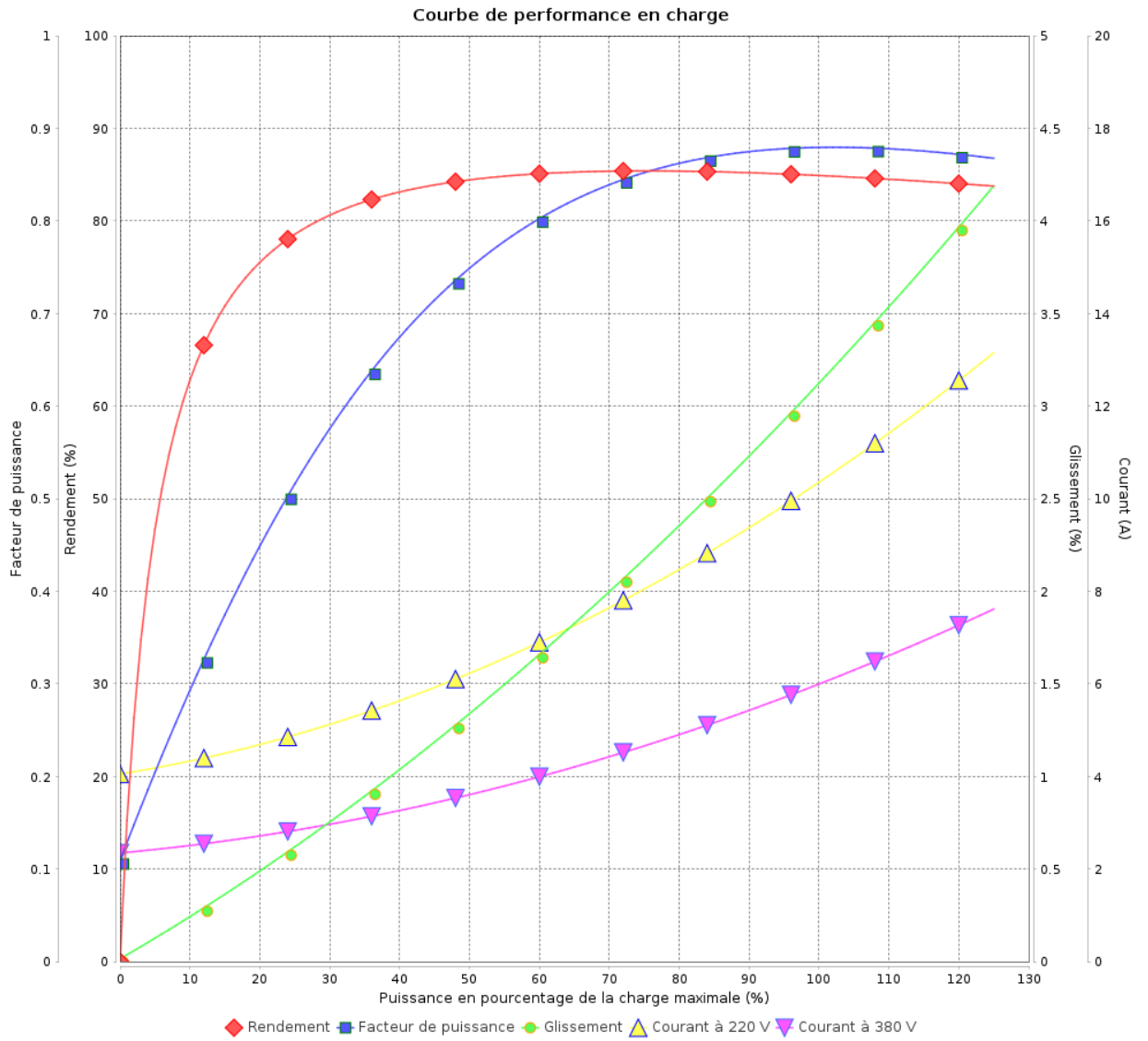

Rév.	Résumé des modifications	Fait	Verifié	Date
Exécuteur			Page 7 / 18	Révision
Vérificateur				
Date				

Courbe de performance en charge

Moteurs Electriques Triphasés - Rotor à cage



Client :

Gamme de moteur : W22 IE2 Three-Phase

Code produit : 12998795

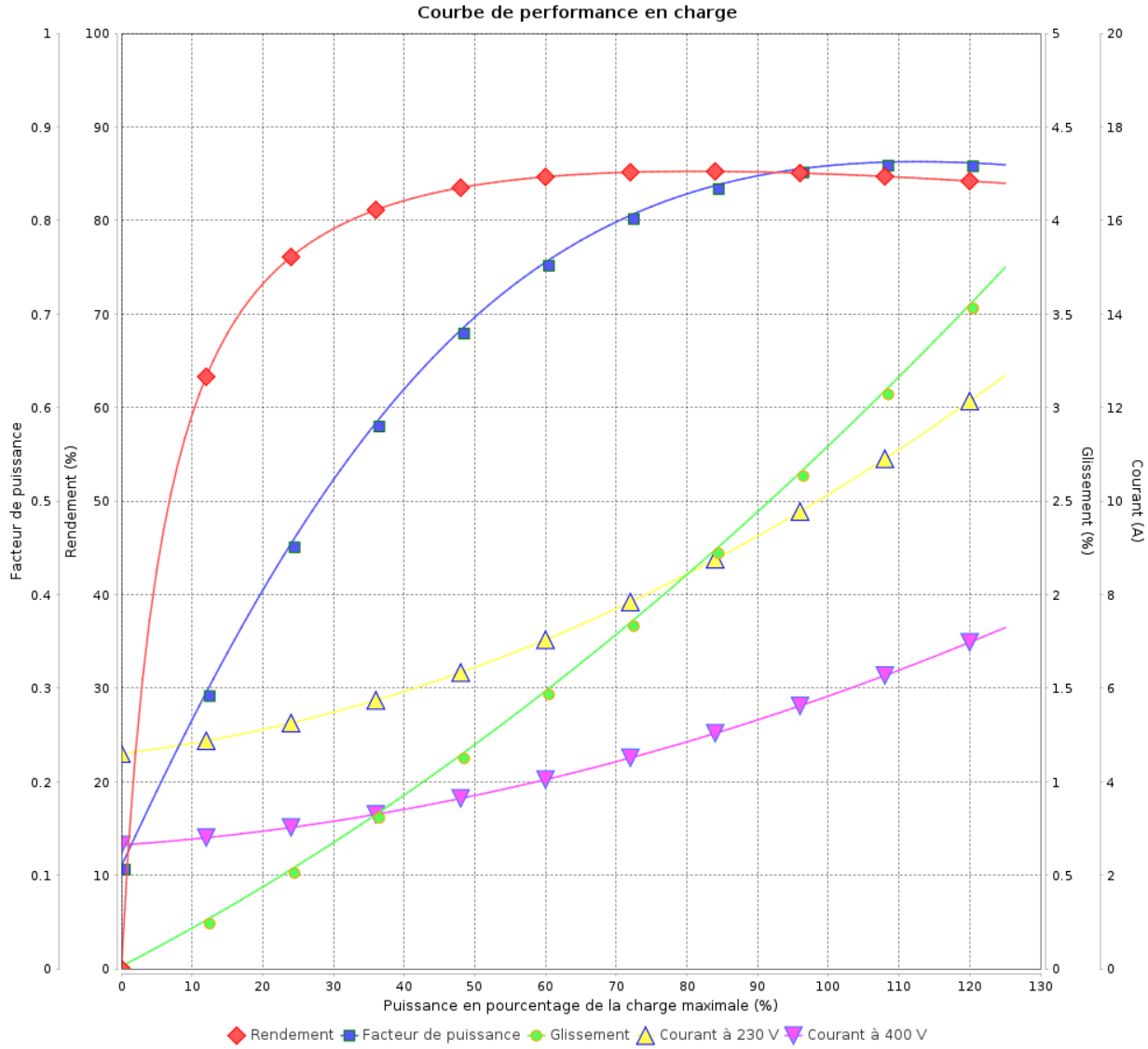

Rév.	Résime des modifications	Fait	Verifié	Date
Exécuteur				
Vérificateur			Page	Révision
Date	02/06/2026		8 / 18	

Courbe de performance en charge

Moteurs Electriques Triphasés - Rotor à cage



Client :

Gamme de moteur : W22 IE2 Three-Phase

Code produit : 12998795

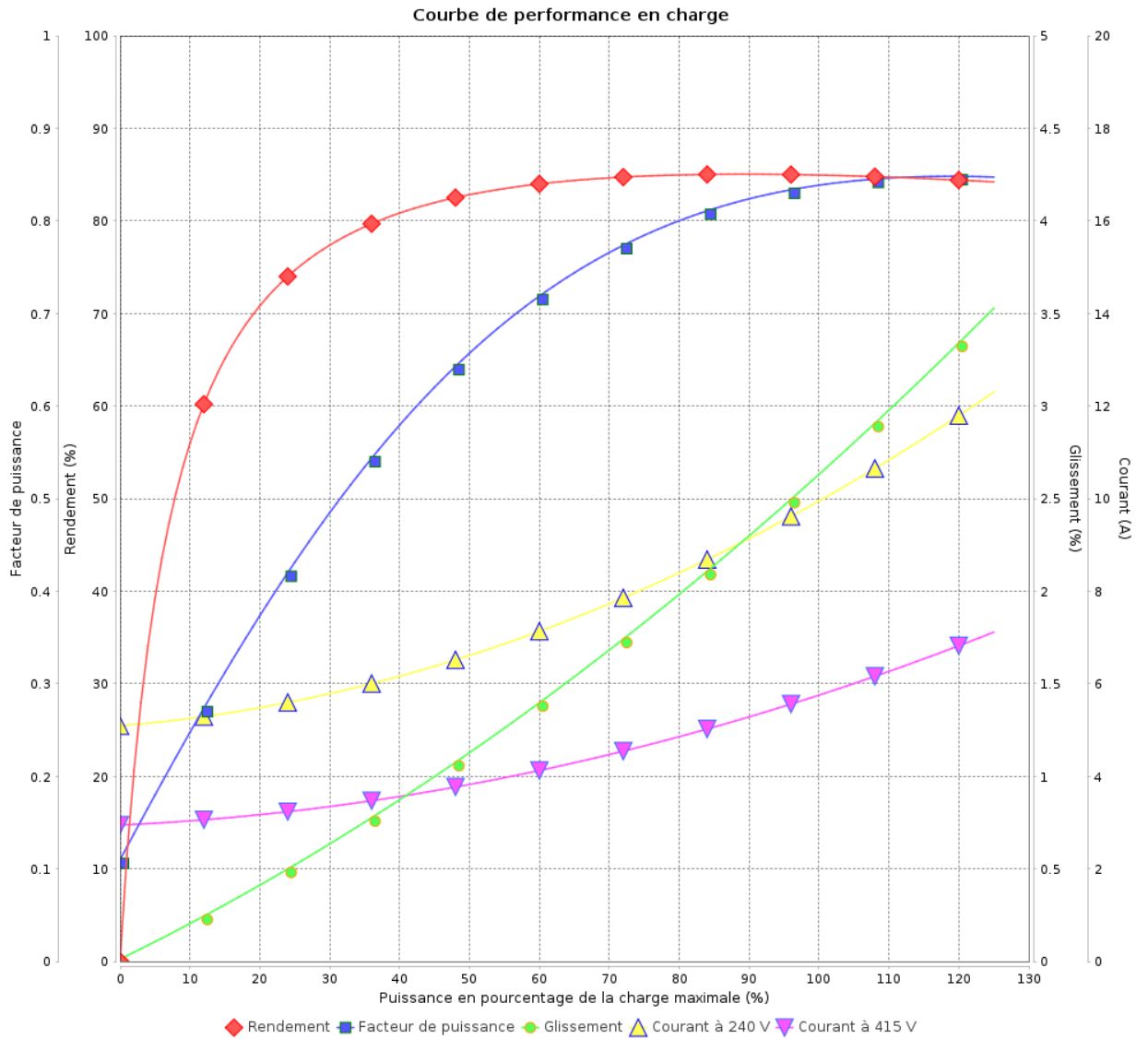

Rév.	Résumé des modifications	Fait	Verifié	Date
Exécuteur			Page 9 / 18	Révision
Vérificateur				
Date				

Courbe de performance en charge

Moteurs Electriques Triphasés - Rotor à cage



Client :

Gamme de moteur : W22 IE2 Three-Phase

Code produit : 12998795

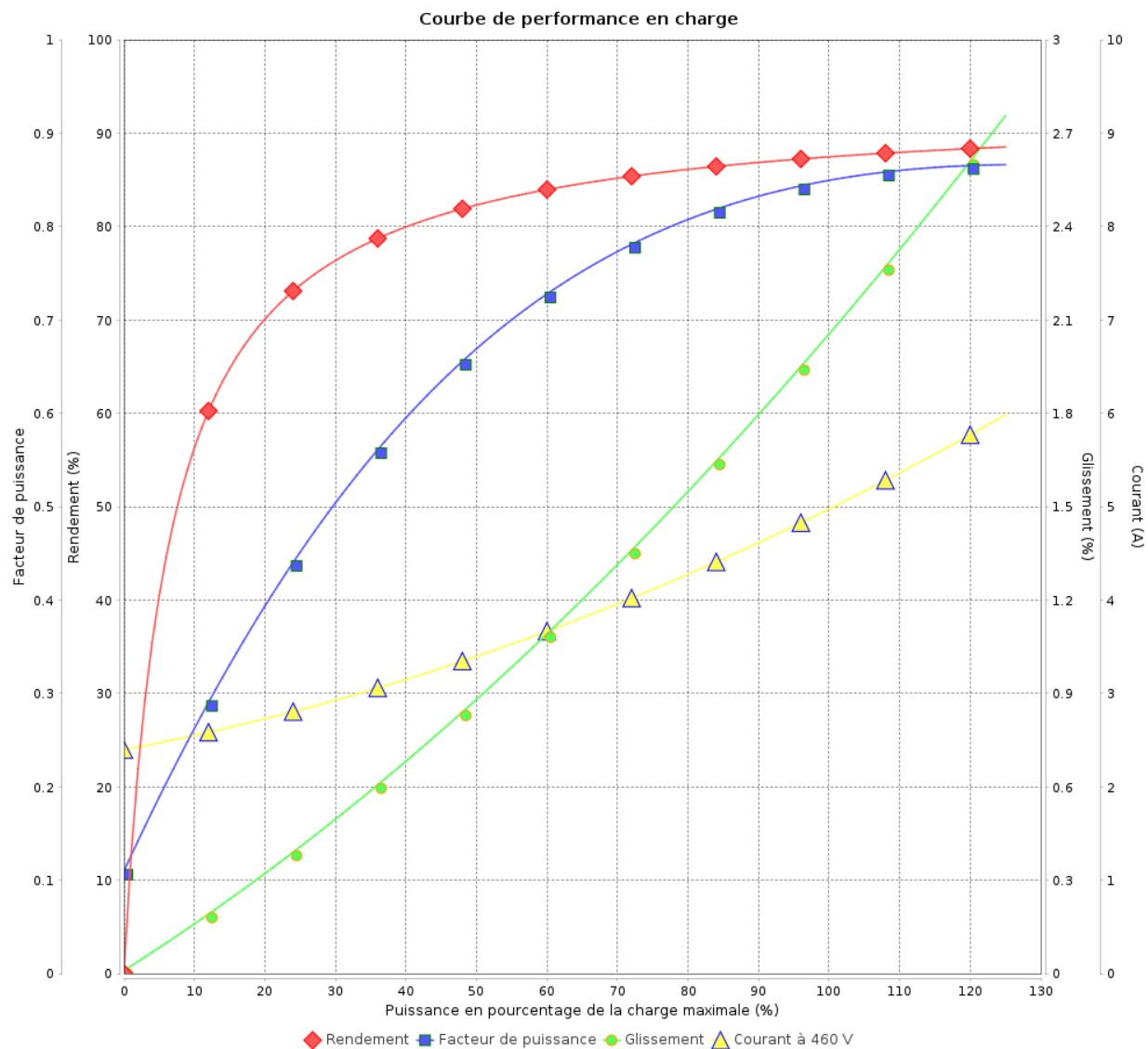

Rév.	Résime des modifications	Fait	Verifié	Date
Exécuteur				
Vérificateur			Page	Révision
Date	02/06/2026		10 / 18	

COURBE DE LIMITE THERMIQUE

Moteurs Electriques Triphasés - Rotor à cage



Client :

Gamme de moteur : W22 IE2 Three-Phase

Code produit : 12998795

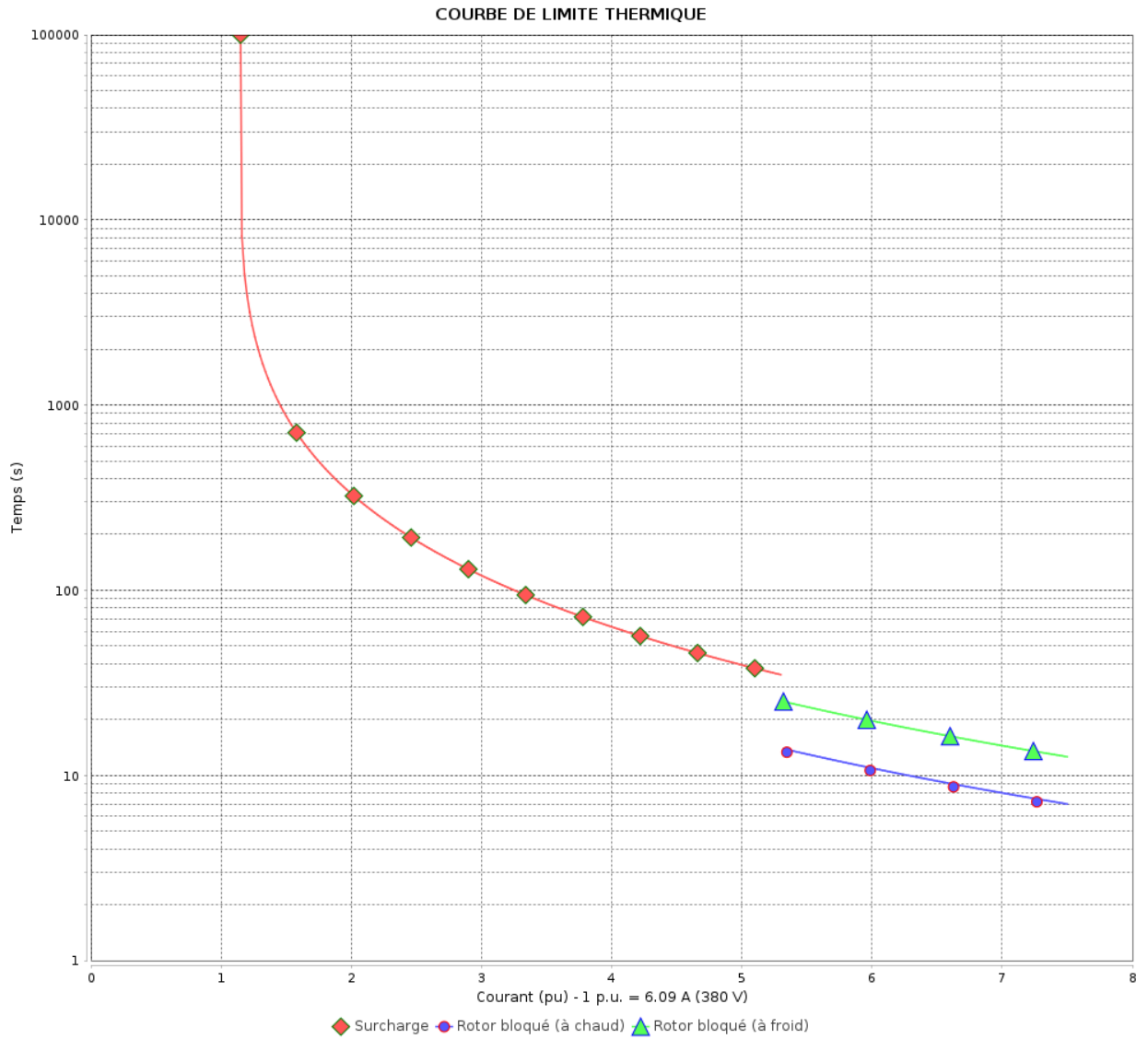

Constante de temps d'échauffement
Constante de temps de refroidissement

Rév.	Résumé des modifications	Fait	Verifié	Date
Exécuteur			Page 11 / 18	Révision
Vérificateur				
Date				

COURBE DE LIMITE THERMIQUE

Moteurs Electriques Triphasés - Rotor à cage



Client :

Gamme de moteur : W22 IE2 Three-Phase

Code produit : 12998795

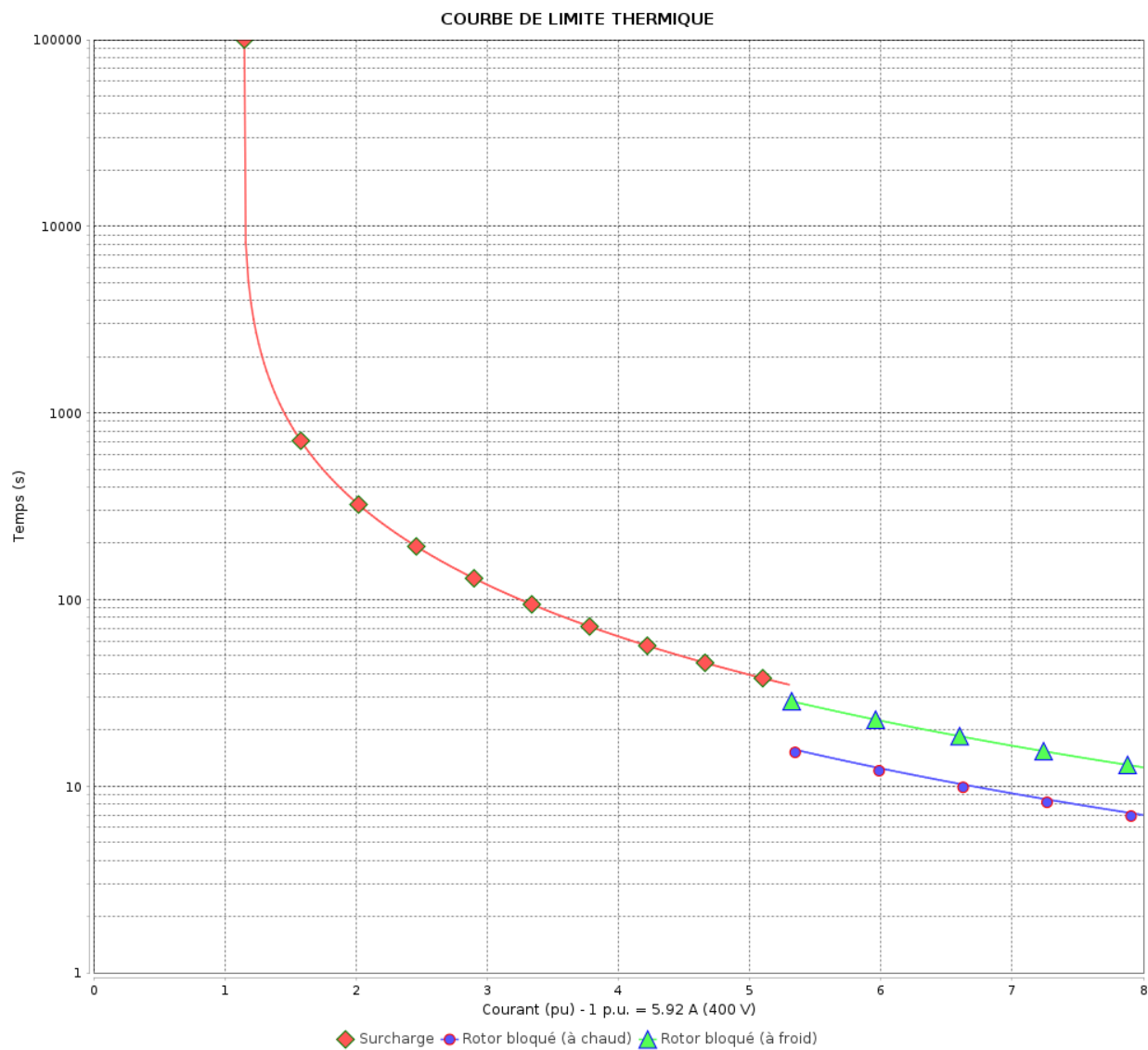

Constante de temps d'échauffement

Constante de temps de refroidissement

Rév.	Résime des modifications	Fait	Verifié	Date
Exécuteur		Page		Révision
Vérificateur		12 / 18		
Date	02/06/2026			

COURBE DE LIMITE THERMIQUE

Moteurs Electriques Triphasés - Rotor à cage



Client :

Gamme de moteur : W22 IE2 Three-Phase

Code produit : 12998795

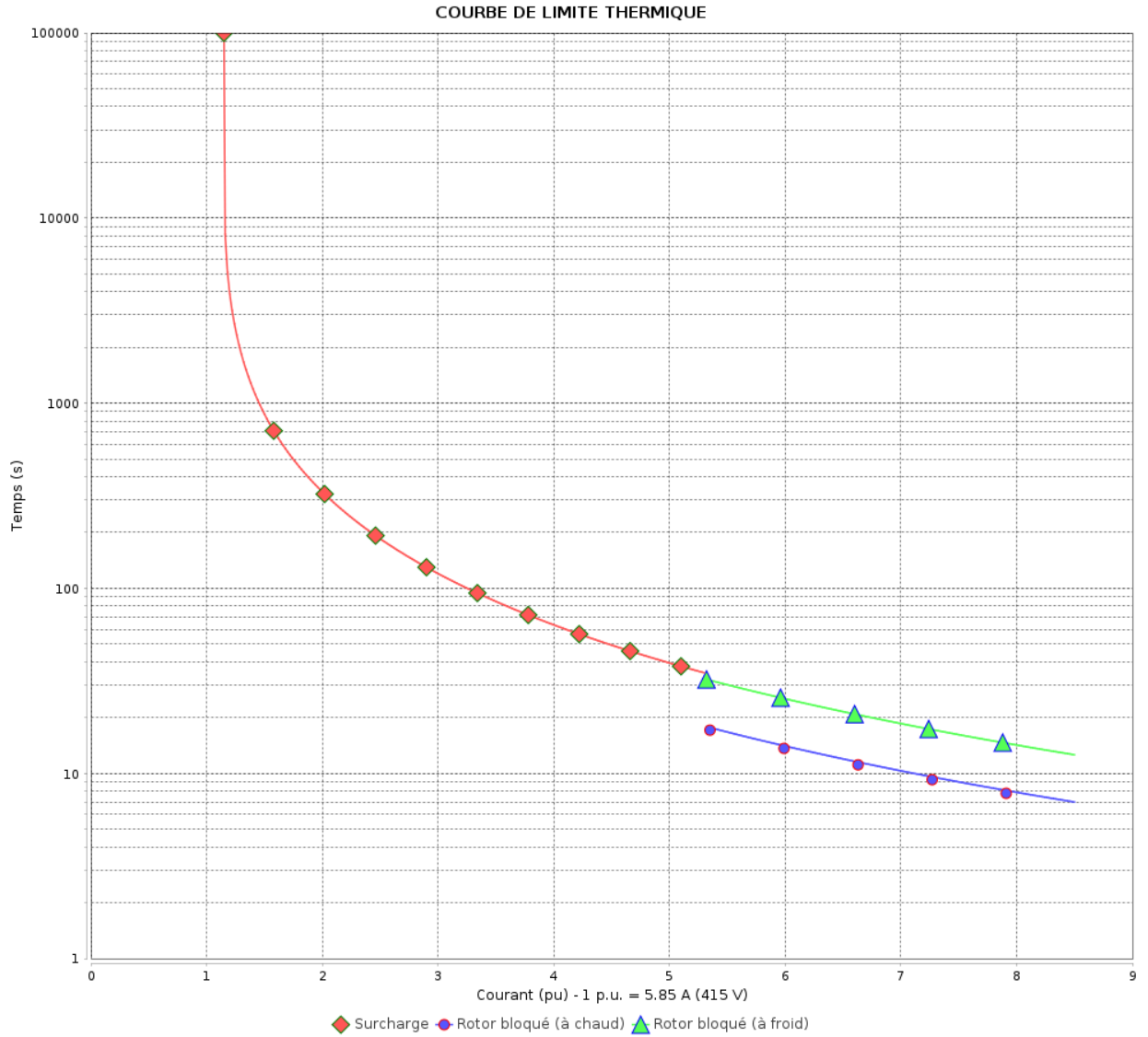

Constante de temps d'échauffement
Constante de temps de refroidissement

Rév.	Résumé des modifications	Fait	Verifié	Date
Exécuteur			Page 13 / 18	Révision
Vérificateur				
Date				

COURBE DE LIMITE THERMIQUE

Moteurs Electriques Triphasés - Rotor à cage



Client :

Gamme de moteur : W22 IE2 Three-Phase

Code produit : 12998795

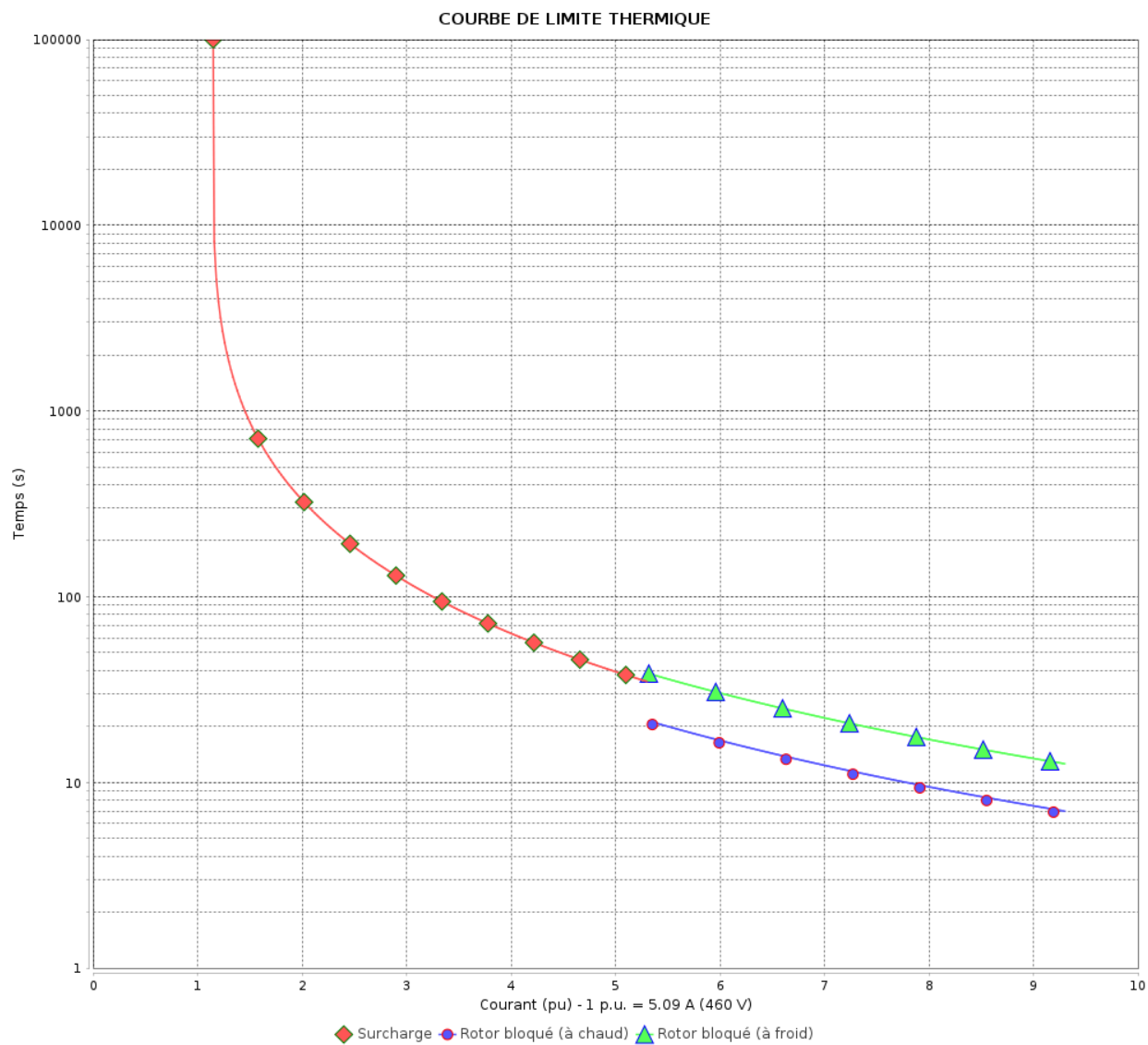

Constante de temps d'échauffement

Constante de temps de refroidissement

Rév.	Résime des modifications	Fait	Verifié	Date
Exécuteur			Page 14 / 18	Révision
Vérificateur				
Date				

Courbe du convertisseur

Moteurs Electriques Triphasés - Rotor à cage



Client :

Gamme de moteur : W22 IE2 Three-Phase

Code produit : 12998795

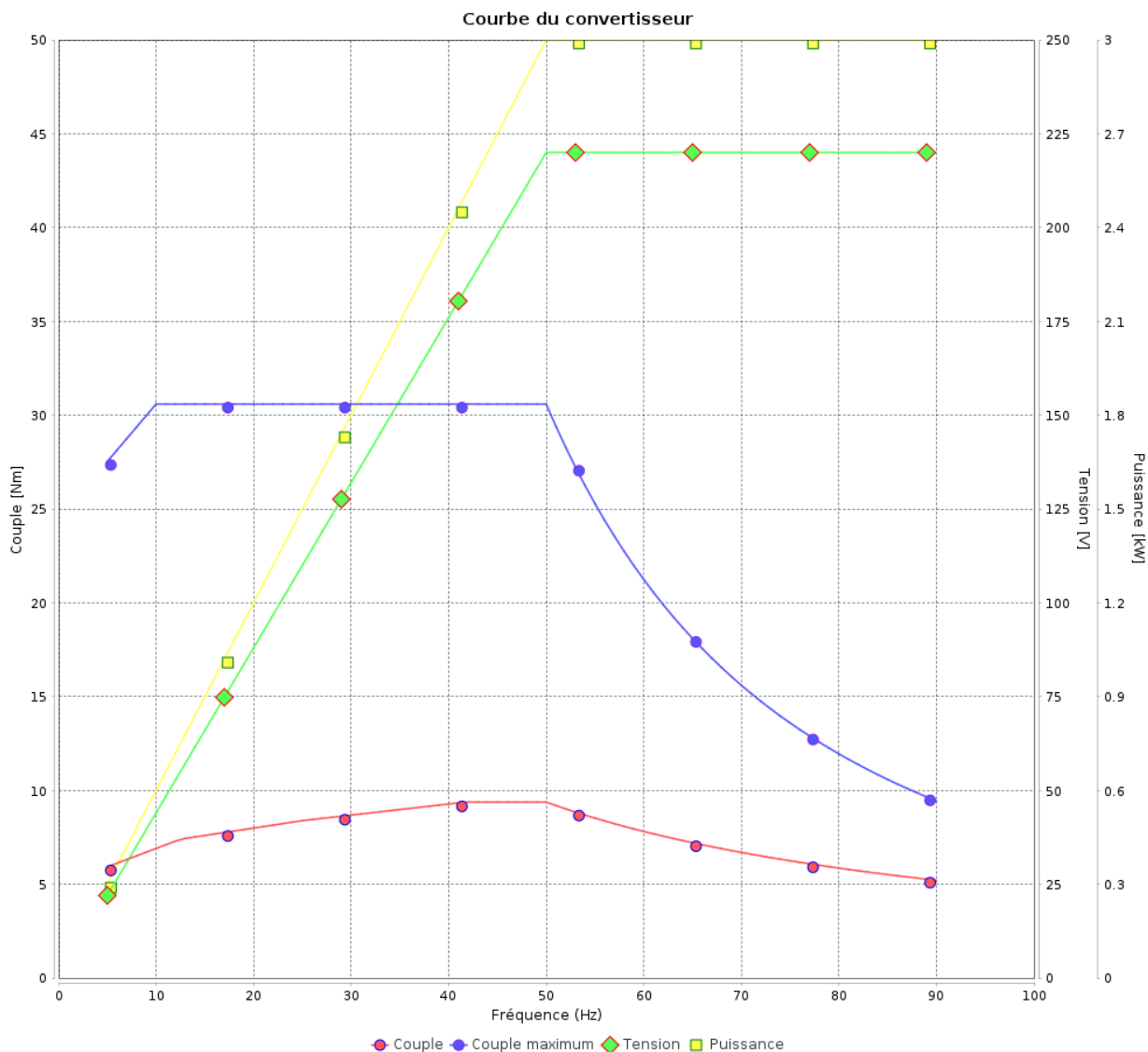

Rév.	Résumé des modifications	Fait	Verifié	Date
Exécuteur				
Vérificateur				
Date	02/06/2026		Page 15 / 18	Révision

Courbe du convertisseur

Moteurs Electriques Triphasés - Rotor à cage



Client :

Gamme de moteur : W22 IE2 Three-Phase

Code produit : 12998795

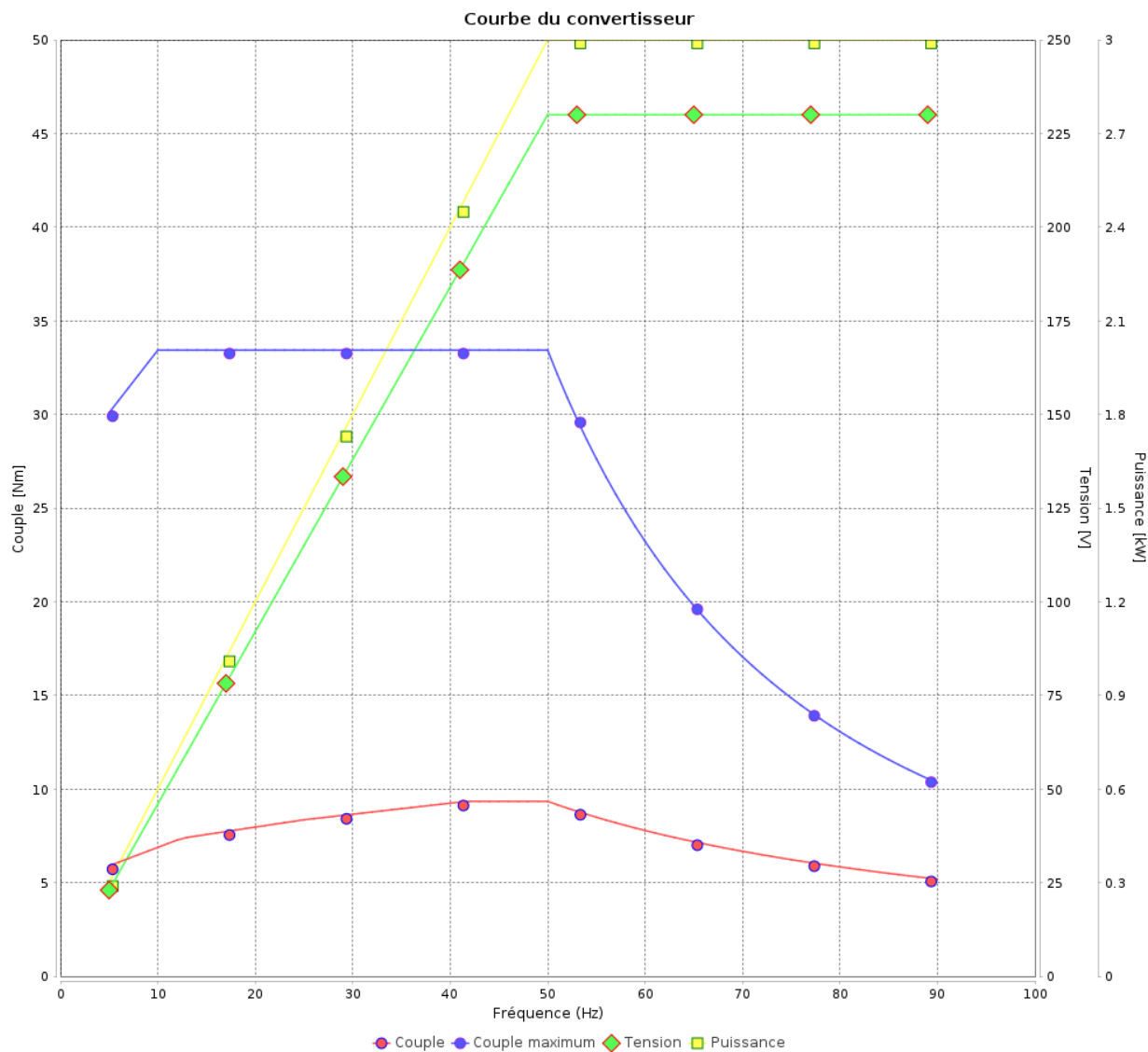

Rév.	Résumé des modifications	Fait	Vérifié	Date
Exécuteur			Page	Révision
Vérificateur				
Date			02/06/2026	16 / 18

Courbe du convertisseur

Moteurs Electriques Triphasés - Rotor à cage



Client :

Gamme de moteur : W22 IE2 Three-Phase

Code produit : 12998795

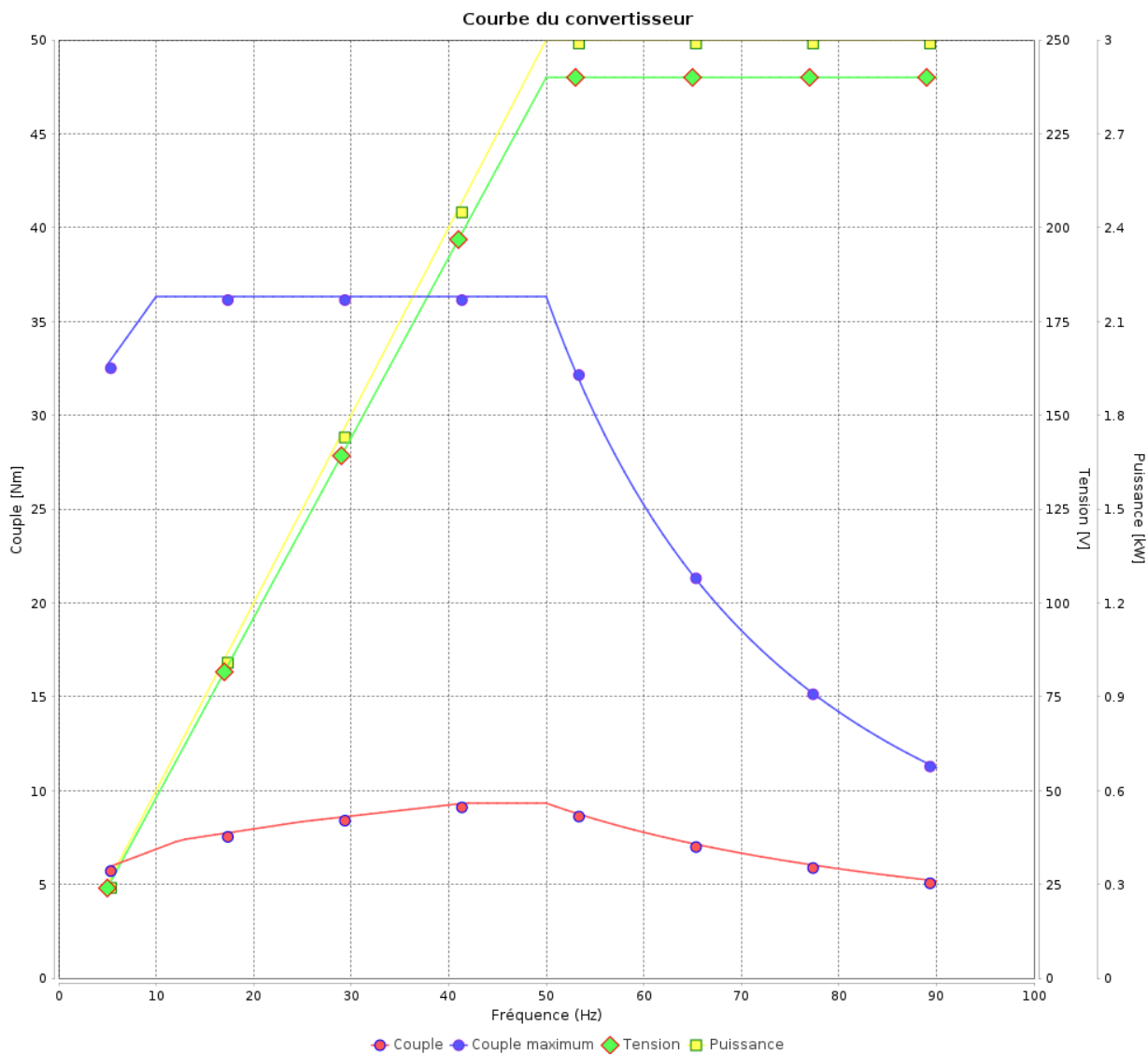

Rév.	Résumé des modifications	Fait	Verifié	Date
Exécuteur			Page 17 / 18	Révision
Vérificateur				
Date				

Courbe du convertisseur

Moteurs Electriques Triphasés - Rotor à cage



Client :

Gamme de moteur : W22 IE2 Three-Phase

Code produit : 12998795

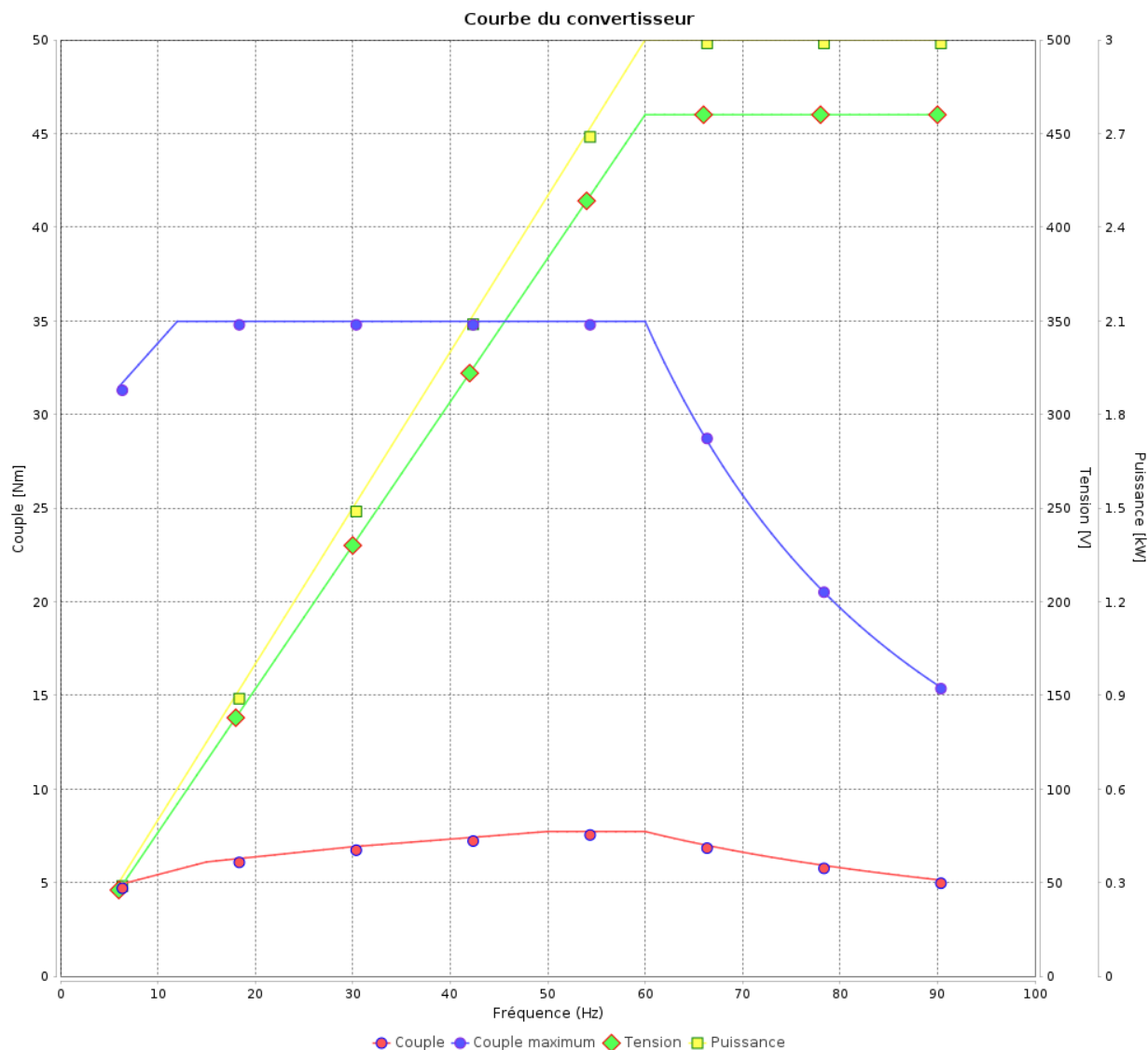

Rév.	Résumé des modifications	Fait	Vérifié	Date
Exécuteur				
Vérificateur				
Date	02/06/2026		Page 18 / 18	Révision

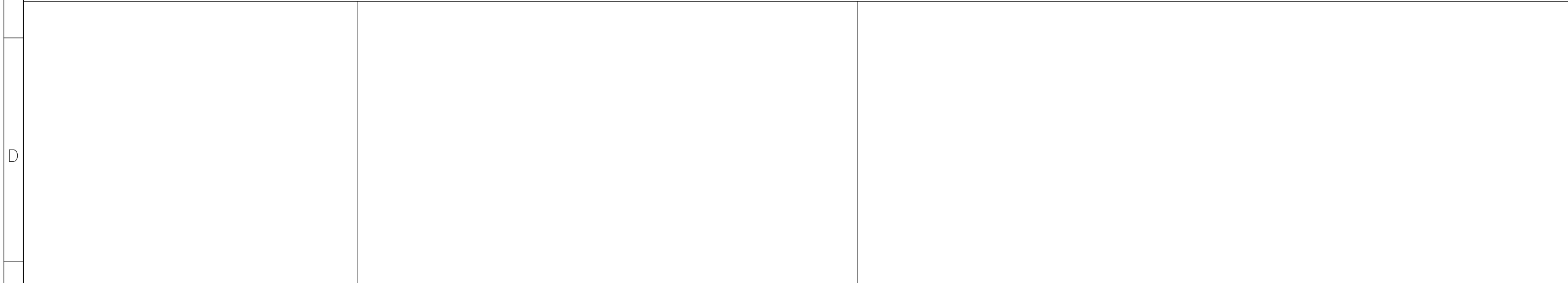
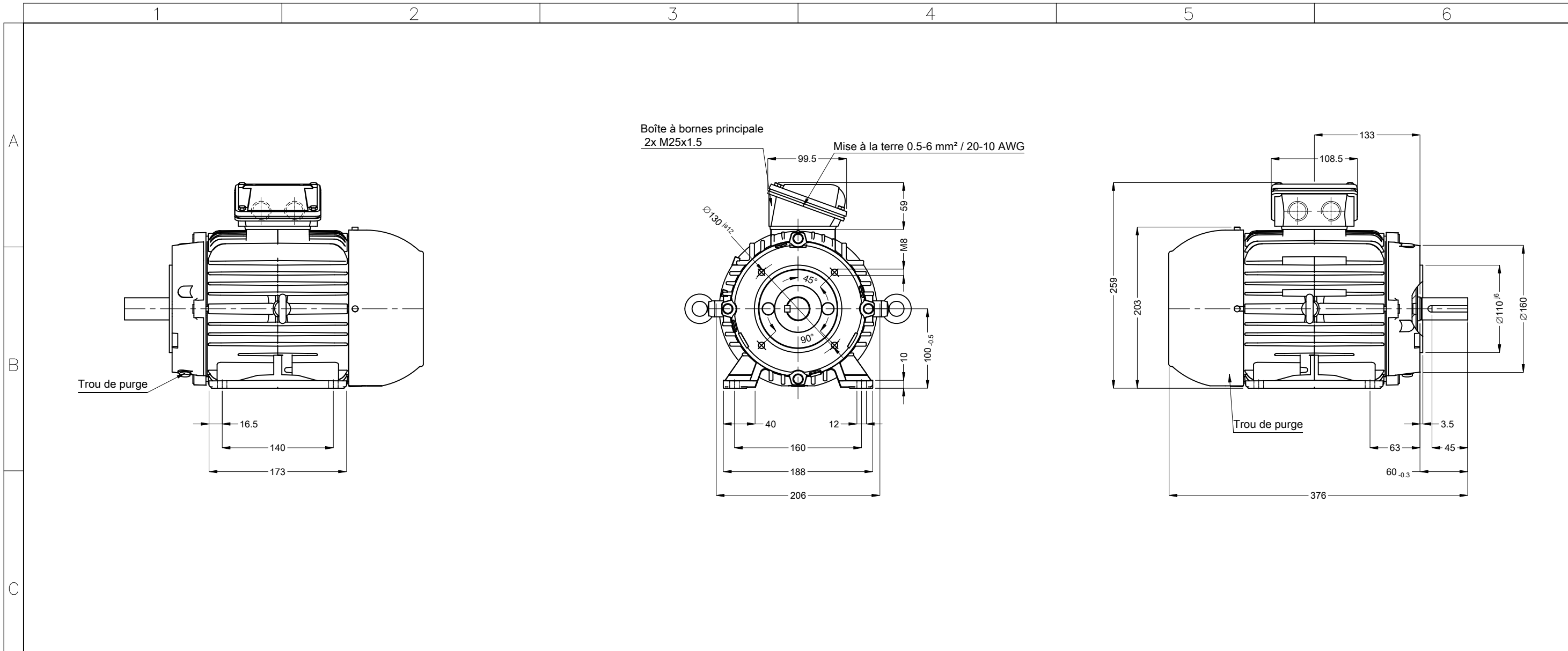

Couleur RAL 5009		Bout d'arbre devant		02085 02 Pôles 50 Hz		A	
Peinture epoxy WEG 207A						Échelle 1 : 5	
Forme NEMA F-3							
Forme B34T		DM10 WEG WPR-7339				HYBRISUSER 00	
				RESUME DES MODIFICATIONS		EXÉCUTÉ VÉRIFIÉ LIBÉRÉ DATE VER	
				EXÉC. HYBRISUSER		MOTEUR TRIP. W22 IE2	
				VÉRIF.		CARCASSE 100L IP55 TEFC	
				LIBÉRÉ		PREVIEW	
				DATE LB.		WDD 00	
						PAGE 1 / 1	