

FICHE TECHNIQUE

Moteurs Electriques Triphasés - Rotor à cage



Client :					
Gamme de moteur	: W22 IE2 Three-Phase	Code produit :	12998862		
Carcasse	: 112M	Type de refroidissement	: IC411 - TEFC		
Classe d'isolation	: F	Forme	: B34T		
Service	: S1	Sens de rotation ¹	: Les deux sens de rotation		
Température ambiante	: -20°C à +40°C	Méthode de démarrage	: Démarrage direct		
Altitude	: 1000 m	Poids approximatif ³	: 43.0 kg		
Degré de protection	: IP55	Moment d'inertie (J)	: 0.0202 kgm ²		
Type	: N				
Puissance nominale [kW]	1.5	1.5	1.5	1.5	
Pôles	8	8	8	8	
Fréquence [Hz]	50	50	50	60	
Tension à pleine charge [V]	380/660	400/690	415	460	
Courant à pleine charge [A]	4.15/2.39	4.09/2.37	4.20	3.68	
Courant de démarrage [A]	19.5/11.2	19.2/11.1	19.7	19.1	
Intensité de démarrage [A]	4.7	4.7	4.7	5.2	
Courant à vide [A]	2.50/1.44	2.70/1.57	3.00	2.50	
Vitesse à pleine charge [RPM]	695	700	705	855	
Glissement [%]	7.33	6.67	6.00	5.00	
Couple à pleine charge [Nm]	20.6	20.5	20.3	16.8	
Couple de démarrage [%]	210	240	270	280	
Couple maximum [%]	200	229	260	280	
Facteur de service	1.00	1.00	1.00	1.00	
Echauffement	80 K	80 K	80 K	80 K	
Temps de blocage du rotor	52s (à froid) 29s (à chaud)	52s (à froid) 29s (à chaud)	52s (à froid) 29s (à chaud)	52s (à froid) 29s (à chaud)	
Bruit ²	46.0 dB(A)	46.0 dB(A)	46.0 dB(A)	50.0 dB(A)	
Rendement (%)	25%				
	50%	78.8	77.0	75.3	77.0
	75%	79.6	79.0	78.2	80.0
	100%	78.5	79.0	78.9	82.5
Cos Φ	25%				
	50%	0.49	0.44	0.41	0.42
	75%	0.61	0.57	0.53	0.54
	100%	0.70	0.67	0.63	0.62
Losses at normative operating points (speed;torque), in percentage of rated output power					
Losses (%)	P1 (0,9;1,0)	27.8	27.0	27.2	21.6
	P2 (0,5;1,0)	27.8	27.0	27.2	21.6
	P3 (0,25;1,0)	26.9	26.1	26.2	20.8
	P4 (0,9;0,5)	13.5	13.1	13.1	10.4
	P5 (0,5;0,5)	11.3	11.0	11.1	8.8
	P6 (0,5;0,25)	8.3	8.1	8.1	6.4
	P7 (0,25;0,25)	6.8	6.6	6.7	5.3
Type de palier	: Avant 6207 ZZ	Derrière 6206 ZZ	Efforts sur l'embase		
Modèle - blindage	: 00030	00009	Traction maximum	: 777 N	
Intervalle de graissage	: -	-	Compression maximum	: 1199 N	
Quantité de lubrifiant	: -	-			
Type de lubrifiant	: 00088				
Cette révision annule et remplace la précédente (1) Vu le bout d'arbre côté attaque. (2) Mesuré à 1m et avec tolérance de +3dB(A). (3) Poids approximatif, peut être objet de modification après le processus de fabrication. (4) At 100% of full load.			Les valeurs sont des moyennes basées sur des tests et d'alimentation sinusoïdale, sous réserve des tolérances de normes IEC 60034-1.		
Rév.	Résumé des modifications		Fait	Verifié	Date
Exécuteur				Page	Révision
Vérificateur				1 / 18	
Date	02/06/2026				

FICHE TECHNIQUE

Moteurs Electriques Triphasés - Rotor à cage



Client :

Remarque

Rév.	Résime des modifications	Fait	Verifié	Date
Exécuteur				
Vérificateur			Page	Révision
Date	02/06/2026		2 / 18	

COURBE COUPLE, COURANT X VITESSE

Moteurs Electriques Triphasés - Rotor à cage



Client :

Gamme de moteur : W22 IE2 Three-Phase

Code produit : 12998862

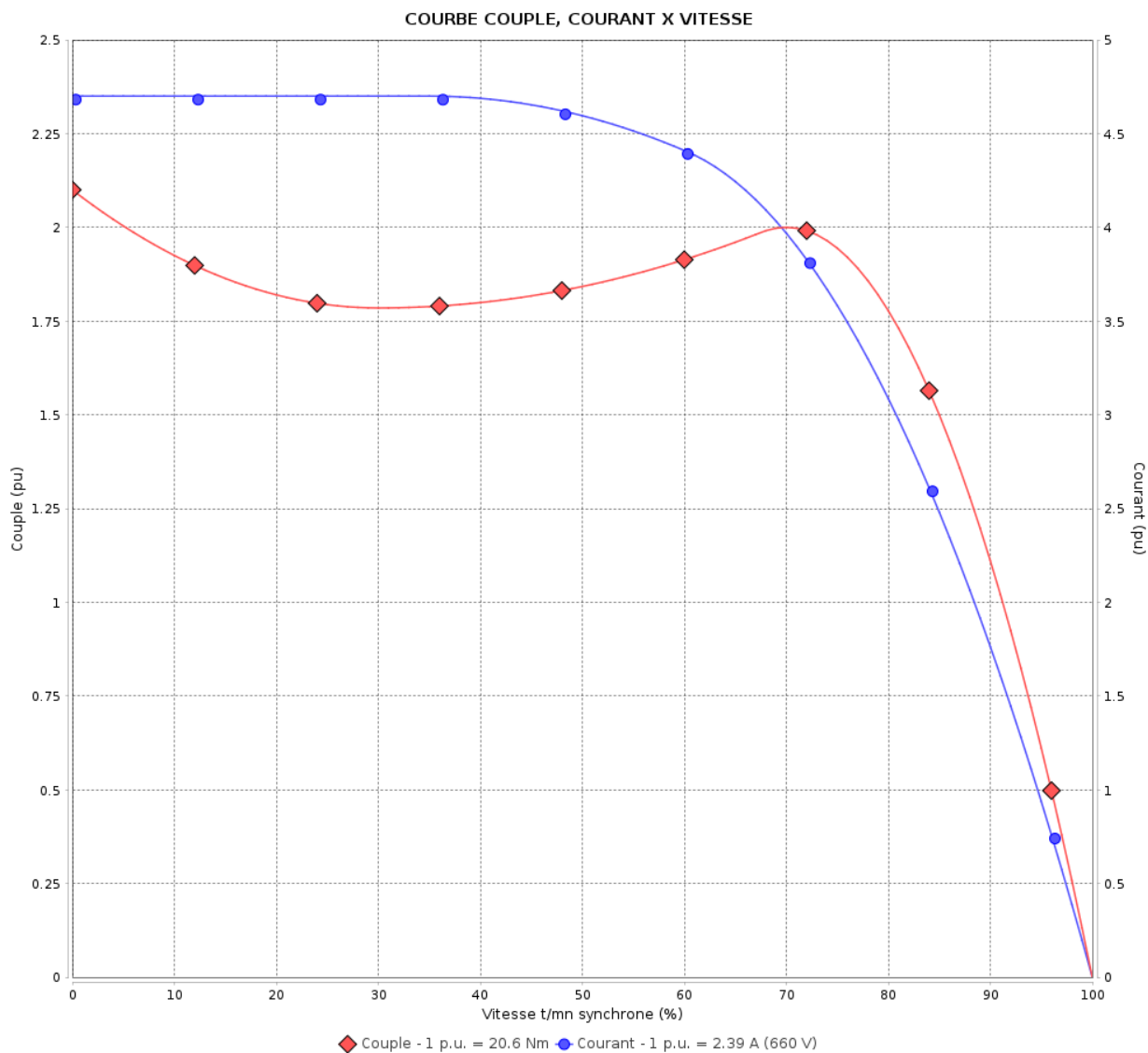

Performance : 380/660 V 50 Hz 8P

Courant à pleine charge : 4.15/2.39 A
 Intensité de démarrage : 4.7
 Couple à pleine charge : 20.6 Nm
 Couple de démarrage : 210 %
 Couple maximum : 200 %
 Vitesse à pleine charge : 695 rpm

Moment d'inertie (J) : 0.0202 kgm²
 Service : S1
 Classe d'isolation : F
 Facteur de service : 1.00
 Service : S1

Temps de blocage du rotor : 52s (à froid) 29s (à chaud)

Rév.	Résime des modifications	Fait	Verifié	Date
Exécuteur		Page		Révision
Vérificateur		3 / 18		
Date	02/06/2026			

COURBE COUPLE, COURANT X VITESSE

Moteurs Electriques Triphasés - Rotor à cage



Client :

Gamme de moteur : W22 IE2 Three-Phase

Code produit : 12998862

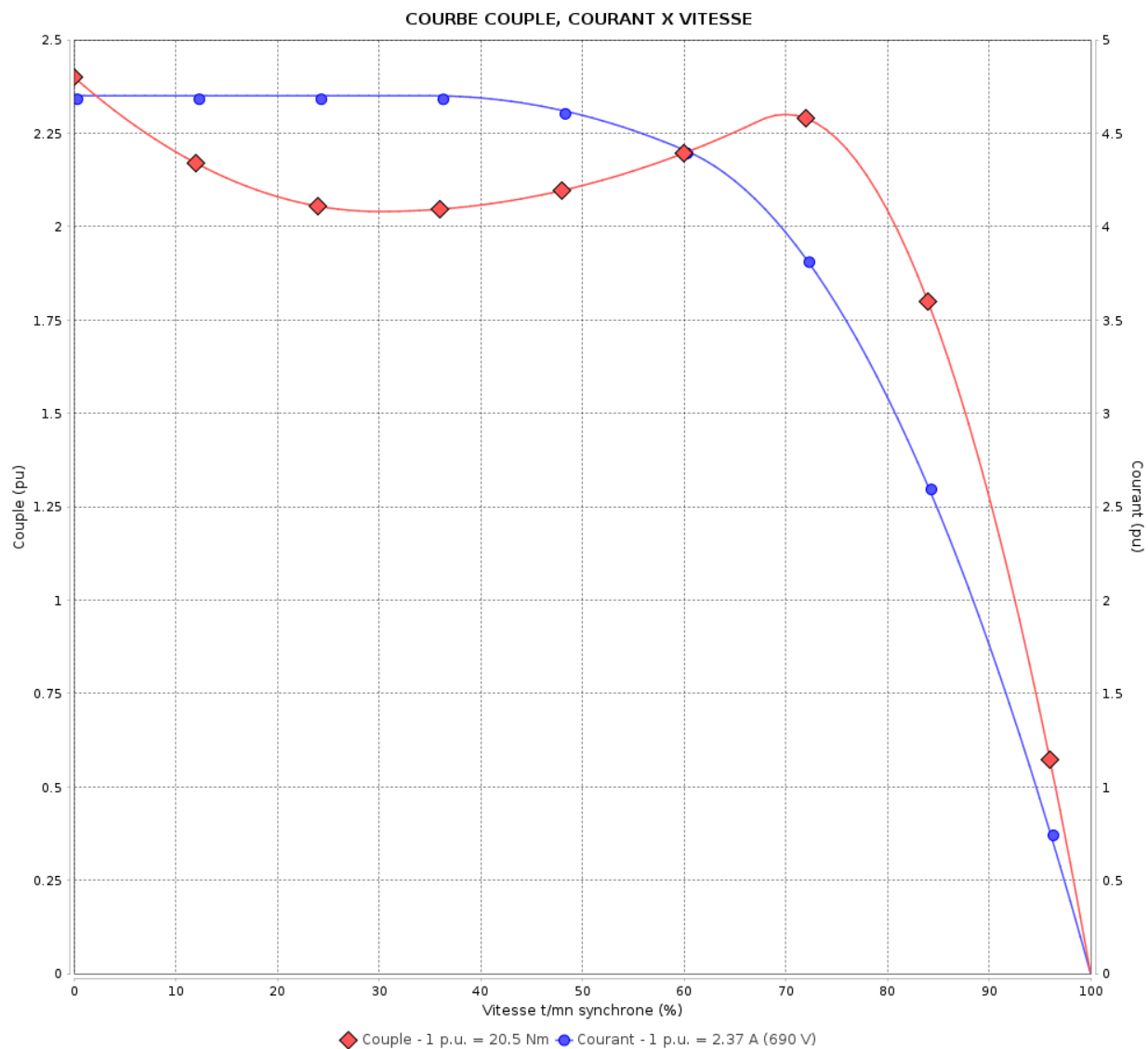

Performance : 400/690 V 50 Hz 8P

Courant à pleine charge : 4.09/2.37 A
 Intensité de démarrage : 4.7
 Couple à pleine charge : 20.5 Nm
 Couple de démarrage : 240 %
 Couple maximum : 229 %
 Vitesse à pleine charge : 700 rpm

Moment d'inertie (J) : 0.0202 kgm²
 Service : S1
 Classe d'isolation : F
 Facteur de service : 1.00
 Service : S1

Temps de blocage du rotor : 52s (à froid) 29s (à chaud)

Rév.	Résime des modifications	Fait	Verifié	Date
Exécuteur		Page		Révision
Vérificateur		4 / 18		
Date	02/06/2026			

COURBE COUPLE, COURANT X VITESSE

Moteurs Electriques Triphasés - Rotor à cage



Client :

Gamme de moteur : W22 IE2 Three-Phase

Code produit : 12998862

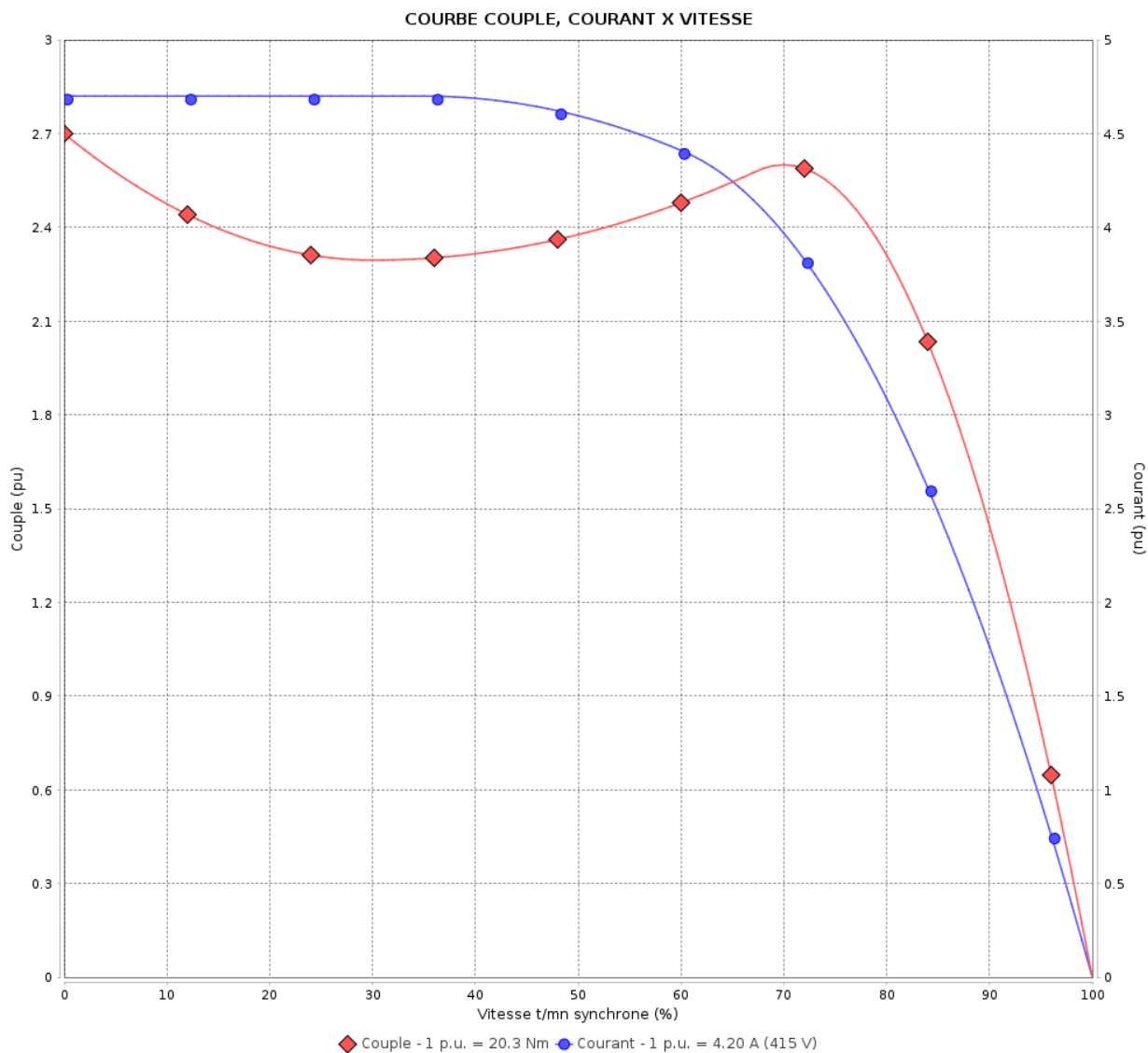

Performance : 415 V 50 Hz 8P

Courant à pleine charge	: 4.20 A	Moment d'inertie (J)	: 0.0202 kgm ²
Intensité de démarrage	: 4.7	Service	: S1
Couple à pleine charge	: 20.3 Nm	Classe d'isolation	: F
Couple de démarrage	: 270 %	Facteur de service	: 1.00
Couple maximum	: 260 %	Service	: S1
Vitesse à pleine charge	: 705 rpm		

Temps de blocage du rotor : 52s (à froid) 29s (à chaud)

Rév.	Résumé des modifications	Fait	Verifié	Date
Exécuteur		Page		Révision
Vérificateur		5 / 18		
Date	02/06/2026			

COURBE COUPLE, COURANT X VITESSE

Moteurs Electriques Triphasés - Rotor à cage



Client :

Gamme de moteur : W22 IE2 Three-Phase

Code produit : 12998862

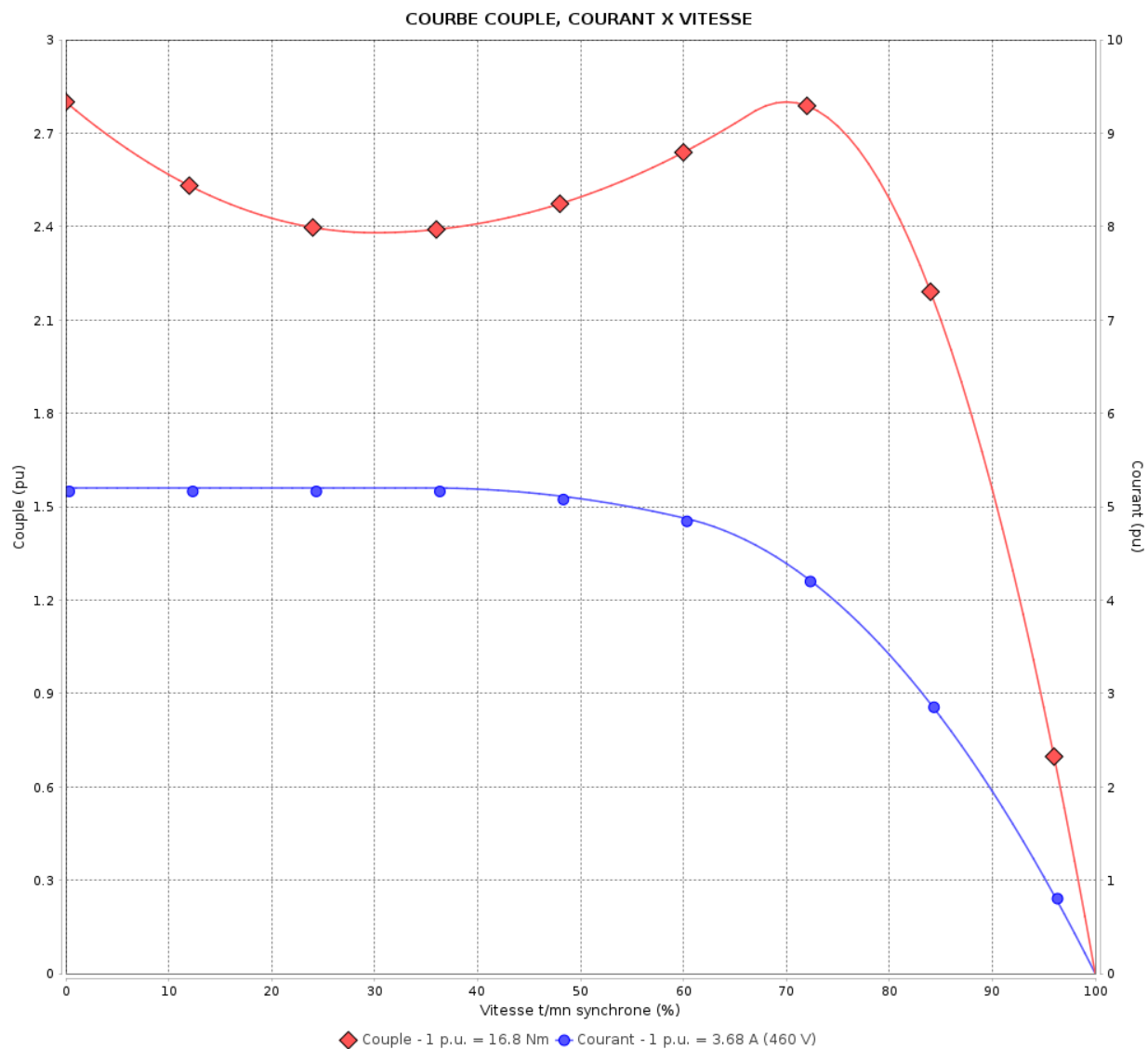

Performance : 460 V 60 Hz 8P

Courant à pleine charge	: 3.68 A	Moment d'inertie (J)	: 0.0202 kgm ²
Intensité de démarrage	: 5.2	Service	: S1
Couple à pleine charge	: 16.8 Nm	Classe d'isolation	: F
Couple de démarrage	: 280 %	Facteur de service	: 1.00
Couple maximum	: 280 %	Service	: S1
Vitesse à pleine charge	: 855 rpm		

Temps de blocage du rotor : 52s (à froid) 29s (à chaud)

Rév.	Résime des modifications	Fait	Verifié	Date
Exécuteur		Page		Révision
Vérificateur		6 / 18		
Date	02/06/2026			

Courbe de performance en charge

Moteurs Electriques Triphasés - Rotor à cage



Client :

Gamme de moteur : W22 IE2 Three-Phase

Code produit : 12998862

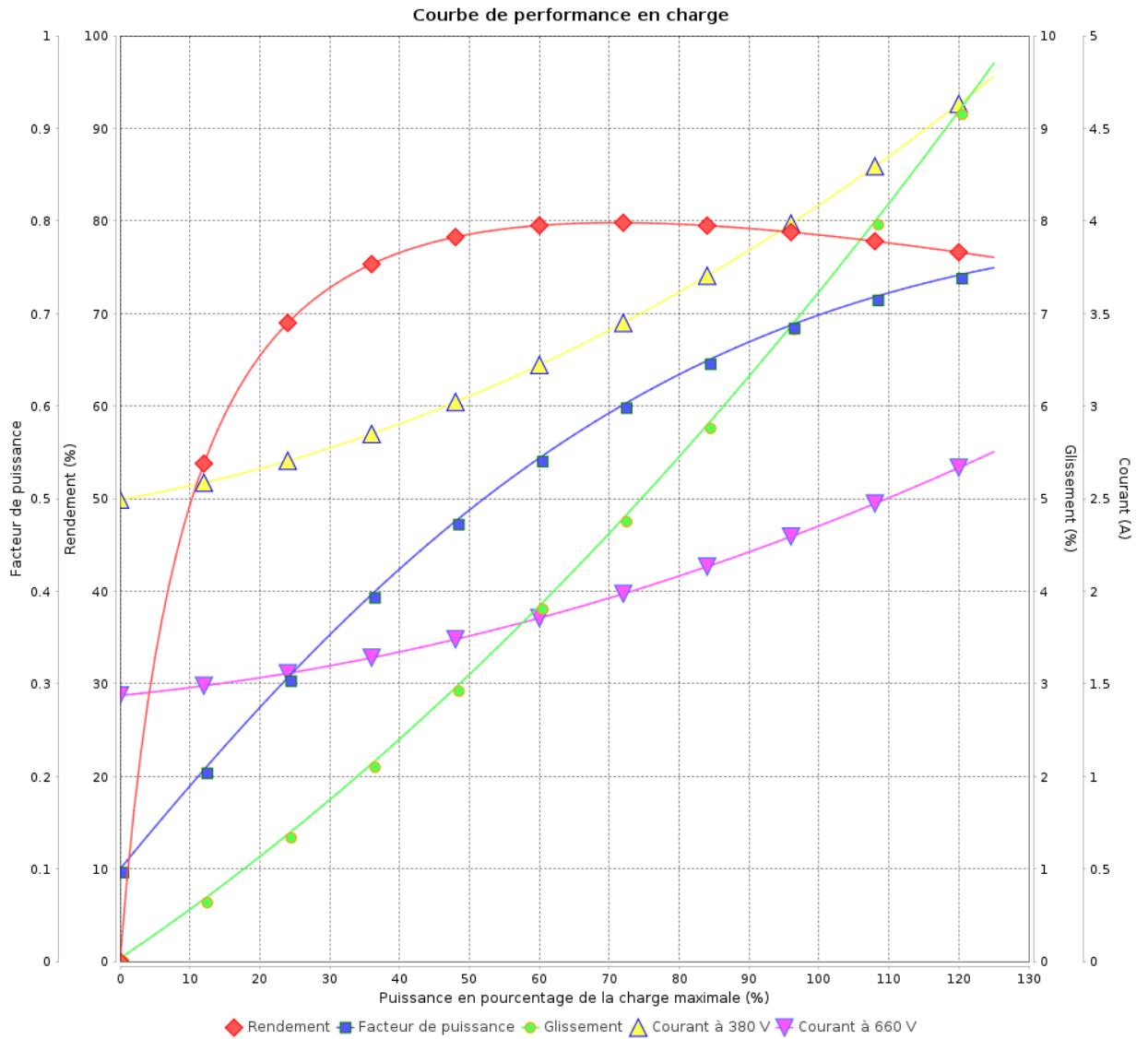

Rév.	Résumé des modifications	Fait	Verifié	Date
Exécuteur			Page 7 / 18	Révision
Vérificateur				
Date				

Courbe de performance en charge

Moteurs Electriques Triphasés - Rotor à cage



Client :

Gamme de moteur : W22 IE2 Three-Phase

Code produit : 12998862

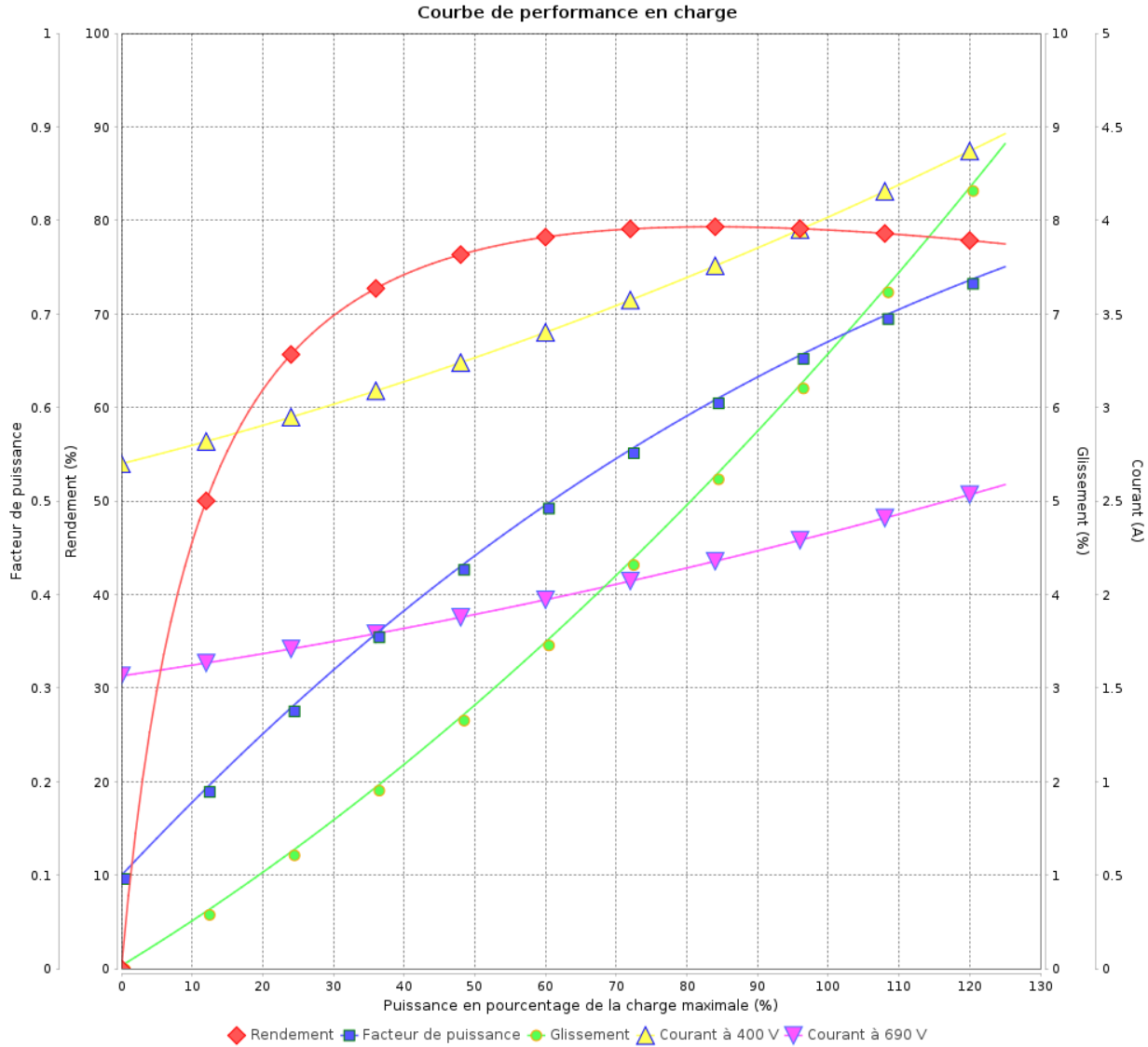

Rév.	Résime des modifications	Fait	Verifié	Date
Exécuteur				
Vérificateur			Page	Révision
Date	02/06/2026		8 / 18	

Courbe de performance en charge

Moteurs Electriques Triphasés - Rotor à cage



Client :

Gamme de moteur : W22 IE2 Three-Phase

Code produit : 12998862

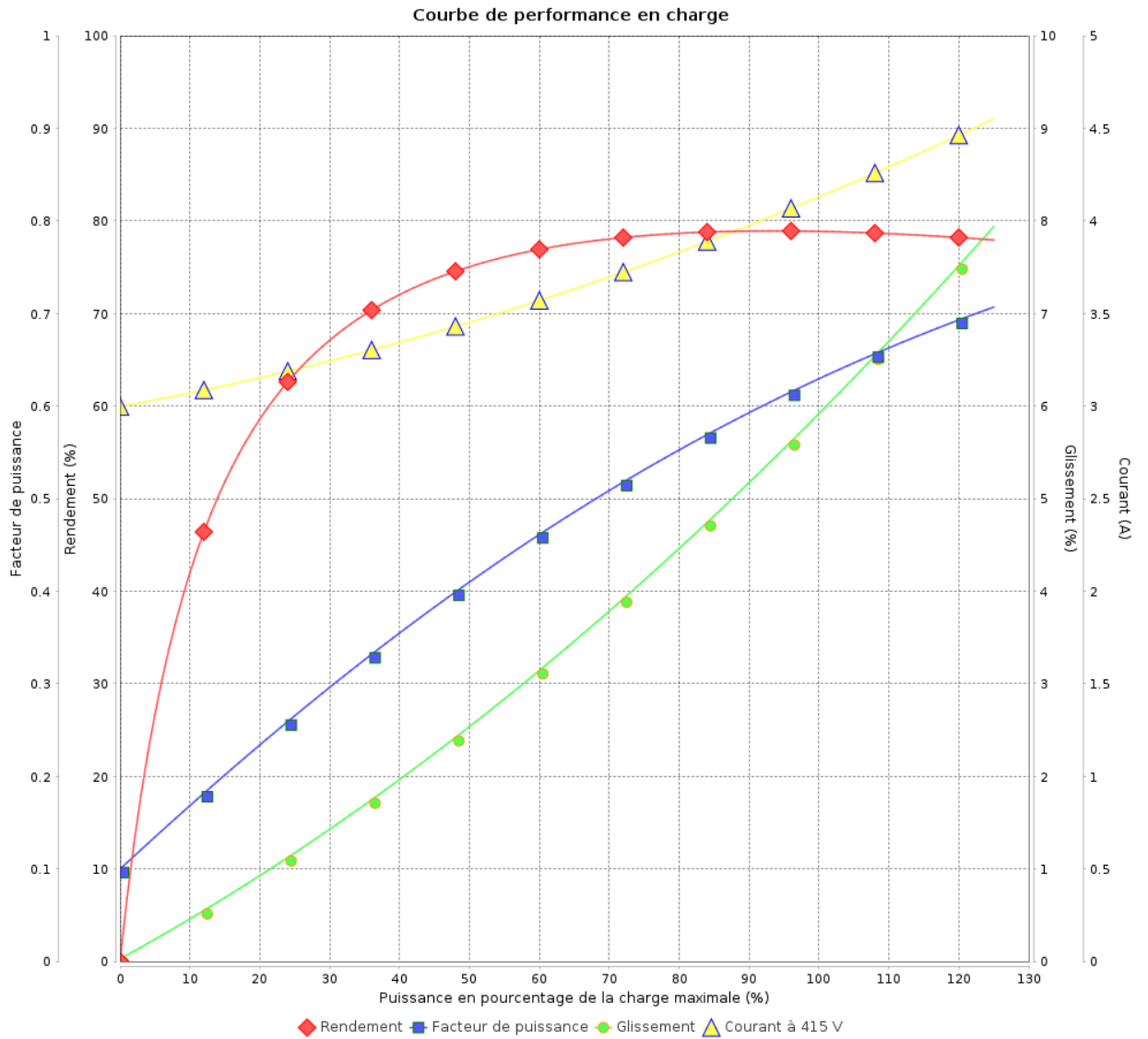

Rév.	Résumé des modifications	Fait	Verifié	Date
Exécuteur			Page 9 / 18	Révision
Vérificateur				
Date				

Courbe de performance en charge

Moteurs Electriques Triphasés - Rotor à cage



Client :

Gamme de moteur : W22 IE2 Three-Phase

Code produit : 12998862

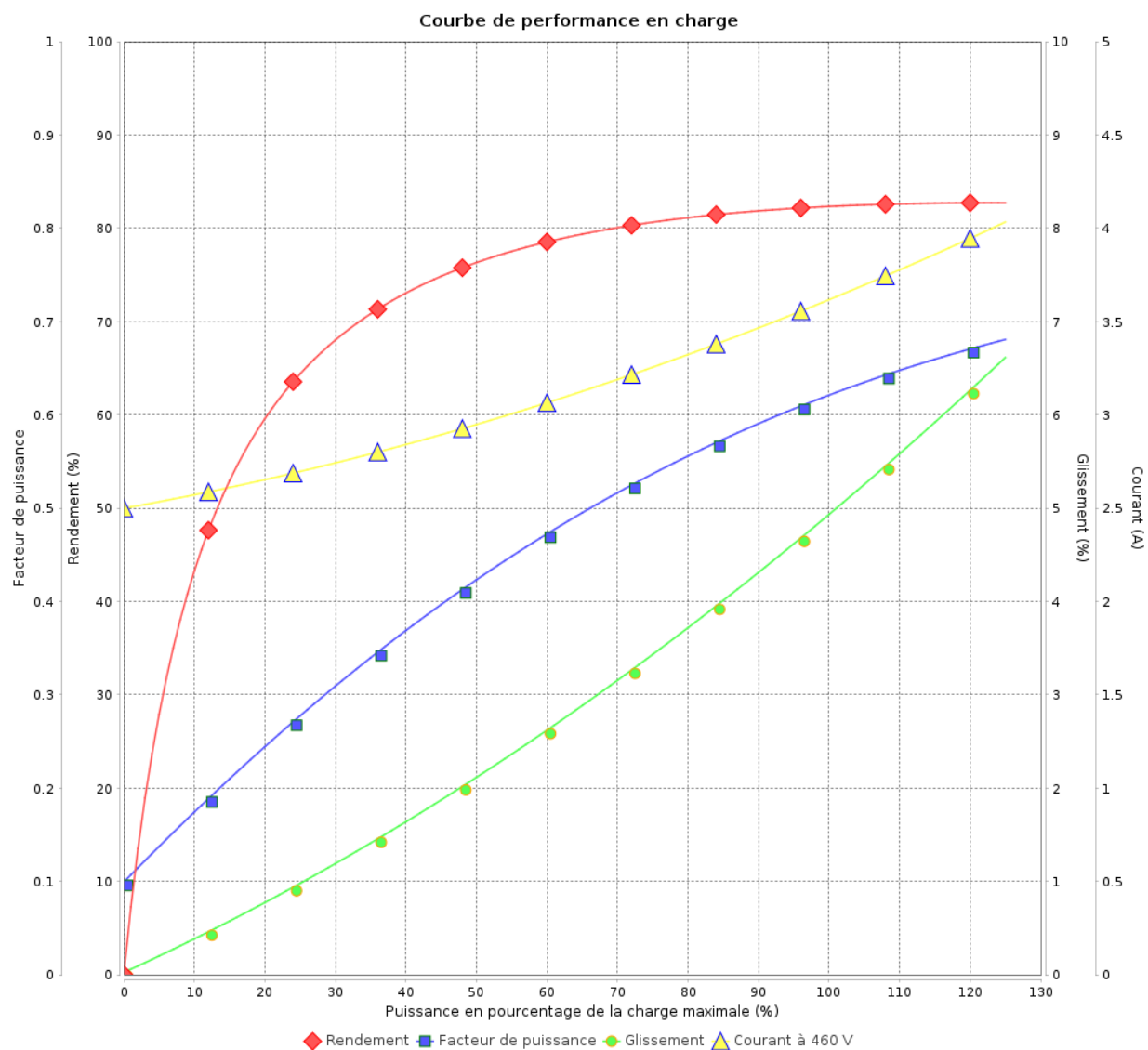

Rév.	Résime des modifications	Fait	Verifié	Date
Exécuteur			Page 10 / 18	Révision
Vérificateur				
Date				

COURBE DE LIMITE THERMIQUE

Moteurs Electriques Triphasés - Rotor à cage



Client :

Gamme de moteur : W22 IE2 Three-Phase

Code produit : 12998862

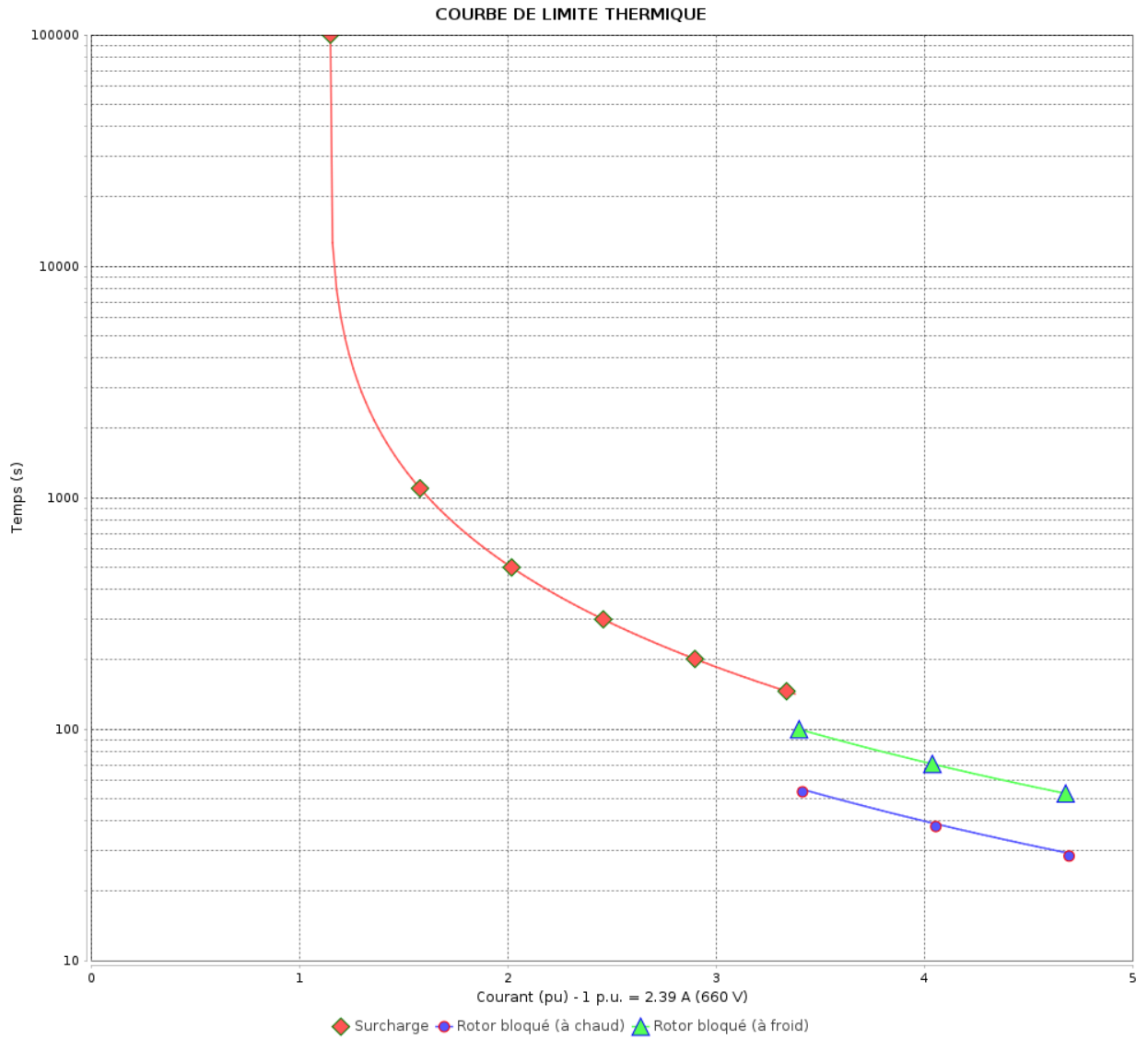

Constante de temps d'échauffement
 Constante de temps de refroidissement

Rév.	Résumé des modifications	Fait	Verifié	Date
Exécuter			Page 11 / 18	Révision
Vérificateur				
Date				

COURBE DE LIMITE THERMIQUE

Moteurs Electriques Triphasés - Rotor à cage



Client :

Gamme de moteur : W22 IE2 Three-Phase

Code produit : 12998862

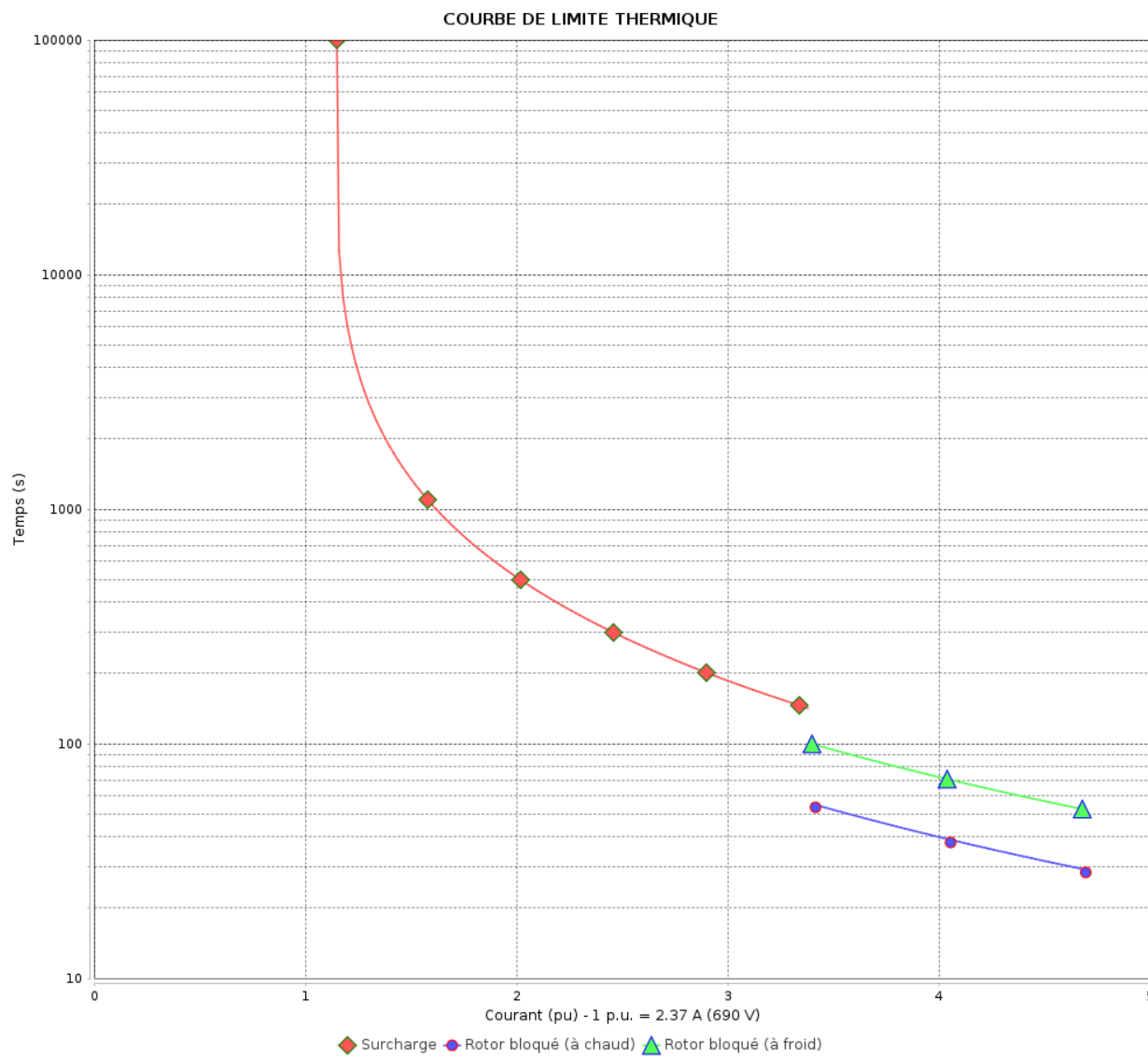

Constante de temps d'échauffement

Constante de temps de refroidissement

Rév.	Résime des modifications	Fait	Verifié	Date
Exécuteur		Page		Révision
Vérificateur		12 / 18		
Date	02/06/2026			

COURBE DE LIMITE THERMIQUE

Moteurs Electriques Triphasés - Rotor à cage



Client :

Gamme de moteur : W22 IE2 Three-Phase

Code produit : 12998862

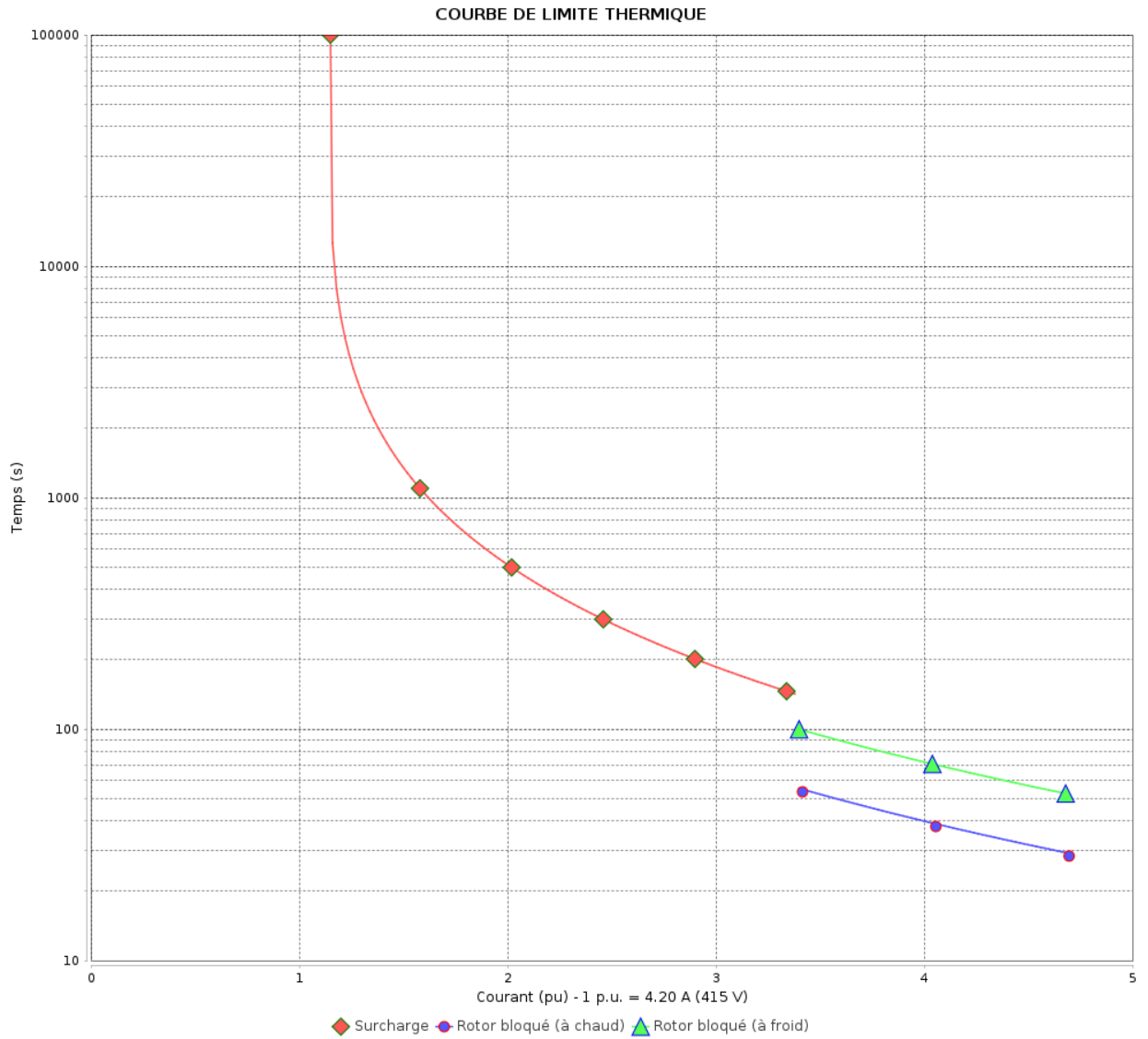

Constante de temps d'échauffement
 Constante de temps de refroidissement

Rév.	Résumé des modifications	Fait	Verifié	Date
Exécuteur			Page 13 / 18	Révision
Vérificateur				
Date				

COURBE DE LIMITE THERMIQUE

Moteurs Electriques Triphasés - Rotor à cage



Client :

Gamme de moteur : W22 IE2 Three-Phase

Code produit : 12998862

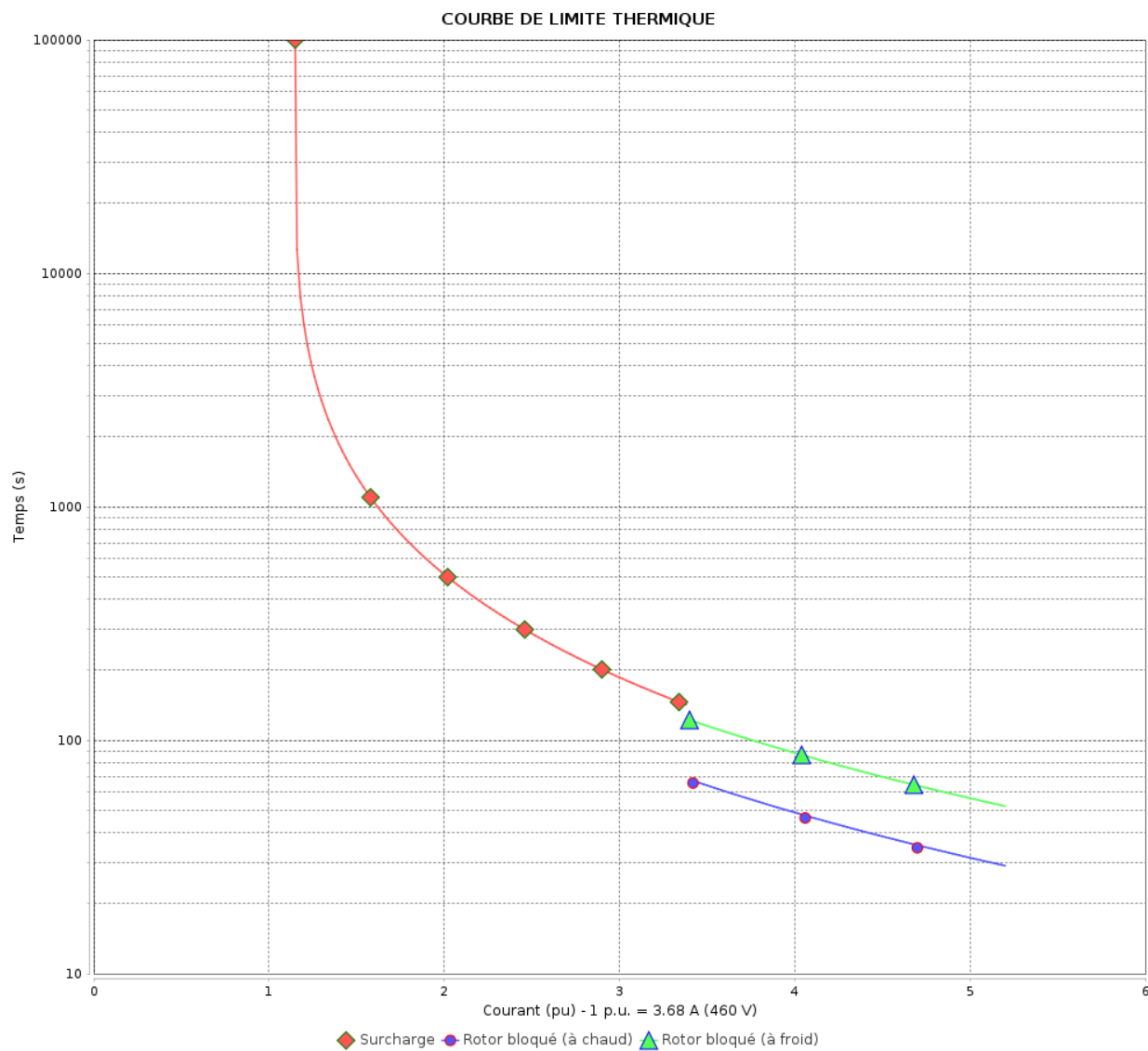

Constante de temps d'échauffement

Constante de temps de refroidissement

Rév.	Résime des modifications	Fait	Verifié	Date
Exécuteur		Page		Révision
Vérificateur		14 / 18		
Date	02/06/2026			

Courbe du convertisseur

Moteurs Electriques Triphasés - Rotor à cage



Client :

Gamme de moteur : W22 IE2 Three-Phase

Code produit : 12998862

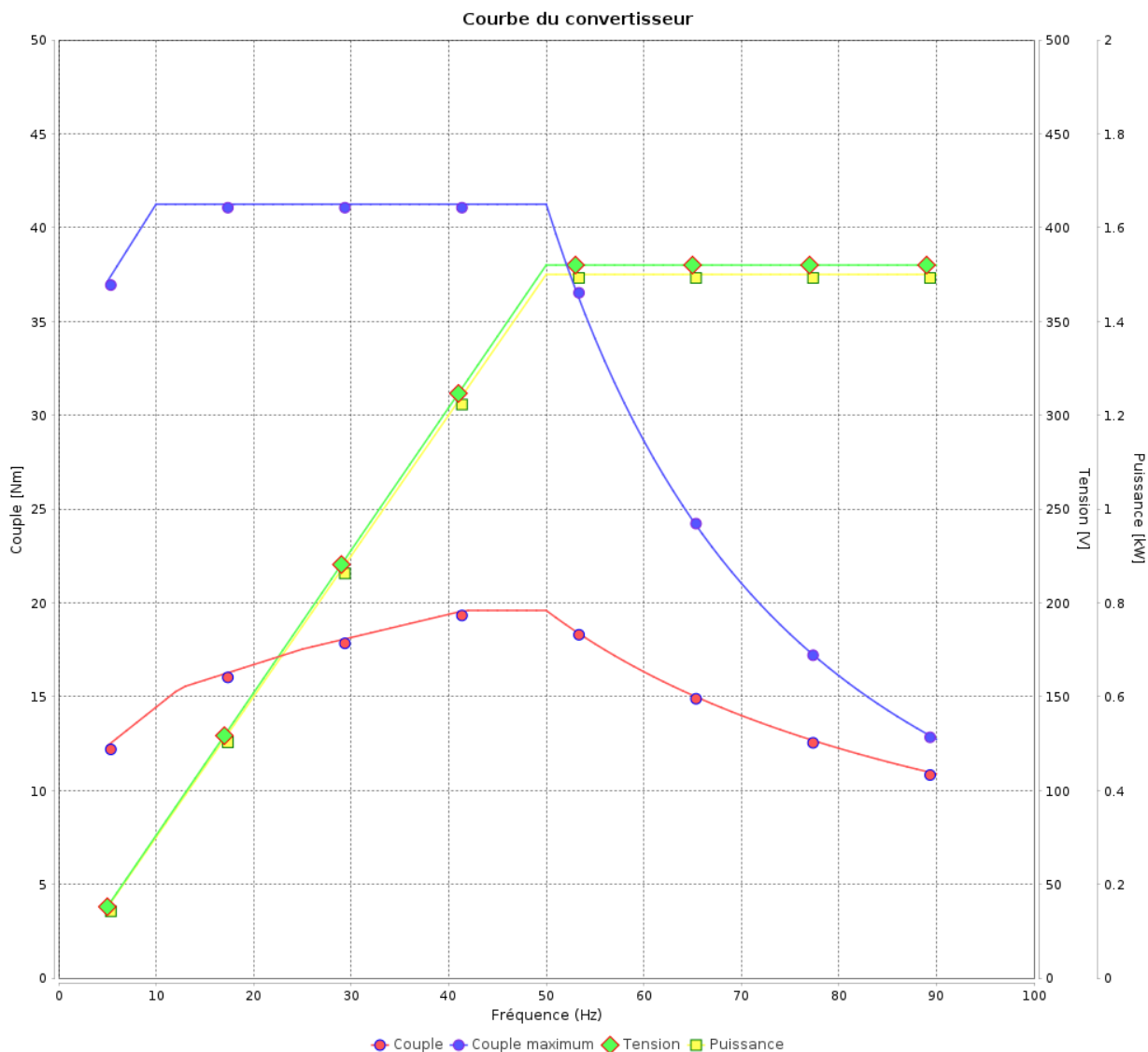

Rév.	Résumé des modifications	Fait	Verifié	Date
Exécuteur				
Vérificateur			Page	Révision
Date	02/06/2026		15 / 18	

Courbe du convertisseur

Moteurs Electriques Triphasés - Rotor à cage



Client :

Gamme de moteur : W22 IE2 Three-Phase

Code produit : 12998862

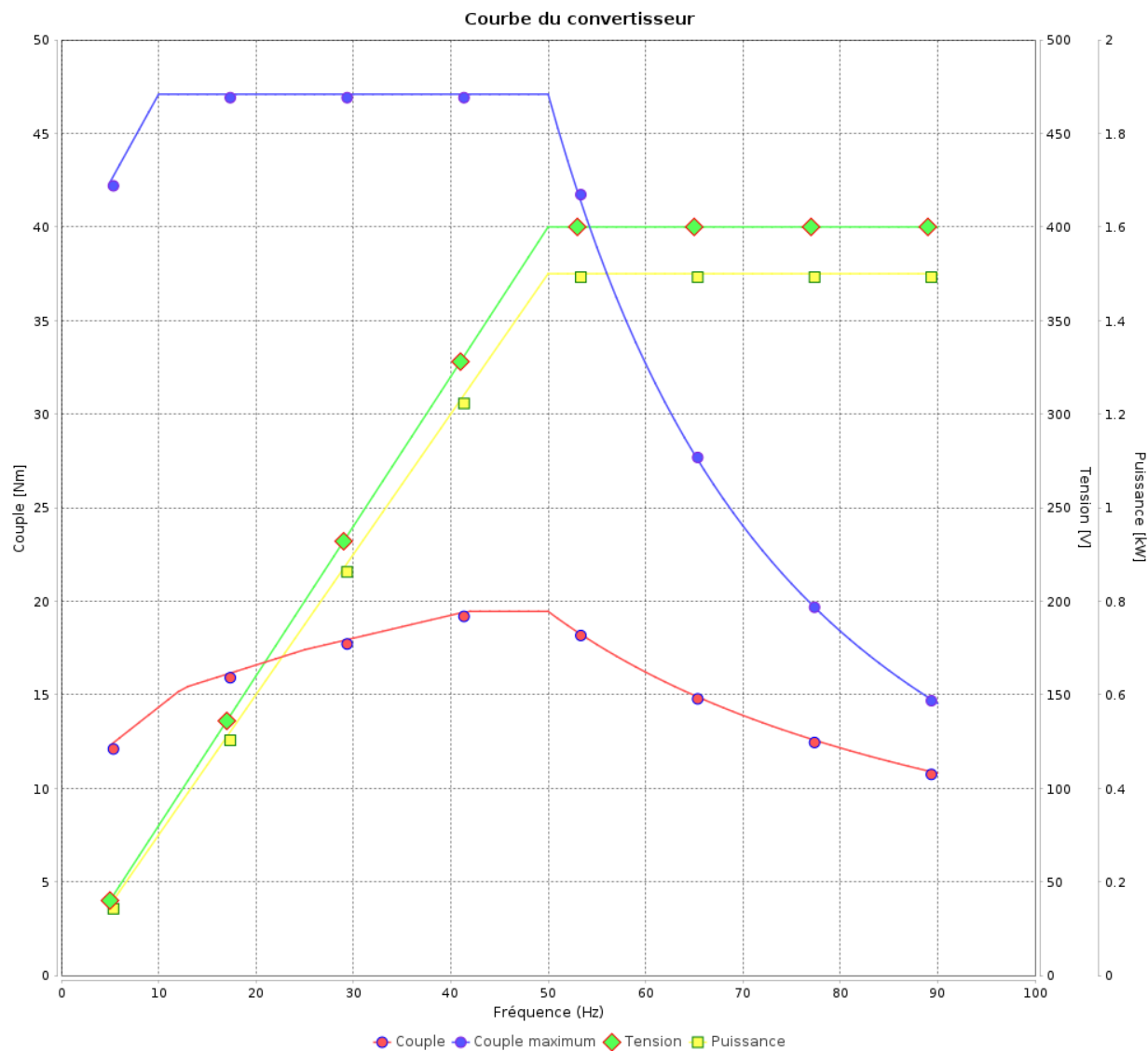

Rév.	Résime des modifications	Fait	Verifié	Date
Exécuteur				
Vérificateur				
Date	02/06/2026		Page 16 / 18	Révision

Courbe du convertisseur

Moteurs Electriques Triphasés - Rotor à cage



Client :

Gamme de moteur : W22 IE2 Three-Phase

Code produit : 12998862

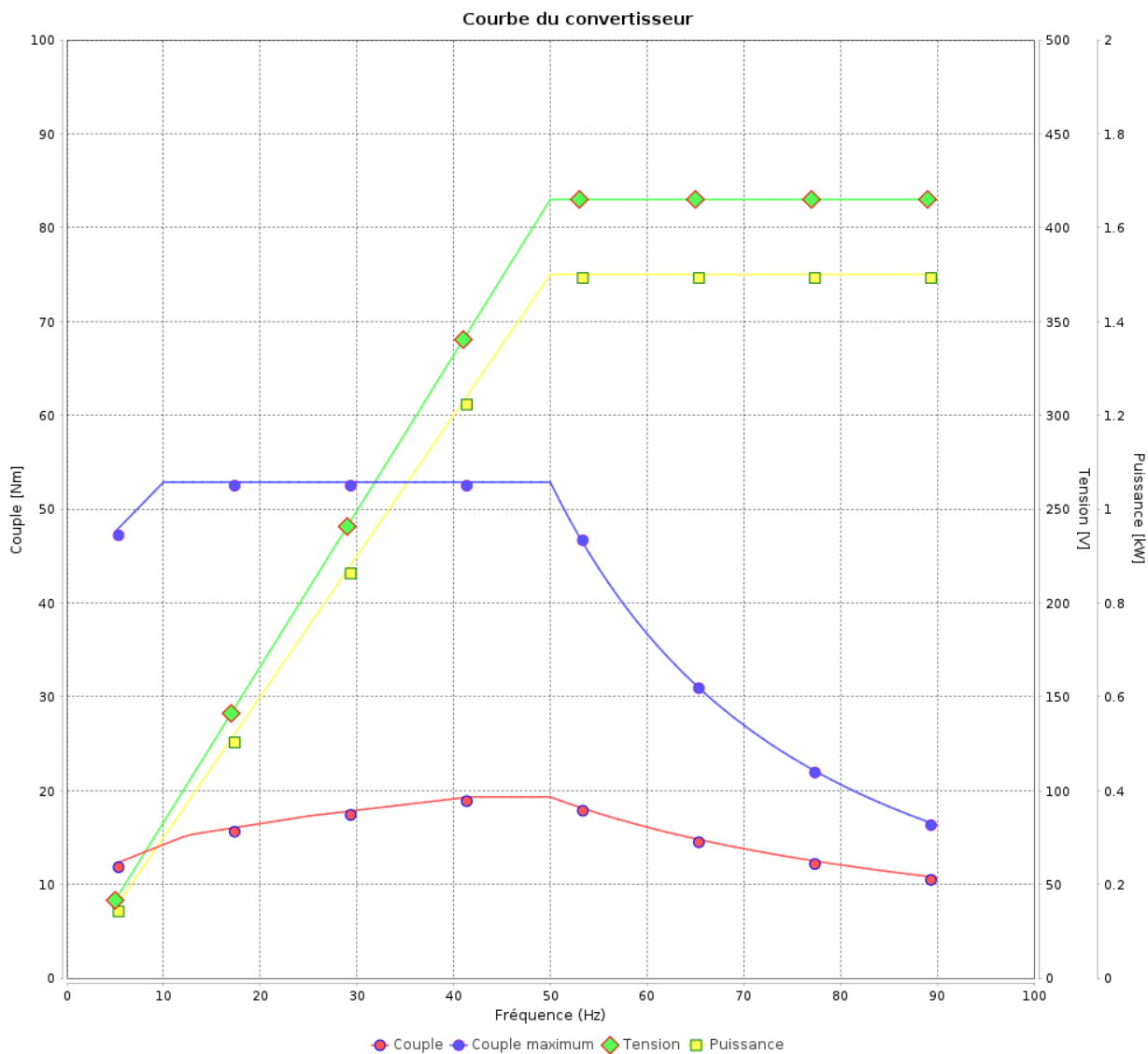

Rév.	Résumé des modifications	Fait	Verifié	Date
Exécuteur			Page 17 / 18	Révision
Vérificateur				
Date				

Courbe du convertisseur

Moteurs Electriques Triphasés - Rotor à cage



Client :

Gamme de moteur : W22 IE2 Three-Phase

Code produit : 12998862

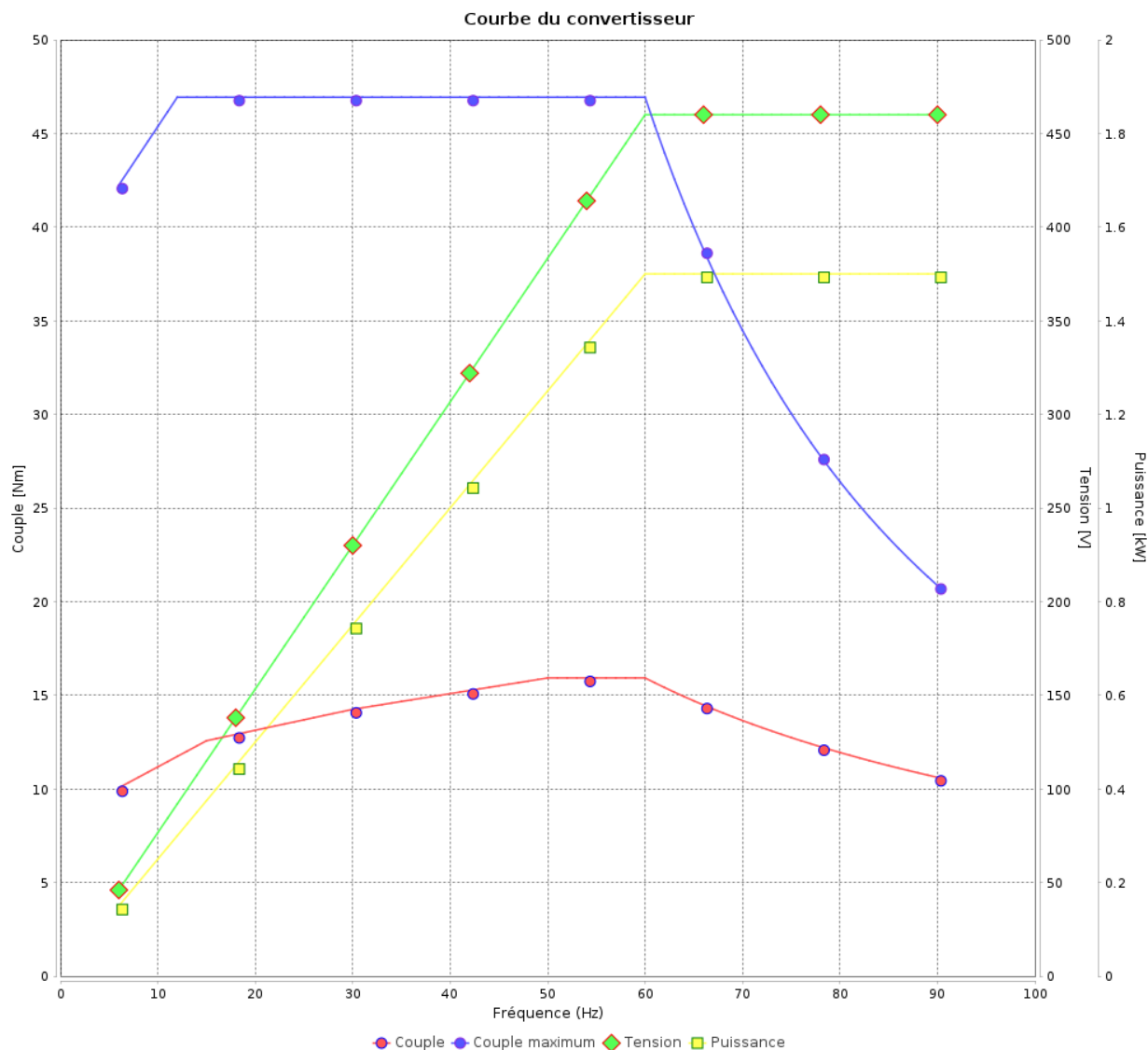

Rév.	Résime des modifications	Fait	Verifié	Date
Exécuteur				
Vérificateur				
Date	02/06/2026		Page 18 / 18	Révision

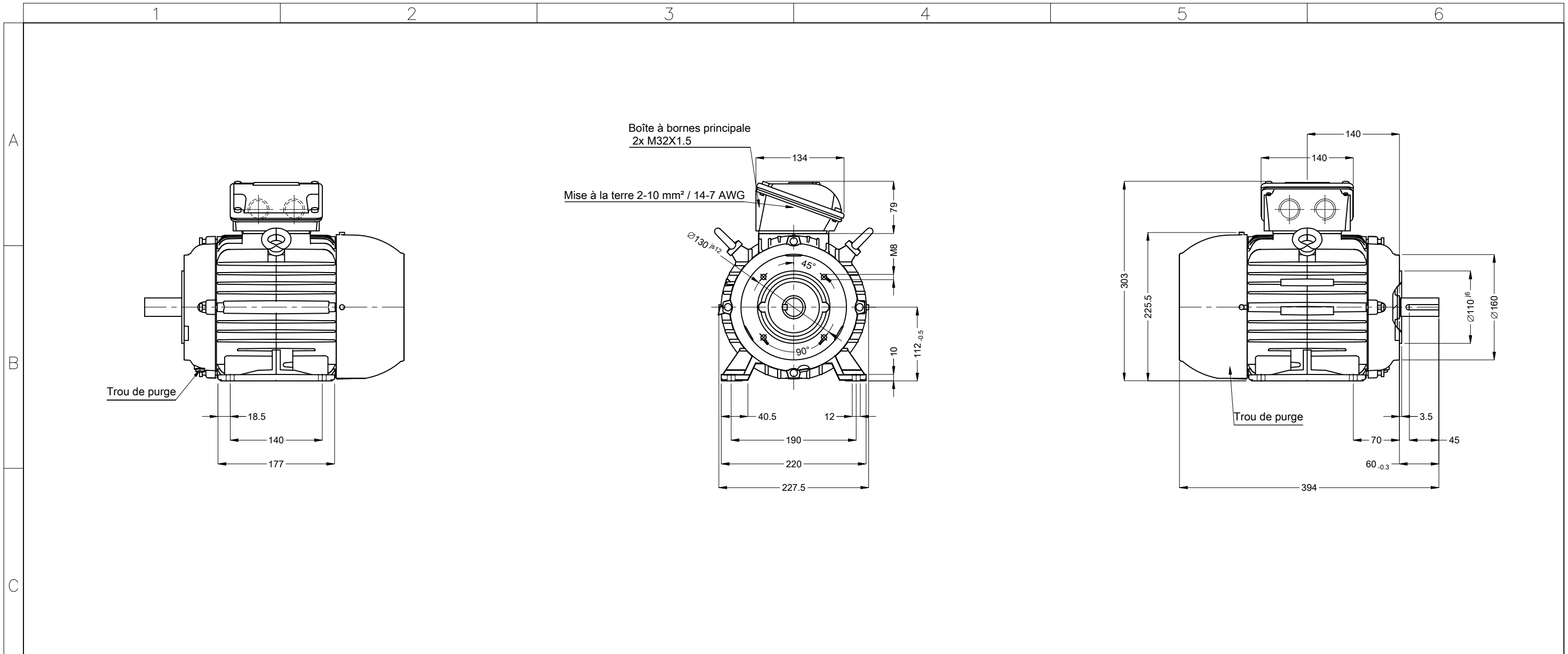

A													
	B												
C													
	D												
E													
	Couleur RAL 5009		Peinture epoxy WEG 207A		Forme NEMA F-3		Forme B34T						
Bout d'arbre devant		 (DS DIN332) DM10 WEG WPR-7339											
00647 08 Pôles 50 Hz										A			
										Échelle 1 : 6			
										HYBRISUSER	00		
N° MODIFICATION		LOC		RESUME DES MODIFICATIONS				EXÉCUTÉ	VÉRIFIÉ	LIBÉRÉ	DATE	VER	
EXÉC.		HYBRISUSER		MOTEUR TRIP. W22 IE2				WDD		00			
VÉRIF.				CARCASSE 112M IP55 TEFC				PAGE		1 / 1			
LIBÉRÉ													
DATE LB.													