

FICHE TECHNIQUE

Moteurs Electriques Triphasés - Rotor à cage



Client :					
Gamme de moteur	: W22 IE2 Three-Phase	Code produit :	12999033		
Carcasse	: 100L	Type de refroidissement	: IC411 - TEFC		
Classe d'isolation	: F	Forme	: B34T		
Service	: S1	Sens de rotation ¹	: Les deux sens de rotation		
Température ambiante	: -20°C à +40°C	Méthode de démarrage	: Démarrage direct		
Altitude	: 1000 m	Poids approximatif ³	: 35.0 kg		
Degré de protection	: IP55	Moment d'inertie (J)	: 0.0097 kgm ²		
Type	: N				
Puissance nominale [kW]	3	3	3	3	
Pôles	4	4	4	4	
Fréquence [Hz]	50	50	50	60	
Tension à pleine charge [V]	220/380	230/400	240/415	460	
Courant à pleine charge [A]	11.1/6.42	10.9/6.25	10.8/6.22	5.52	
Courant de démarrage [A]	72.1/41.7	76.1/43.7	80.7/46.6	44.2	
Intensité de démarrage [A]	6.5	7.0	7.5	8.0	
Courant à vide [A]	4.92/2.85	5.57/3.20	6.05/3.50	2.95	
Vitesse à pleine charge [RPM]	1410	1420	1430	1735	
Glissement [%]	6.00	5.33	4.67	3.61	
Couple à pleine charge [Nm]	20.3	20.2	20.0	16.5	
Couple de démarrage [%]	280	320	360	380	
Couple maximum [%]	260	300	330	390	
Facteur de service	1.00	1.00	1.00	1.00	
Echauffement	80 K	80 K	80 K	80 K	
Temps de blocage du rotor	25s (à froid) 14s (à chaud)	25s (à froid) 14s (à chaud)	25s (à froid) 14s (à chaud)	25s (à froid) 14s (à chaud)	
Bruit ²	53.0 dB(A)	53.0 dB(A)	53.0 dB(A)	54.0 dB(A)	
Rendement (%)	25%	0.000	0.000	0.000	
	50%	85.4	85.0	84.3	
	75%	85.5	85.6	85.5	
	100%	85.5	85.6	86.0	
Cos Φ	25%	0.00	0.00	0.00	
	50%	0.65	0.60	0.56	
	75%	0.77	0.73	0.70	
	100%	0.83	0.81	0.78	
Losses at normative operating points (speed;torque), in percentage of rated output power					
Losses (%)	P1 (0,9;1,0)	17.6	17.4	16.9	14.8
	P2 (0,5;1,0)	17.3	17.2	16.6	14.6
	P3 (0,25;1,0)	15.2	15.1	14.6	12.8
	P4 (0,9;0,5)	6.9	6.8	6.6	5.8
	P5 (0,5;0,5)	5.5	5.5	5.3	4.7
	P6 (0,5;0,25)	3.2	3.2	3.1	2.7
	P7 (0,25;0,25)	2.5	2.5	2.4	2.1
Type de palier	: Avant 6206 ZZ	Derrière 6205 ZZ	Efforts sur l'embase		
Modèle - blindage	: 00030	00009	Traction maximum : 1439 N		
Intervalle de graissage	: -	-	Compression maximum : 1782 N		
Quantité de lubrifiant	: -	-			
Type de lubrifiant	: 00088				
Cette révision annule et remplace la précédente (1) Vu le bout d'arbre côté attaque. (2) Mesuré à 1m et avec tolérance de +3dB(A). (3) Poids approximatif, peut être objet de modification après le processus de fabrication. (4) At 100% of full load.			Les valeurs sont des moyennes basées sur des tests et d'alimentation sinusoïdale, sous réserve des tolérances de normes IEC 60034-1.		
Rév.	Résumé des modifications		Fait	Verifié	Date
Exécuteur				Page	Révision
Vérificateur				1 / 18	
Date	02/06/2026				

FICHE TECHNIQUE

Moteurs Electriques Triphasés - Rotor à cage



Client :

Remarque

Rév.	Résime des modifications	Fait	Verifié	Date
Exécuteur				
Vérificateur			Page	Révision
Date	02/06/2026		2 / 18	

COURBE COUPLE, COURANT X VITESSE

Moteurs Electriques Triphasés - Rotor à cage



Client :

Gamme de moteur : W22 IE2 Three-Phase

Code produit : 12999033

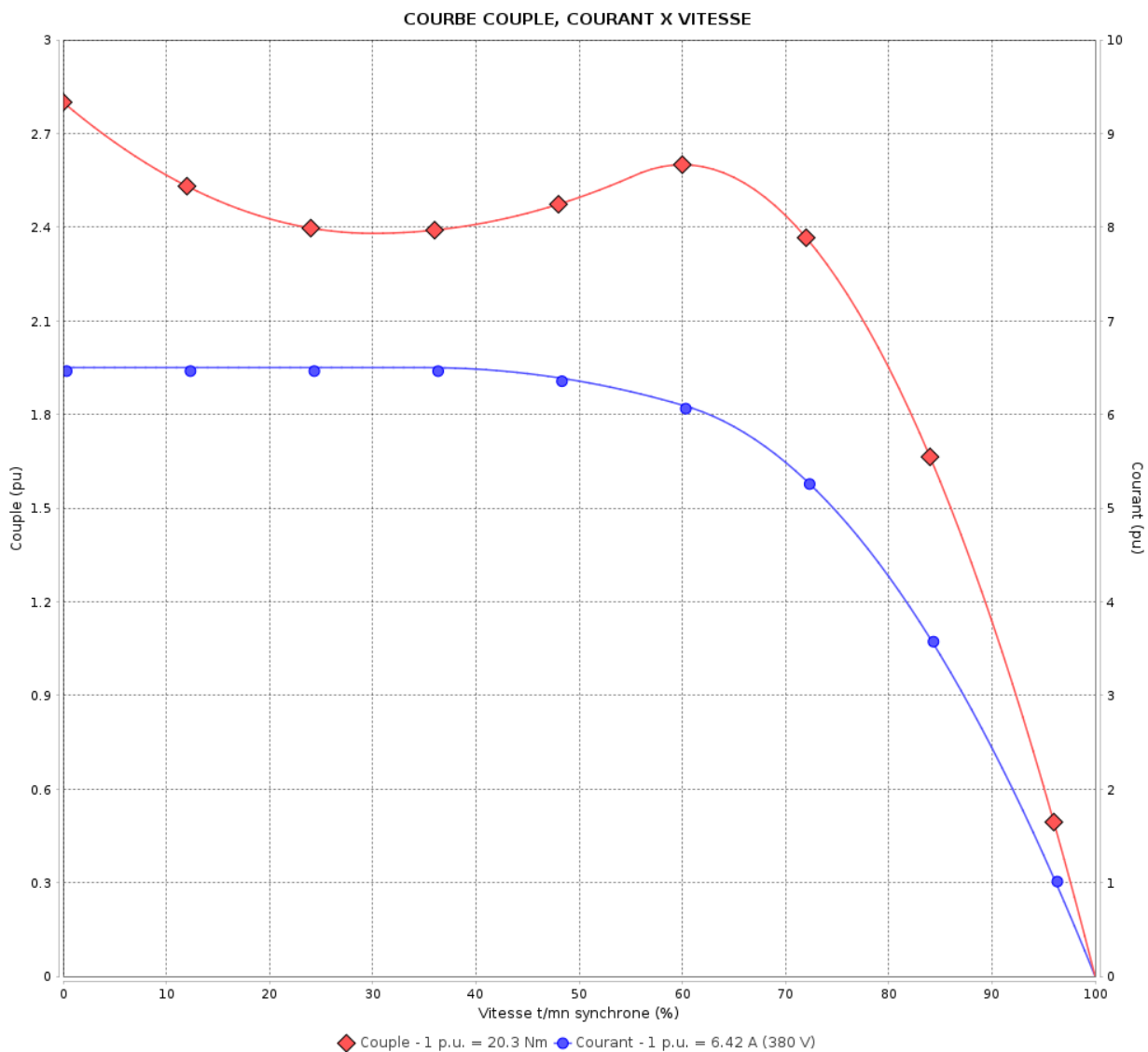

Performance : 220/380 V 50 Hz 4P

Courant à pleine charge : 11.1/6.42 A
 Intensité de démarrage : 6.5
 Couple à pleine charge : 20.3 Nm
 Couple de démarrage : 280 %
 Couple maximum : 260 %
 Vitesse à pleine charge : 1410 rpm

Moment d'inertie (J) : 0.0097 kgm²
 Service : S1
 Classe d'isolation : F
 Facteur de service : 1.00
 Service : S1

Temps de blocage du rotor : 25s (à froid) 14s (à chaud)

Rév.	Résumé des modifications	Fait	Verifié	Date
Exécuteur		Page		Révision
Vérificateur		3 / 18		
Date	02/06/2026			

COURBE COUPLE, COURANT X VITESSE

Moteurs Electriques Triphasés - Rotor à cage



Client :

Gamme de moteur : W22 IE2 Three-Phase

Code produit : 12999033

COURBE COUPLE, COURANT X VITESSE

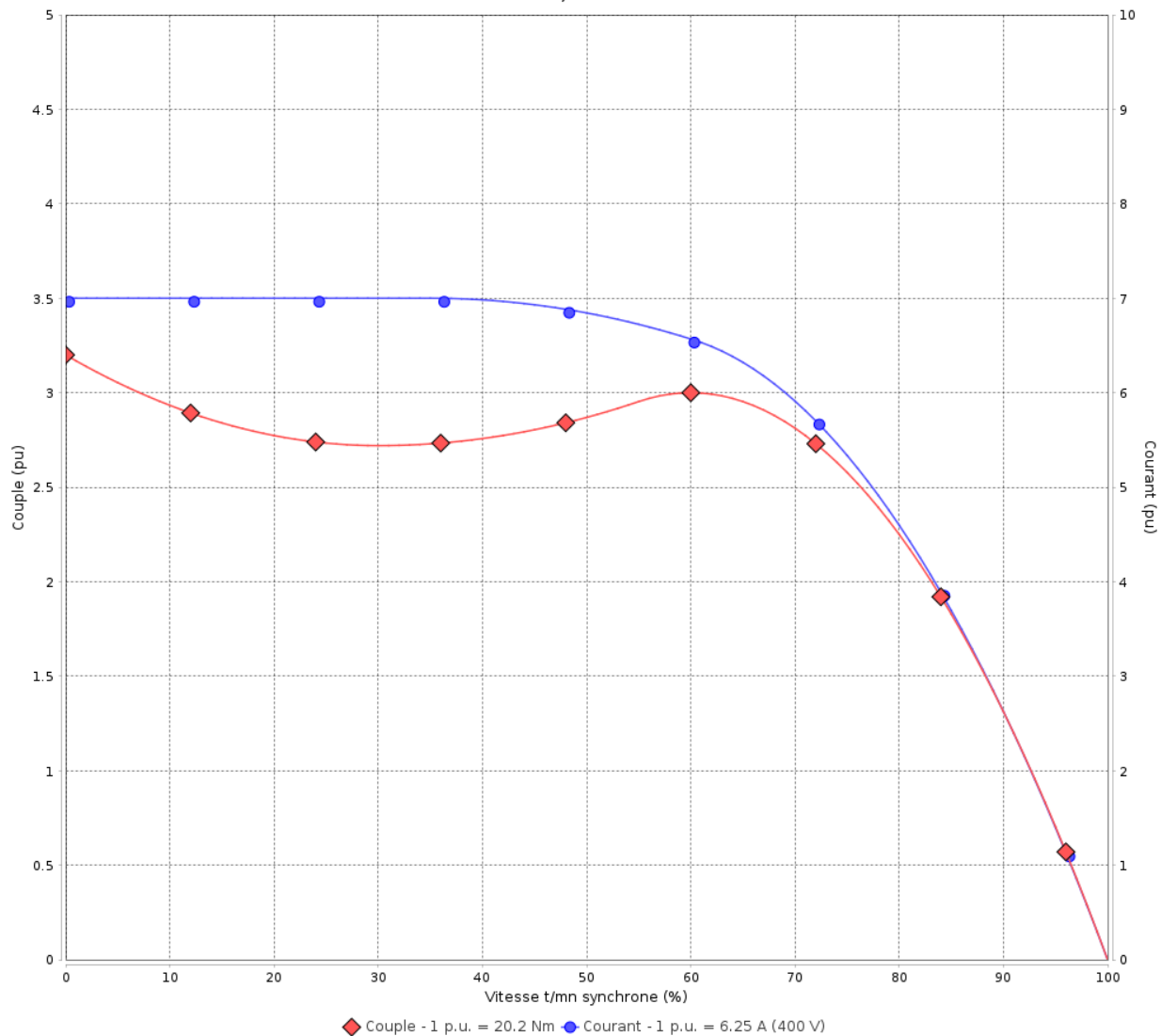

Performance : 230/400 V 50 Hz 4P

Courant à pleine charge : 10.9/6.25 A
 Intensité de démarrage : 7.0
 Couple à pleine charge : 20.2 Nm
 Couple de démarrage : 320 %
 Couple maximum : 300 %
 Vitesse à pleine charge : 1420 rpm

Moment d'inertie (J) : 0.0097 kgm²
 Service : S1
 Classe d'isolation : F
 Facteur de service : 1.00
 Service : S1

Temps de blocage du rotor : 25s (à froid) 14s (à chaud)

Rév.	Résime des modifications	Fait	Verifié	Date
Exécuteur		Page		Révision
Vérificateur		4 / 18		
Date	02/06/2026			

COURBE COUPLE, COURANT X VITESSE

Moteurs Electriques Triphasés - Rotor à cage



Client :

Gamme de moteur : W22 IE2 Three-Phase

Code produit : 12999033

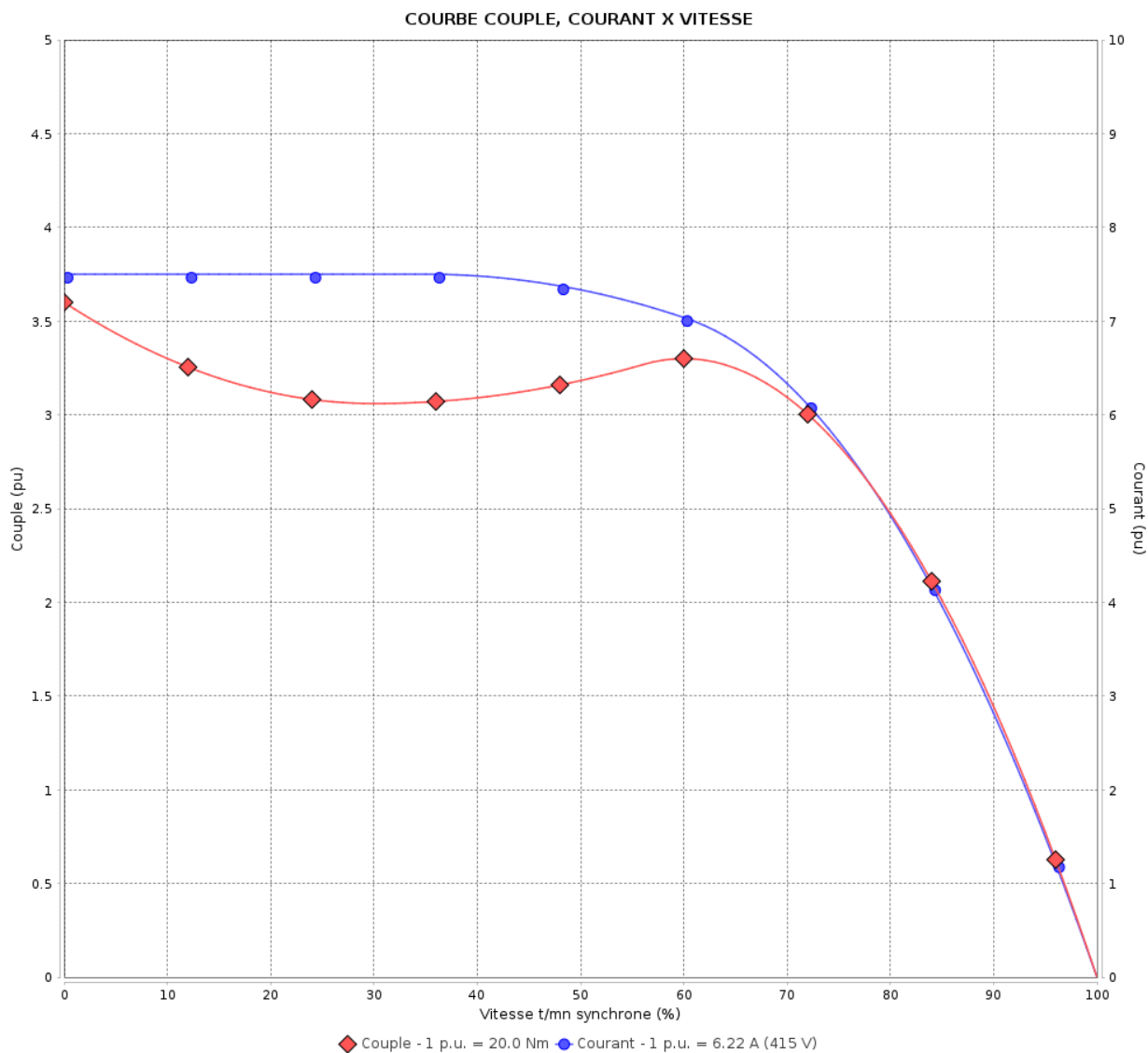

Performance : 240/415 V 50 Hz 4P

Courant à pleine charge : 10.8/6.22 A
 Intensité de démarrage : 7.5
 Couple à pleine charge : 20.0 Nm
 Couple de démarrage : 360 %
 Couple maximum : 330 %
 Vitesse à pleine charge : 1430 rpm

Moment d'inertie (J) : 0.0097 kgm²
 Service : S1
 Classe d'isolation : F
 Facteur de service : 1.00
 Service : S1

Temps de blocage du rotor : 25s (à froid) 14s (à chaud)

Rév.	Résumé des modifications	Fait	Verifié	Date
Exécuteur		Page		Révision
Vérificateur		5 / 18		
Date	02/06/2026			

COURBE COUPLE, COURANT X VITESSE

Moteurs Electriques Triphasés - Rotor à cage



Client :

Gamme de moteur : W22 IE2 Three-Phase

Code produit : 12999033

COURBE COUPLE, COURANT X VITESSE

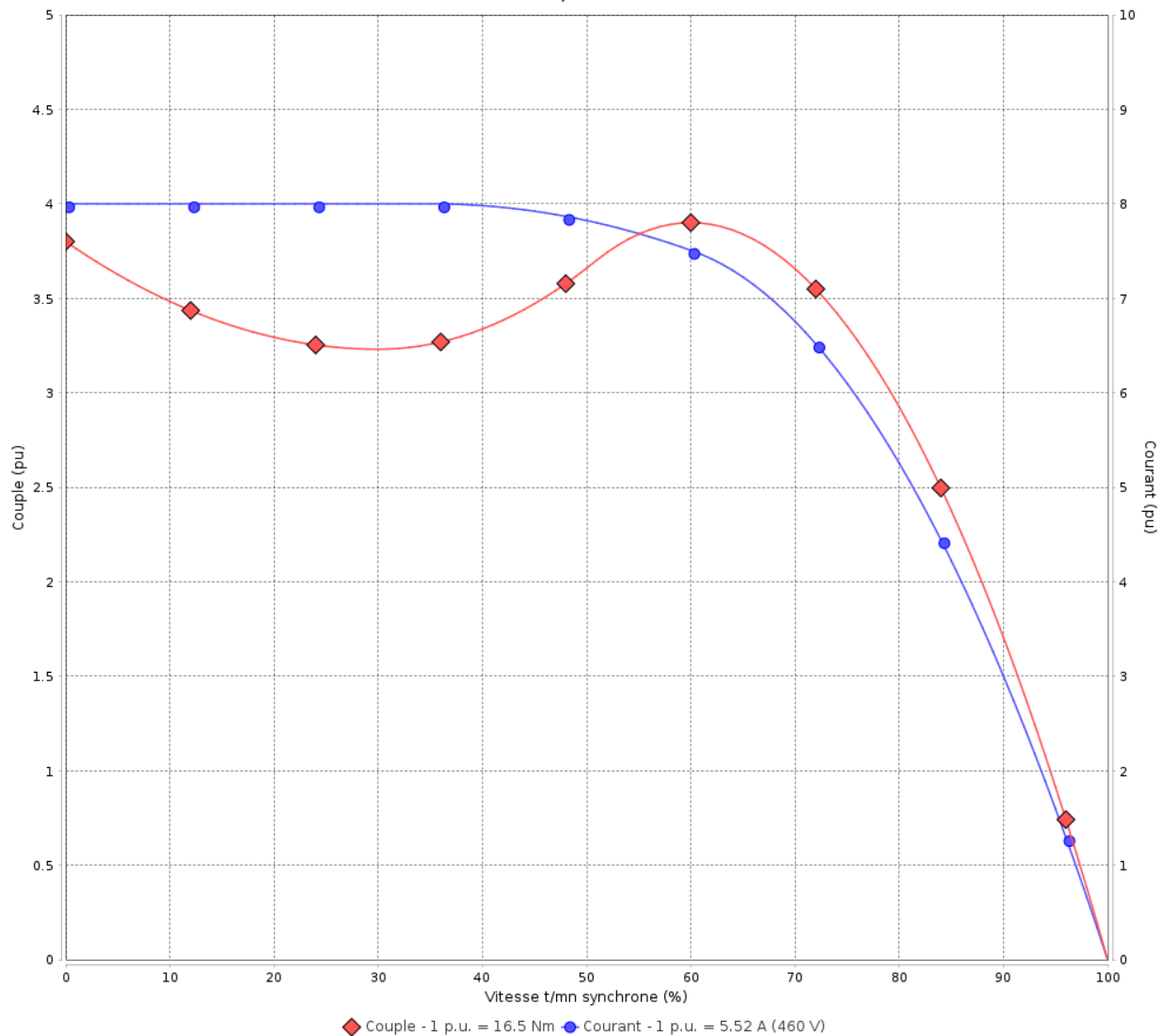

Performance : 460 V 60 Hz 4P

Courant à pleine charge	: 5.52 A	Moment d'inertie (J)	: 0.0097 kgm ²
Intensité de démarrage	: 8.0	Service	: S1
Couple à pleine charge	: 16.5 Nm	Classe d'isolation	: F
Couple de démarrage	: 380 %	Facteur de service	: 1.00
Couple maximum	: 390 %	Service	: S1
Vitesse à pleine charge	: 1735 rpm		

Temps de blocage du rotor : 25s (à froid) 14s (à chaud)

Rév.	Résime des modifications	Fait	Verifié	Date
Exécuteur				
Vérificateur			Page	Révision
Date	02/06/2026		6 / 18	

Courbe de performance en charge

Moteurs Electriques Triphasés - Rotor à cage



Client :

Gamme de moteur : W22 IE2 Three-Phase

Code produit : 12999033

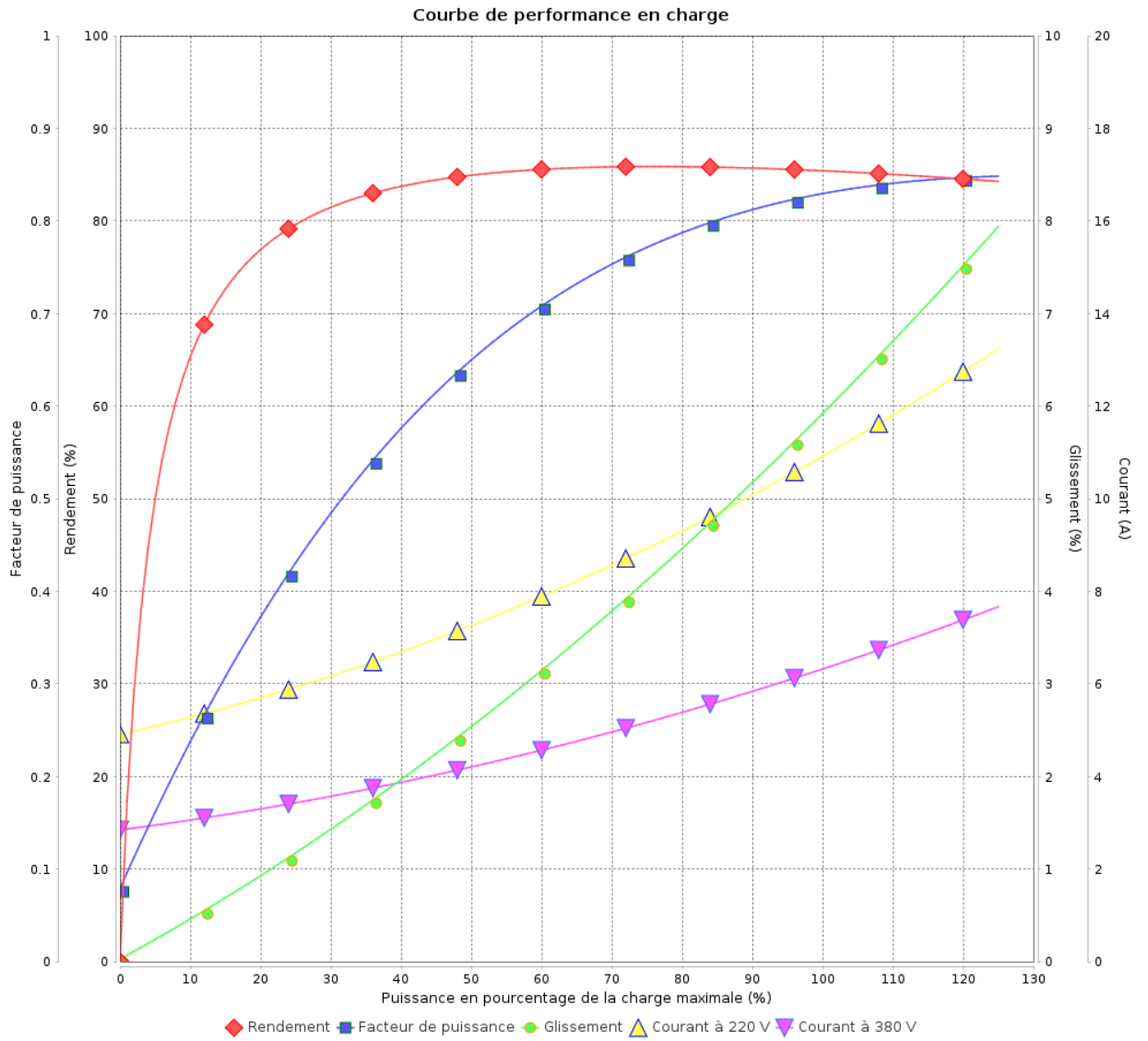

Rév.	Résumé des modifications	Fait	Verifié	Date
Exécuteur			Page 7 / 18	Révision
Vérificateur				
Date				

Courbe de performance en charge

Moteurs Electriques Triphasés - Rotor à cage



Client :

Gamme de moteur : W22 IE2 Three-Phase

Code produit : 12999033

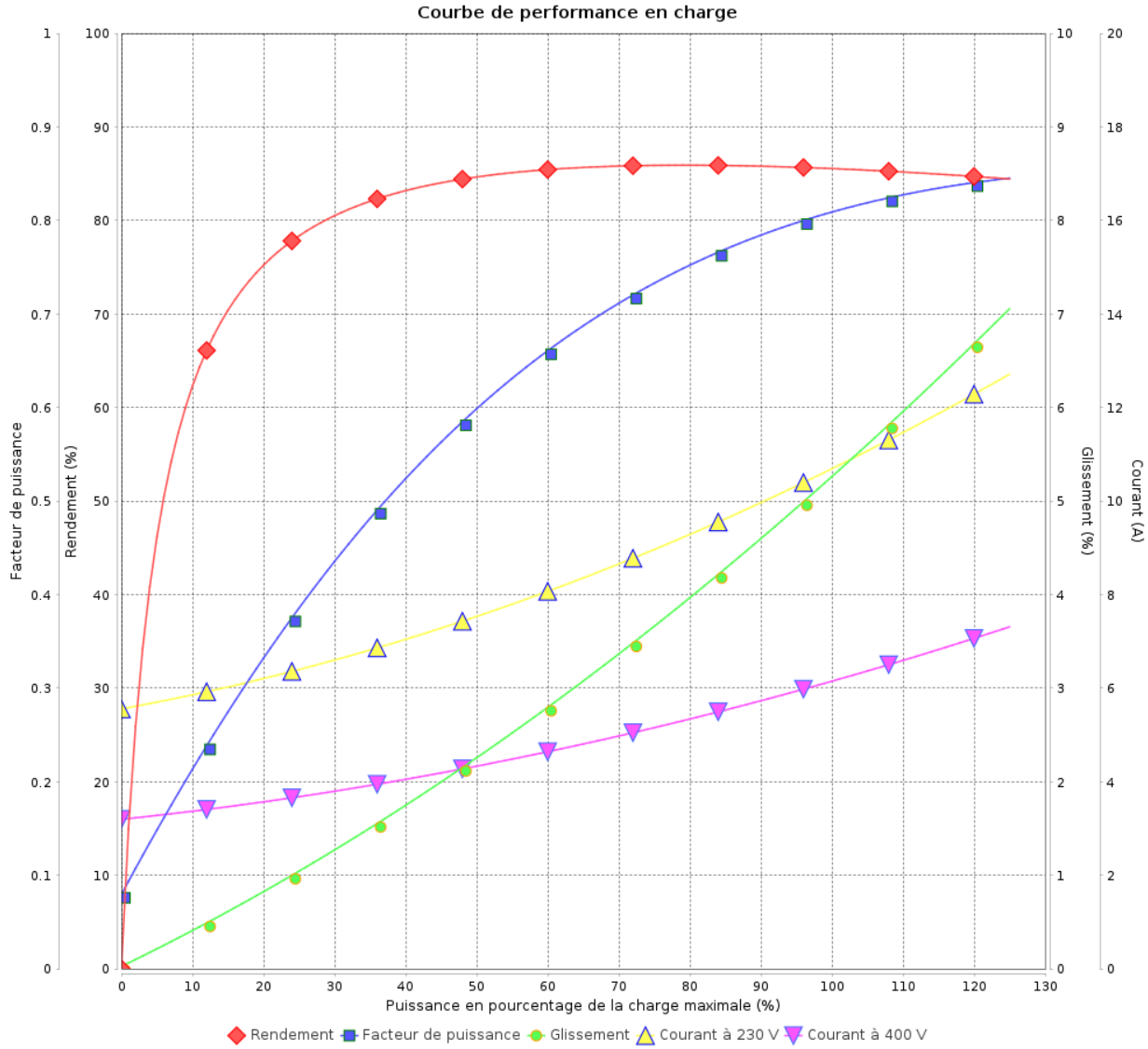

Rév.	Résime des modifications	Fait	Verifié	Date
Exécuteur				
Vérificateur			Page	Révision
Date	02/06/2026		8 / 18	

Courbe de performance en charge

Moteurs Electriques Triphasés - Rotor à cage



Client :

Gamme de moteur : W22 IE2 Three-Phase

Code produit : 12999033

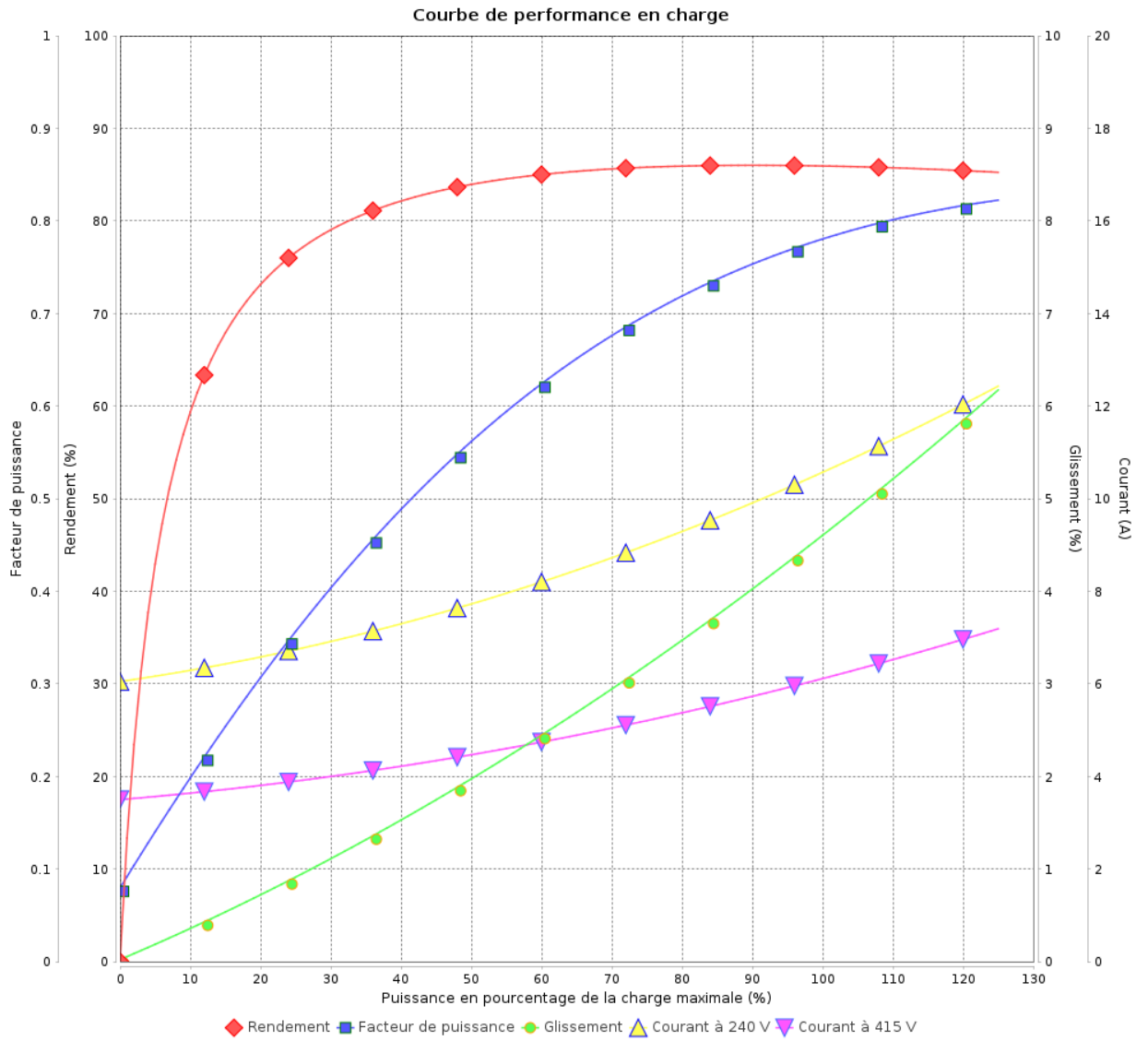

Rév.	Résumé des modifications	Fait	Verifié	Date
Exécuteur			Page 9 / 18	Révision
Vérificateur				
Date				

Courbe de performance en charge

Moteurs Electriques Triphasés - Rotor à cage



Client :

Gamme de moteur : W22 IE2 Three-Phase

Code produit : 12999033

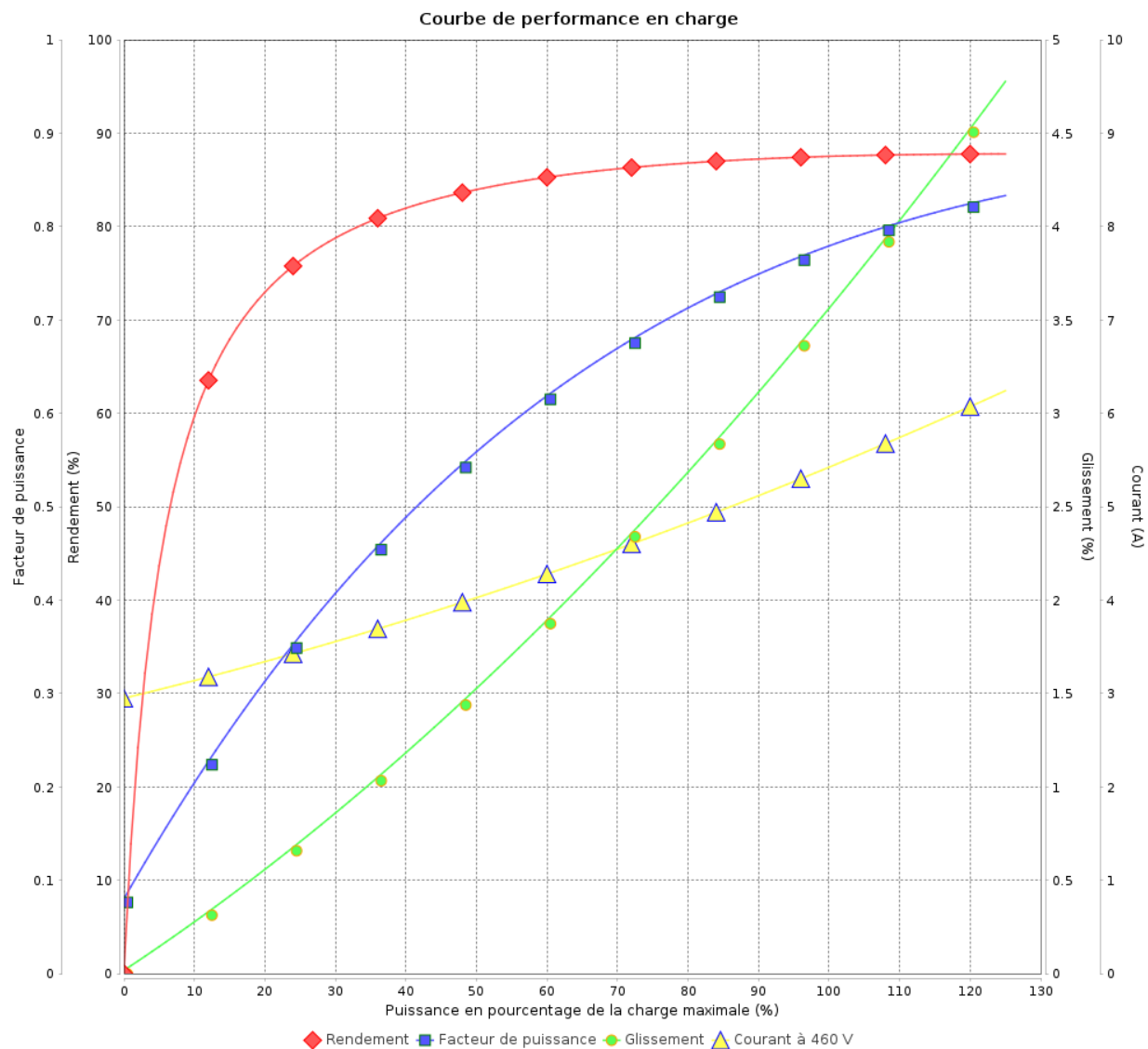

Rév.	Résime des modifications	Fait	Verifié	Date
Exécuteur				
Vérificateur			Page	Révision
Date	02/06/2026		10 / 18	

COURBE DE LIMITE THERMIQUE

Moteurs Electriques Triphasés - Rotor à cage



Client :

Gamme de moteur : W22 IE2 Three-Phase

Code produit : 12999033

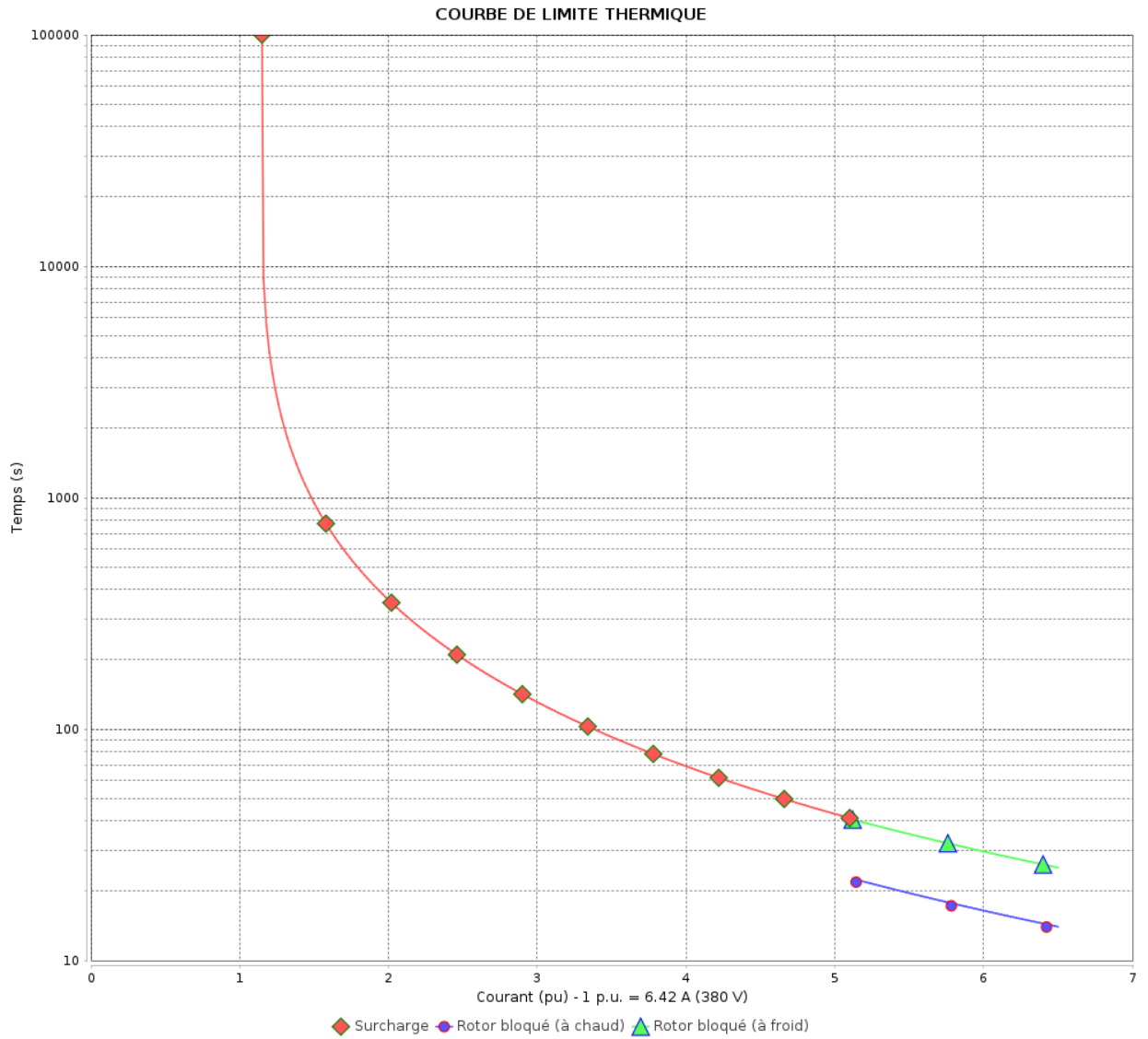

Constante de temps d'échauffement
 Constante de temps de refroidissement

Rév.	Résumé des modifications	Fait	Verifié	Date
Exécuteur		Page		Révision
Vérificateur		11 / 18		
Date		02/06/2026		

COURBE DE LIMITE THERMIQUE

Moteurs Electriques Triphasés - Rotor à cage



Client :

Gamme de moteur : W22 IE2 Three-Phase

Code produit : 12999033

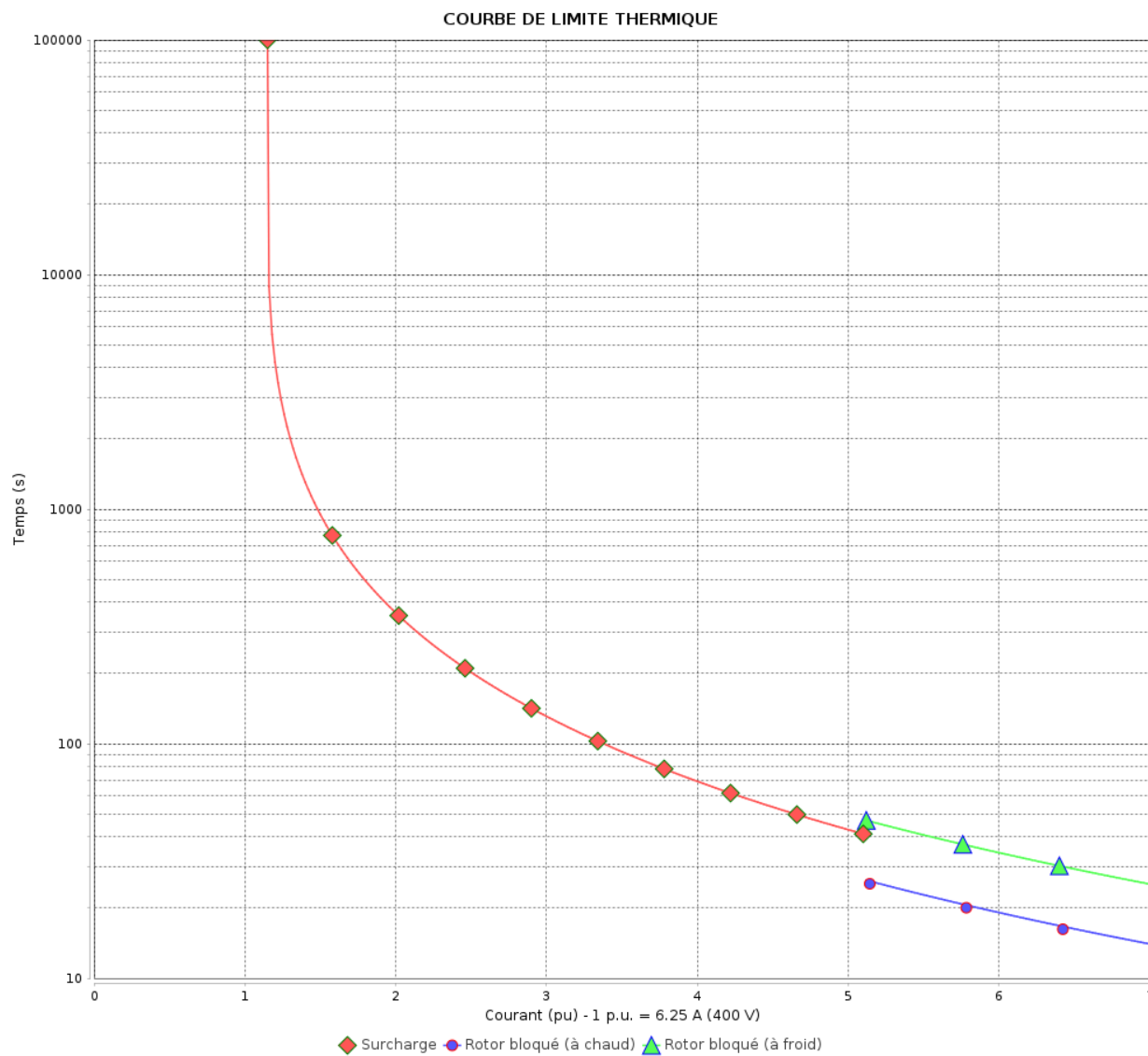

Constante de temps d'échauffement

Constante de temps de refroidissement

Rév.	Résumé des modifications	Fait	Vérifié	Date
Exécuteur		Page		Révision
Vérificateur		12 / 18		
Date		02/06/2026		

COURBE DE LIMITE THERMIQUE

Moteurs Electriques Triphasés - Rotor à cage



Client :

Gamme de moteur : W22 IE2 Three-Phase

Code produit : 12999033

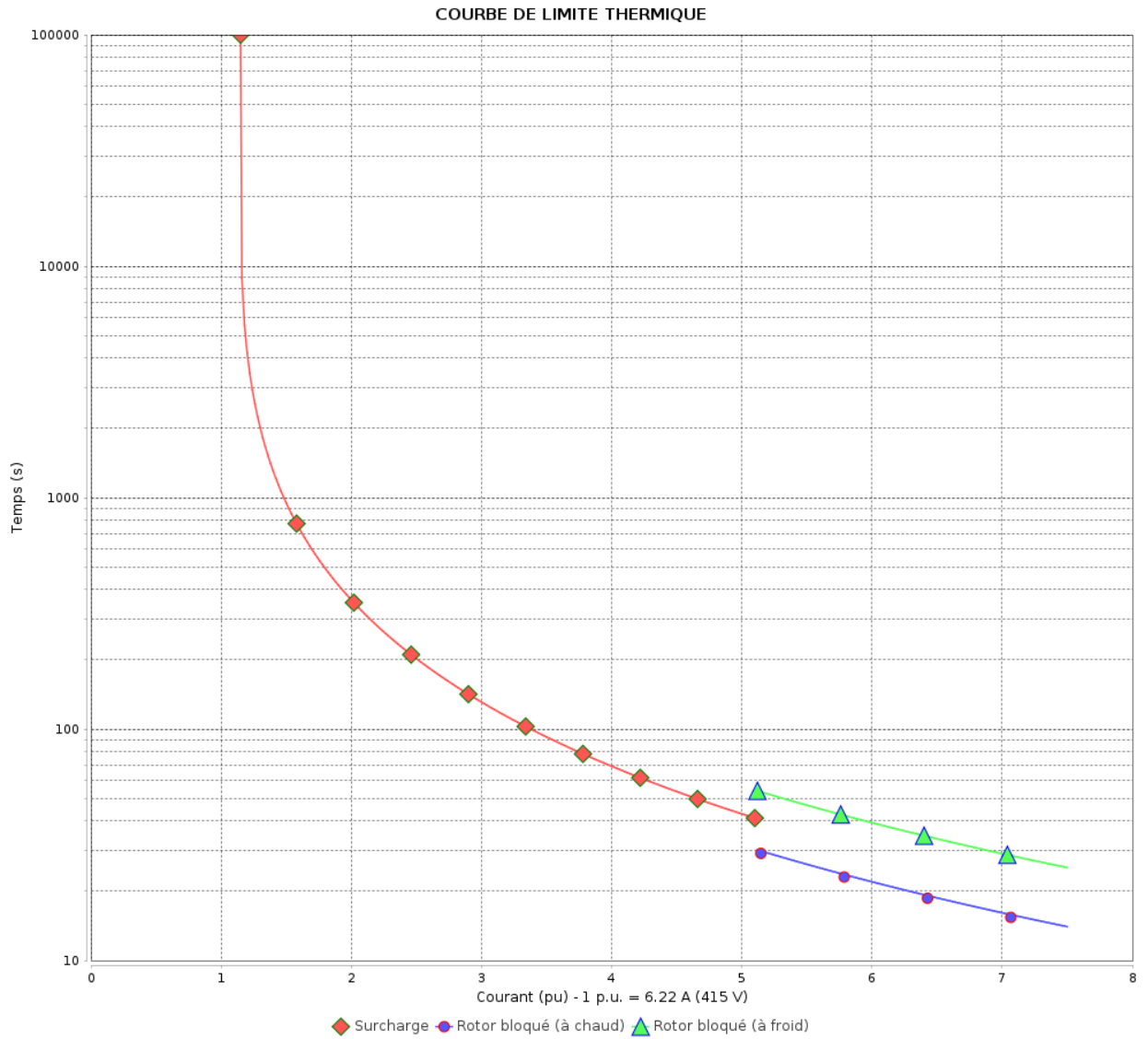

Constante de temps d'échauffement
 Constante de temps de refroidissement

Rév.	Résumé des modifications	Fait	Verifié	Date
Exécuteur		Page		Révision
Vérificateur		13 / 18		
Date		02/06/2026		

COURBE DE LIMITE THERMIQUE

Moteurs Electriques Triphasés - Rotor à cage



Client :

Gamme de moteur : W22 IE2 Three-Phase

Code produit : 12999033

COURBE DE LIMITE THERMIQUE

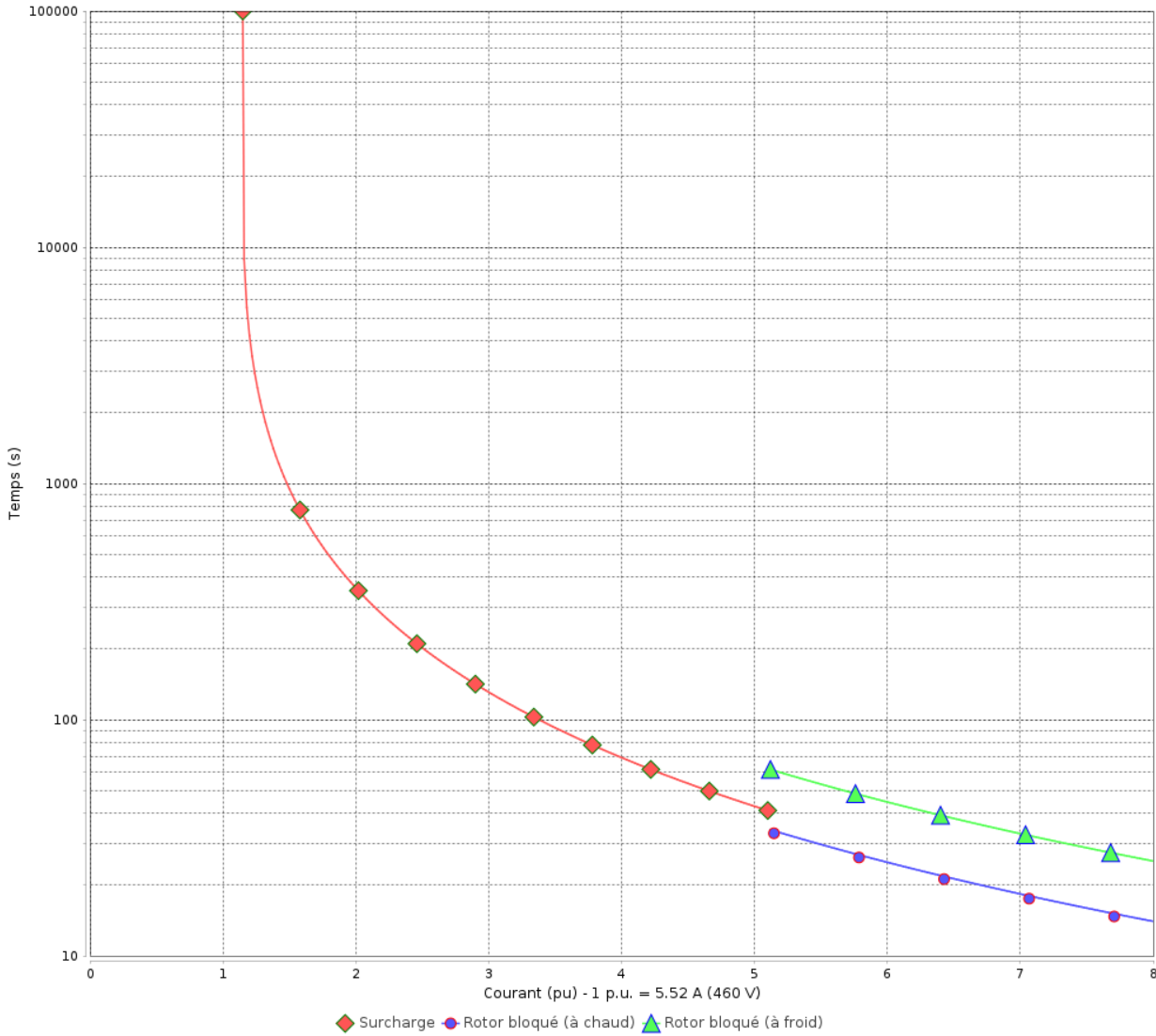

Constante de temps d'échauffement
Constante de temps de refroidissement

Rév.	Résime des modifications	Fait	Verifié	Date
Exécuteur				
Vérificateur			Page	Révision
Date	02/06/2026		14 / 18	

Courbe du convertisseur

Moteurs Electriques Triphasés - Rotor à cage



Client :

Gamme de moteur : W22 IE2 Three-Phase

Code produit : 12999033

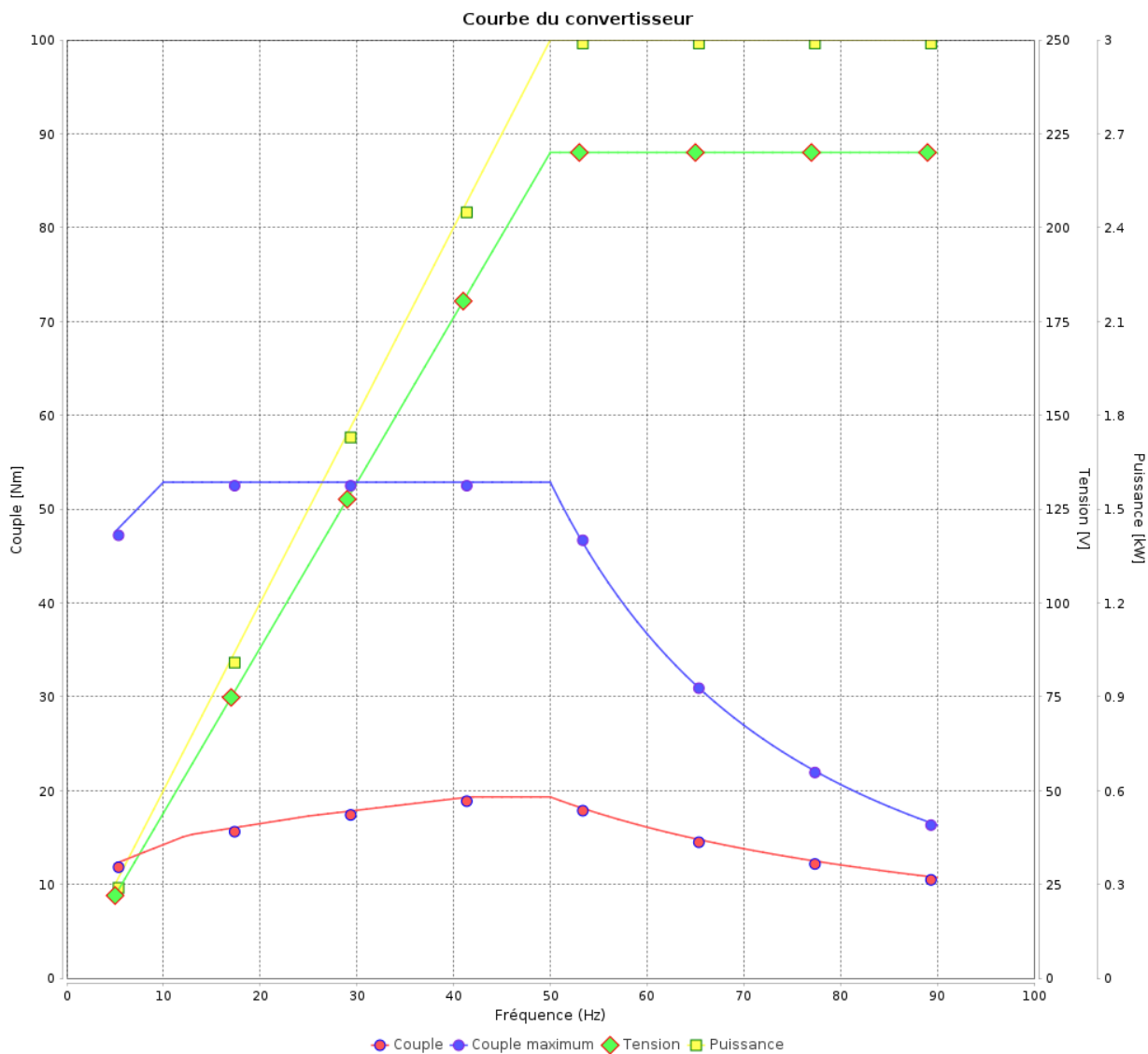

Rév.	Résumé des modifications	Fait	Verifié	Date
Exécuteur			Page 15 / 18	Révision
Vérificateur				
Date				

Courbe du convertisseur

Moteurs Electriques Triphasés - Rotor à cage



Client :

Gamme de moteur : W22 IE2 Three-Phase

Code produit : 12999033

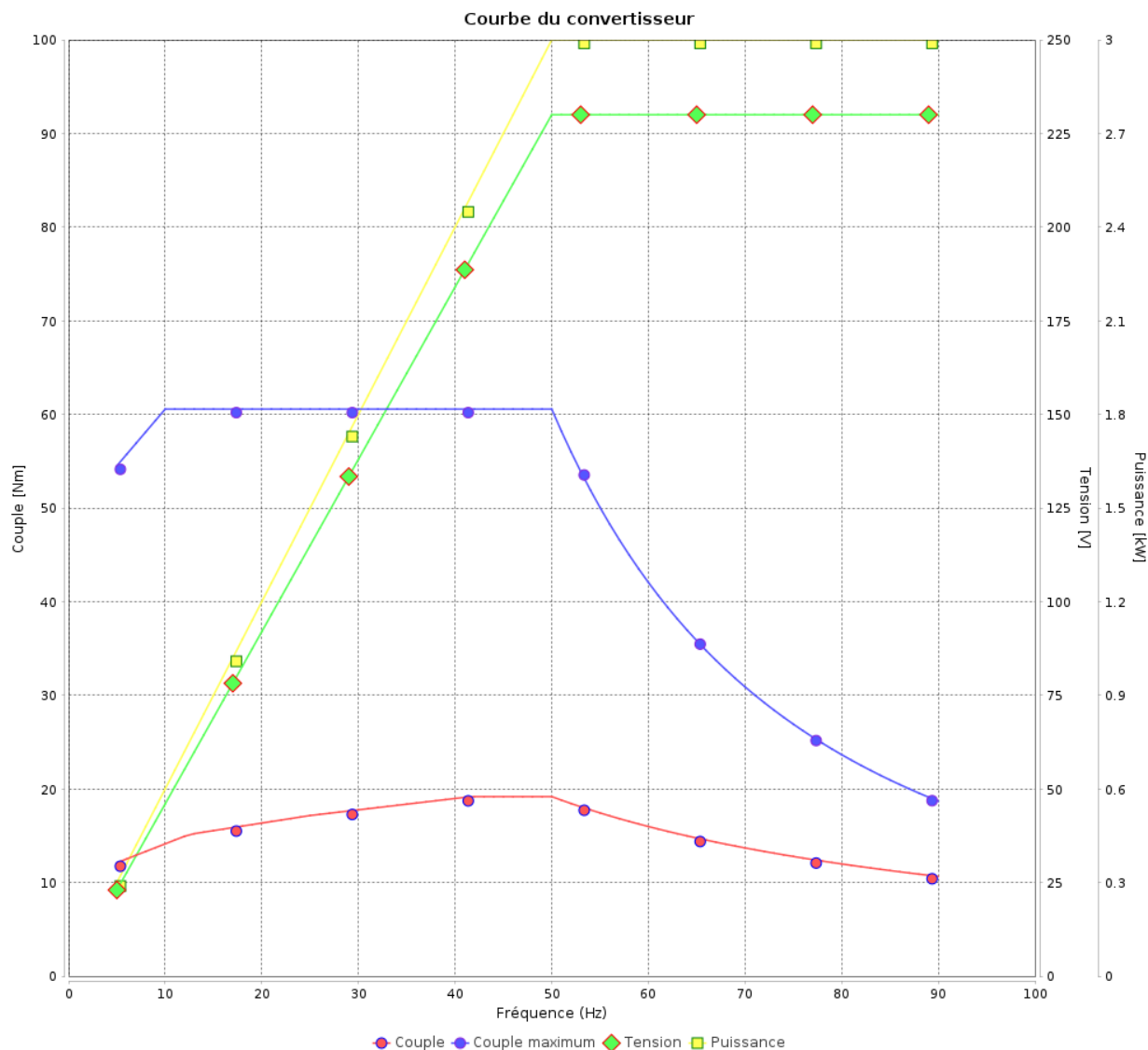

Rév.	Résime des modifications	Fait	Verifié	Date
Exécuteur			Page	Révision
Vérificateur				
Date			02/06/2026	16 / 18

Courbe du convertisseur

Moteurs Electriques Triphasés - Rotor à cage



Client :

Gamme de moteur : W22 IE2 Three-Phase

Code produit : 12999033

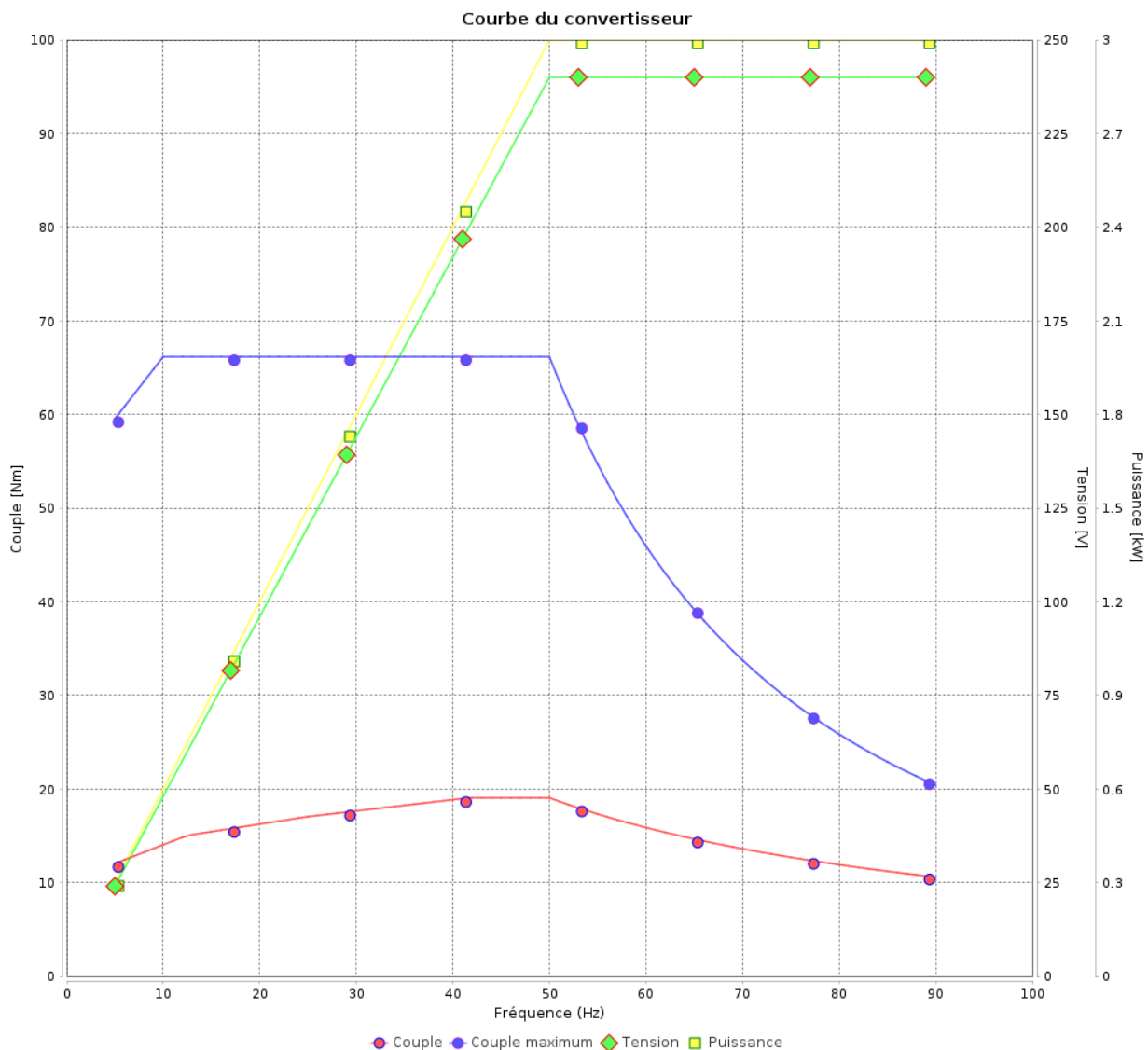

Rév.	Résumé des modifications	Fait	Verifié	Date
Exécuteur			Page 17 / 18	Révision
Vérificateur				
Date				

Courbe du convertisseur

Moteurs Electriques Triphasés - Rotor à cage



Client :

Gamme de moteur : W22 IE2 Three-Phase

Code produit : 12999033

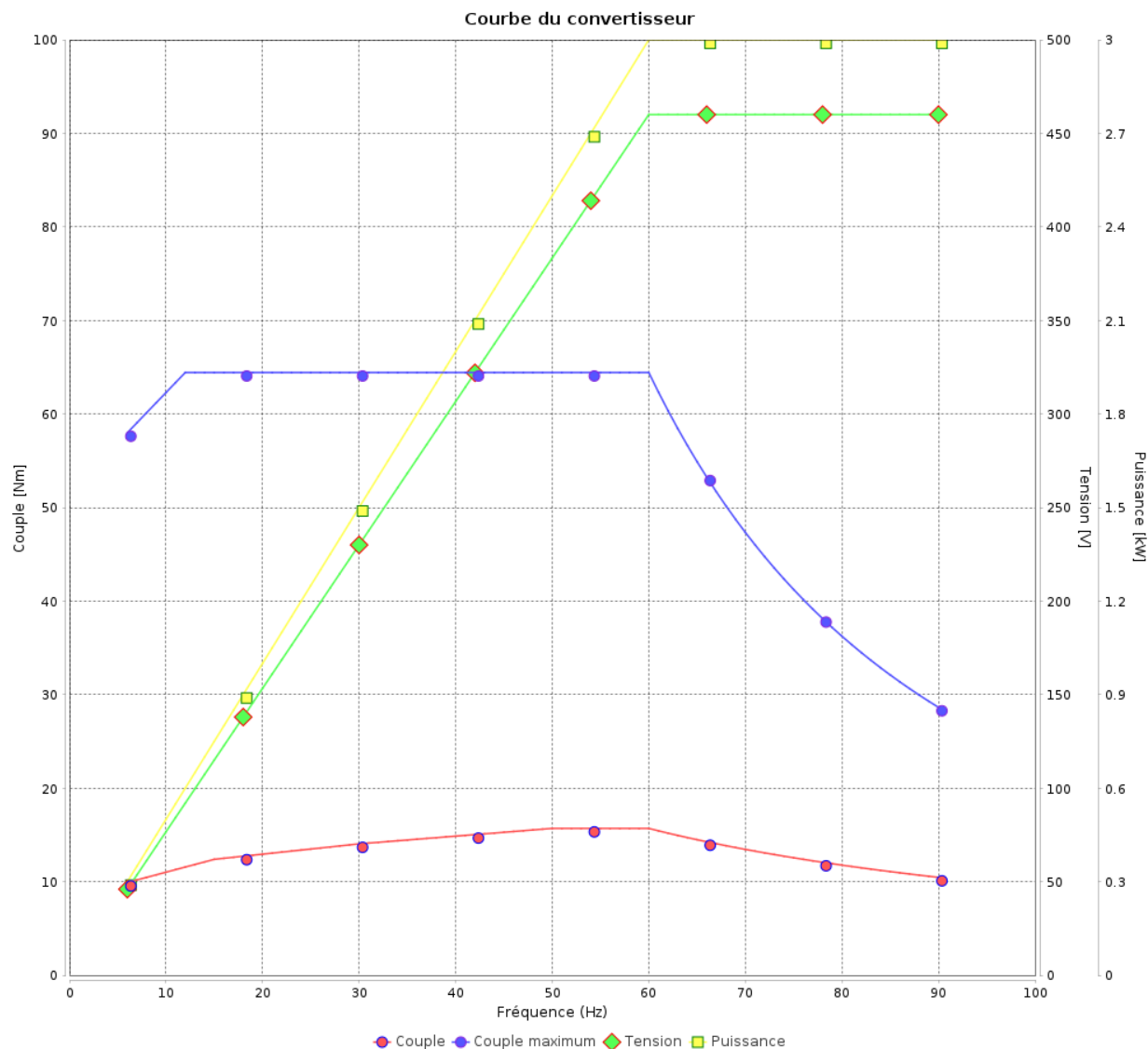

Rév.	Résumé des modifications	Fait	Verifié	Date
Exécuteur				
Vérificateur				
Date	02/06/2026		Page 18 / 18	Révision

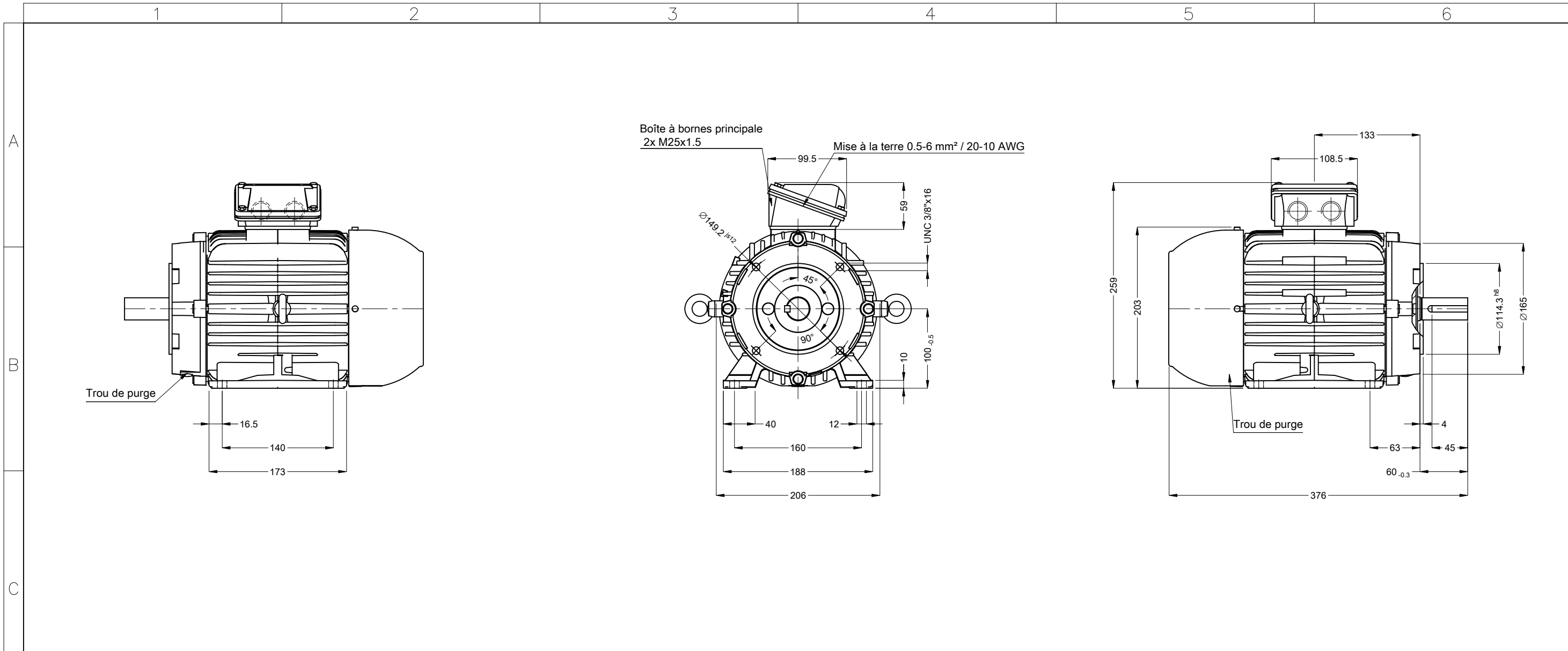

02085 04 Pôles 50 Hz		A	
Échelle 1 : 5			
		HYBRISUSER	
		00	
N° MODIFICATION	LOC	RESUME DES MODIFICATIONS	EXÉCUTÉ
EXÉC.	HYBRISUSER	MOTEUR TRIP. W22 IE2	VÉRIFIÉ
VÉRIF.		CARCASSE 100L IP55 TEFC	LIBÉRÉ
LIBÉRÉ			DATE
DATE LB.			VER

Couleur RAL 5009
 Peinture epoxy WEG 207A
 Forme NEMA F-3
 Forme B34T

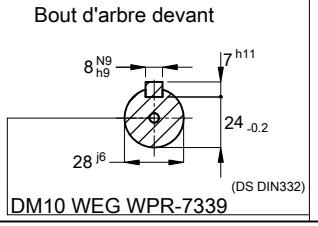

PREVIEW
 WDD 00
 PAGE 1 / 1

Dimensions en mm

A3