

FICHE TECHNIQUE

Moteurs Electriques Triphasés - Rotor à cage



Client :

Gamme de moteur : W22 IE4 Three-Phase Code produit : 13004201

Carcasse	: 200L	Type de refroidissement	: IC411 - TEFC
Classe d'isolation	: F	Forme	: B5T
Service	: S1	Sens de rotation ¹	: Les deux sens de rotation
Température ambiante	: -20°C à +40°C	Méthode de démarrage	: Démarrage direct
Altitude	: 1000 m	Poids approximatif ³	: 258 kg
Degré de protection	: IP55	Moment d'inertie (J)	: 0.5246 kgm ²
Type	: NE		

Puissance nominale [kW]	22	22
Pôles	6	6
Fréquence [Hz]	50	60
Tension à pleine charge [V]	400/690	460
Courant à pleine charge [A]	42.9/24.9	38.1
Courant de démarrage [A]	300/174	297
Intensité de démarrage [A]	7.0	7.8
Courant à vide [A]	22.6/13.1	21.0
Vitesse à pleine charge [RPM]	985	1185
Glissement [%]	1.50	1.25
Couple à pleine charge [Nm]	213	177
Couple de démarrage [%]	260	300
Couple maximum [%]	290	330
Facteur de service	1.00	1.00
Echauffement	80 K	80 K
Temps de blocage du rotor	32s (à froid) 18s (à chaud)	32s (à froid) 18s (à chaud)
Bruit ²	60.0 dB(A)	62.0 dB(A)
Rendement (%)	25%	
	50%	92.4
	75%	93.2
	100%	93.7
Cos Φ	25%	
	50%	0.59
	75%	0.72
	100%	0.79

Losses at normative operating points (speed;torque), in percentage of rated output power

Losses (%)	P1 (0,9;1,0)	6.6	6.1
	P2 (0,5;1,0)	5.6	5.2
	P3 (0,25;1,0)	5.4	5.0
	P4 (0,9;0,5)	3.5	3.3
	P5 (0,5;0,5)	2.6	2.4
	P6 (0,5;0,25)	1.9	1.8
	P7 (0,25;0,25)	1.4	1.3

Type de palier	: Avant 6312 ZZ C3 Derrière 6212 ZZ C3	Efforts sur l'embase Traction maximum : 6097 N Compression maximum : 8628 N
Modèle - blindage	: 00030 00009	
Intervalle de graissage	: - -	
Quantité de lubrifiant	: - -	
Type de lubrifiant	: 00088	

Cette révision annule et remplace la précédente
 (1) Vu le bout d'arbre côté attaque.
 (2) Mesuré à 1m et avec tolérance de +3dB(A).
 (3) Poids approximatif, peut être objet de modification après le processus de fabrication.
 (4) At 100% of full load.

Les valeurs sont des moyennes basées sur des tests et d'alimentation sinusoïdale, sous réserve des tolérances de normes IEC 60034-1.

Rév.	Résumé des modifications	Fait	Verifié	Date
Exécuteur			Page 1 / 11	Révision
Vérificateur				
Date	01/06/2026			

FICHE TECHNIQUE

Moteurs Electriques Triphasés - Rotor à cage



Client :

Remarque

Rév.	Résime des modifications	Fait	Verifié	Date
Exécuteur				
Vérificateur			Page	Révision
Date	01/06/2026		2 / 11	

FICHE TECHNIQUE

Moteurs Electriques Triphasés - Rotor à cage



Client :

Protection Thermique

ID	Application	Type	Quantité	Température de détection
1	Bobinage	PTC - 2 FD_MT_FIOS	1 x Phase	155 °C

Rév.	Résime des modifications	Fait	Verifié	Date
Exécuteur				
Vérificateur			Page	Révision
Date	01/06/2026		3 / 11	

COURBE COUPLE, COURANT X VITESSE

Moteurs Electriques Triphasés - Rotor à cage



Client :

Gamme de moteur : W22 IE4 Three-Phase

Code produit : 13004201

COURBE COUPLE, COURANT X VITESSE

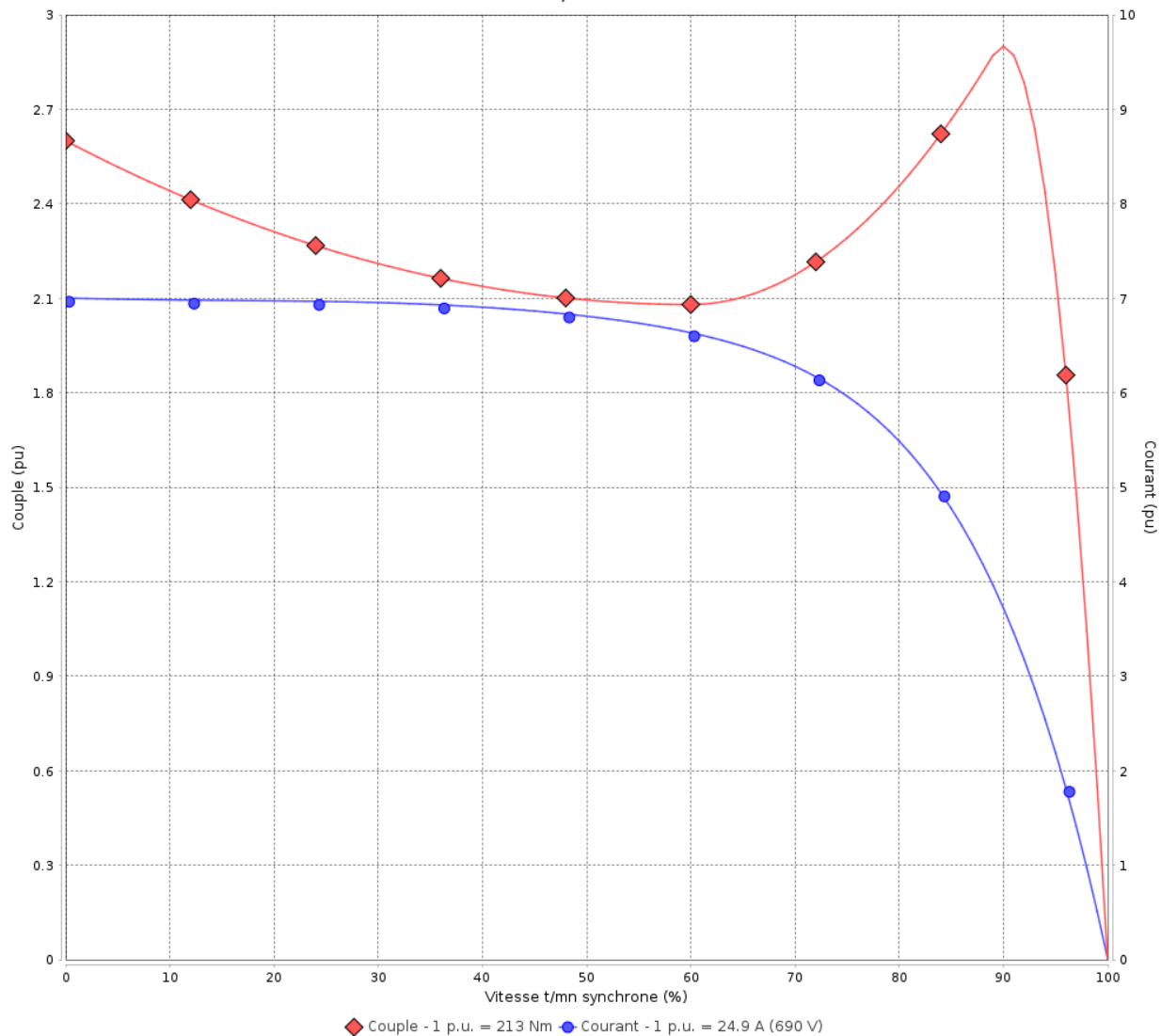

Performance : 400/690 V 50 Hz 6P

Courant à pleine charge : 42.9/24.9 A
 Intensité de démarrage : 7.0
 Couple à pleine charge : 213 Nm
 Couple de démarrage : 260 %
 Couple maximum : 290 %
 Vitesse à pleine charge : 985 rpm

Moment d'inertie (J) : 0.5246 kgm²
 Service : S1
 Classe d'isolation : F
 Facteur de service : 1.00
 Service : S1

Temps de blocage du rotor : 32s (à froid) 18s (à chaud)

Rév.	Résime des modifications	Fait	Verifié	Date
Exécuteur			Page 4 / 11	Révision
Vérificateur				
Date	01/06/2026			

COURBE COUPLE, COURANT X VITESSE

Moteurs Electriques Triphasés - Rotor à cage



Client :

Gamme de moteur : W22 IE4 Three-Phase

Code produit : 13004201

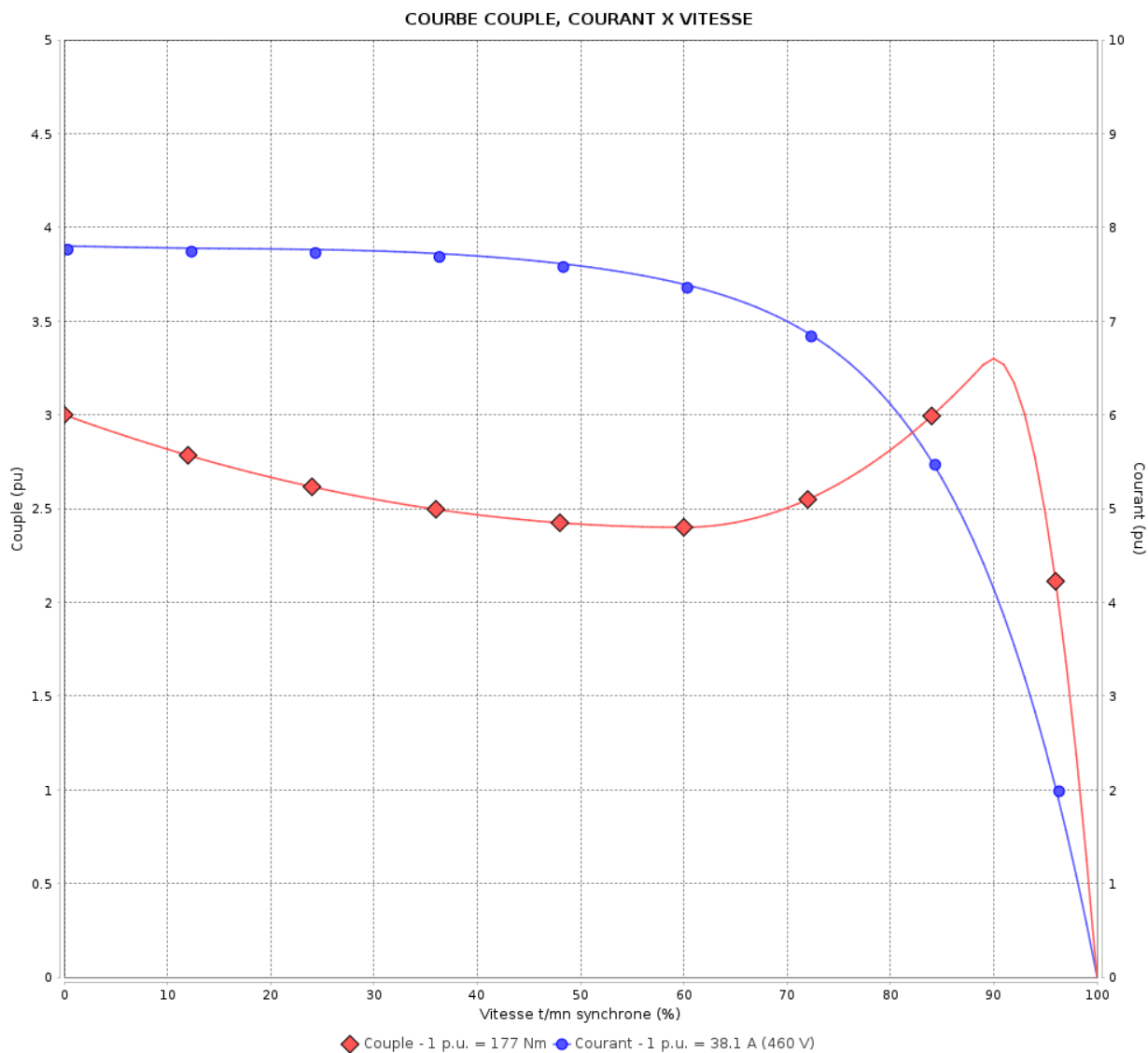

Performance : 460 V 60 Hz 6P

Courant à pleine charge : 38.1 A
 Intensité de démarrage : 7.8
 Couple à pleine charge : 177 Nm
 Couple de démarrage : 300 %
 Couple maximum : 330 %
 Vitesse à pleine charge : 1185 rpm

Moment d'inertie (J) : 0.5246 kgm²
 Service : S1
 Classe d'isolation : F
 Facteur de service : 1.00
 Service : S1

Temps de blocage du rotor : 32s (à froid) 18s (à chaud)

Rév.	Résumé des modifications	Fait	Verifié	Date
Exécuteur			Page 5 / 11	Révision
Vérificateur				
Date	01/06/2026			

Courbe de performance en charge

Moteurs Electriques Triphasés - Rotor à cage



Client :

Gamme de moteur : W22 IE4 Three-Phase

Code produit : 13004201

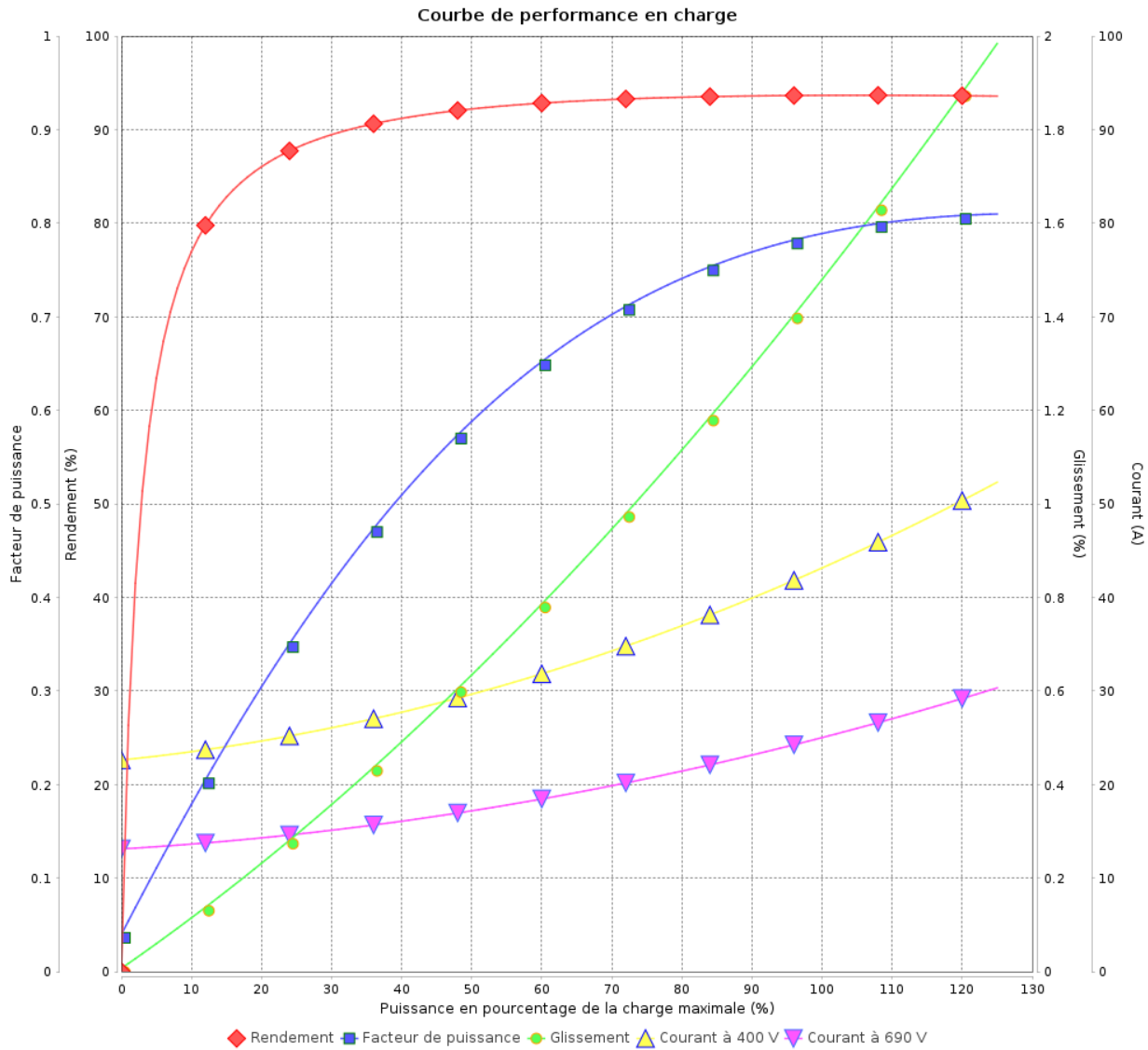

Rév.	Résime des modifications	Fait	Verifié	Date
Exécuteur				
Vérificateur			Page	Révision
Date	01/06/2026		6 / 11	

Courbe de performance en charge

Moteurs Electriques Triphasés - Rotor à cage



Client :

Gamme de moteur : W22 IE4 Three-Phase

Code produit : 13004201

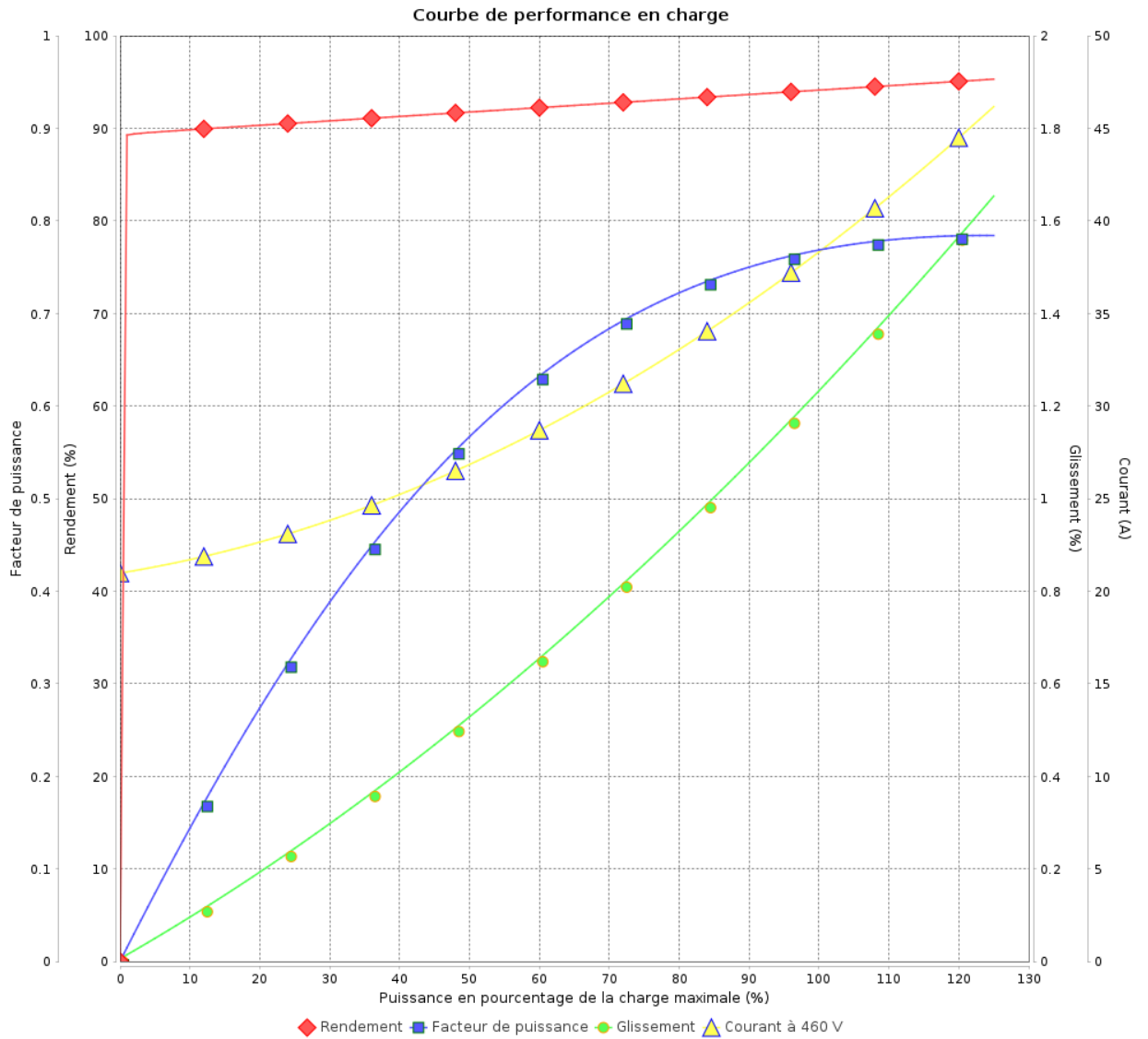

Rév.	Résumé des modifications	Fait	Verifié	Date
Exécuteur				
Vérificateur			Page	Révision
Date	01/06/2026		7 / 11	

COURBE DE LIMITE THERMIQUE

Moteurs Electriques Triphasés - Rotor à cage



Client :

Gamme de moteur : W22 IE4 Three-Phase

Code produit : 13004201

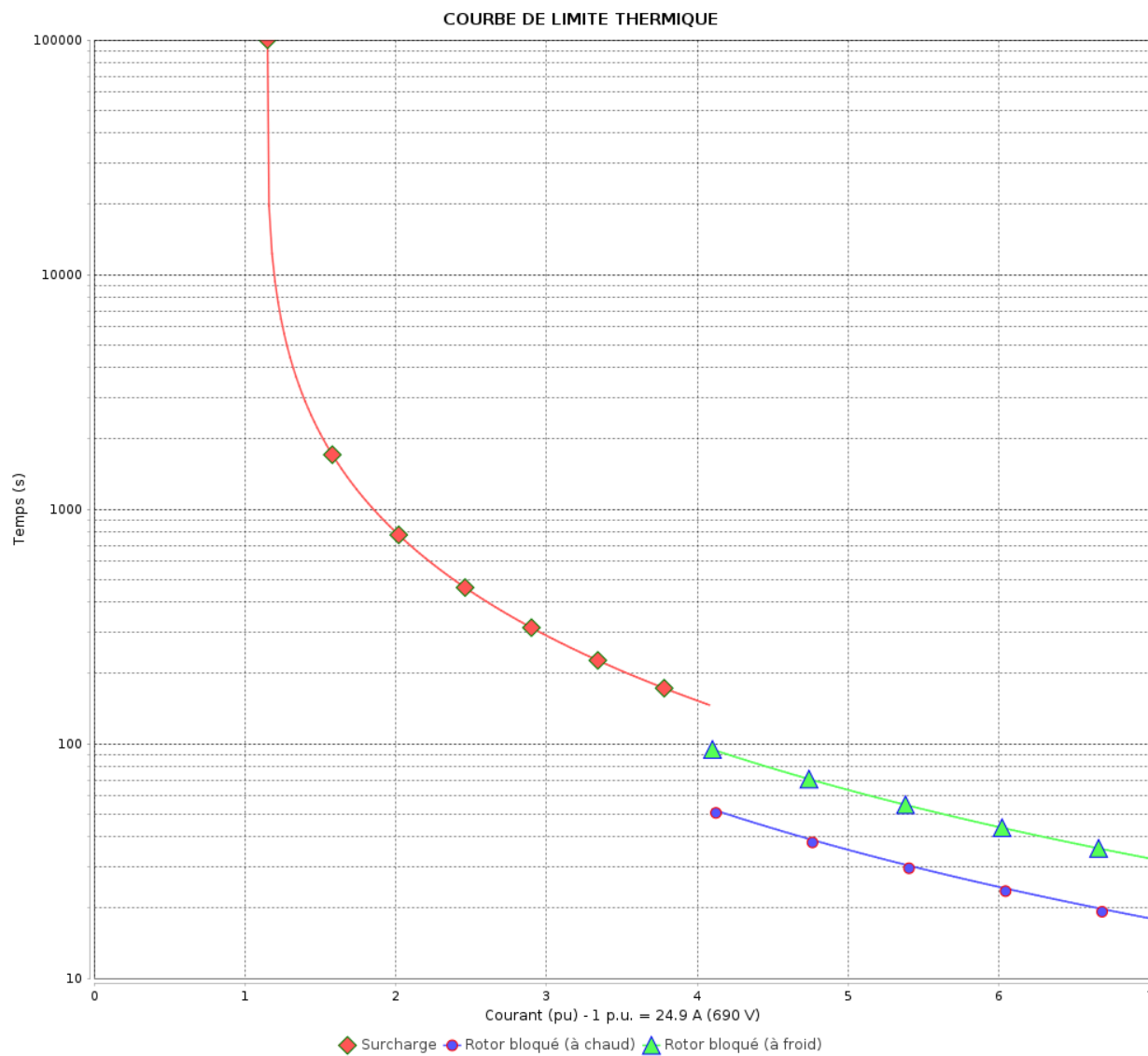

Constante de temps d'échauffement

Constante de temps de refroidissement

Rév.	Résumé des modifications	Fait	Vérifié	Date
Exécuteur		Page 8 / 11		Révision
Vérificateur				
Date				

COURBE DE LIMITE THERMIQUE

Moteurs Electriques Triphasés - Rotor à cage



Client :

Gamme de moteur : W22 IE4 Three-Phase

Code produit : 13004201

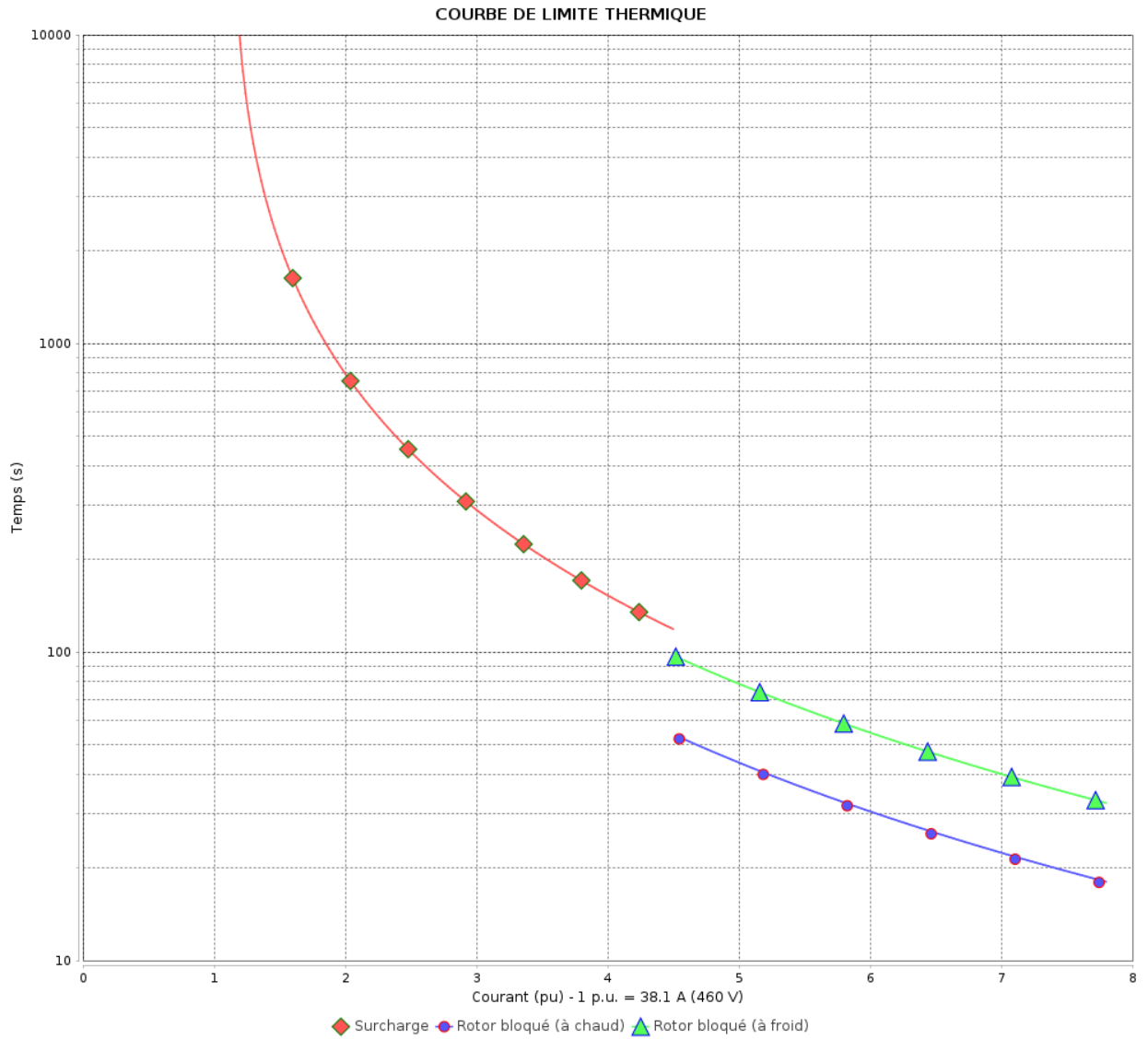

Constante de temps d'échauffement
 Constante de temps de refroidissement

Rév.	Résumé des modifications	Fait	Vérifié	Date
Exécuteur			Page 9 / 11	Révision
Vérificateur				
Date				

Courbe du convertisseur

Moteurs Electriques Triphasés - Rotor à cage



Client :

Gamme de moteur : W22 IE4 Three-Phase

Code produit : 13004201

Courbe du convertisseur

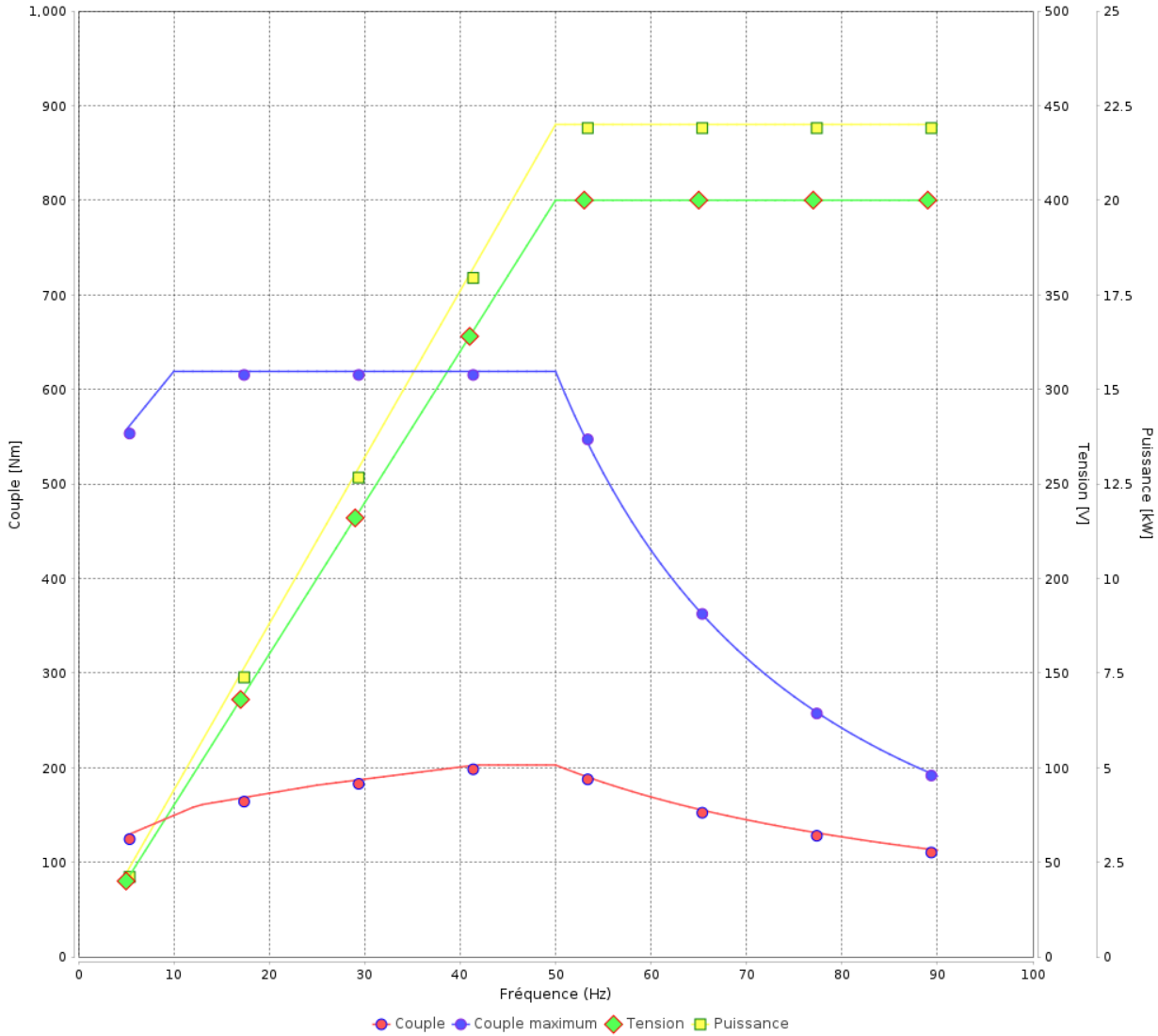

Rév.	Résime des modifications	Fait	Verifié	Date
Exécuteur				
Vérificateur			Page	Révision
Date	01/06/2026		10 / 11	

Courbe du convertisseur

Moteurs Electriques Triphasés - Rotor à cage



Client :

Gamme de moteur : W22 IE4 Three-Phase

Code produit : 13004201

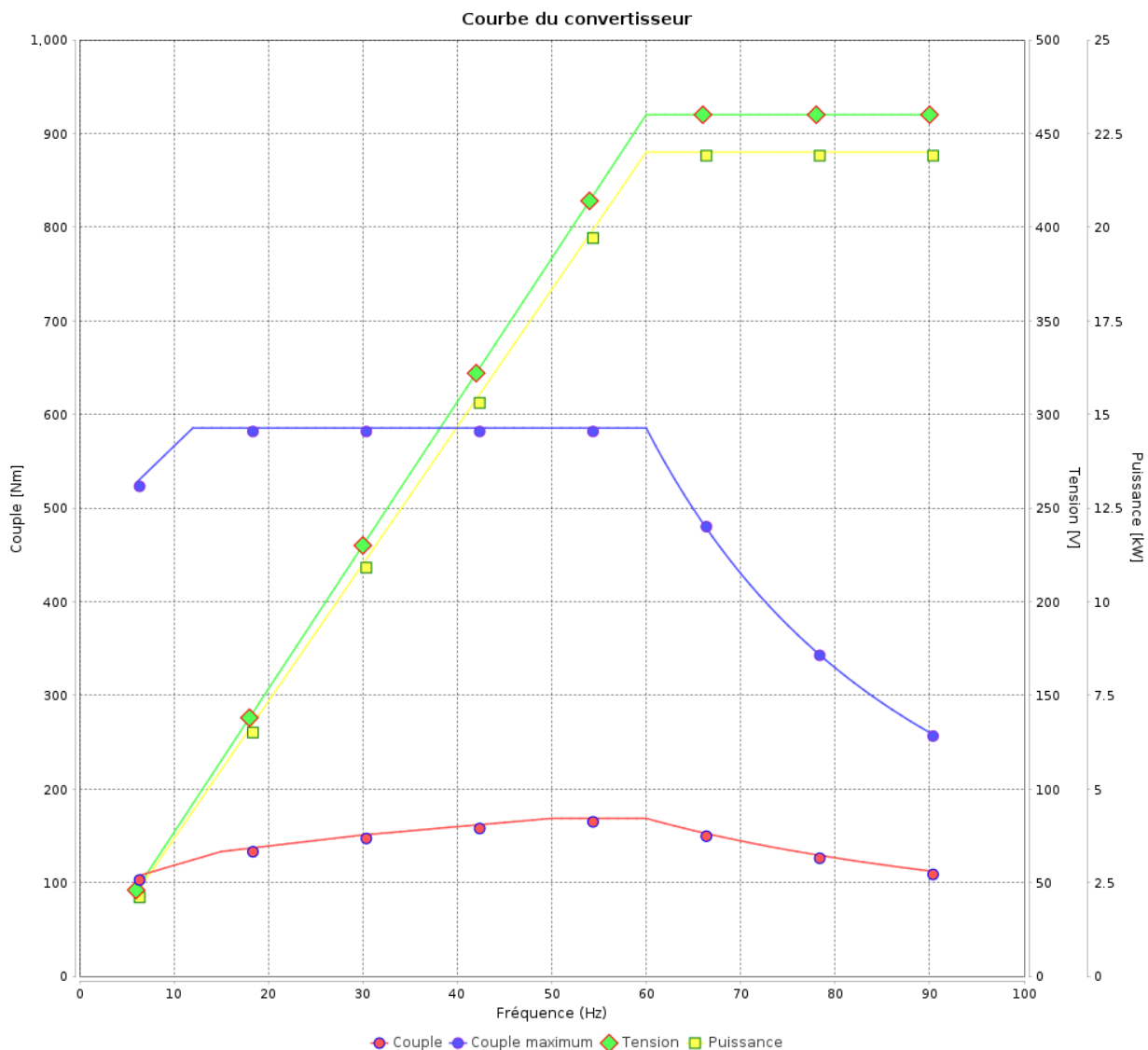

Rév.	Résumé des modifications	Fait	Verifié	Date
Exécuteur			Page 11 / 11	Révision
Vérificateur				
Date				

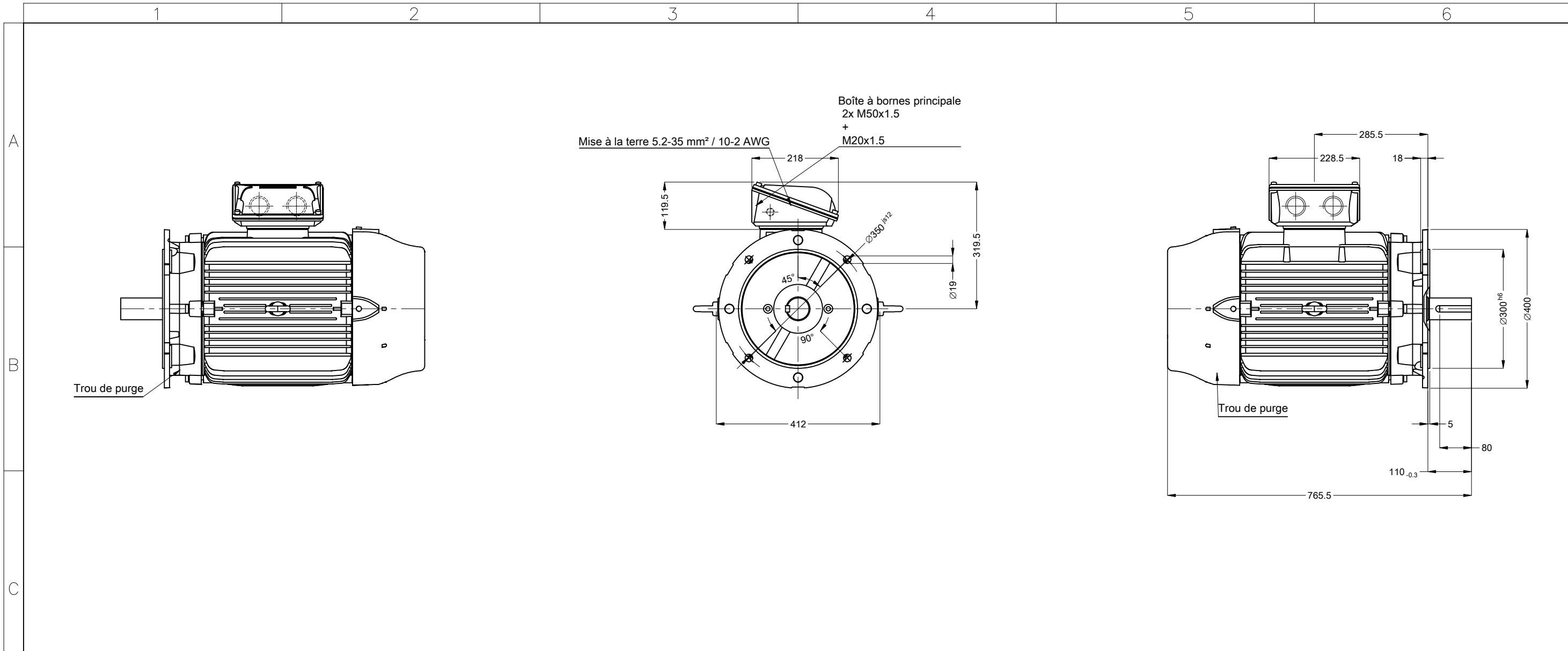

D										

E	01563 06 Pôles 50 Hz										A		
											Échelle 1 : 10		
											HYBRISUSER	00	
	N° MODIFICATION		LOC		RESUME DES MODIFICATIONS				EXÉCUTÉ	VÉRIFIÉ	LIBÉRÉ	DATE	VER
	EXÉC.		HYBRISUSER		MOTEUR TRIP. W22 IE4 CARCASSE 200L IP55 TEFC				PREVIEW		WDD 00		
VÉRIF.								PAGE 1 / 1					
LIBÉRÉ													
DATE LB.													

Couleur RAL 6002
Peinture epoxy WEG 203A
Forme B5T

