

# FICHE TECHNIQUE

## Moteurs Electriques Triphasés - Rotor à cage



Client :				
Gamme de moteur	: W22 IE4 Three-Phase	Code produit :	13004954	
Carcasse	: L132M/L	Type de refroidissement	: IC411 - TEFC	
Classe d'isolation	: F	Forme	: B34T	
Service	: S1	Sens de rotation <sup>1</sup>	: Les deux sens de rotation	
Température ambiante	: -20°C à +40°C	Méthode de démarrage	: Démarrage direct	
Altitude	: 1000 m	Poids approximatif <sup>3</sup>	: 84.0 kg	
Degré de protection	: IP55	Moment d'inertie (J)	: 0.0790 kgm <sup>2</sup>	
Type	: NE			
Puissance nominale [kW]	7.5		7.5	
Pôles	4		4	
Fréquence [Hz]	50		60	
Tension à pleine charge [V]	400/690		460	
Courant à pleine charge [A]	14.4/8.35		12.7	
Courant de démarrage [A]	144/83.5		140	
Intensité de démarrage [A]	10.0		11.0	
Courant à vide [A]	7.60/4.41		7.10	
Vitesse à pleine charge [RPM]	1473		1777	
Glissement [%]	1.80		1.28	
Couple à pleine charge [Nm]	48.7		40.3	
Couple de démarrage [%]	330		360	
Couple maximum [%]	420		520	
Facteur de service	1.00		1.00	
Echauffement	80 K		80 K	
Temps de blocage du rotor	25s (à froid) 14s (à chaud)		32s (à froid) 18s (à chaud)	
Bruit <sup>2</sup>	56.0 dB(A)		58.0 dB(A)	
Rendement (%)	25%			
	50%	91.0	91.0	
	75%	92.0	91.7	
	100%	92.6	92.4	
Cos Φ	25%			
	50%	0.62	0.57	
	75%	0.74	0.71	
	100%	0.81	0.80	
Losses at normative operating points (speed;torque), in percentage of rated output power				
Losses (%)	P1 (0,9;1,0)	7.9	8.1	
	P2 (0,5;1,0)	6.5	6.7	
	P3 (0,25;1,0)	6.1	6.3	
	P4 (0,9;0,5)	4.4	4.6	
	P5 (0,5;0,5)	3.1	3.2	
	P6 (0,5;0,25)	2.4	2.4	
	P7 (0,25;0,25)	1.7	1.7	
Type de palier	Avant : 6308 ZZ	Derrière : 6207 ZZ	Efforts sur l'embase	
Modèle - blindage	: 00030	00009	Traction maximum : 3471 N	
Intervalle de graissage	: -	-	Compression maximum : 4295 N	
Quantité de lubrifiant	: -	-		
Type de lubrifiant	: 00088			
<p>Cette révision annule et remplace la précédente</p> <p>(1) Vu le bout d'arbre côté attaque.</p> <p>(2) Mesuré à 1m et avec tolérance de +3dB(A).</p> <p>(3) Poids approximatif, peut être objet de modification après le processus de fabrication.</p> <p>(4) At 100% of full load.</p>		<p>Les valeurs sont des moyennes basées sur des tests et d'alimentation sinusoïdale, sous réserve des tolérances de normes IEC 60034-1.</p>		
Rév.	Résime des modifications	Fait	Verifié	Date
Exécuteur				
Vérificateur			Page	Révision
Date	01/06/2026		1 / 10	

# FICHE TECHNIQUE

Moteurs Electriques Triphasés - Rotor à cage



Client :

Remarque

Rév.	Résime des modifications	Fait	Verifié	Date
Exécuteur				
Vérificateur			Page	Révision
Date	01/06/2026		2 / 10	

# COURBE COUPLE, COURANT X VITESSE

Moteurs Electriques Triphasés - Rotor à cage



Client :

Gamme de moteur : W22 IE4 Three-Phase

Code produit : 13004954

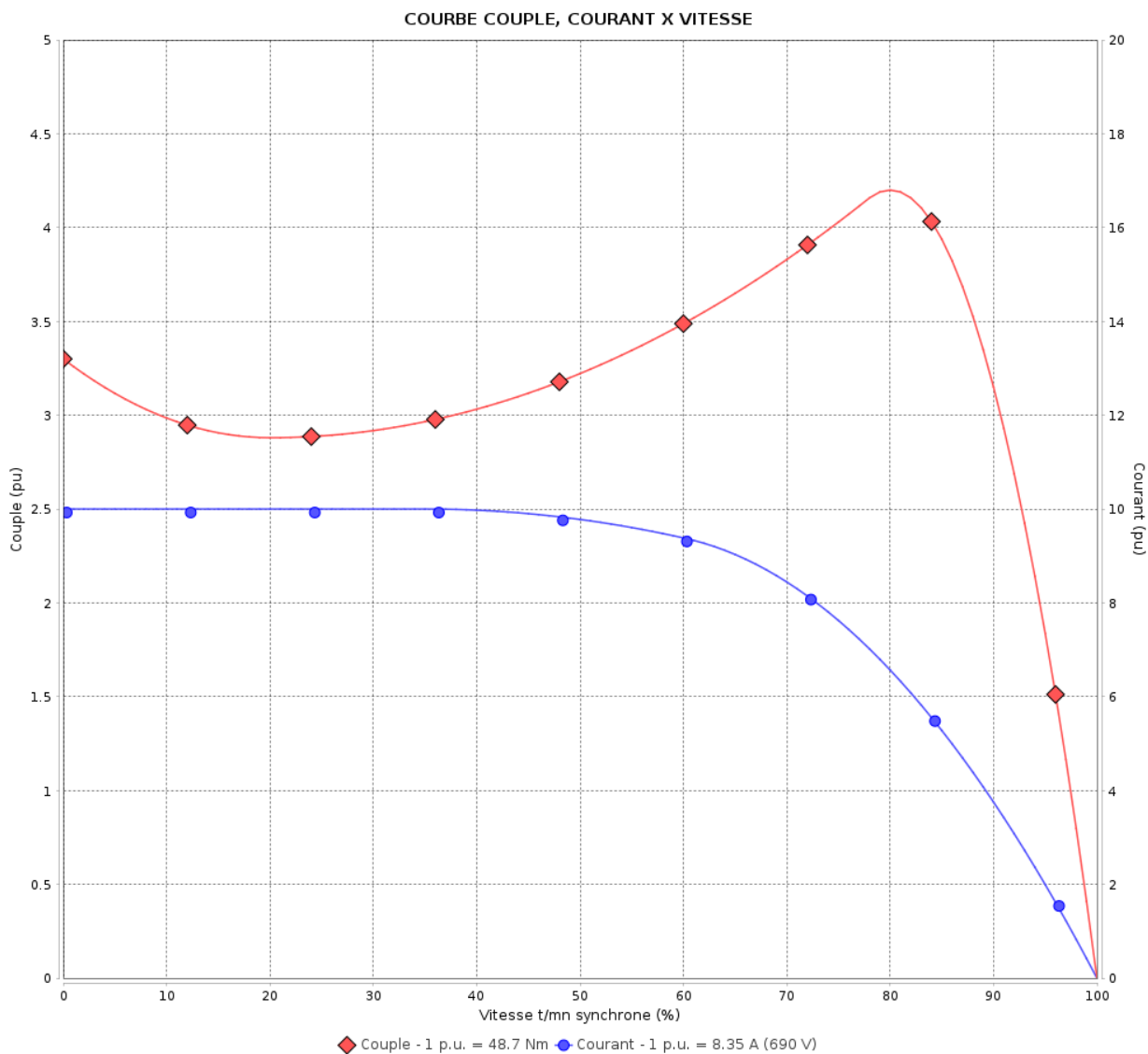

Performance : 400/690 V 50 Hz 4P

Courant à pleine charge : 14.4/8.35 A  
 Intensité de démarrage : 10.0  
 Couple à pleine charge : 48.7 Nm  
 Couple de démarrage : 330 %  
 Couple maximum : 420 %  
 Vitesse à pleine charge : 1473 rpm

Moment d'inertie (J) : 0.0790 kgm<sup>2</sup>  
 Service : S1  
 Classe d'isolation : F  
 Facteur de service : 1.00  
 Service : S1

Temps de blocage du rotor : 25s (à froid) 14s (à chaud)

Rév.	Résumé des modifications	Fait	Verifié	Date
Exécuteur		Page		Révision
Vérificateur		3 / 10		
Date	01/06/2026			

# COURBE COUPLE, COURANT X VITESSE

Moteurs Electriques Triphasés - Rotor à cage



Client :

Gamme de moteur : W22 IE4 Three-Phase

Code produit : 13004954

COURBE COUPLE, COURANT X VITESSE

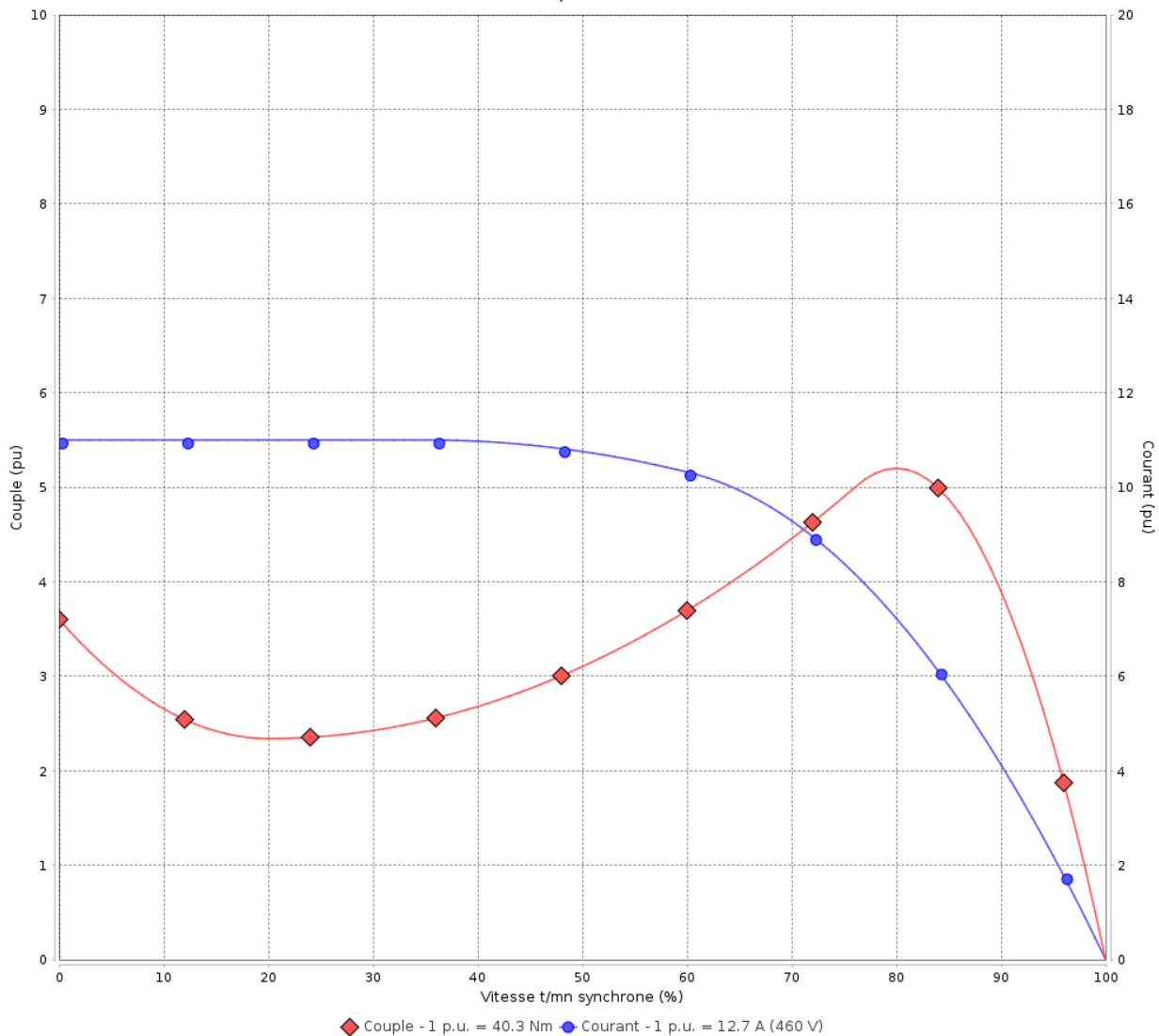

Performance : 460 V 60 Hz 4P

Courant à pleine charge : 12.7 A  
 Intensité de démarrage : 11.0  
 Couple à pleine charge : 40.3 Nm  
 Couple de démarrage : 360 %  
 Couple maximum : 520 %  
 Vitesse à pleine charge : 1777 rpm

Moment d'inertie (J) : 0.0790 kgm<sup>2</sup>  
 Service : S1  
 Classe d'isolation : F  
 Facteur de service : 1.00  
 Service : S1

Temps de blocage du rotor : 32s (à froid) 18s (à chaud)

Rév.	Résime des modifications	Fait	Verifié	Date
Exécuteur			Page	Révision
Vérificateur				
Date				

# Courbe de performance en charge

Moteurs Electriques Triphasés - Rotor à cage



Client :

Gamme de moteur : W22 IE4 Three-Phase

Code produit : 13004954

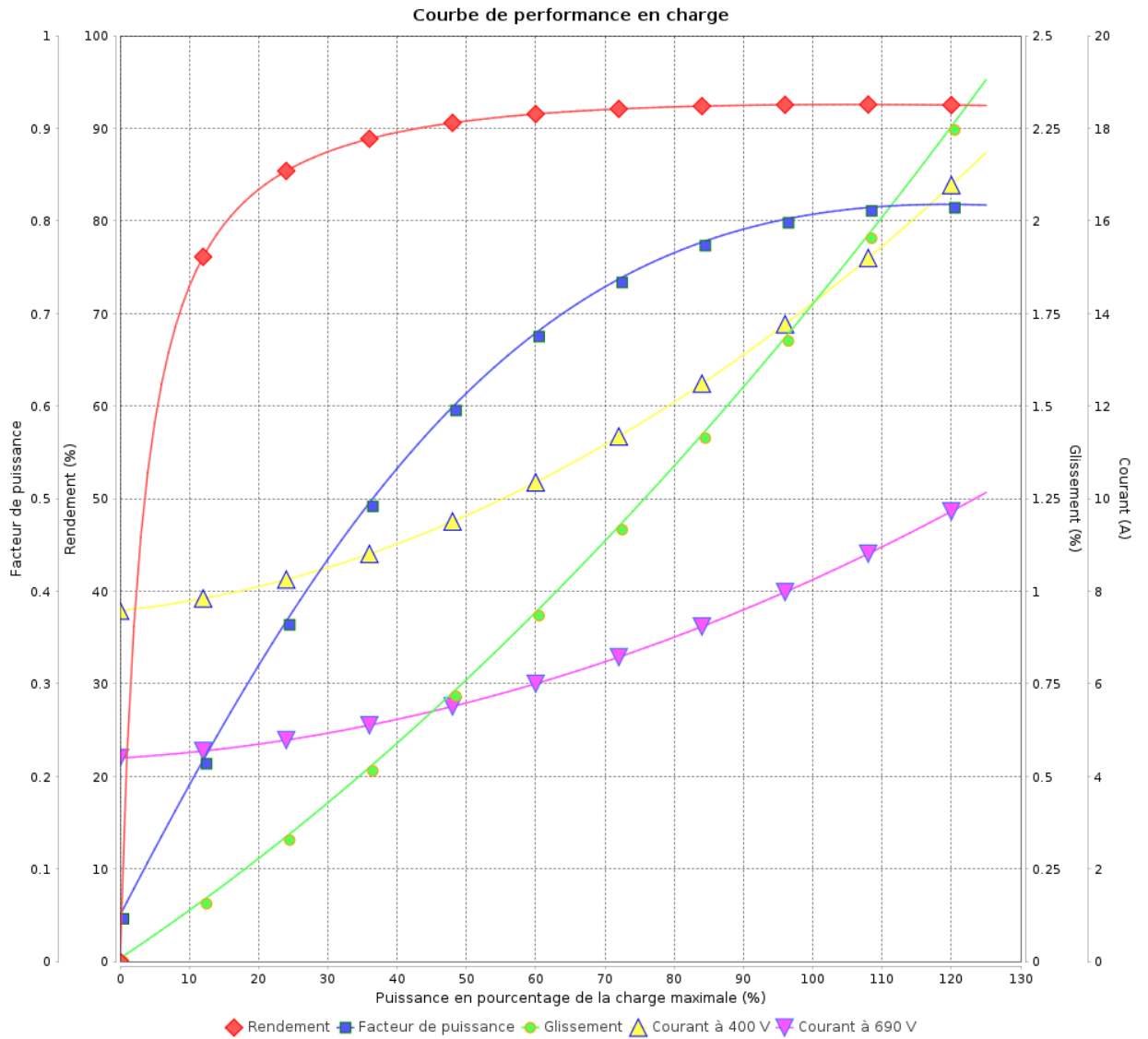

Rév.	Résumé des modifications	Fait	Verifié	Date
Exécuteur				
Vérificateur			Page	Révision
Date	01/06/2026		5 / 10	

# Courbe de performance en charge

Moteurs Electriques Triphasés - Rotor à cage



Client :

Gamme de moteur : W22 IE4 Three-Phase

Code produit : 13004954

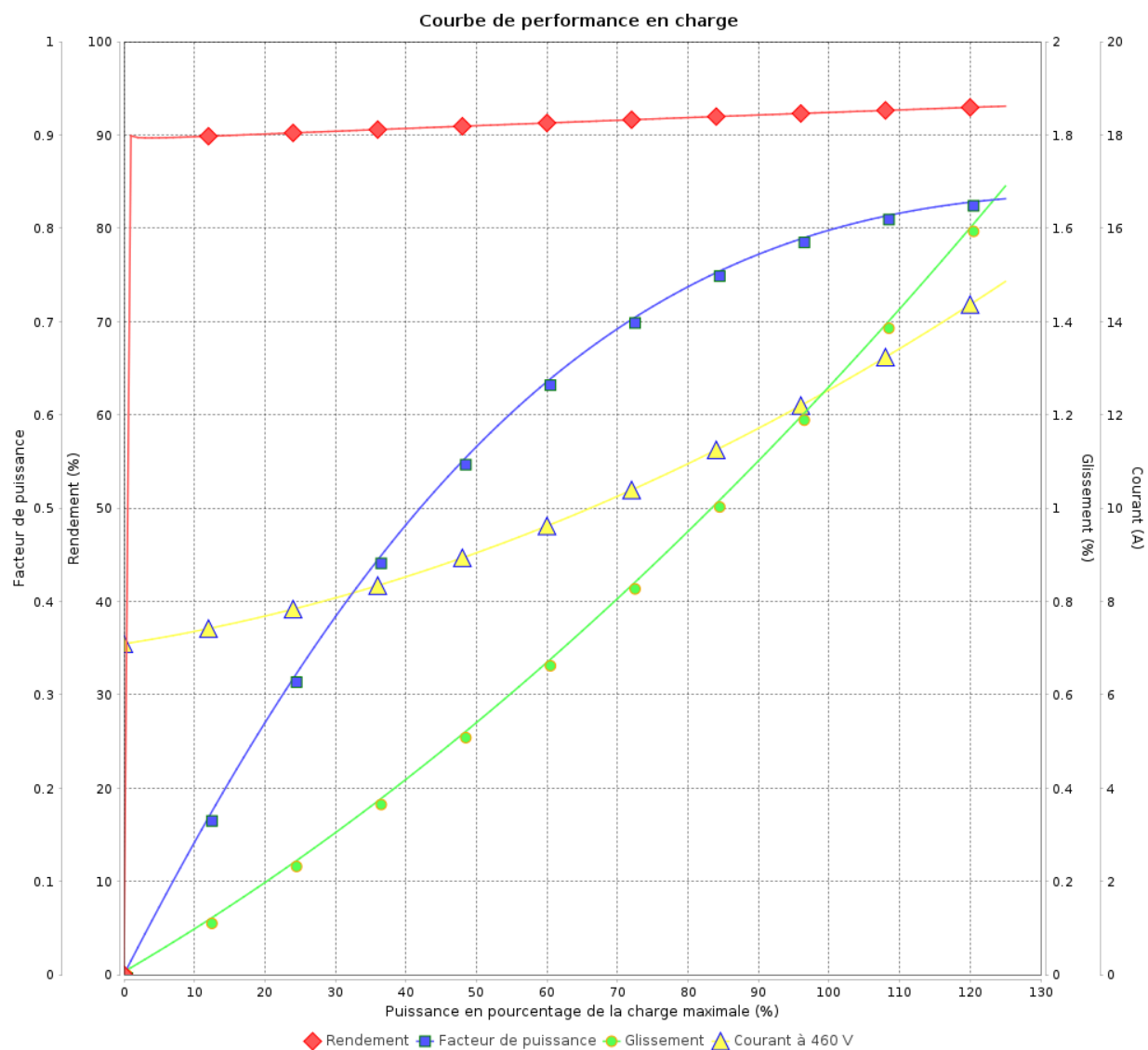

Rév.	Résime des modifications	Fait	Verifié	Date
Exécuteur				
Vérificateur				
Date	01/06/2026		Page 6 / 10	Révision

# COURBE DE LIMITE THERMIQUE

Moteurs Electriques Triphasés - Rotor à cage



Client :

Gamme de moteur : W22 IE4 Three-Phase

Code produit : 13004954

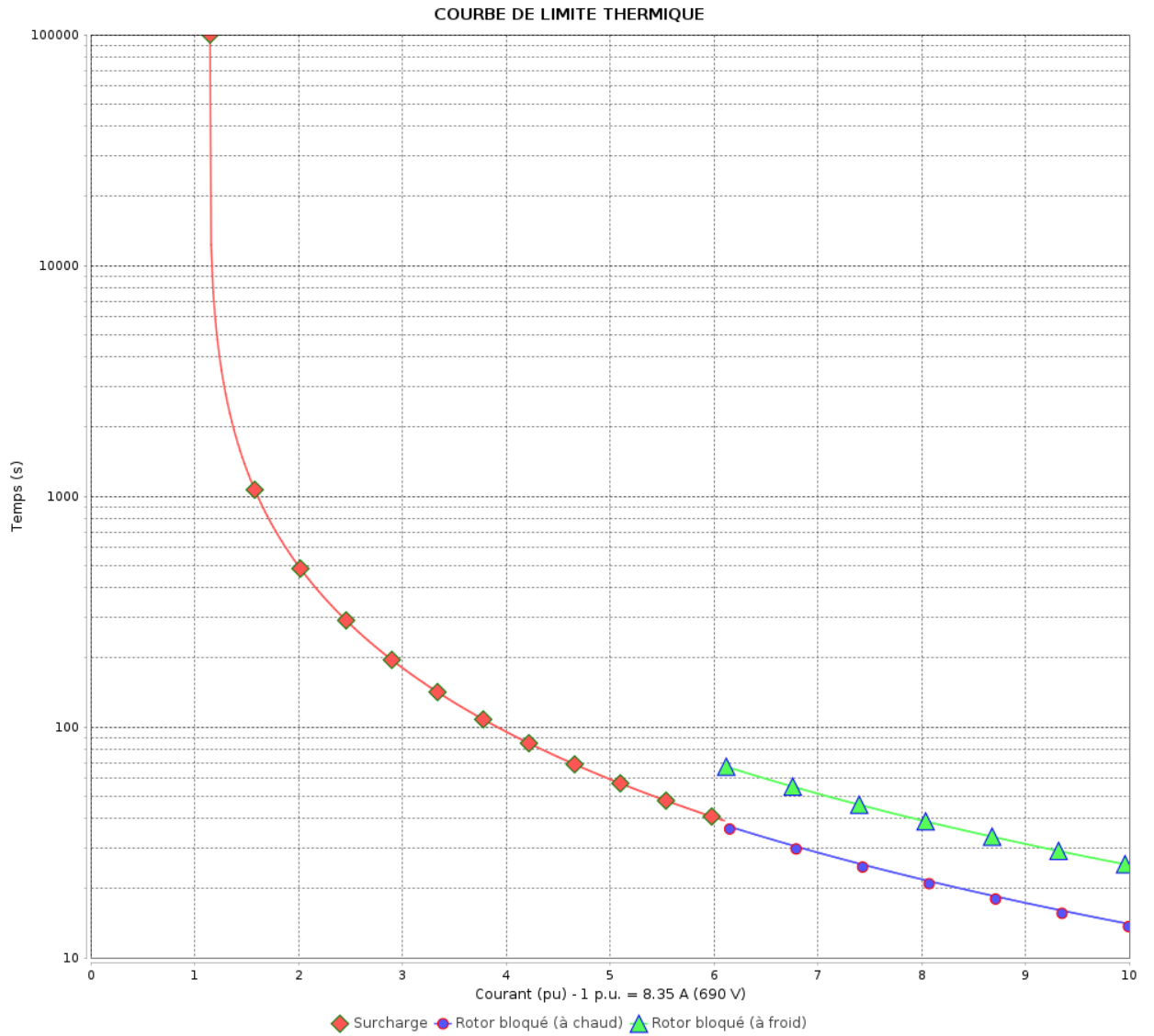

Constante de temps d'échauffement

Constante de temps de refroidissement

Rév.	Résumé des modifications	Fait	Verifié	Date
Exécuteur			Page 7 / 10	Révision
Vérificateur				
Date				

# COURBE DE LIMITE THERMIQUE

Moteurs Electriques Triphasés - Rotor à cage



Client :

Gamme de moteur : W22 IE4 Three-Phase

Code produit : 13004954

COURBE DE LIMITE THERMIQUE

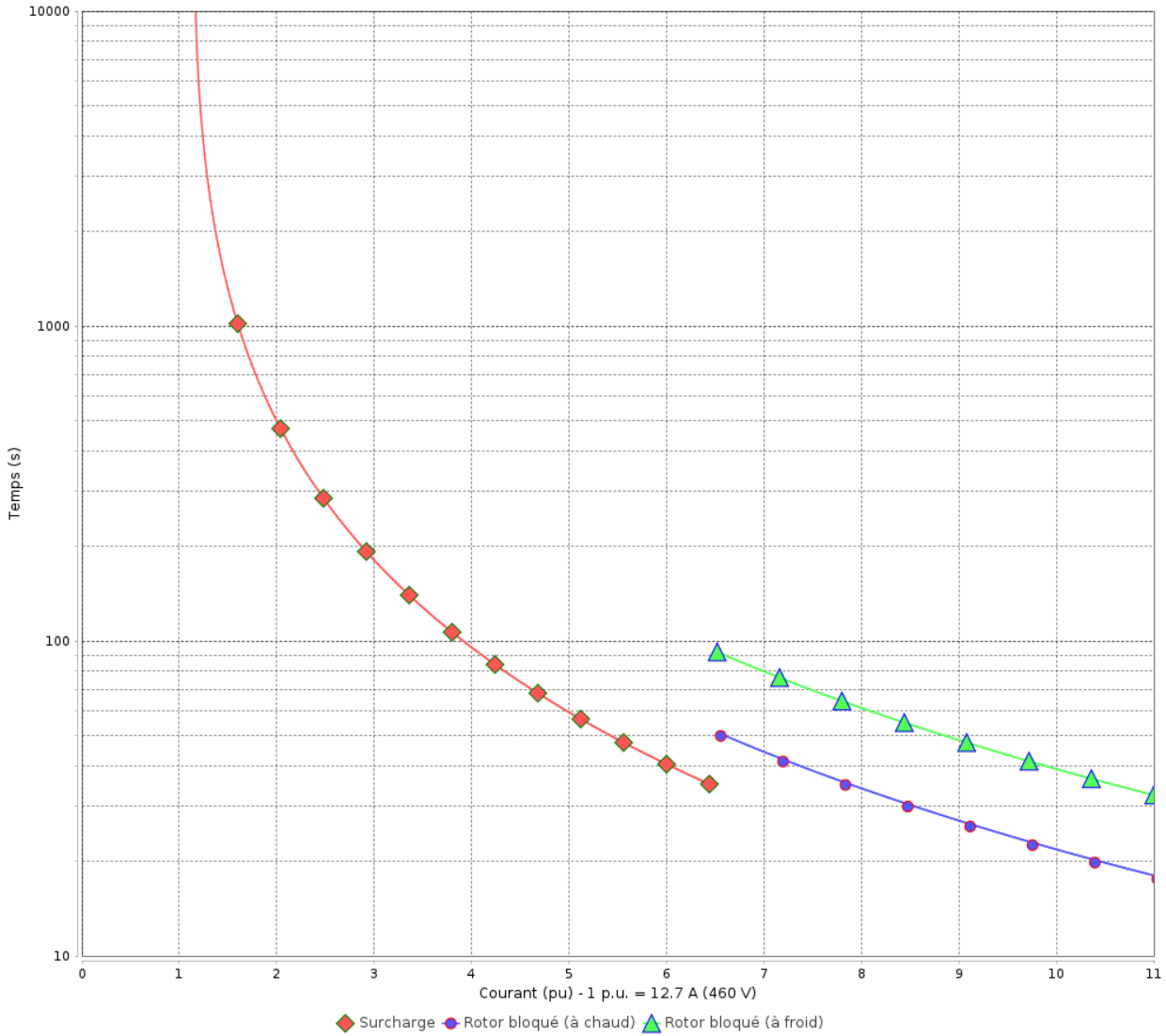

Constante de temps d'échauffement  
Constante de temps de refroidissement

Rév.	Résumé des modifications	Fait	Vérifié	Date
Exécuteur				
Vérificateur				
Date	01/06/2026		Page 8 / 10	Révision

# Courbe du convertisseur

## Moteurs Electriques Triphasés - Rotor à cage



Client :

Gamme de moteur : W22 IE4 Three-Phase

Code produit : 13004954

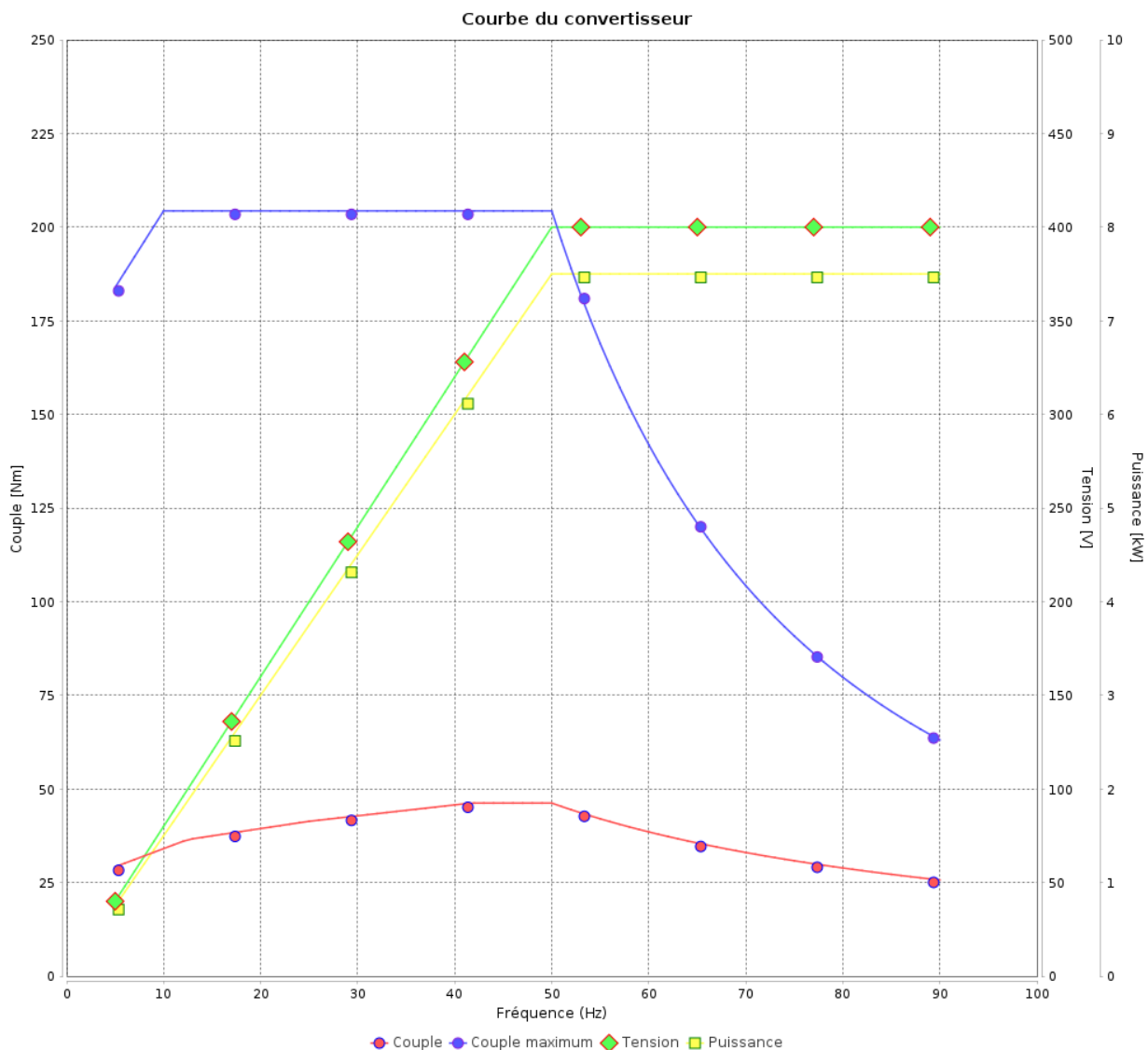

Rév.	Résumé des modifications	Fait	Verifié	Date
Exécuteur			Page 9 / 10	Révision
Vérificateur				
Date				

# Courbe du convertisseur

Moteurs Electriques Triphasés - Rotor à cage



Client :

Gamme de moteur : W22 IE4 Three-Phase

Code produit : 13004954

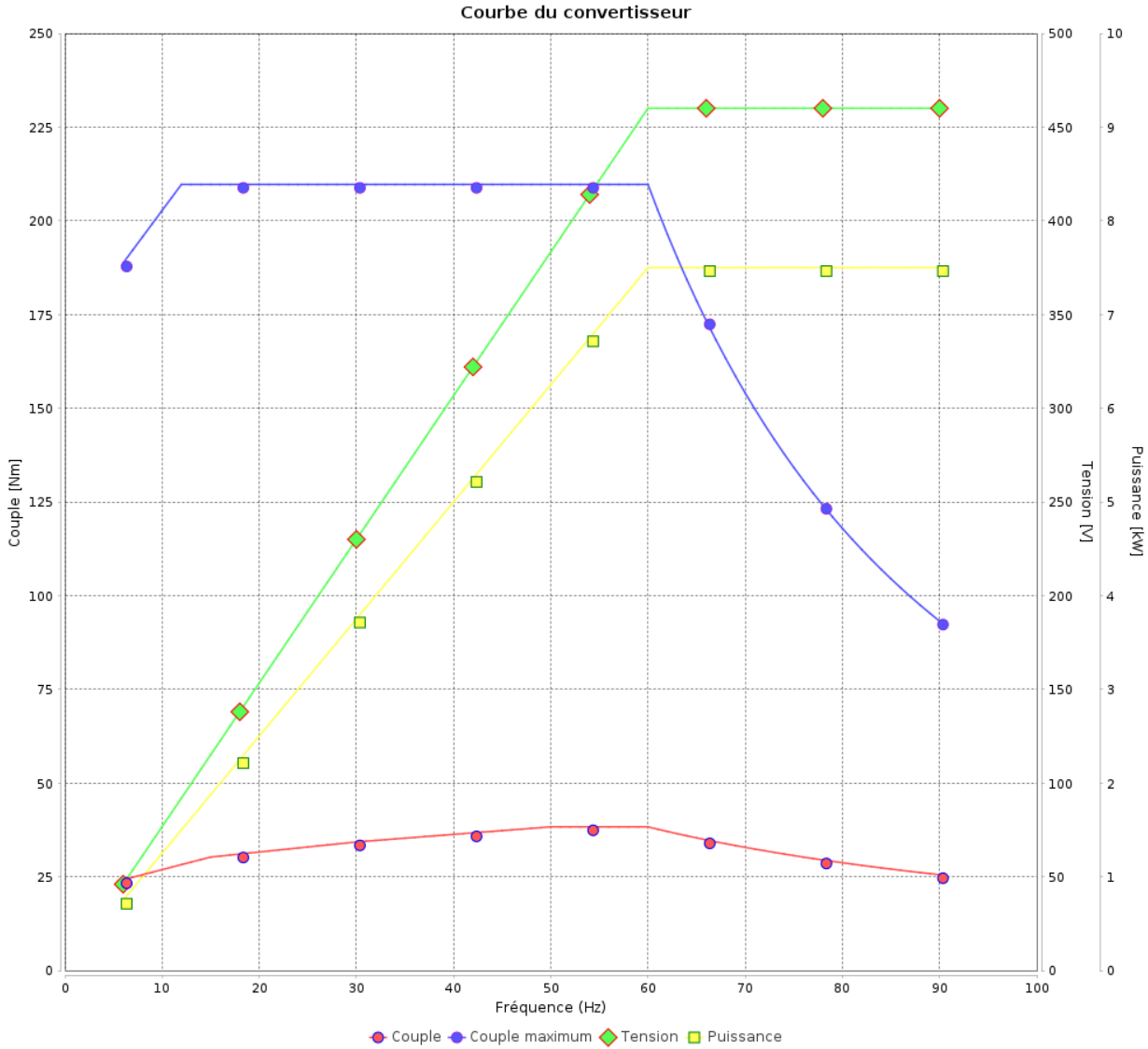

Rév.	Résime des modifications	Fait	Verifié	Date
Exécuteur			Page 10 / 10	Révision
Vérificateur				
Date				

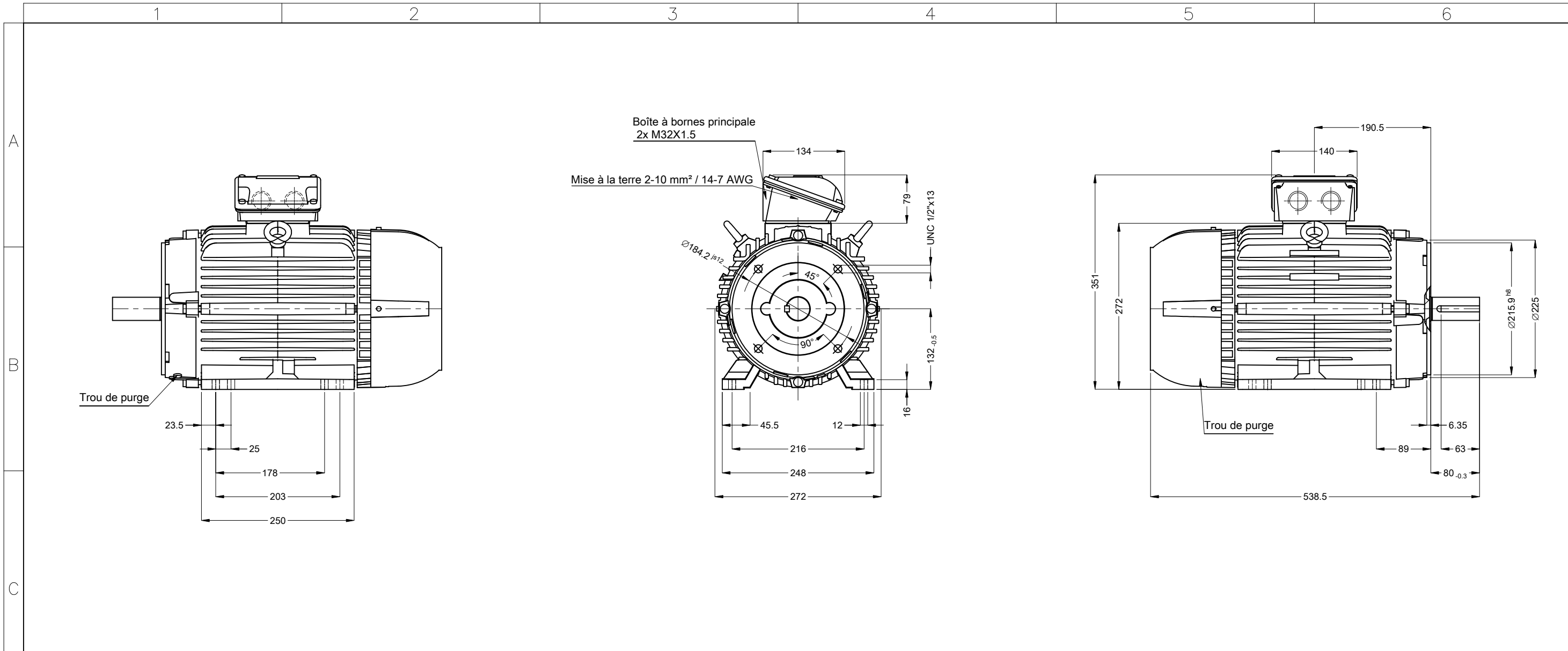

02719 04 Pôles 50 Hz										A	
Échelle										2 : 13	
								HYBRISUSER		00	
N° MODIFICATION	LOC	RESUME DES MODIFICATIONS					EXÉCUTÉ	VÉRIFIÉ	LIBÉRÉ	DATE	VER
EXÉC.	HYBRISUSER	MOTEUR TRIP. W22 IE4									
VÉRIF.		CARCASSE L132M/L IP55 TEFC									
LIBÉRÉ											
DATE LB.											

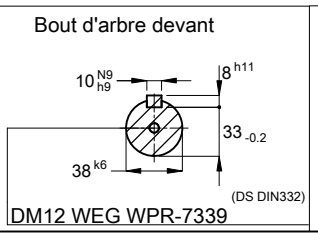

Couleur RAL 6002  
 Peinture epoxy WEG 207A  
 Forme B34T

**PREVIEW**

WDD | 00

PAGE | 1 / 1