

FICHE TECHNIQUE

Moteurs Electriques Triphasés - Rotor à cage



Client :

Gamme de moteur : W22 IE4 Three-Phase Code produit : 13005050

Carcasse	: L180L	Type de refroidissement	: IC411 - TEFC
Classe d'isolation	: F	Forme	: B34T
Service	: S1	Sens de rotation ¹	: Les deux sens de rotation
Température ambiante	: -20°C à +40°C	Méthode de démarrage	: Démarrage direct
Altitude	: 1000 m	Poids approximatif ³	: 204 kg
Degré de protection	: IP55	Moment d'inertie (J)	: 0.2594 kgm ²
Type	: NE		

Puissance nominale [kW]	22	22
Pôles	4	4
Fréquence [Hz]	50	60
Tension à pleine charge [V]	400/690	460
Courant à pleine charge [A]	41.0/23.8	36.5
Courant de démarrage [A]	369/214	358
Intensité de démarrage [A]	9.0	9.8
Courant à vide [A]	20.2/11.7	18.0
Vitesse à pleine charge [RPM]	1478	1780
Glissement [%]	1.47	1.11
Couple à pleine charge [Nm]	142	118
Couple de démarrage [%]	340	380
Couple maximum [%]	390	440
Facteur de service	1.00	1.00
Echauffement	80 K	80 K
Temps de blocage du rotor	25s (à froid) 14s (à chaud)	28s (à froid) 16s (à chaud)
Bruit ²	61.0 dB(A)	
Rendement (%)	25%	
	50%	93.7
	75%	94.3
	100%	94.5
Cos Φ	25%	
	50%	0.63
	75%	0.75
	100%	0.82

Losses at normative operating points (speed;torque), in percentage of rated output power

Losses (%)	P1 (0,9;1,0)	5.7	5.7
	P2 (0,5;1,0)	4.7	4.7
	P3 (0,25;1,0)	4.4	4.4
	P4 (0,9;0,5)	3.1	3.1
	P5 (0,5;0,5)	2.2	2.2
	P6 (0,5;0,25)	1.6	1.6
	P7 (0,25;0,25)	1.1	1.1

Type de palier	: Avant 6311 ZZ C3 Derrière 6211 ZZ C3	Efforts sur l'embase Traction maximum : 6449 N Compression maximum : 8450 N
Modèle - blindage	: 00030 00009	
Intervalle de graissage	: - -	
Quantité de lubrifiant	: - -	
Type de lubrifiant	: 00088	

Cette révision annule et remplace la précédente
 (1) Vu le bout d'arbre côté attaque.
 (2) Mesuré à 1m et avec tolérance de +3dB(A).
 (3) Poids approximatif, peut être objet de modification après le processus de fabrication.
 (4) At 100% of full load.

Les valeurs sont des moyennes basées sur des tests et d'alimentation sinusoïdale, sous réserve des tolérances de normes IEC 60034-1.

Rév.	Résumé des modifications	Fait	Verifié	Date
Exécuteur			Page 1 / 11	Révision
Vérificateur				
Date	01/06/2026			

FICHE TECHNIQUE

Moteurs Electriques Triphasés - Rotor à cage



Client :

Remarque

Rév.	Résime des modifications	Fait	Verifié	Date
Exécuteur				
Vérificateur			Page	Révision
Date	01/06/2026		2 / 11	

FICHE TECHNIQUE

Moteurs Electriques Triphasés - Rotor à cage



Client :

Protection Thermique

ID	Application	Type	Quantité	Température de détection
1	Bobinage	PTC - 2 FD_MT_FIOS	1 x Phase	155 °C

Rév.	Résime des modifications	Fait	Verifié	Date
Exécuteur				
Vérificateur			Page	Révision
Date	01/06/2026		3 / 11	

COURBE COUPLE, COURANT X VITESSE

Moteurs Electriques Triphasés - Rotor à cage



Client :

Gamme de moteur : W22 IE4 Three-Phase

Code produit : 13005050

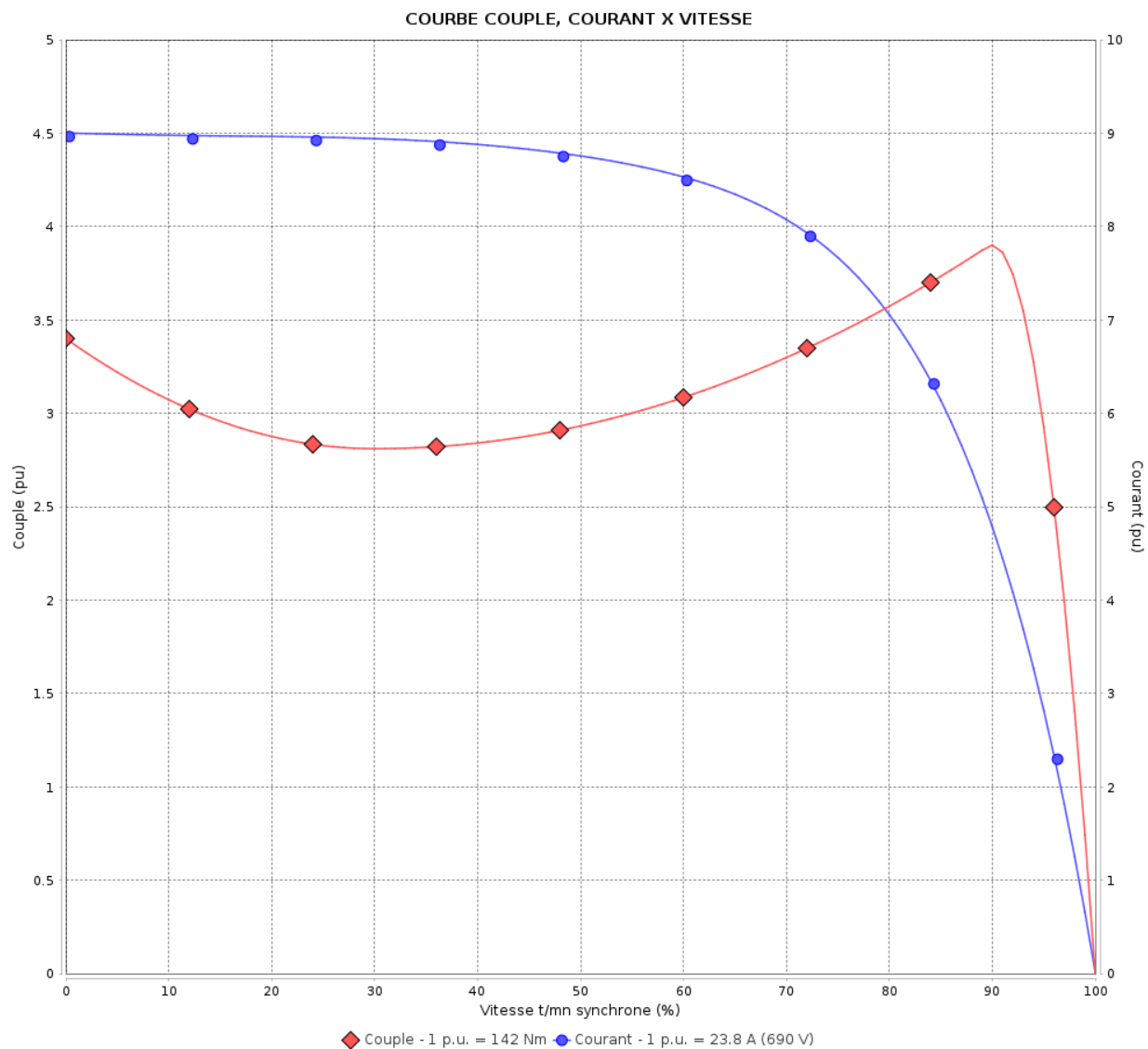

Performance : 400/690 V 50 Hz 4P

Courant à pleine charge : 41.0/23.8 A
 Intensité de démarrage : 9.0
 Couple à pleine charge : 142 Nm
 Couple de démarrage : 340 %
 Couple maximum : 390 %
 Vitesse à pleine charge : 1478 rpm

Moment d'inertie (J) : 0.2594 kgm²
 Service : S1
 Classe d'isolation : F
 Facteur de service : 1.00
 Service : S1

Temps de blocage du rotor : 25s (à froid) 14s (à chaud)

Rév.	Résime des modifications	Fait	Verifié	Date
Exécuteur		Page		Révision
Vérificateur		4 / 11		
Date	01/06/2026			

COURBE COUPLE, COURANT X VITESSE

Moteurs Electriques Triphasés - Rotor à cage



Client :

Gamme de moteur : W22 IE4 Three-Phase

Code produit : 13005050

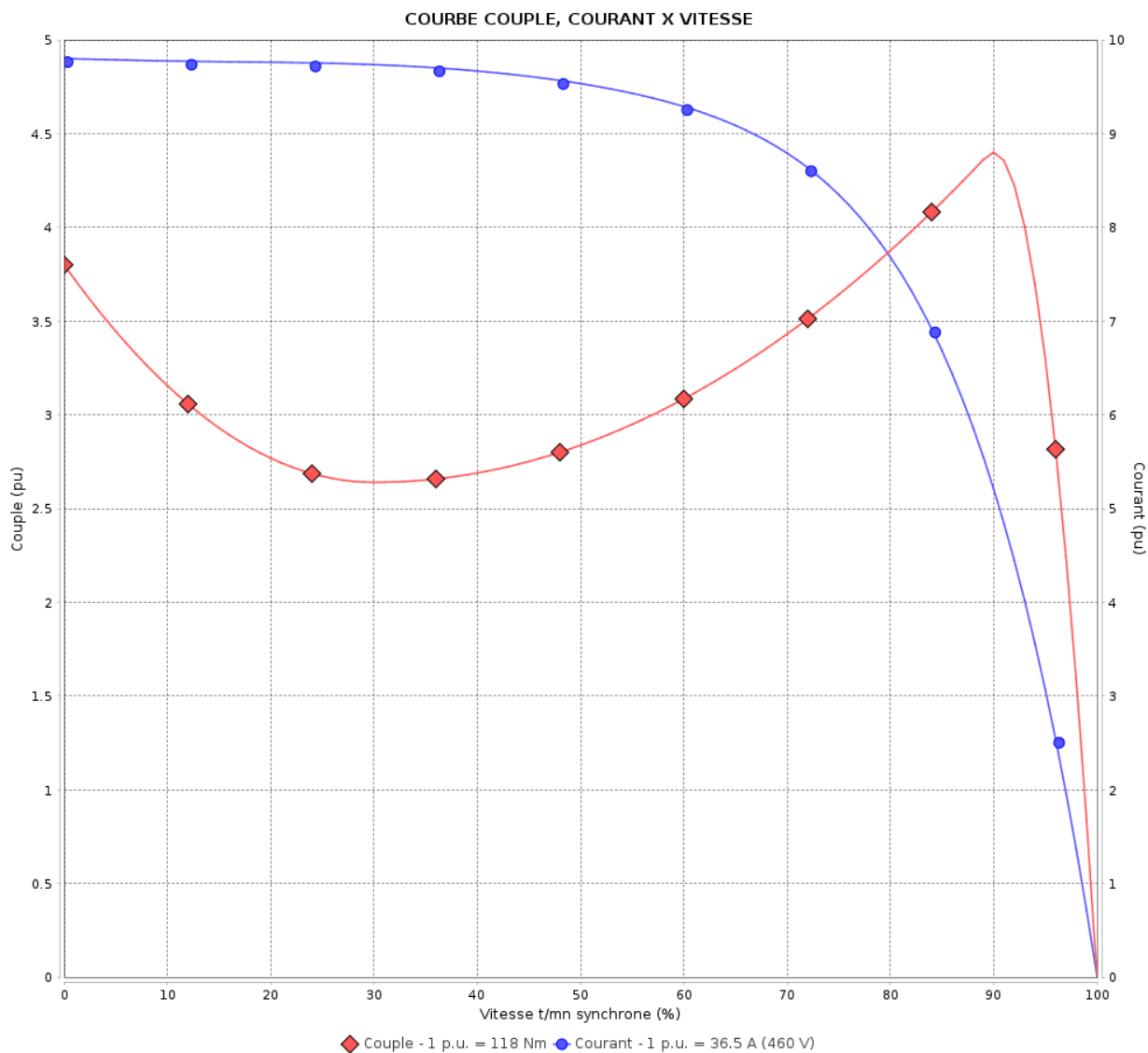

Performance : 460 V 60 Hz 4P

Courant à pleine charge : 36.5 A
 Intensité de démarrage : 9.8
 Couple à pleine charge : 118 Nm
 Couple de démarrage : 380 %
 Couple maximum : 440 %
 Vitesse à pleine charge : 1780 rpm

Moment d'inertie (J) : 0.2594 kgm²
 Service : S1
 Classe d'isolation : F
 Facteur de service : 1.00
 Service : S1

Temps de blocage du rotor : 28s (à froid) 16s (à chaud)

Rév.	Résumé des modifications	Fait	Verifié	Date
Exécuteur		Page		Révision
Vérificateur		5 / 11		
Date	01/06/2026			

Courbe de performance en charge

Moteurs Electriques Triphasés - Rotor à cage



Client :

Gamme de moteur : W22 IE4 Three-Phase

Code produit : 13005050

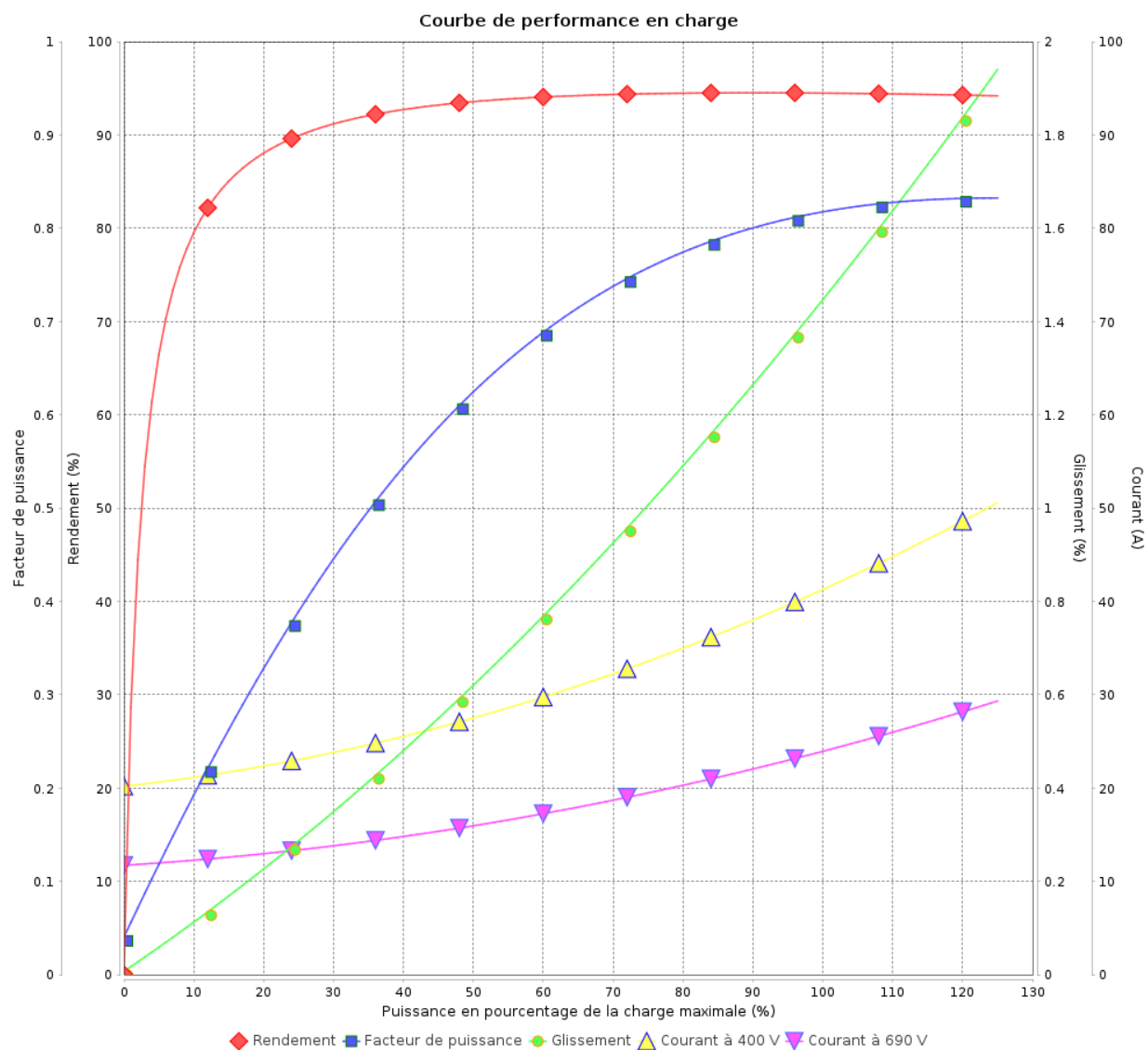

Rév.	Résime des modifications	Fait	Verifié	Date
Exécuteur				
Vérificateur			Page	Révision
Date	01/06/2026		6 / 11	

Courbe de performance en charge

Moteurs Electriques Triphasés - Rotor à cage



Client :

Gamme de moteur : W22 IE4 Three-Phase

Code produit : 13005050

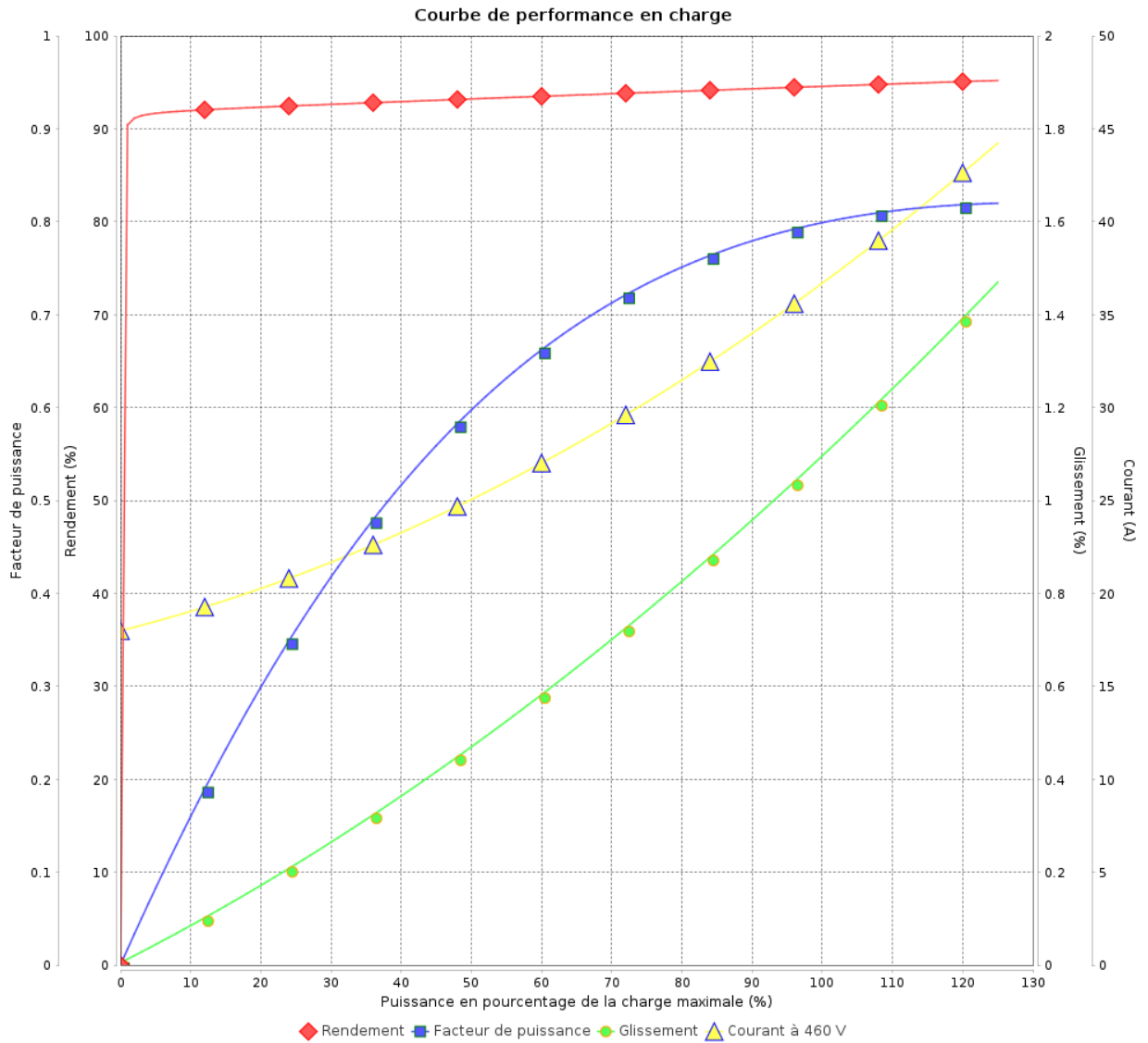

Rév.	Résumé des modifications	Fait	Verifié	Date
Exécuteur			Page 7 / 11	Révision
Vérificateur				
Date				

COURBE DE LIMITE THERMIQUE

Moteurs Electriques Triphasés - Rotor à cage



Client :

Gamme de moteur : W22 IE4 Three-Phase

Code produit : 13005050

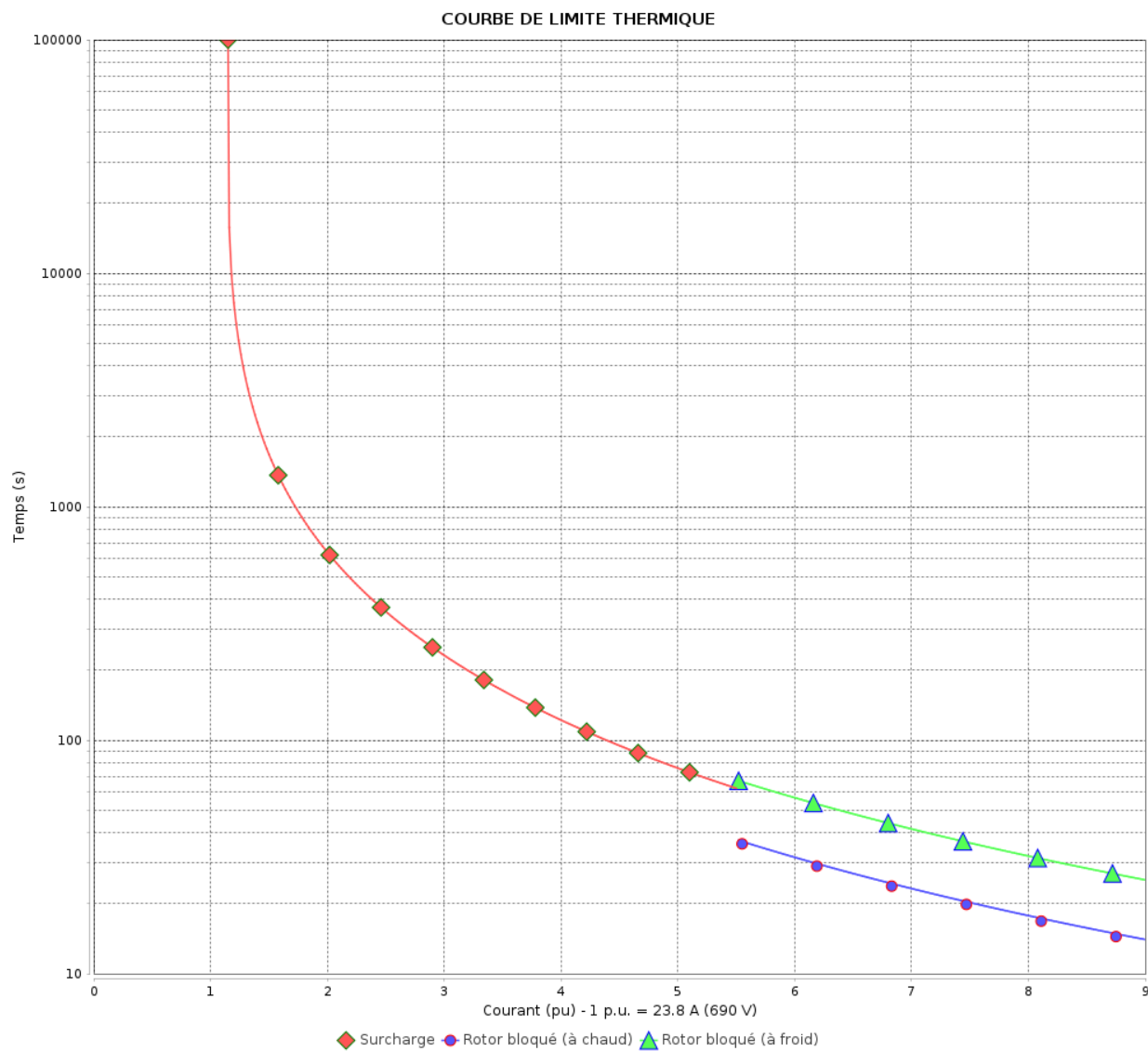

Constante de temps d'échauffement

Constante de temps de refroidissement

Rév.	Résumé des modifications	Fait	Verifié	Date
Exécuteur		Page		Révision
Vérificateur		8 / 11		
Date	01/06/2026			

COURBE DE LIMITE THERMIQUE

Moteurs Electriques Triphasés - Rotor à cage



Client :

Gamme de moteur : W22 IE4 Three-Phase

Code produit : 13005050

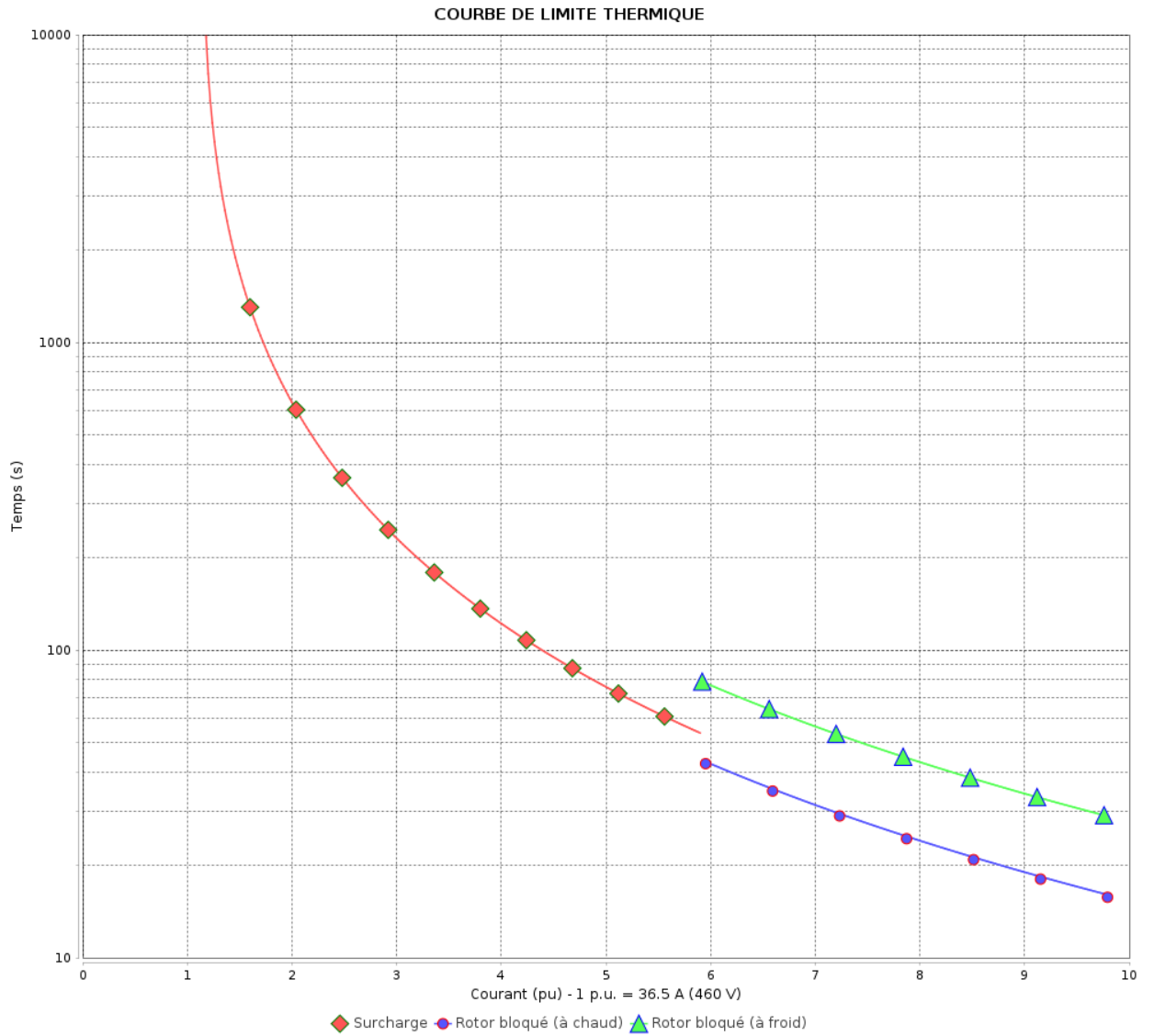

Constante de temps d'échauffement
 Constante de temps de refroidissement

Rév.	Résumé des modifications	Fait	Verifié	Date
Exécuteur			Page 9 / 11	Révision
Vérificateur				
Date				

Courbe du convertisseur

Moteurs Electriques Triphasés - Rotor à cage



Client :

Gamme de moteur : W22 IE4 Three-Phase

Code produit : 13005050

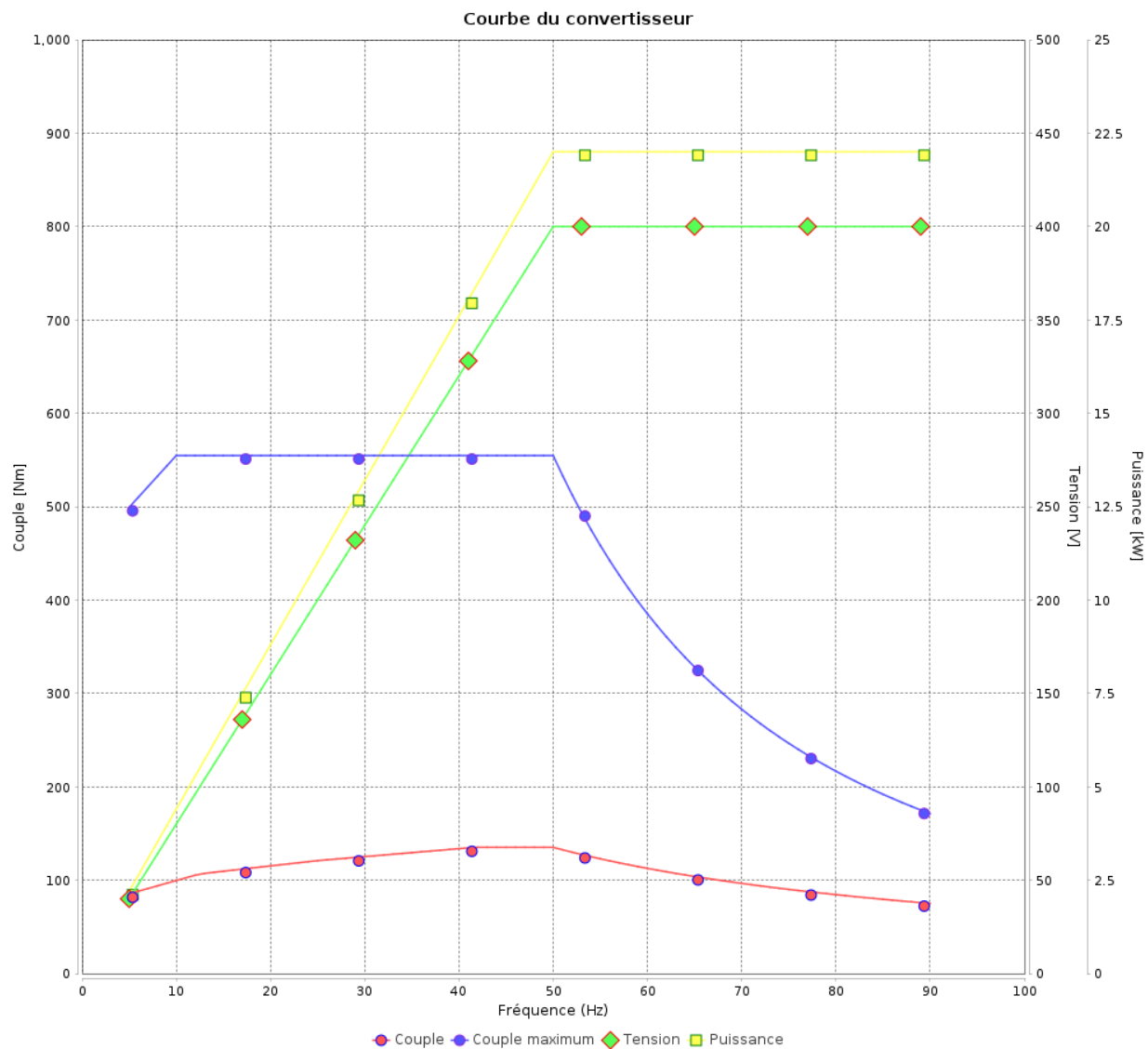

Rév.	Résime des modifications	Fait	Verifié	Date
Exécuteur			Page	Révision
Vérificateur				
Date			01/06/2026	10 / 11

Courbe du convertisseur

Moteurs Electriques Triphasés - Rotor à cage



Client :

Gamme de moteur : W22 IE4 Three-Phase

Code produit : 13005050

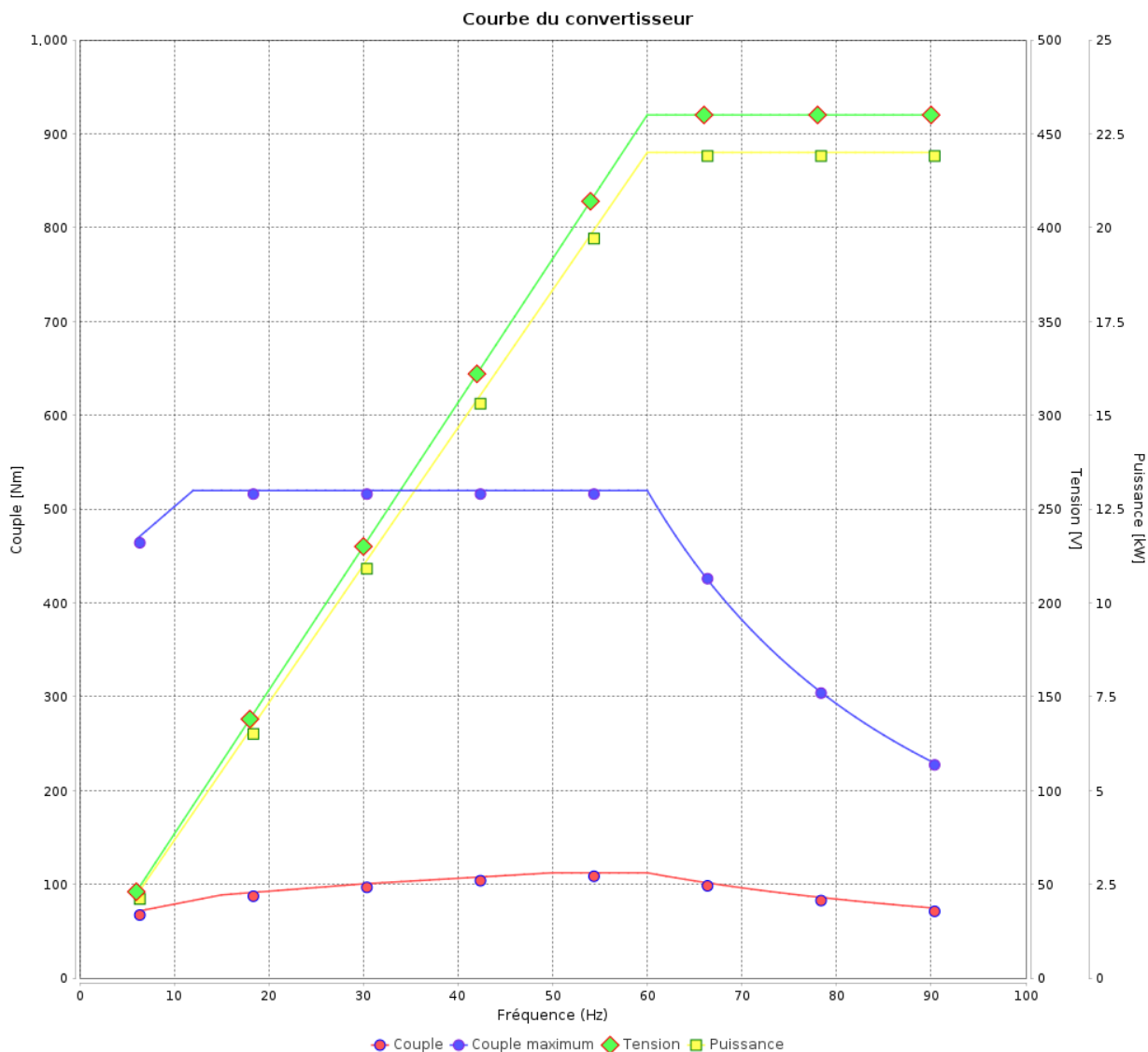

Rév.	Résumé des modifications	Fait	Verifié	Date
Exécuteur			Page 11 / 11	Révision
Vérificateur				
Date				

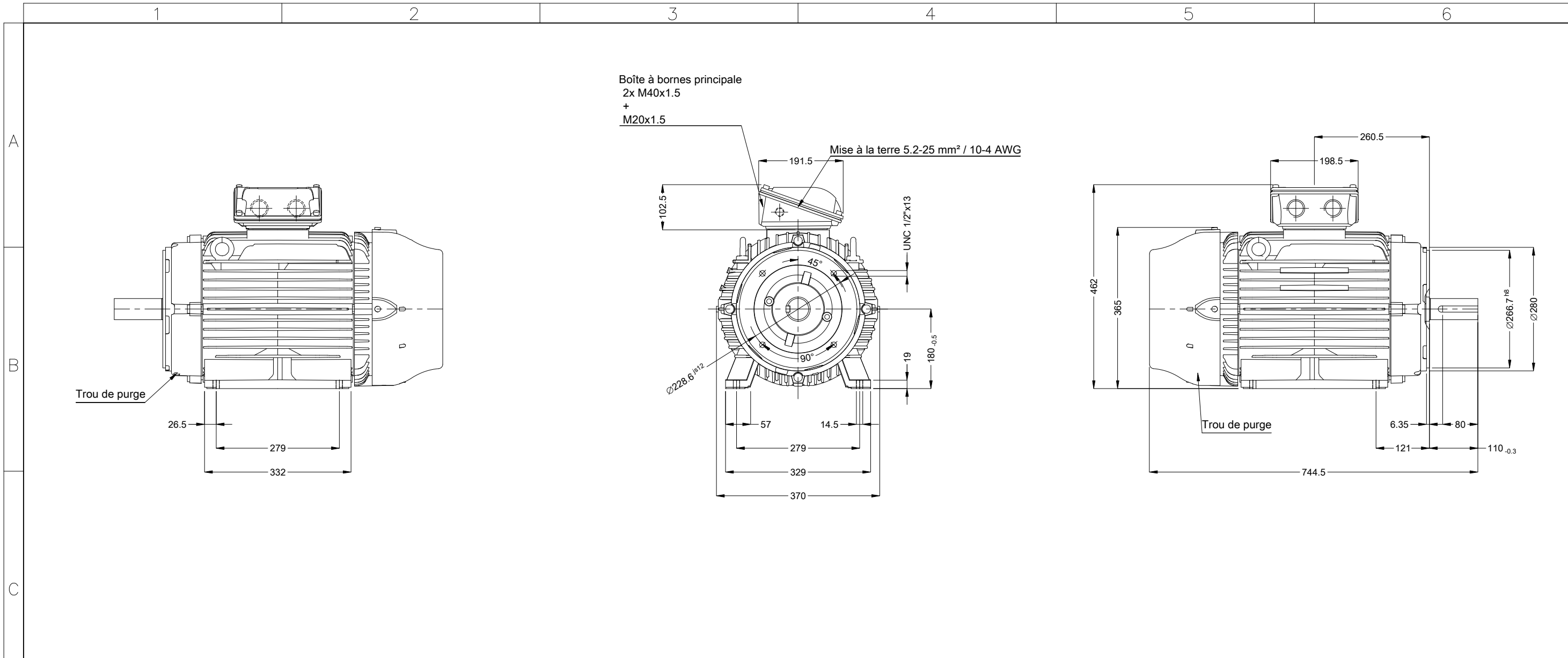

01563 04 Pôles 50 Hz		A							
Échelle 1 : 9									
		HYBRISUSER 00							
N° MODIFICATION	LOC	RESUME DES MODIFICATIONS	EXÉCUTÉ VÉRIFIÉ LIBÉRÉ DATE VER						
EXÉC.	HYBRISUSER	MOTEUR TRIP. W22 IE4	<table border="1"> <tr> <td colspan="2">PREVIEW</td> </tr> <tr> <td>WDD</td> <td>00</td> </tr> <tr> <td>PAGE</td> <td>1 / 1</td> </tr> </table>	PREVIEW		WDD	00	PAGE	1 / 1
PREVIEW									
WDD	00								
PAGE	1 / 1								
VÉRIF.		CARCASSE L180L IP55 TEFC							
LIBÉRÉ									
DATE LB.									

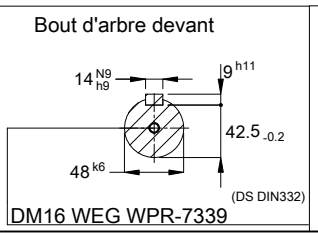

Couleur RAL 6002
 Peinture epoxy WEG 203A
 Forme B34T