

# FICHE TECHNIQUE

## Moteurs Electriques Triphasés - Rotor à cage



Client :

Gamme de moteur : W22 IE4 Three-Phase

Code produit : 13005139

Carcasse	: 315L	Type de refroidissement	: IC411 - TEFC
Classe d'isolation	: F	Forme	: B34T
Service	: S1	Sens de rotation <sup>1</sup>	: Les deux sens de rotation
Température ambiante	: -20°C à +40°C	Méthode de démarrage	: Démarrage direct
Altitude	: 1000 m	Poids approximatif <sup>3</sup>	: 1448 kg
Degré de protection	: IP55	Moment d'inertie (J)	: 11.0 kgm <sup>2</sup>
Type	: NE		

Puissance nominale [kW]	160	160
Pôles	6	6
Fréquence [Hz]	50	60
Tension à pleine charge [V]	400/690	460
Courant à pleine charge [A]	296/172	261
Courant de démarrage [A]	2220/1287	2140
Intensité de démarrage [A]	7.5	8.2
Courant à vide [A]	141/81.7	130
Vitesse à pleine charge [RPM]	993	1194
Glissement [%]	0.70	0.50
Couple à pleine charge [Nm]	1540	1280
Couple de démarrage [%]	270	300
Couple maximum [%]	280	320
Facteur de service	1.00	1.00
Echauffement	80 K	80 K
Temps de blocage du rotor	54s (à froid) 30s (à chaud)	63s (à froid) 35s (à chaud)
Bruit <sup>2</sup>	68.0 dB(A)	71.0 dB(A)
Rendement (%)	25%	
	50%	95.2
	75%	95.9
	100%	96.2
Cos Φ	25%	
	50%	0.65
	75%	0.75
	100%	0.81

Losses at normative operating points (speed;torque), in percentage of rated output power

Losses (%)	P1 (0,9;1,0)	4.1	4.1
	P2 (0,5;1,0)	3.2	3.2
	P3 (0,25;1,0)	2.8	2.8
	P4 (0,9;0,5)	2.3	2.3
	P5 (0,5;0,5)	1.5	1.5
	P6 (0,5;0,25)	1.2	1.2
	P7 (0,25;0,25)	0.7	0.7

Type de palier	: Avant 6319 C3	Derrière 6316 C3	Efforts sur l'embase Traction maximum : 25159 N Compression maximum : 39364 N
Modèle - blindage	: 00047	00014	
Intervalle de graissage	: 16000 h	18000 h	
Quantité de lubrifiant	: 45 g	34 g	
Type de lubrifiant	: Mobil Polyrex EM		

Cette révision annule et remplace la précédente

- (1) Vu le bout d'arbre côté attaque.
- (2) Mesuré à 1m et avec tolérance de +3dB(A).
- (3) Poids approximatif, peut être objet de modification après le processus de fabrication.
- (4) At 100% of full load.

Les valeurs sont des moyennes basées sur des tests et d'alimentation sinusoïdale, sous réserve des tolérances de normes IEC 60034-1.

Rév.	Résumé des modifications	Fait	Verifié	Date
Exécuteur			Page 1 / 11	Révision
Vérificateur				
Date	01/06/2026			

# FICHE TECHNIQUE

Moteurs Electriques Triphasés - Rotor à cage



Client : \_\_\_\_\_

Remarque

Rév.	Résime des modifications	Fait	Verifié	Date
Exécuteur				
Vérificateur			Page	Révision
Date	01/06/2026		2 / 11	

# FICHE TECHNIQUE

Moteurs Electriques Triphasés - Rotor à cage



Client :

## Protection Thermique

ID	Application	Type	Quantité	Température de détection
1	Bobinage	PTC - 2 FD_MT_FIOS	1 x Phase	155 °C

Rév.	Résime des modifications	Fait	Verifié	Date
Exécuteur				
Vérificateur			Page	Révision
Date	01/06/2026		3 / 11	

# COURBE COUPLE, COURANT X VITESSE

Moteurs Electriques Triphasés - Rotor à cage



Client :

Gamme de moteur : W22 IE4 Three-Phase

Code produit : 13005139

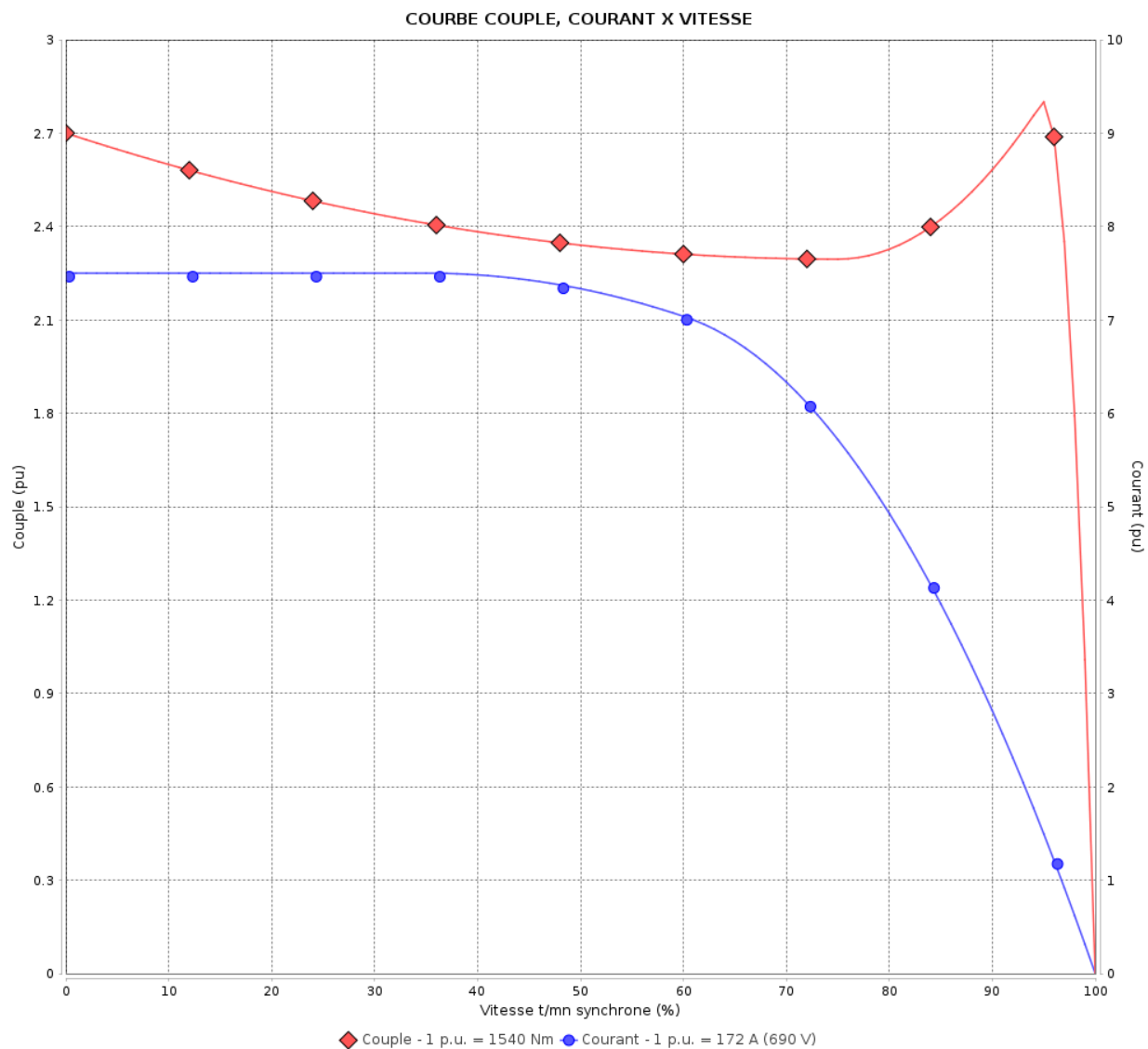

Performance : 400/690 V 50 Hz 6P

Courant à pleine charge : 296/172 A  
 Intensité de démarrage : 7.5  
 Couple à pleine charge : 1540 Nm  
 Couple de démarrage : 270 %  
 Couple maximum : 280 %  
 Vitesse à pleine charge : 993 rpm

Moment d'inertie (J) : 11.0 kgm<sup>2</sup>  
 Service : S1  
 Classe d'isolation : F  
 Facteur de service : 1.00  
 Service : S1

Temps de blocage du rotor : 54s (à froid) 30s (à chaud)

Rév.	Résime des modifications	Fait	Verifié	Date
Exécuteur			Page 4 / 11	Révision
Vérificateur				
Date	01/06/2026			

# COURBE COUPLE, COURANT X VITESSE

Moteurs Electriques Triphasés - Rotor à cage



Client :

Gamme de moteur : W22 IE4 Three-Phase

Code produit : 13005139

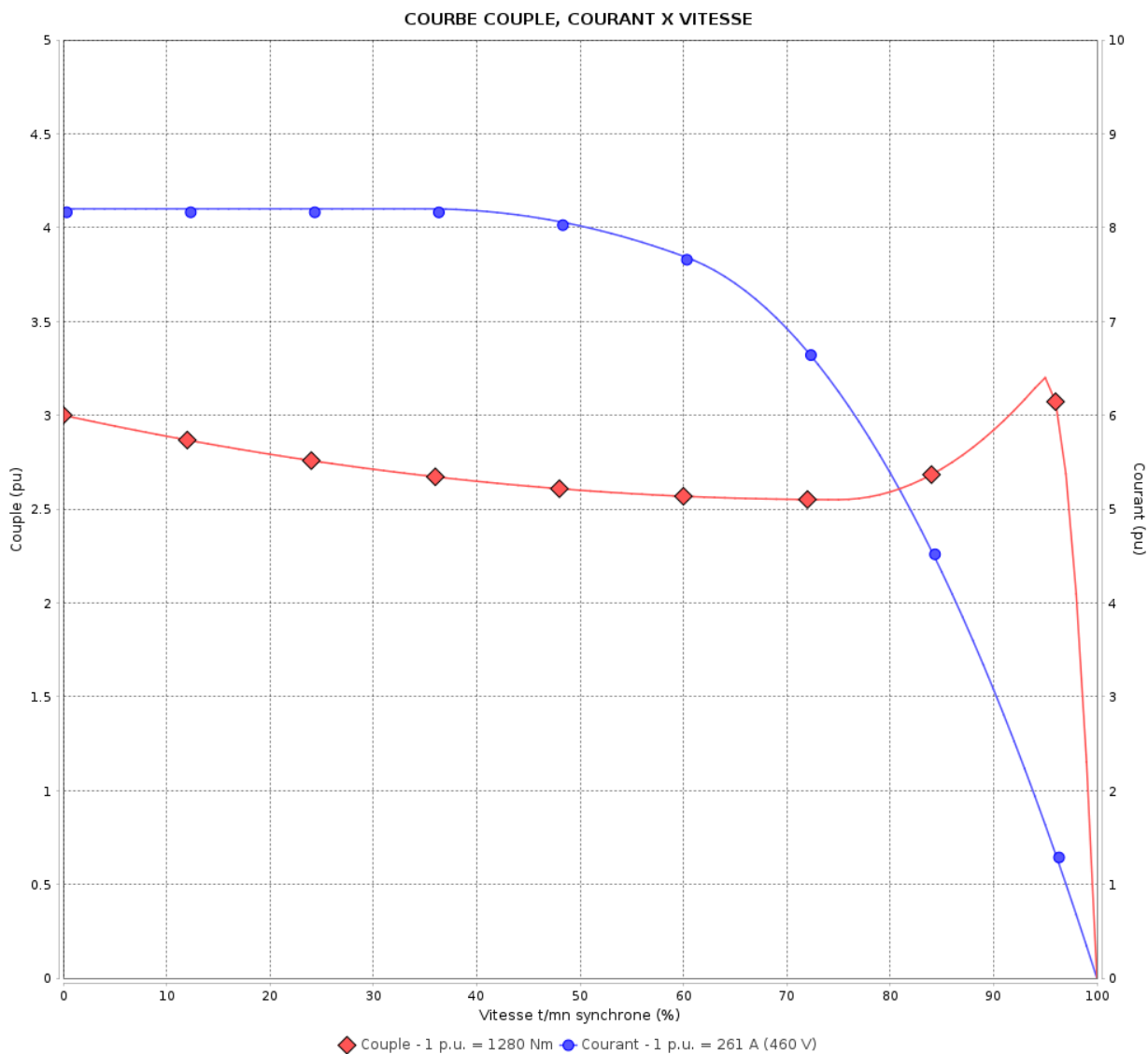

Performance : 460 V 60 Hz 6P

Courant à pleine charge	: 261 A	Moment d'inertie (J)	: 11.0 kgm <sup>2</sup>
Intensité de démarrage	: 8.2	Service	: S1
Couple à pleine charge	: 1280 Nm	Classe d'isolation	: F
Couple de démarrage	: 300 %	Facteur de service	: 1.00
Couple maximum	: 320 %	Service	: S1
Vitesse à pleine charge	: 1194 rpm		

Temps de blocage du rotor : 63s (à froid) 35s (à chaud)

Rév.	Résumé des modifications	Fait	Verifié	Date
Exécuteur		Page		Révision
Vérificateur		5 / 11		
Date	01/06/2026			

# Courbe de performance en charge

Moteurs Electriques Triphasés - Rotor à cage



Client :

Gamme de moteur : W22 IE4 Three-Phase

Code produit : 13005139

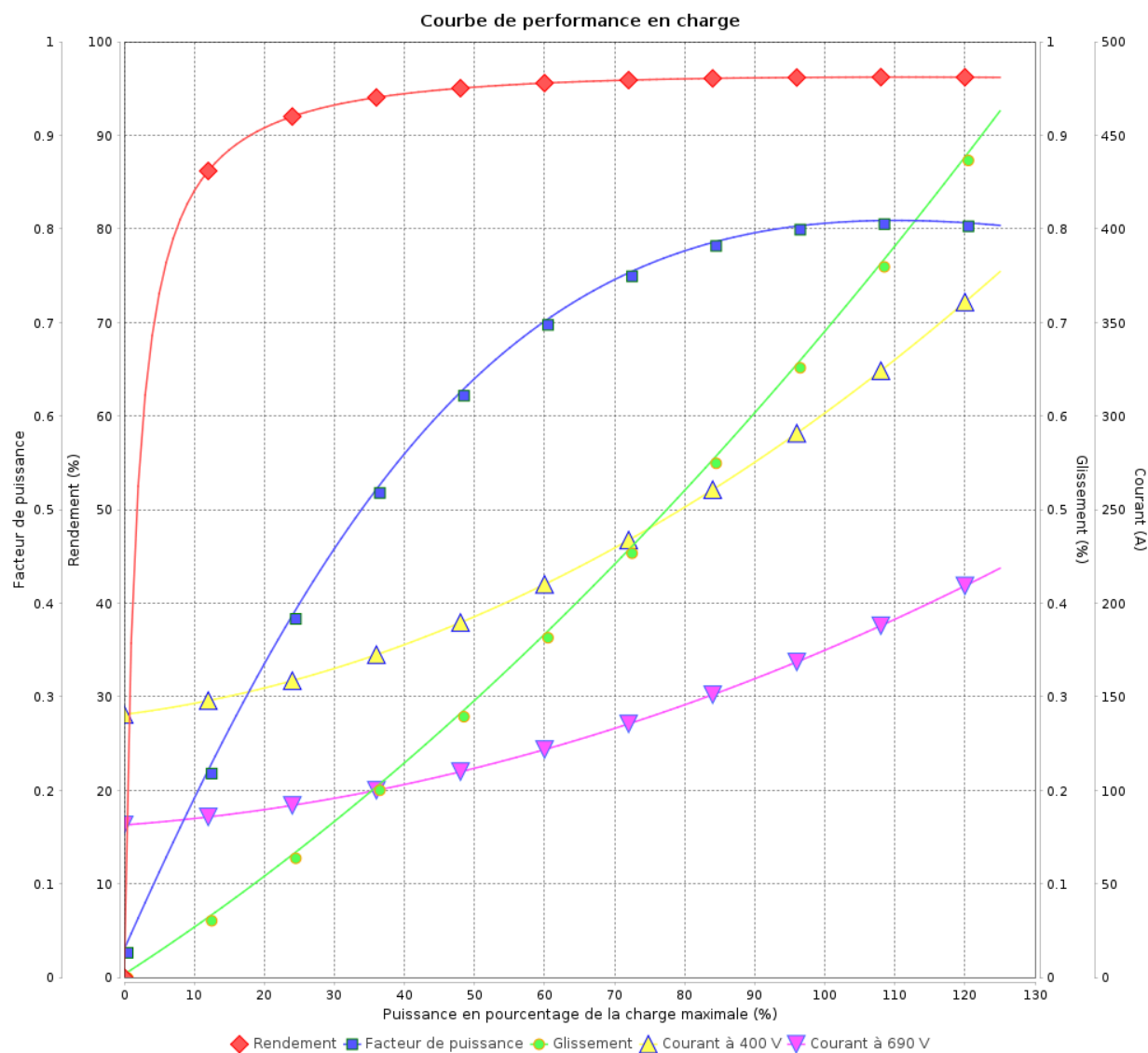

◆ Rendement ■ Facteur de puissance ● Glissement ▲ Courant à 400 V ▼ Courant à 690 V

Rév.	Résime des modifications	Fait	Verifié	Date
Exécuteur				
Vérificateur			Page	Révision
Date	01/06/2026		6 / 11	

# Courbe de performance en charge

Moteurs Electriques Triphasés - Rotor à cage



Client :

Gamme de moteur : W22 IE4 Three-Phase

Code produit : 13005139

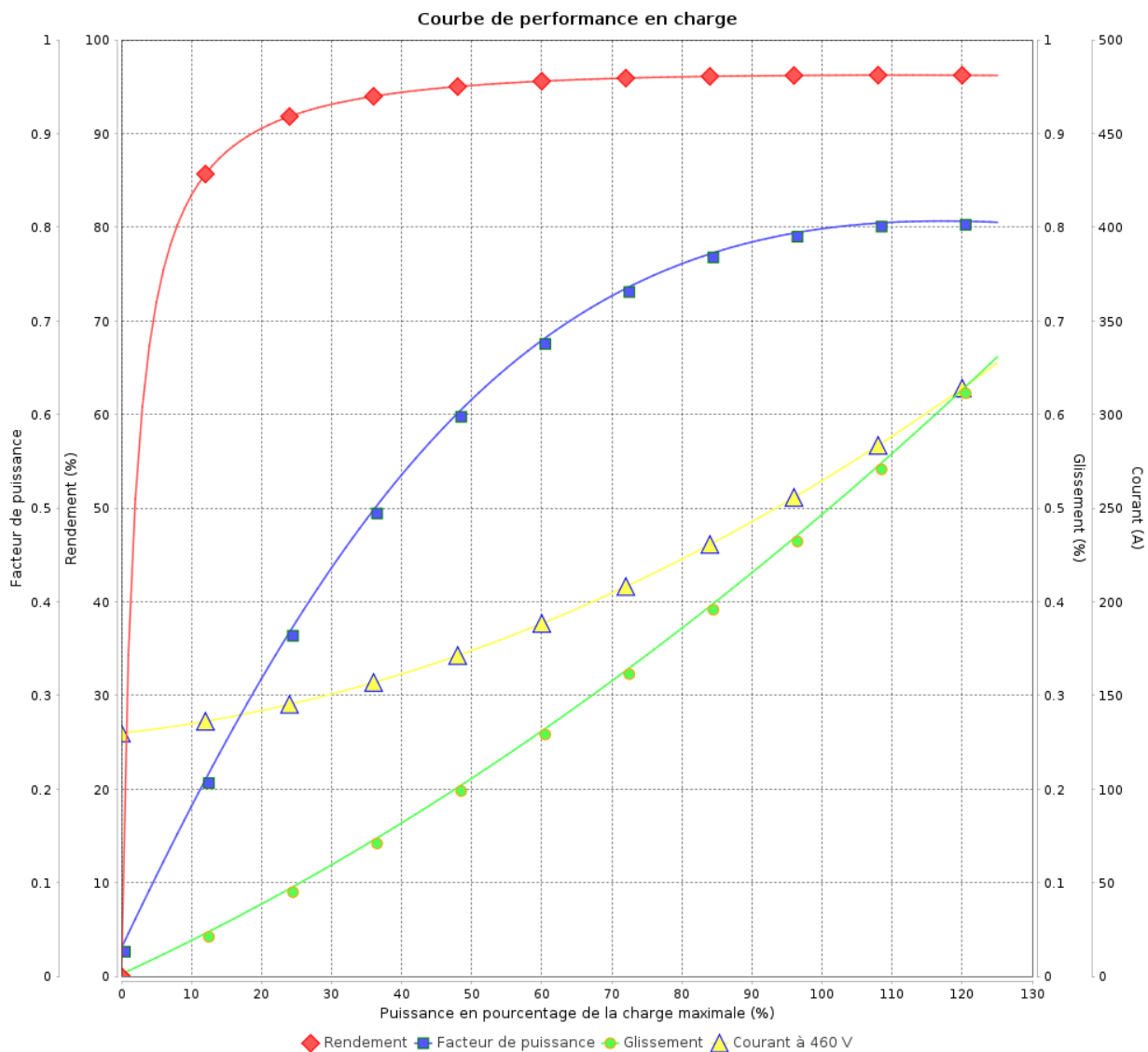

Rév.	Résumé des modifications	Fait	Verifié	Date
Exécuteur			Page 7 / 11	Révision
Vérificateur				
Date				

# COURBE DE LIMITE THERMIQUE

Moteurs Electriques Triphasés - Rotor à cage



Client :

Gamme de moteur : W22 IE4 Three-Phase

Code produit : 13005139

COURBE DE LIMITE THERMIQUE

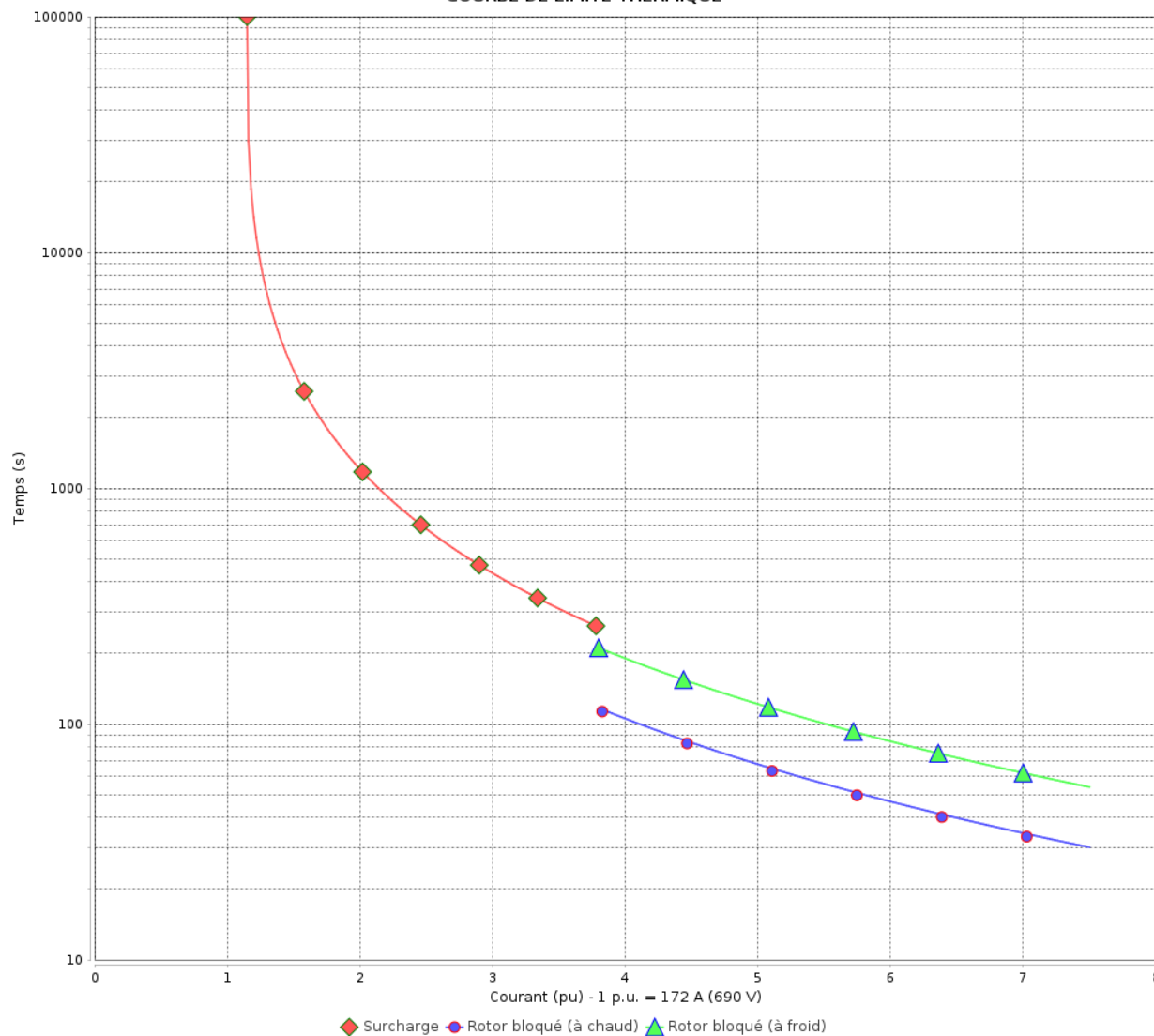

Constante de temps d'échauffement  
Constante de temps de refroidissement

Rév.	Résumé des modifications	Fait	Verifié	Date
Exécuteur			Page 8 / 11	Révision
Vérificateur				
Date				

# COURBE DE LIMITE THERMIQUE

Moteurs Electriques Triphasés - Rotor à cage



Client :

Gamme de moteur : W22 IE4 Three-Phase

Code produit : 13005139

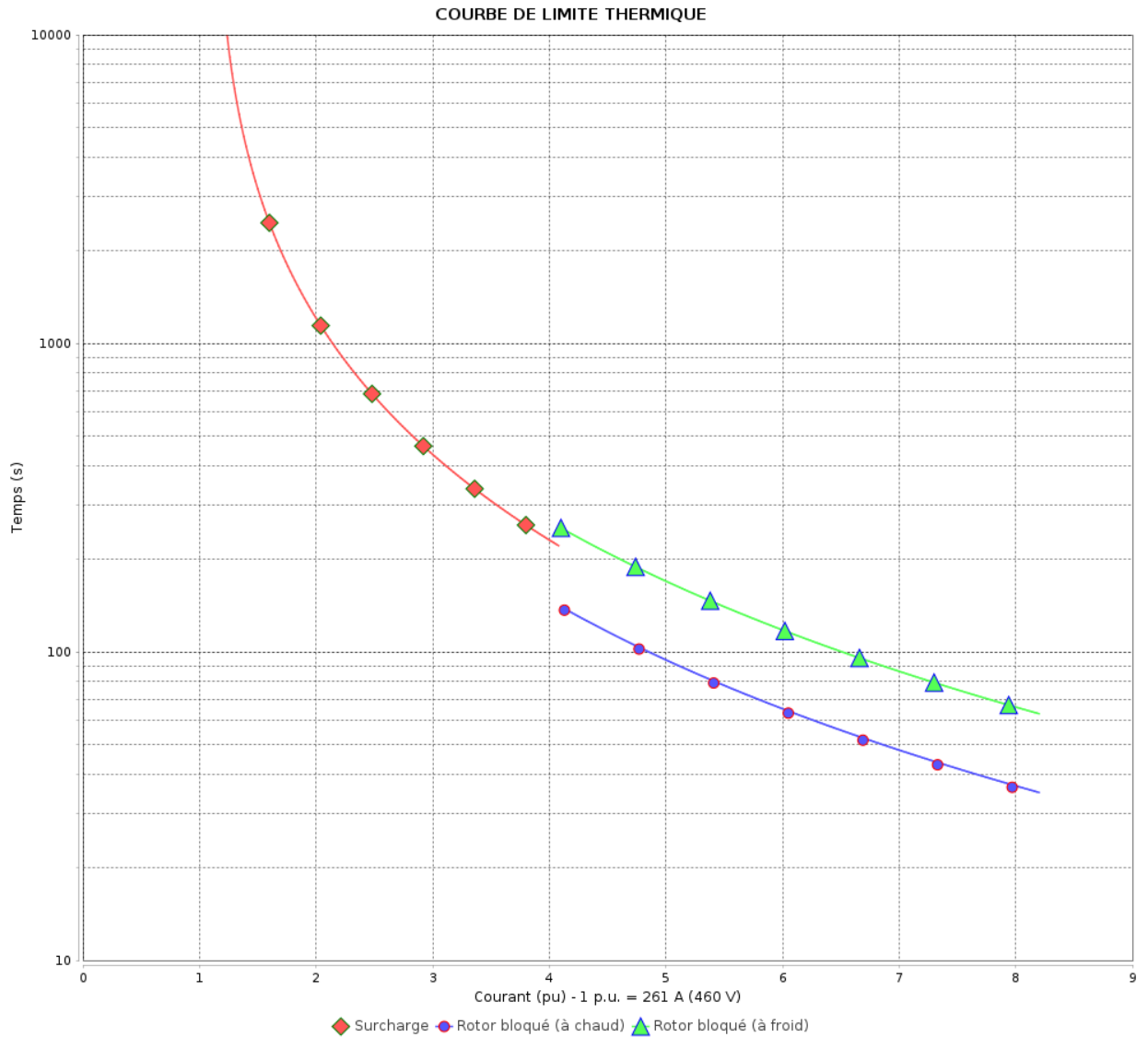

Constante de temps d'échauffement

Constante de temps de refroidissement

Rév.	Résumé des modifications	Fait	Verifié	Date
Exécuteur			Page 9 / 11	Révision
Vérificateur				
Date				

# Courbe du convertisseur

Moteurs Electriques Triphasés - Rotor à cage



Client :

Gamme de moteur : W22 IE4 Three-Phase

Code produit : 13005139

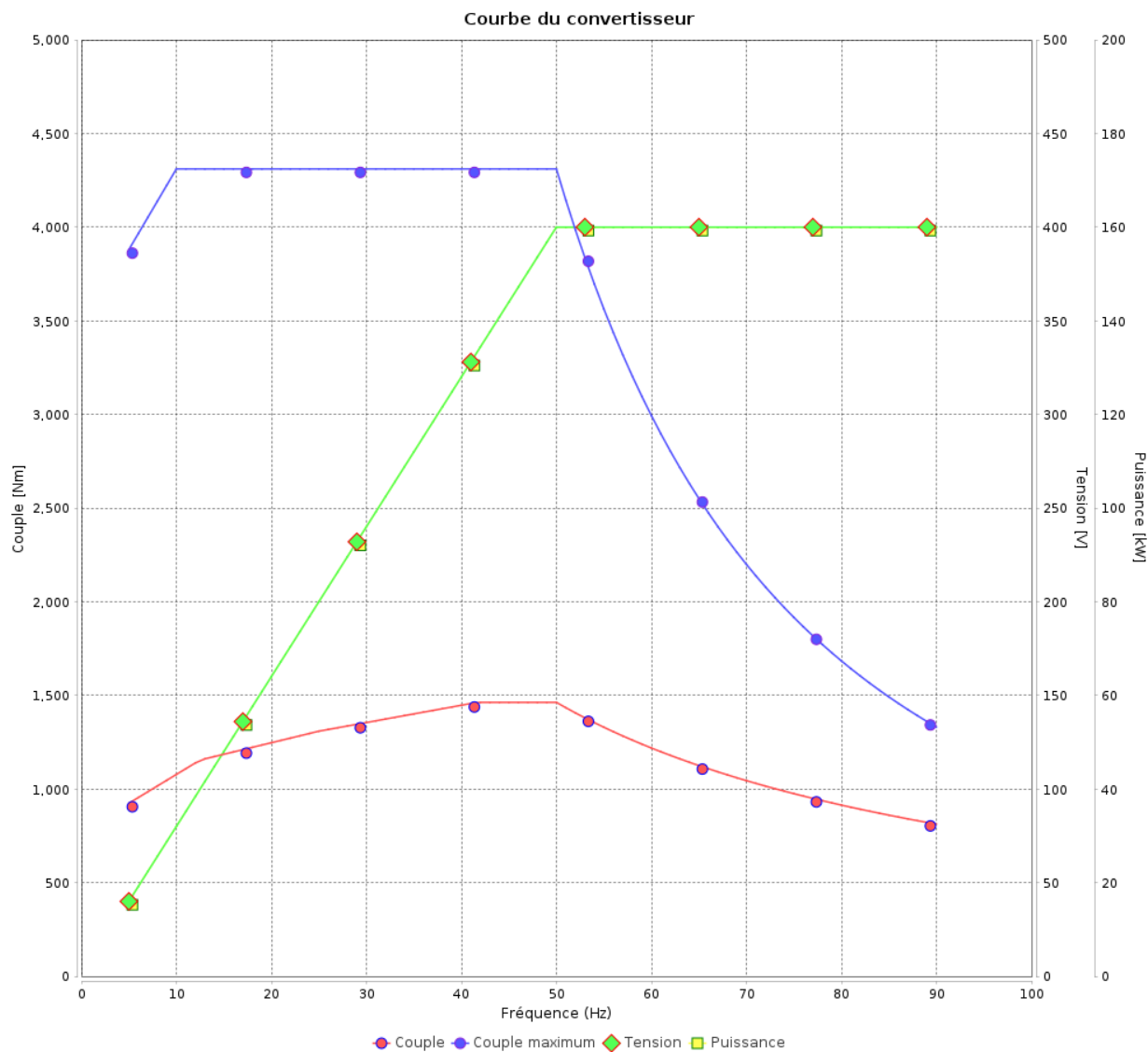

Rév.	Résime des modifications	Fait	Verifié	Date
Exécuteur				
Vérificateur			Page	Révision
Date	01/06/2026		10 / 11	

# Courbe du convertisseur

## Moteurs Electriques Triphasés - Rotor à cage



Client :

Gamme de moteur : W22 IE4 Three-Phase

Code produit : 13005139

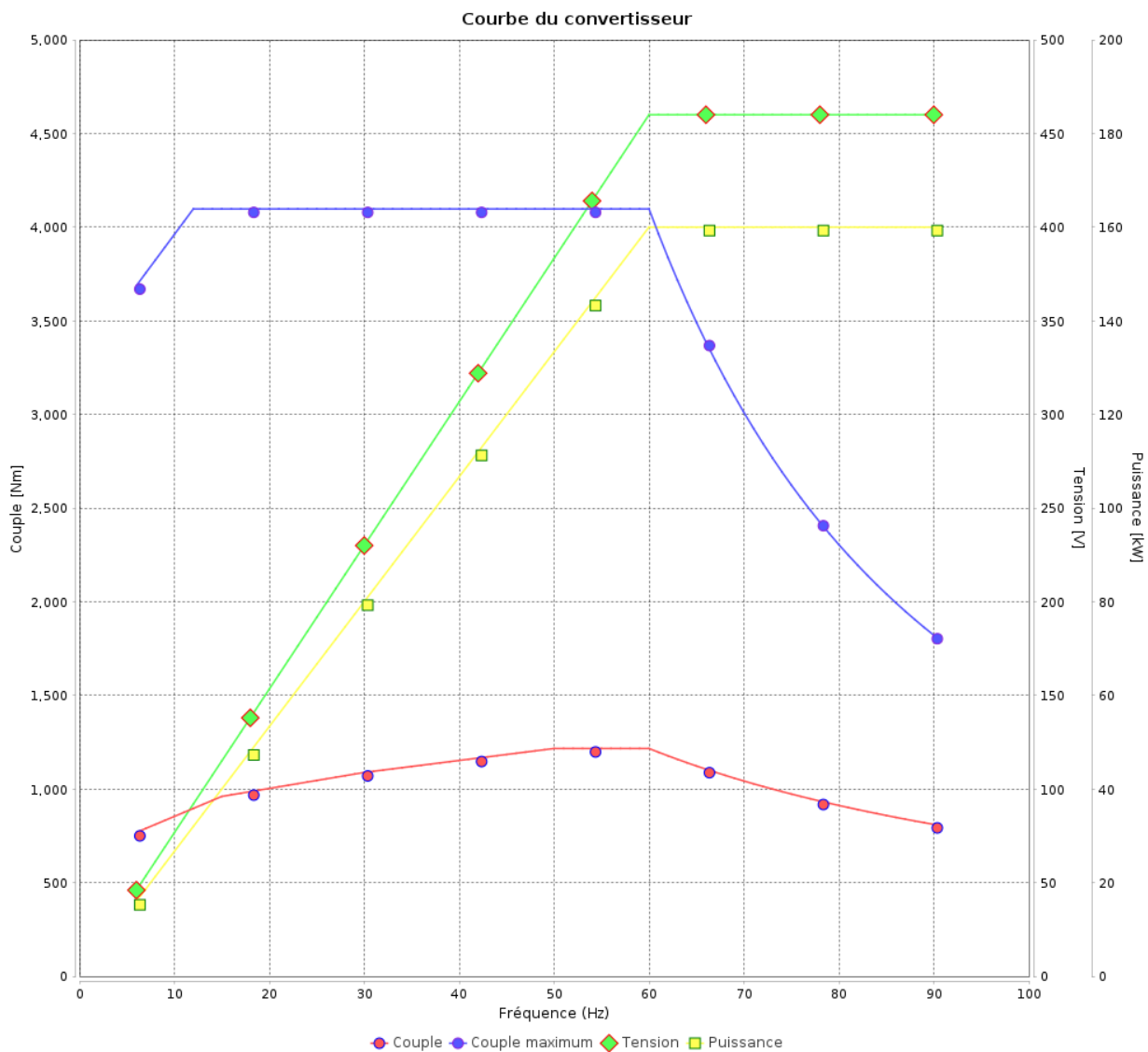

Rév.	Résumé des modifications	Fait	Verifié	Date
Exécuteur			Page 11 / 11	Révision
Vérificateur				
Date				

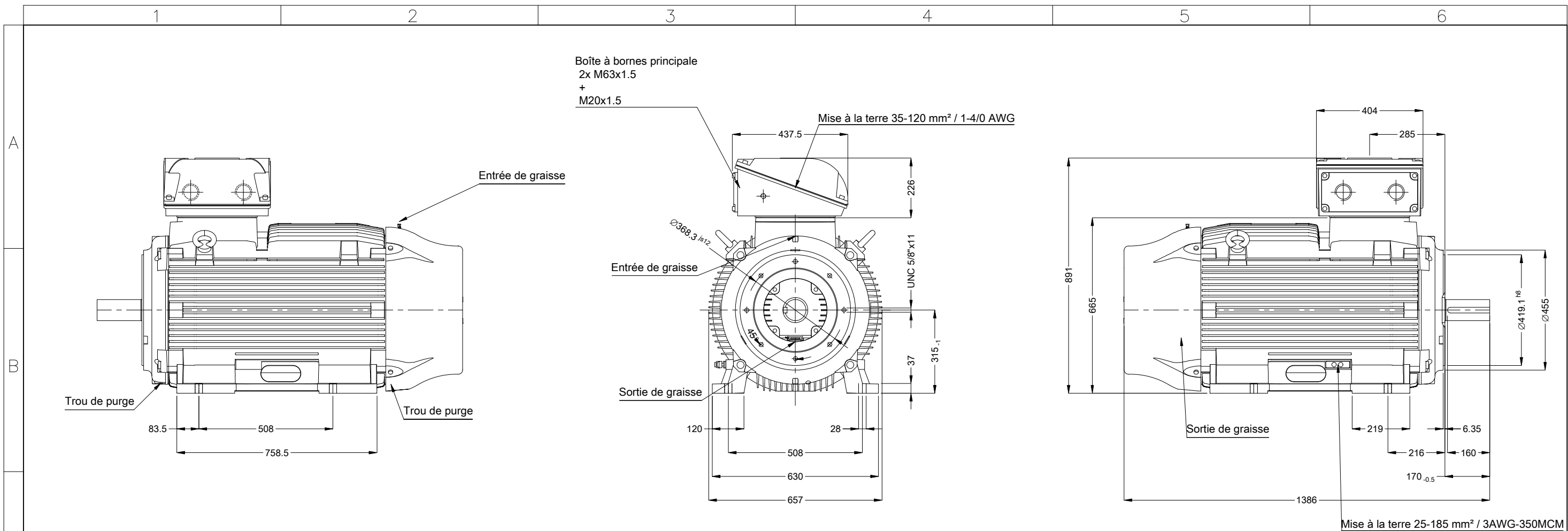

Flasque AR avec palier isolé  
Couleur RAL 6002  
Peinture epoxy WEG 203A  
Forme B34T

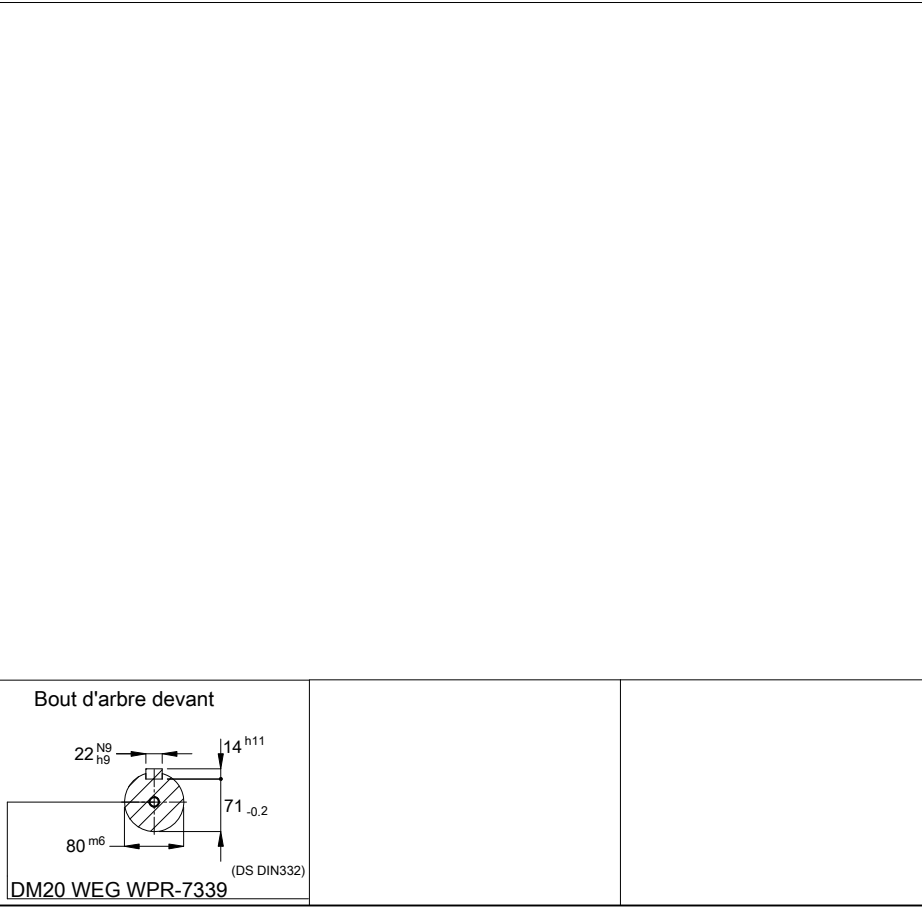

01201 06 Pôles 50 Hz										A	
										Échelle	1 : 15
										HYBRISUSER	00
N° MODIFICATION	LOC	RESUME DES MODIFICATIONS					EXÉCUTÉ	VÉRIFIÉ	LIBÉRÉ	DATE	VER
EXÉC.	HYBRISUSER	MOTEUR TRIP. W22 IE4 CARCASSE 315L IP55 TEFC									
VÉRIF.											
LIBÉRÉ											
DATE LB.											
						PREVIEW		WDD		00	
						PAGE		1 / 1			