

# FICHE TECHNIQUE

## Moteurs Electriques Triphasés - Rotor à cage



Client :					
Gamme de moteur	: W22 IE3 Three-Phase	Code produit :	13002685		
Carcasse	: 280S/M	Type de refroidissement	: IC411 - TEFC		
Classe d'isolation	: F	Forme	: B34T		
Service	: S1	Sens de rotation <sup>1</sup>	: Les deux sens de rotation		
Température ambiante	: -20°C à +40°C	Méthode de démarrage	: Démarrage direct		
Altitude	: 1000 m	Poids approximatif <sup>3</sup>	: 761 kg		
Degré de protection	: IP55	Moment d'inertie (J)	: 2.09 kgm <sup>2</sup>		
Type	: N				
Puissance nominale [kW]	75	75	75	75	
Pôles	4	4	4	4	
Fréquence [Hz]	50	50	50	60	
Tension à pleine charge [V]	380/660	400/690	415	460	
Courant à pleine charge [A]	143/82.2	136/78.6	132	119	
Courant de démarrage [A]	1000/576	1017/590	1059	963	
Intensité de démarrage [A]	7.0	7.5	8.0	8.1	
Courant à vide [A]	44.0/25.3	46.0/26.7	48.0	44.0	
Vitesse à pleine charge [RPM]	1485	1487	1488	1790	
Glissement [%]	1.00	0.87	0.80	0.56	
Couple à pleine charge [Nm]	483	482	482	400	
Couple de démarrage [%]	200	220	240	260	
Couple maximum [%]	229	260	290	300	
Facteur de service	1.00	1.00	1.00	1.00	
Echauffement	80 K	80 K	80 K	80 K	
Temps de blocage du rotor	32s (à froid) 18s (à chaud)	30s (à froid) 17s (à chaud)	28s (à froid) 16s (à chaud)	36s (à froid) 20s (à chaud)	
Bruit <sup>2</sup>	69.0 dB(A)	69.0 dB(A)	69.0 dB(A)	73.0 dB(A)	
Rendement (%)	25%				
	50%	94.7	94.5	94.2	94.0
	75%	95.0	95.0	95.0	94.9
	100%	95.0	95.0	95.0	95.4
Cos $\Phi$	25%				
	50%	0.72	0.71	0.69	0.70
	75%	0.81	0.80	0.79	0.78
	100%	0.84	0.84	0.83	0.83
Losses at normative operating points (speed;torque), in percentage of rated output power					
Losses (%)	P1 (0,9;1,0)	4.3	4.5	4.6	4.4
	P2 (0,5;1,0)	3.0	3.1	3.2	3.1
	P3 (0,25;1,0)	2.5	2.6	2.7	2.6
	P4 (0,9;0,5)	2.7	2.8	2.9	2.8
	P5 (0,5;0,5)	1.5	1.6	1.6	1.5
	P6 (0,5;0,25)	1.1	1.2	1.2	1.2
	P7 (0,25;0,25)	0.7	0.7	0.7	0.7
Type de palier	: Avant 6316 C3 Derrière 6316 C3	Efforts sur l'embase			
Modèle - blindage	: 00047 00014	Traction maximum : 6779 N			
Intervalle de graissage	: 13000 h 13000 h	Compression maximum : 14245 N			
Quantité de lubrifiant	: 34 g 34 g				
Type de lubrifiant	: Mobil Polyrex EM				
Cette révision annule et remplace la précédente		Les valeurs sont des moyennes basées sur des tests et d'alimentation sinusoïdale, sous réserve des tolérances de normes IEC 60034-1.			
(1) Vu le bout d'arbre côté attaque.					
(2) Mesuré à 1m et avec tolérance de +3dB(A).					
(3) Poids approximatif, peut être objet de modification après le processus de fabrication.					
(4) At 100% of full load.					
Rév.	Résime des modifications	Fait	Verifié	Date	
Exécuteur			Page	Révision	
Vérificateur			1 / 19		
Date	01/06/2026				

# FICHE TECHNIQUE

Moteurs Electriques Triphasés - Rotor à cage



Client :

Remarque

Rév.	Résime des modifications	Fait	Verifié	Date
Exécuteur				
Vérificateur			Page	Révision
Date	01/06/2026		2 / 19	

# FICHE TECHNIQUE

Moteurs Electriques Triphasés - Rotor à cage



Client :

## Protection Thermique

ID	Application	Type	Quantité	Température de détection
1	Bobinage	PTC - 2 FD_MT_FIOS	1 x Phase	155 °C

Rév.	Résime des modifications	Fait	Verifié	Date
Exécuteur				
Vérificateur			Page	Révision
Date	01/06/2026		3 / 19	

# COURBE COUPLE, COURANT X VITESSE

Moteurs Electriques Triphasés - Rotor à cage



Client :

Gamme de moteur : W22 IE3 Three-Phase

Code produit : 13002685

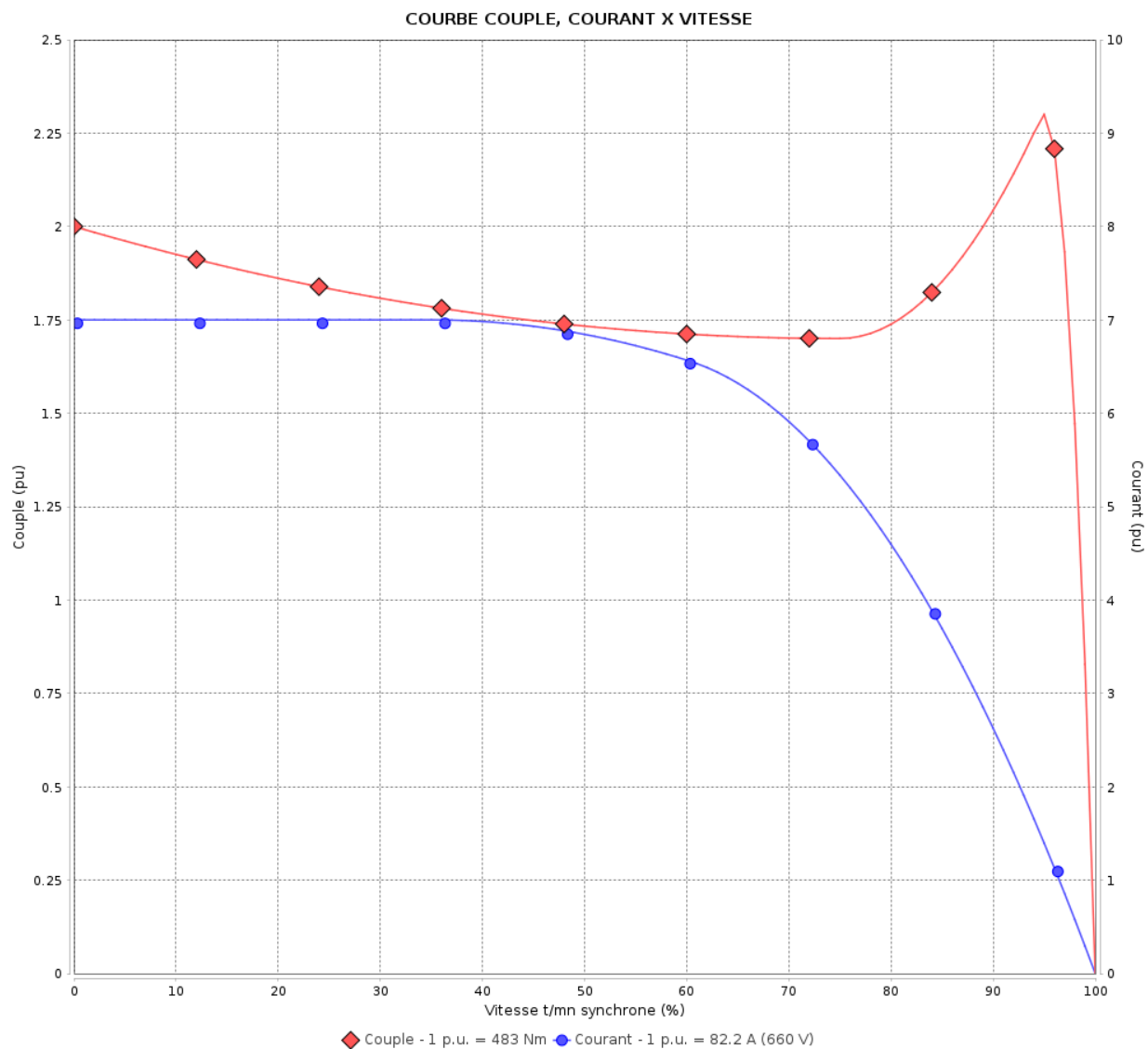

Performance : 380/660 V 50 Hz 4P

Courant à pleine charge : 143/82.2 A  
 Intensité de démarrage : 7.0  
 Couple à pleine charge : 483 Nm  
 Couple de démarrage : 200 %  
 Couple maximum : 229 %  
 Vitesse à pleine charge : 1485 rpm

Moment d'inertie (J) : 2.09 kgm<sup>2</sup>  
 Service : S1  
 Classe d'isolation : F  
 Facteur de service : 1.00  
 Service : S1

Temps de blocage du rotor : 32s (à froid) 18s (à chaud)

Rév.	Résime des modifications	Fait	Verifié	Date
Exécuteur			Page 4 / 19	Révision
Vérificateur				
Date	01/06/2026			

# COURBE COUPLE, COURANT X VITESSE

Moteurs Electriques Triphasés - Rotor à cage



Client :

Gamme de moteur : W22 IE3 Three-Phase

Code produit : 13002685

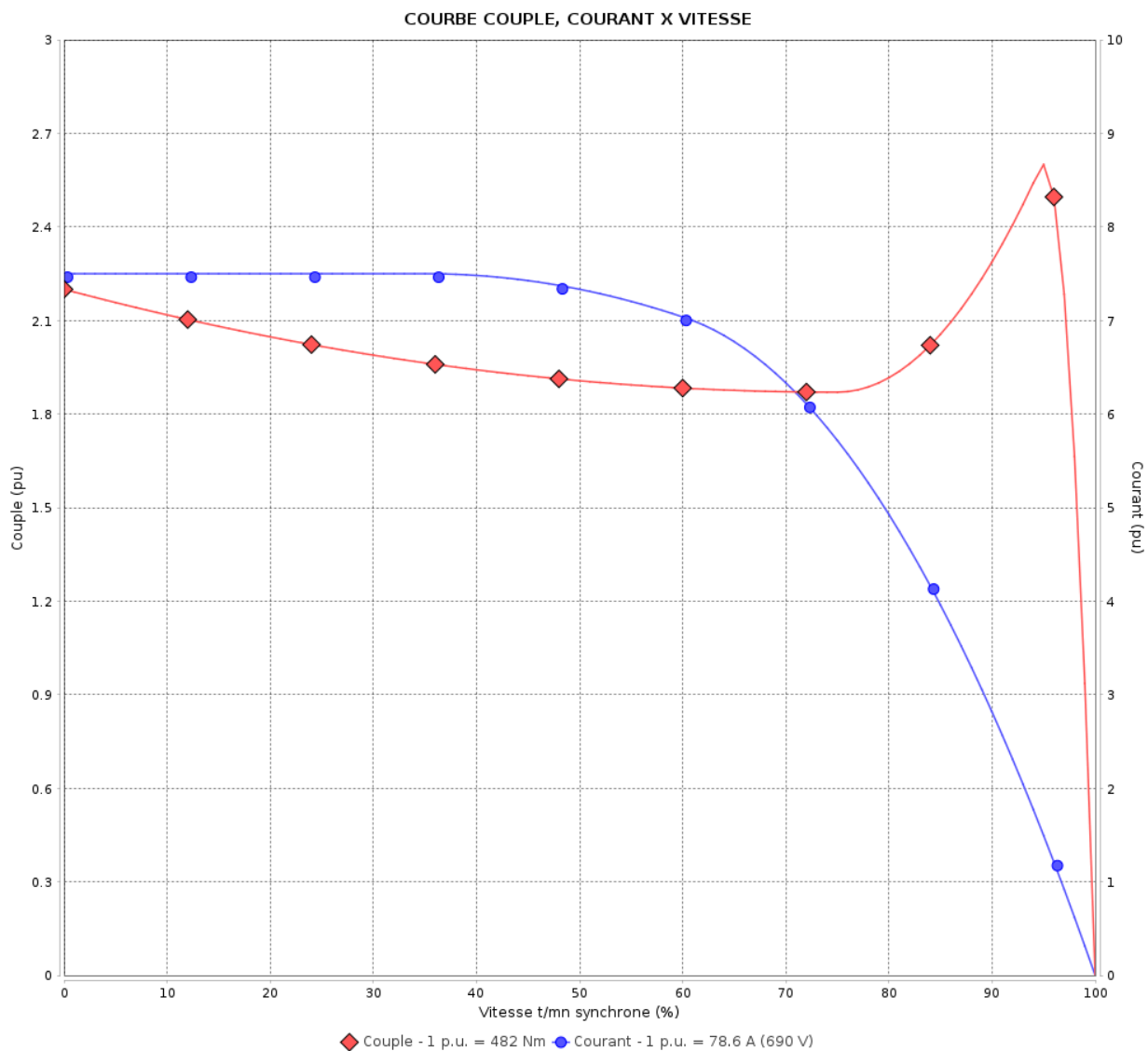

Performance : 400/690 V 50 Hz 4P

Courant à pleine charge : 136/78.6 A  
 Intensité de démarrage : 7.5  
 Couple à pleine charge : 482 Nm  
 Couple de démarrage : 220 %  
 Couple maximum : 260 %  
 Vitesse à pleine charge : 1487 rpm

Moment d'inertie (J) : 2.09 kgm<sup>2</sup>  
 Service : S1  
 Classe d'isolation : F  
 Facteur de service : 1.00  
 Service : S1

Temps de blocage du rotor : 30s (à froid) 17s (à chaud)

Rév.	Résumé des modifications	Fait	Verifié	Date
Exécuteur		Page		Révision
Vérificateur		5 / 19		
Date	01/06/2026			

# COURBE COUPLE, COURANT X VITESSE

Moteurs Electriques Triphasés - Rotor à cage



Client :

Gamme de moteur : W22 IE3 Three-Phase

Code produit : 13002685

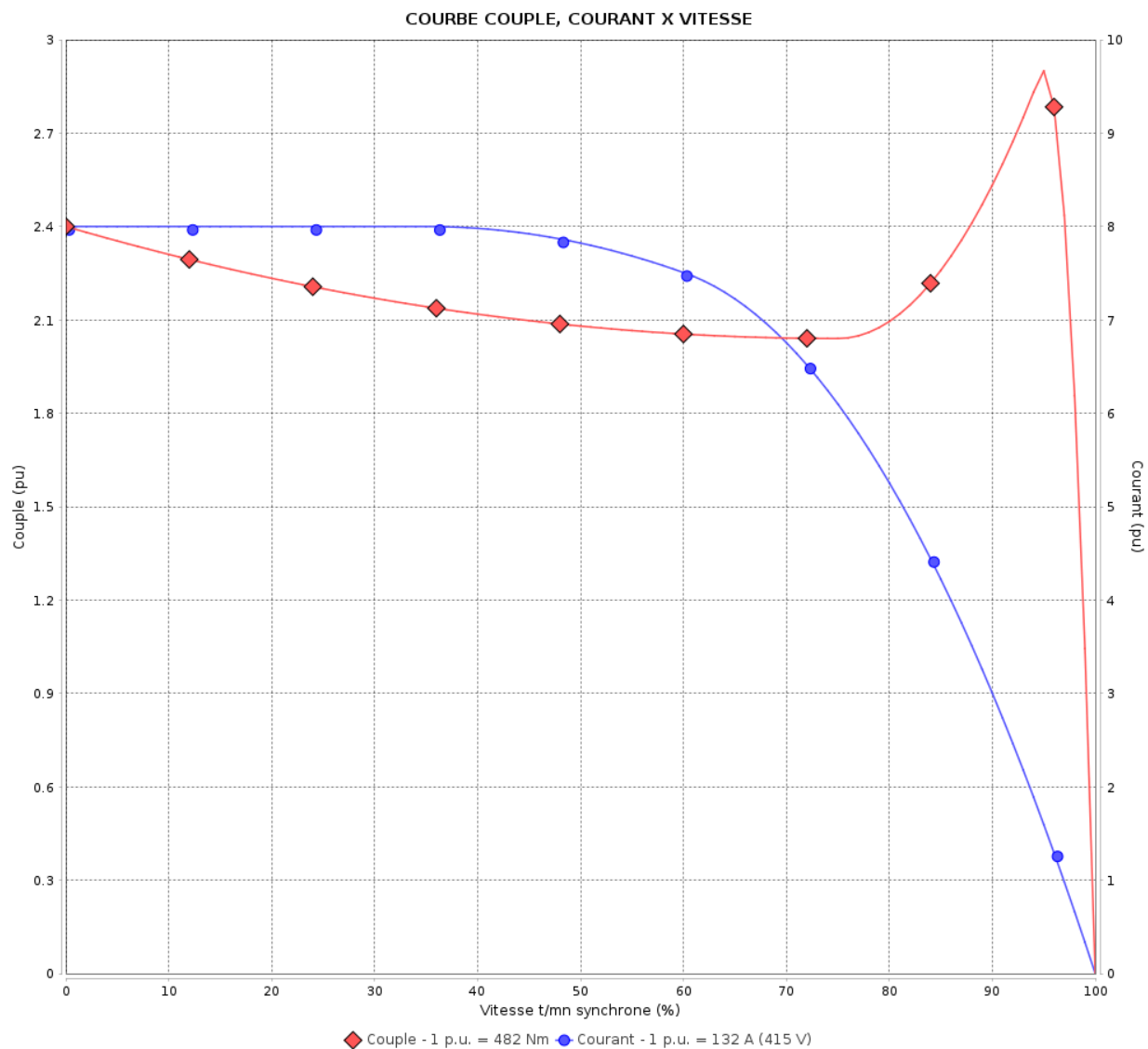

Performance : 415 V 50 Hz 4P

Courant à pleine charge : 132 A  
 Intensité de démarrage : 8.0  
 Couple à pleine charge : 482 Nm  
 Couple de démarrage : 240 %  
 Couple maximum : 290 %  
 Vitesse à pleine charge : 1488 rpm

Moment d'inertie (J) : 2.09 kgm<sup>2</sup>  
 Service : S1  
 Classe d'isolation : F  
 Facteur de service : 1.00  
 Service : S1

Temps de blocage du rotor : 28s (à froid) 16s (à chaud)

Rév.	Résime des modifications	Fait	Verifié	Date
Exécuteur		Page		Révision
Vérificateur		6 / 19		
Date	01/06/2026			

# COURBE COUPLE, COURANT X VITESSE

Moteurs Electriques Triphasés - Rotor à cage



Client :

Gamme de moteur : W22 IE3 Three-Phase

Code produit : 13002685

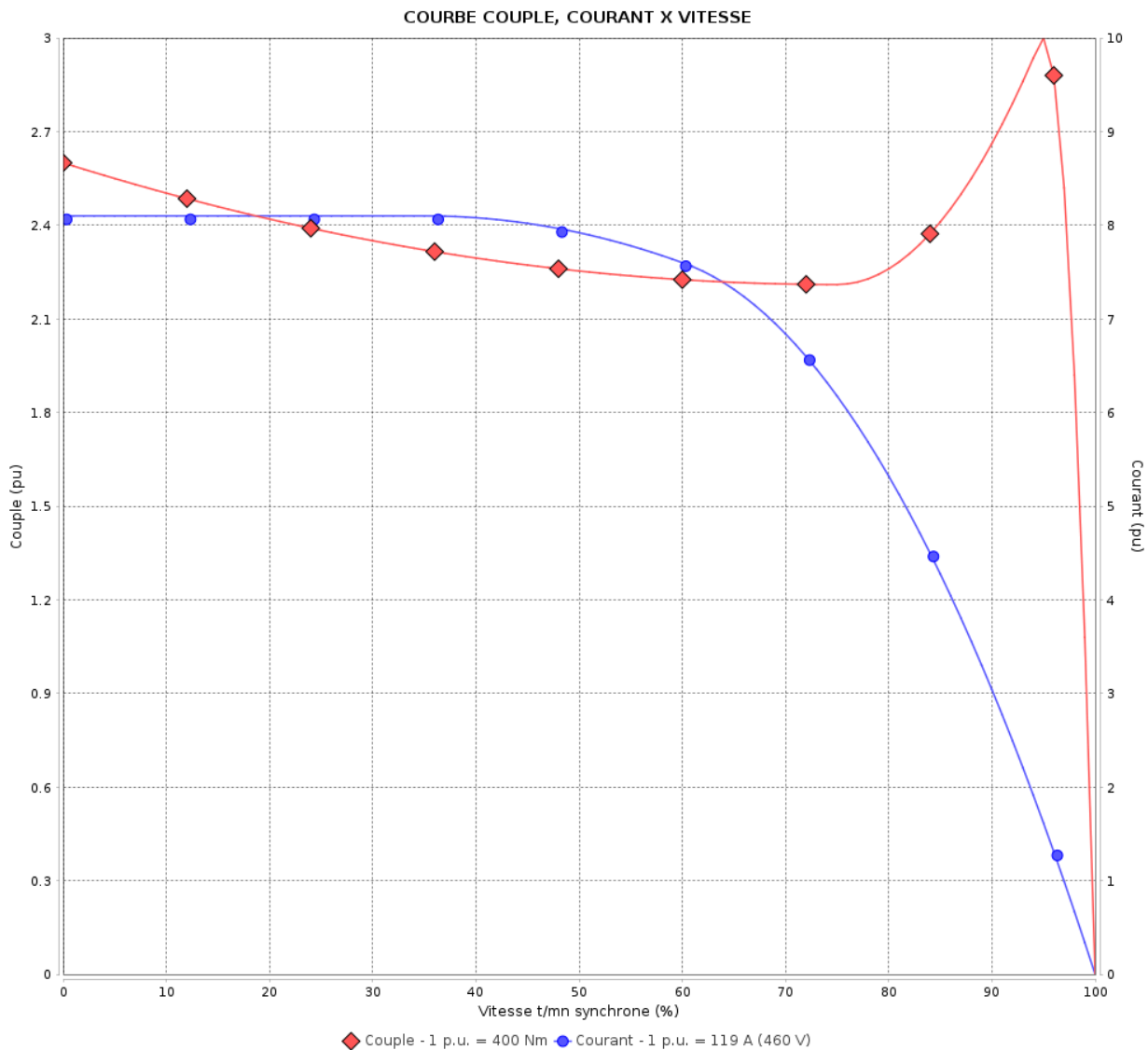

Performance : 460 V 60 Hz 4P

Courant à pleine charge : 119 A  
 Intensité de démarrage : 8.1  
 Couple à pleine charge : 400 Nm  
 Couple de démarrage : 260 %  
 Couple maximum : 300 %  
 Vitesse à pleine charge : 1790 rpm

Moment d'inertie (J) : 2.09 kgm<sup>2</sup>  
 Service : S1  
 Classe d'isolation : F  
 Facteur de service : 1.00  
 Service : S1

Temps de blocage du rotor : 36s (à froid) 20s (à chaud)

Rév.	Résime des modifications	Fait	Verifié	Date
Exécuteur			Page	Révision
Vérificateur				
Date				
			7 / 19	

# Courbe de performance en charge

Moteurs Electriques Triphasés - Rotor à cage



Client :

Gamme de moteur : W22 IE3 Three-Phase

Code produit : 13002685

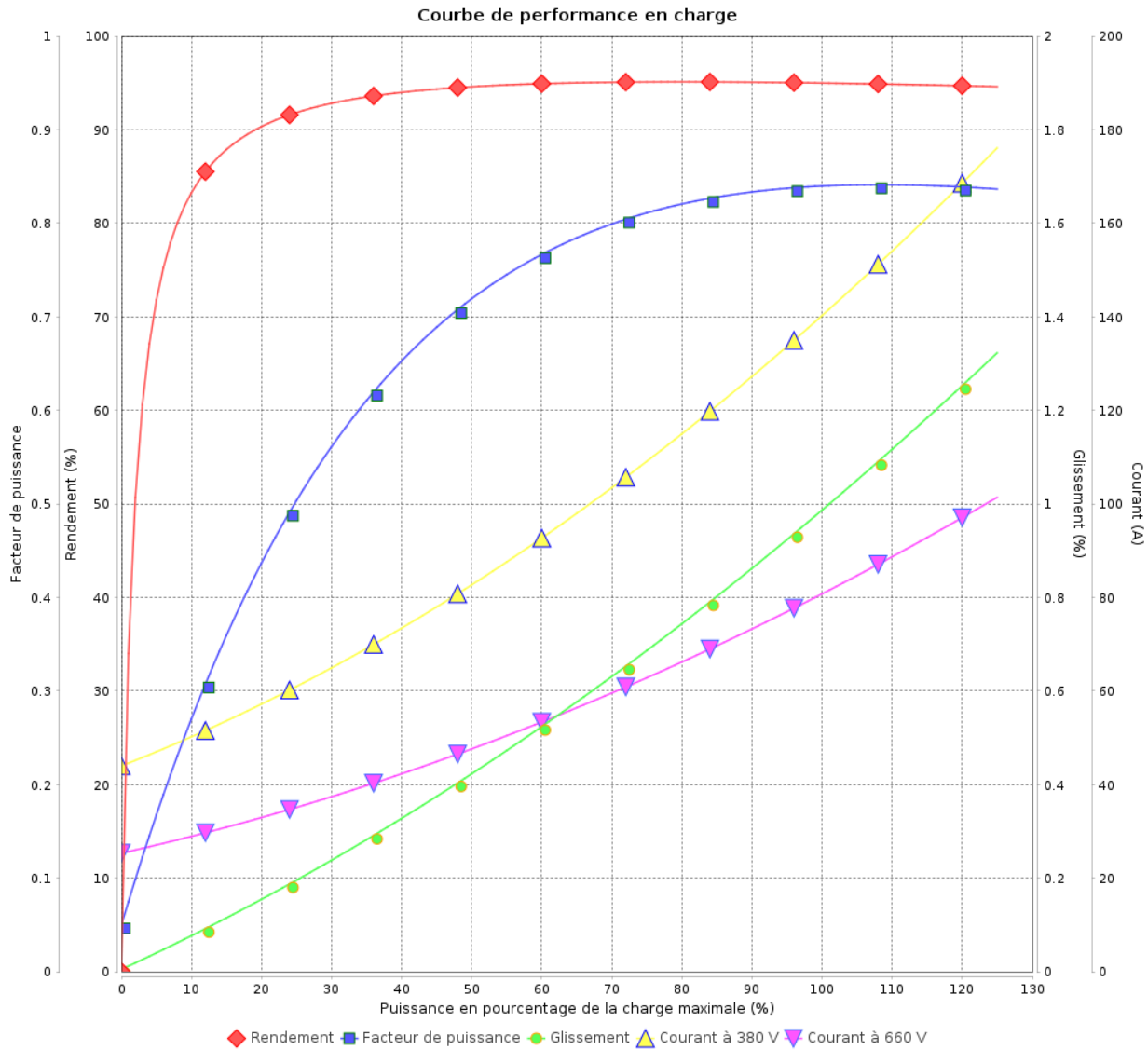

Rév.	Résime des modifications	Fait	Verifié	Date
Exécuteur				
Vérificateur			Page	Révision
Date	01/06/2026		8 / 19	

# Courbe de performance en charge

Moteurs Electriques Triphasés - Rotor à cage



Client :

Gamme de moteur : W22 IE3 Three-Phase

Code produit : 13002685

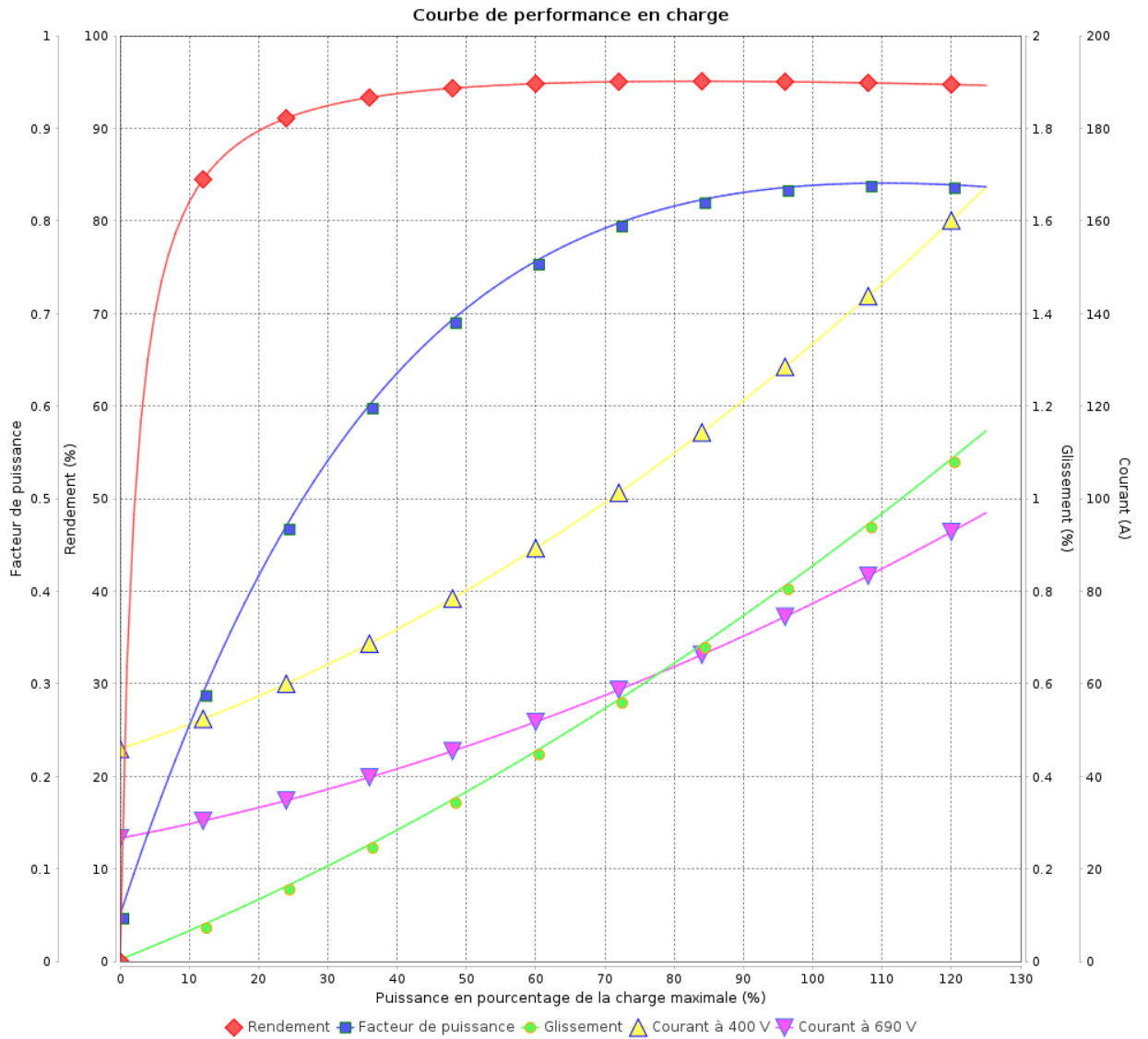

Rév.	Résumé des modifications	Fait	Verifié	Date
Exécuteur	Propriété WEG. Toute reproduction sans autorisation est interdite. FD_MT_MODIFICA_SEM_AVISO	Page 9 / 19		Révision
Vérificateur				
Date				

# Courbe de performance en charge

Moteurs Electriques Triphasés - Rotor à cage



Client :

Gamme de moteur : W22 IE3 Three-Phase

Code produit : 13002685

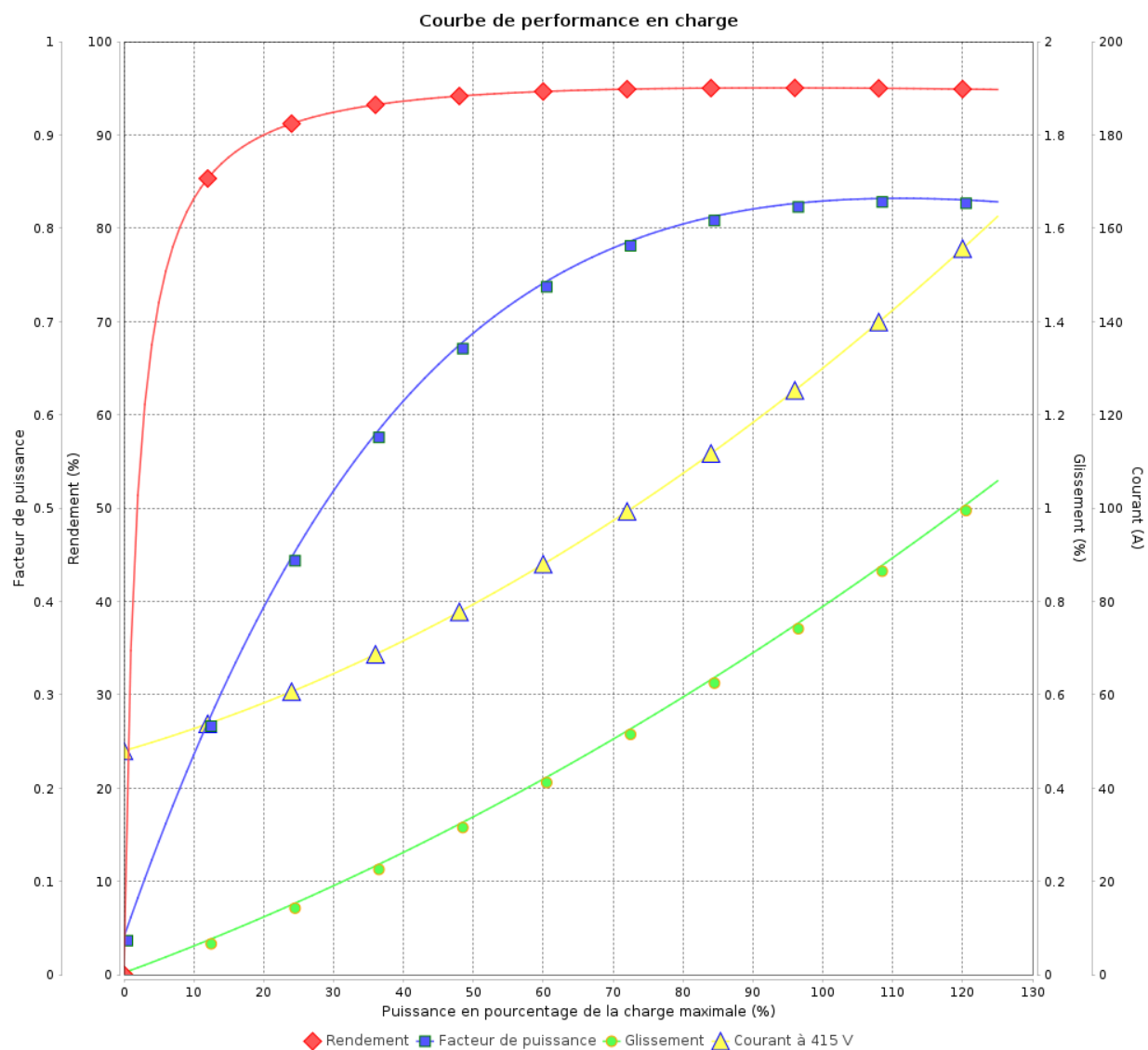

Rév.	Résime des modifications	Fait	Verifié	Date
Exécuteur				
Vérificateur			Page	Révision
Date	01/06/2026		10 / 19	

# Courbe de performance en charge

Moteurs Electriques Triphasés - Rotor à cage



Client :

Gamme de moteur : W22 IE3 Three-Phase

Code produit : 13002685

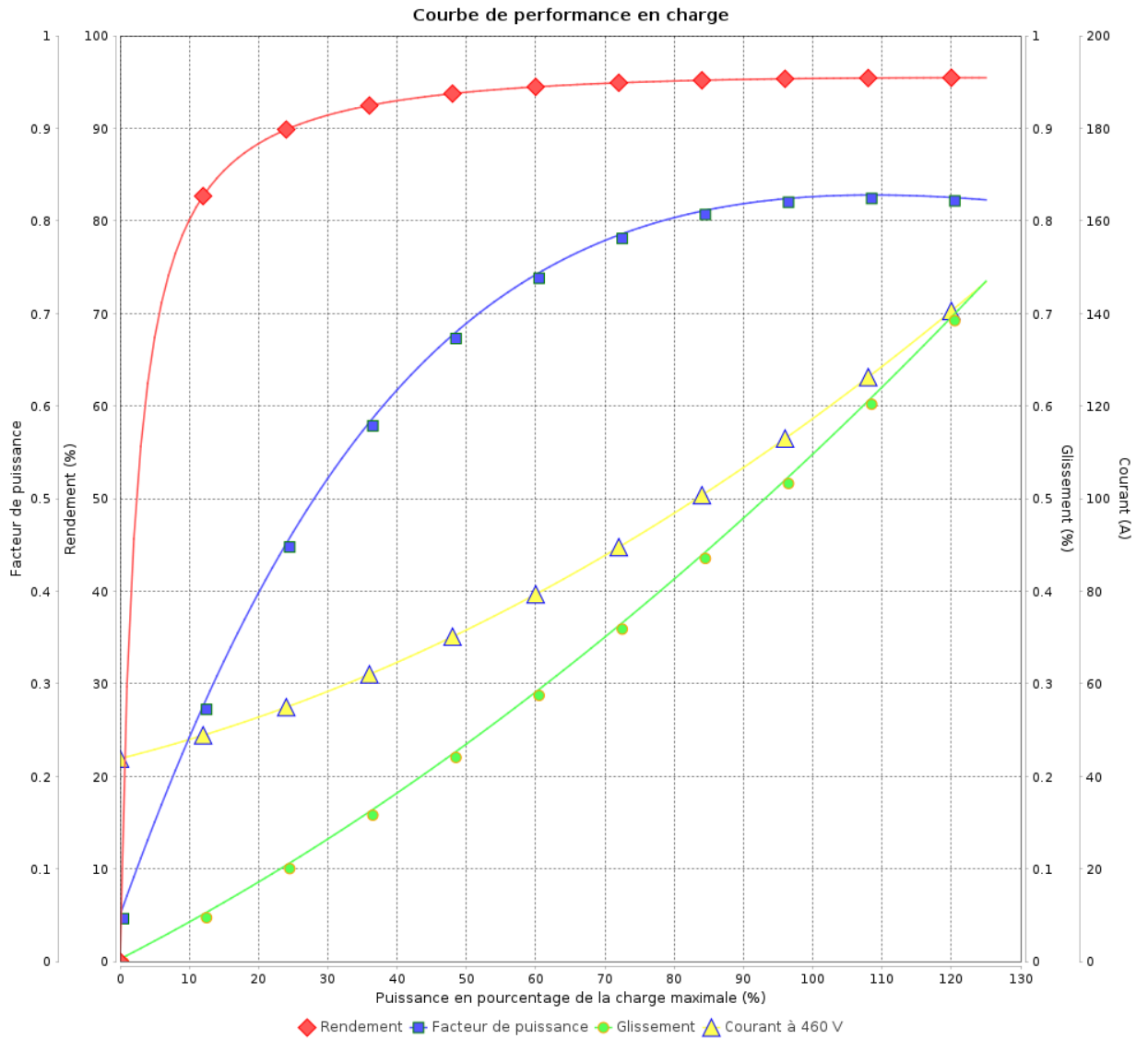

Rév.	Résumé des modifications	Fait	Verifié	Date
Exécuteur			Page 11 / 19	Révision
Vérificateur				
Date				

# COURBE DE LIMITE THERMIQUE

Moteurs Electriques Triphasés - Rotor à cage



Client :

Gamme de moteur : W22 IE3 Three-Phase

Code produit : 13002685

COURBE DE LIMITE THERMIQUE

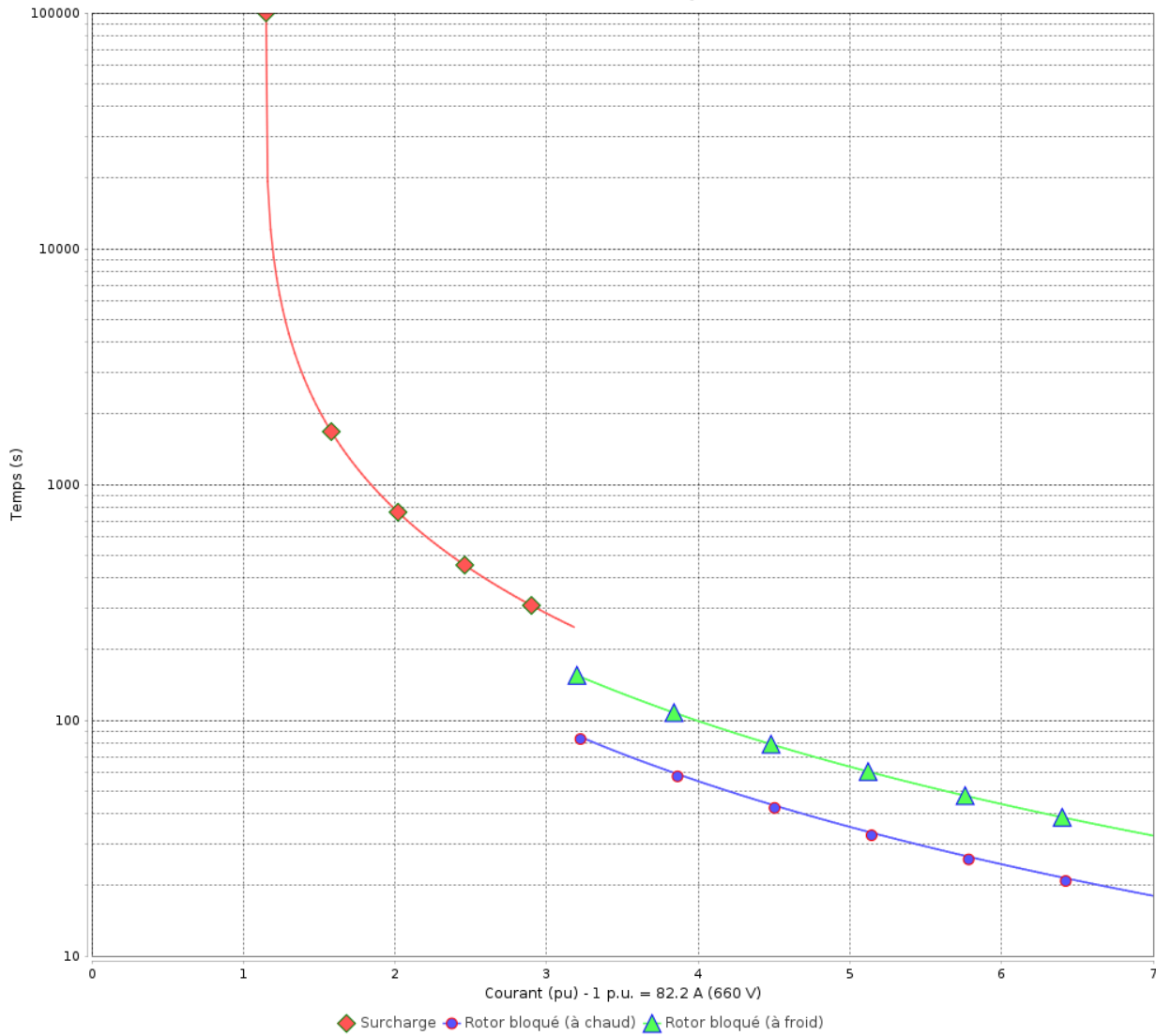

Constante de temps d'échauffement

Constante de temps de refroidissement

Rév.	Résime des modifications	Fait	Verifié	Date
Exécuteur				
Vérificateur			Page	Révision
Date	01/06/2026		12 / 19	

# COURBE DE LIMITE THERMIQUE

Moteurs Electriques Triphasés - Rotor à cage



Client :

Gamme de moteur : W22 IE3 Three-Phase

Code produit : 13002685

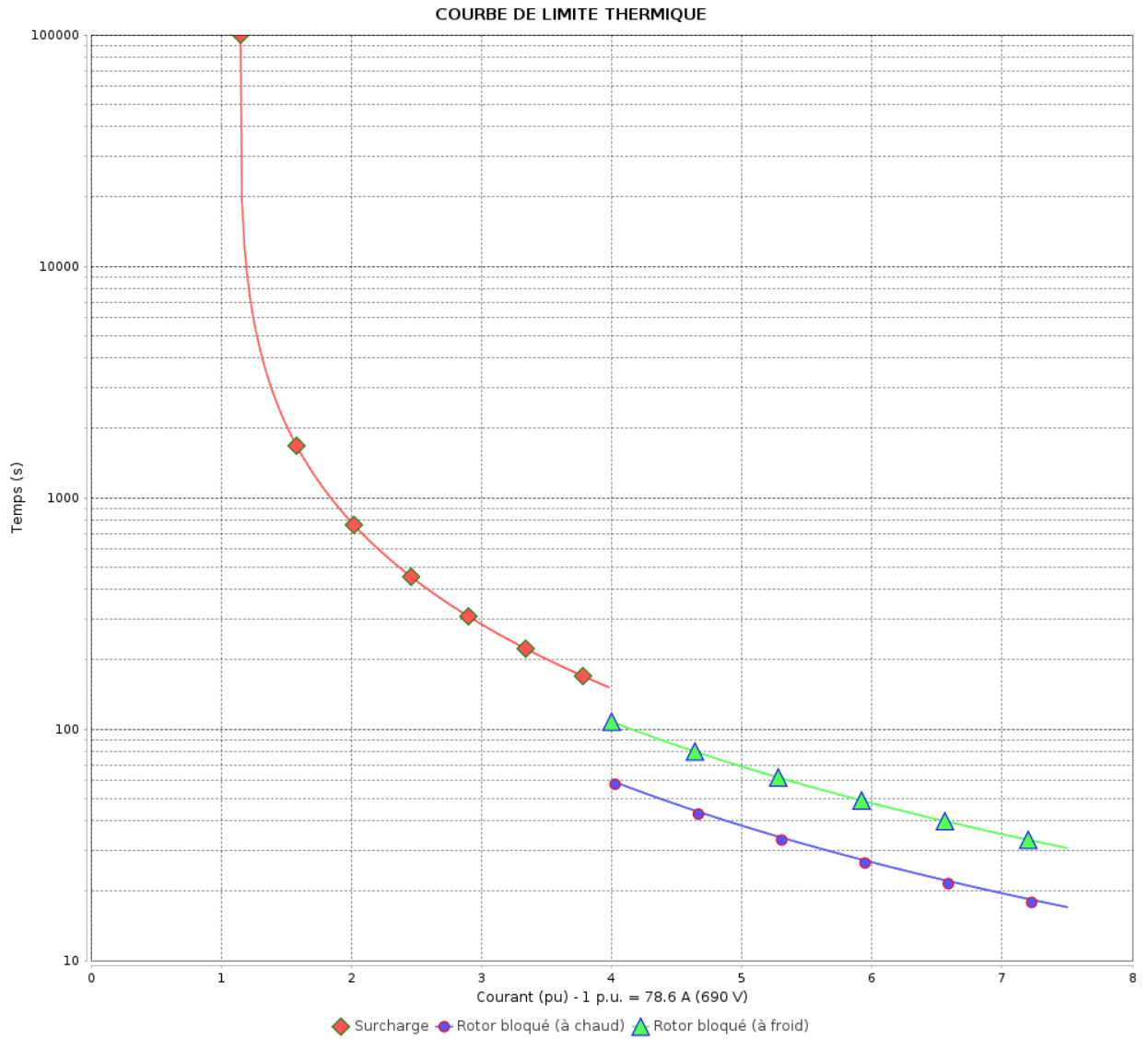

Constante de temps d'échauffement  
Constante de temps de refroidissement

Rév.	Résumé des modifications	Fait	Verifié	Date
Exécuteur			Page 13 / 19	Révision
Vérificateur				
Date				

# COURBE DE LIMITE THERMIQUE

Moteurs Electriques Triphasés - Rotor à cage



Client :

Gamme de moteur : W22 IE3 Three-Phase

Code produit : 13002685

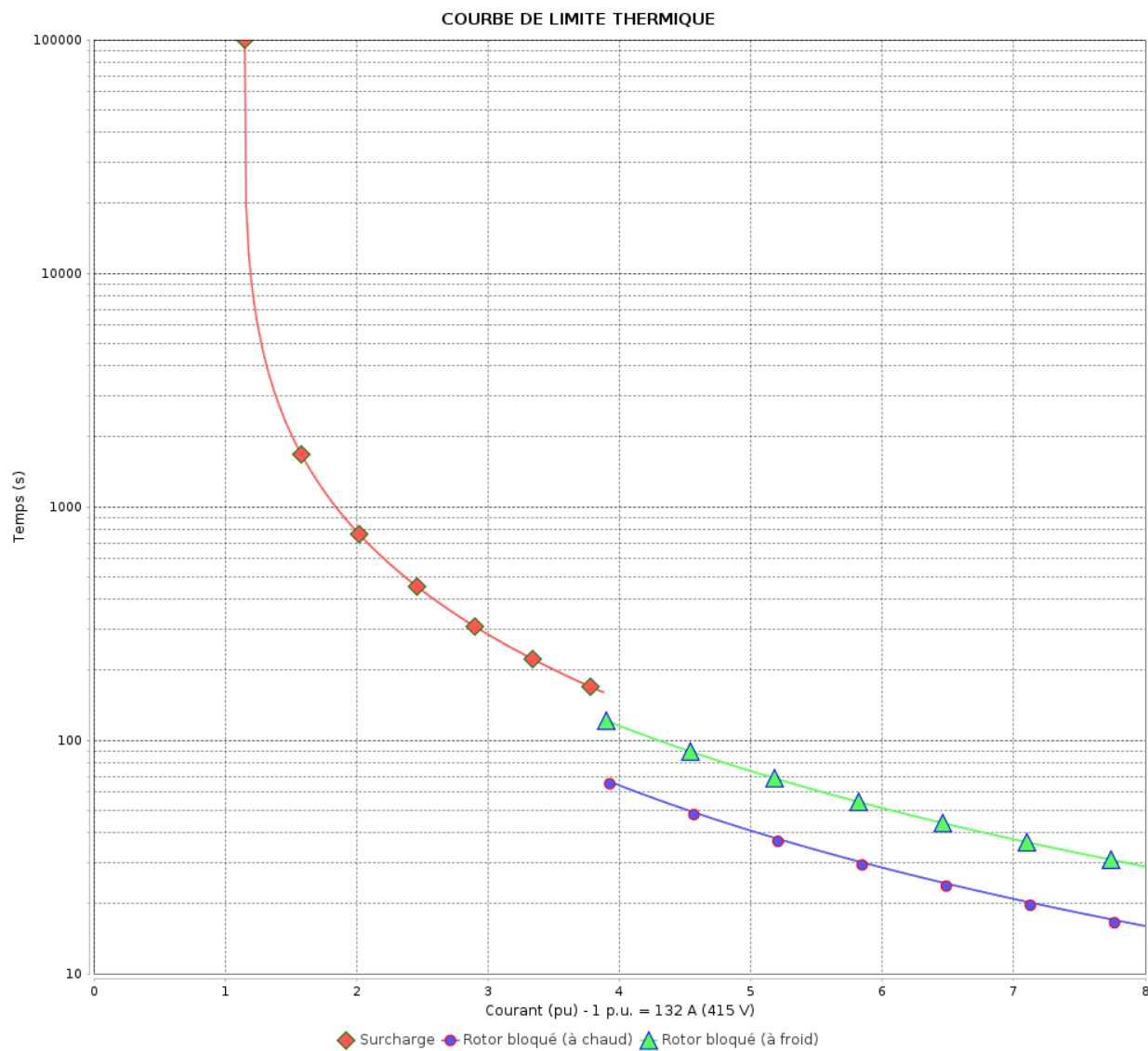

Constante de temps d'échauffement  
Constante de temps de refroidissement

Rév.	Résime des modifications	Fait	Verifié	Date
Exécuteur			Page 14 / 19	Révision
Vérificateur				
Date				

# COURBE DE LIMITE THERMIQUE

Moteurs Electriques Triphasés - Rotor à cage



Client :

Gamme de moteur : W22 IE3 Three-Phase

Code produit : 13002685

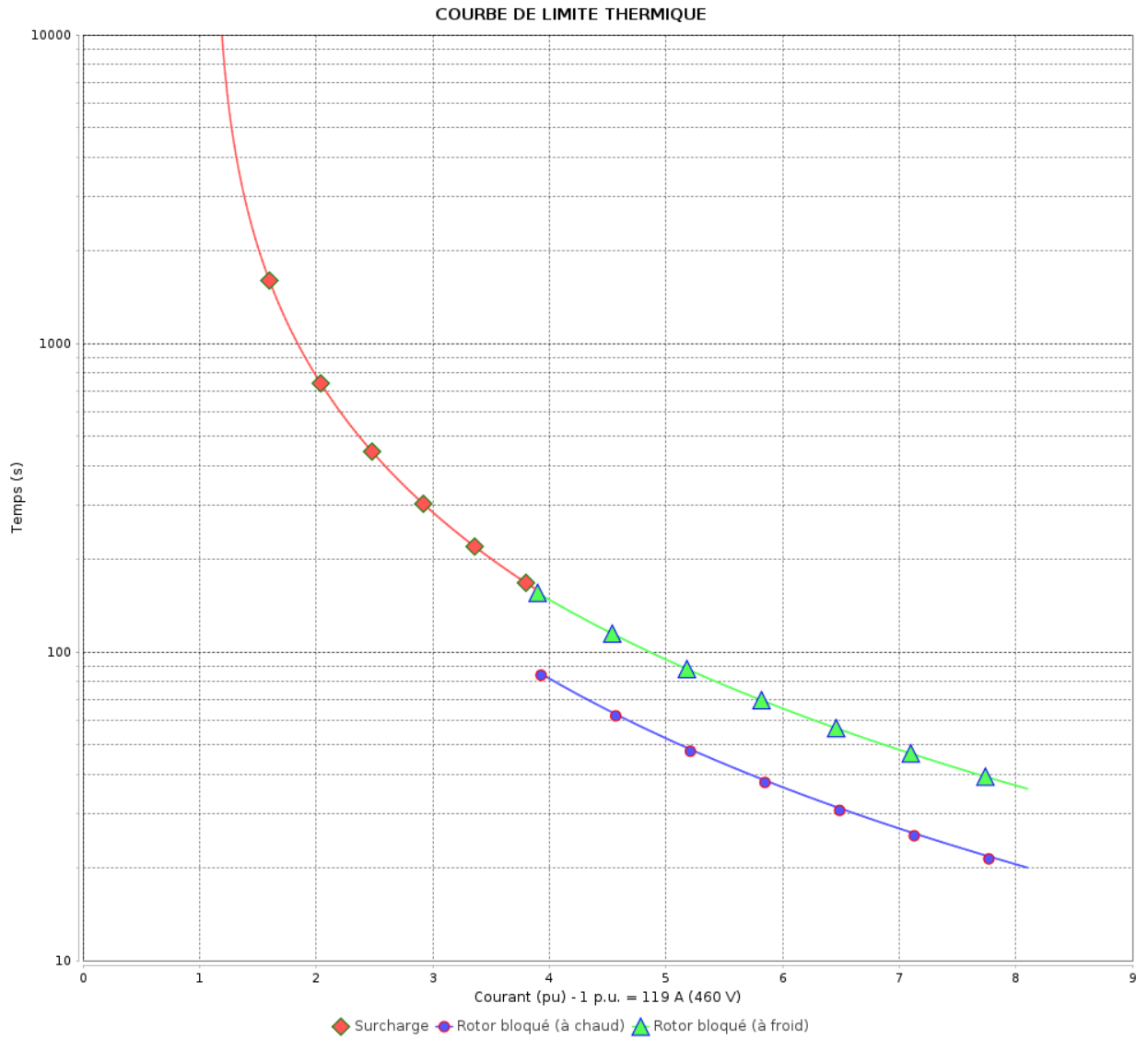

Constante de temps d'échauffement  
 Constante de temps de refroidissement

Rév.	Résumé des modifications	Fait	Verifié	Date
Exécuteur			Page 15 / 19	Révision
Vérificateur				
Date				

# Courbe du convertisseur

Moteurs Electriques Triphasés - Rotor à cage



Client :

Gamme de moteur : W22 IE3 Three-Phase

Code produit : 13002685

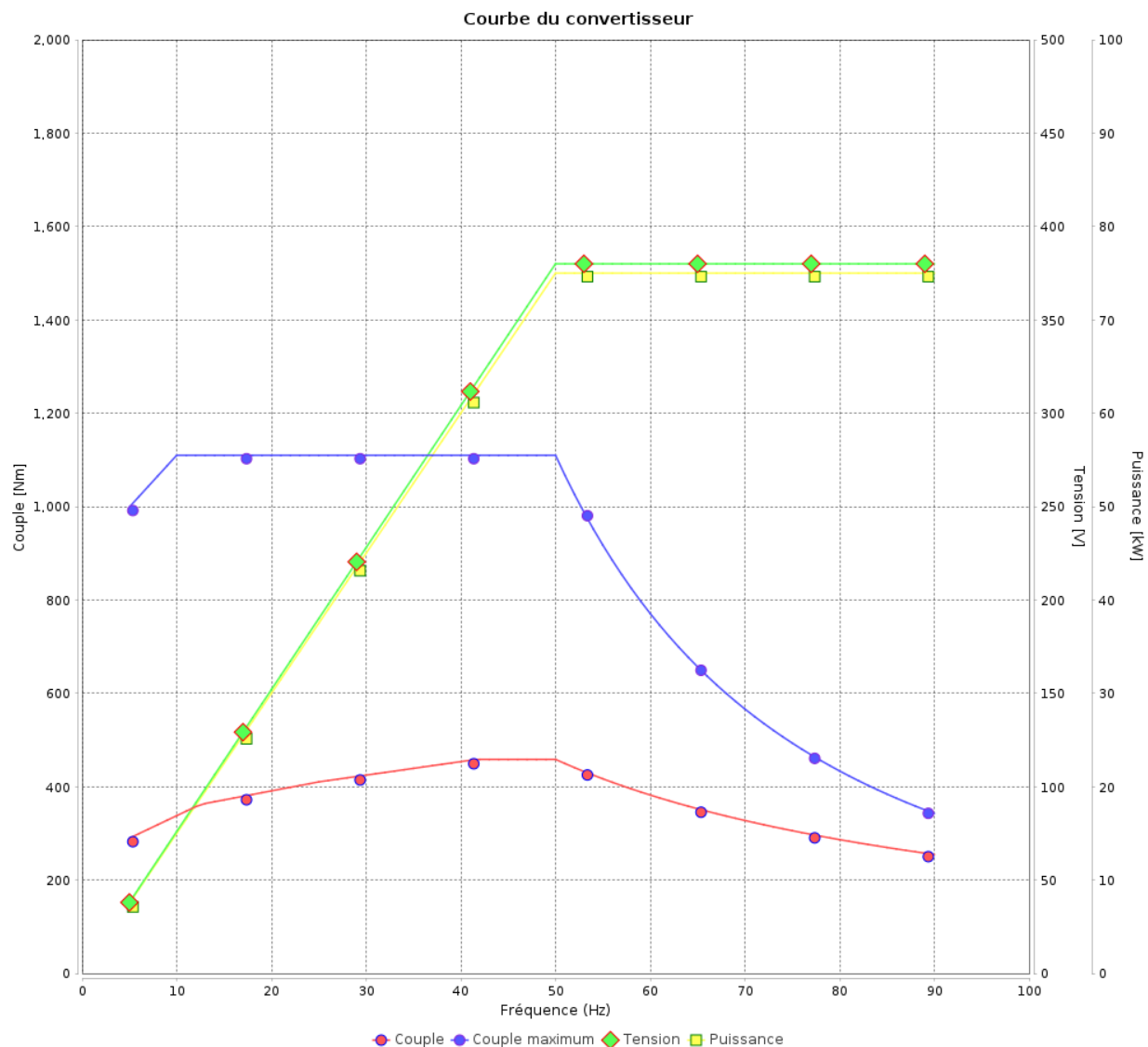

Rév.	Résime des modifications	Fait	Verifié	Date
Exécuteur				
Vérificateur			Page	Révision
Date	01/06/2026		16 / 19	

# Courbe du convertisseur

## Moteurs Electriques Triphasés - Rotor à cage



Client :

Gamme de moteur : W22 IE3 Three-Phase

Code produit : 13002685

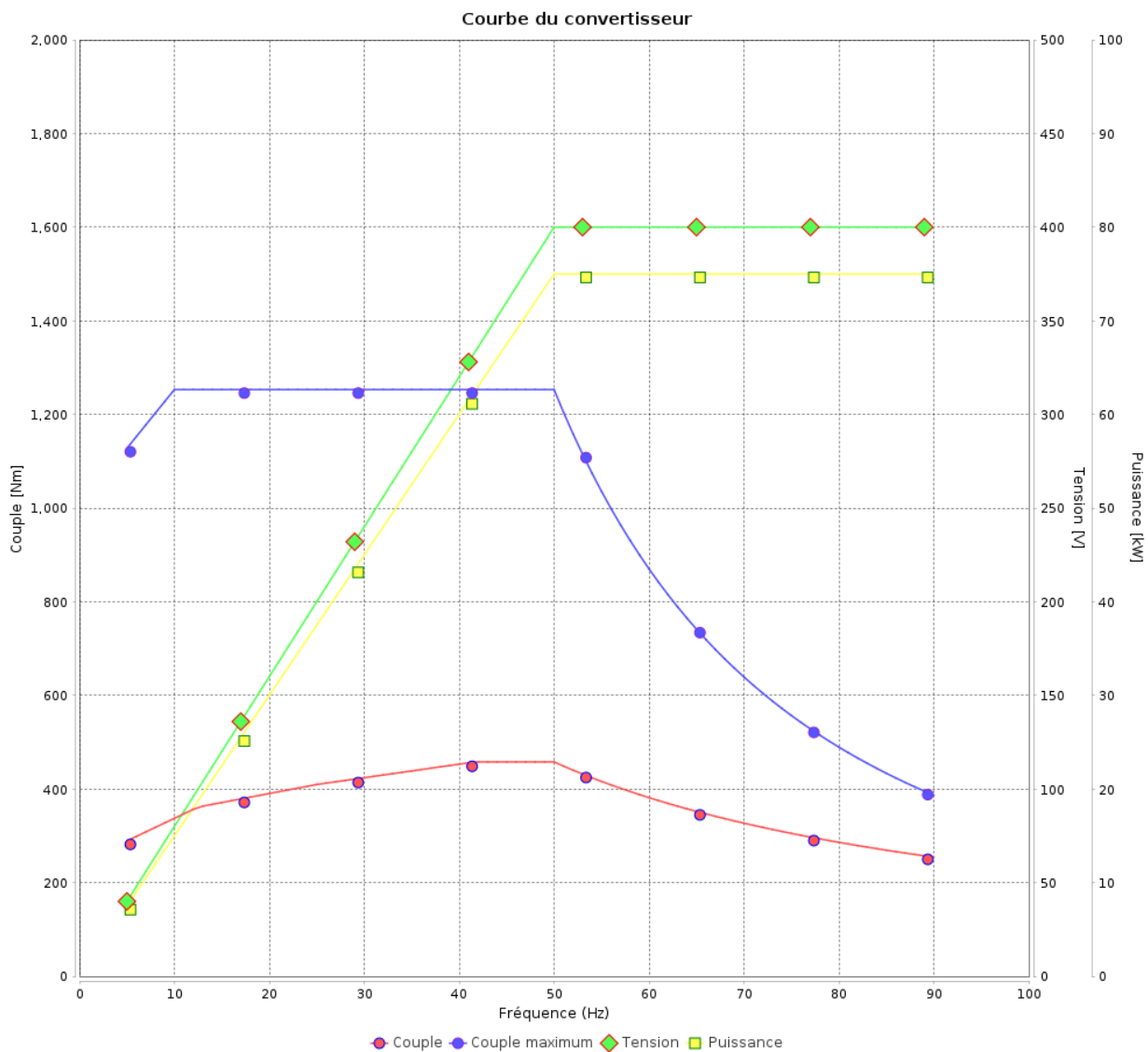

Rév.	Résumé des modifications	Fait	Verifié	Date
Exécuteur			Page 17 / 19	Révision
Vérificateur				
Date				

# Courbe du convertisseur

Moteurs Electriques Triphasés - Rotor à cage



Client :

Gamme de moteur : W22 IE3 Three-Phase

Code produit : 13002685

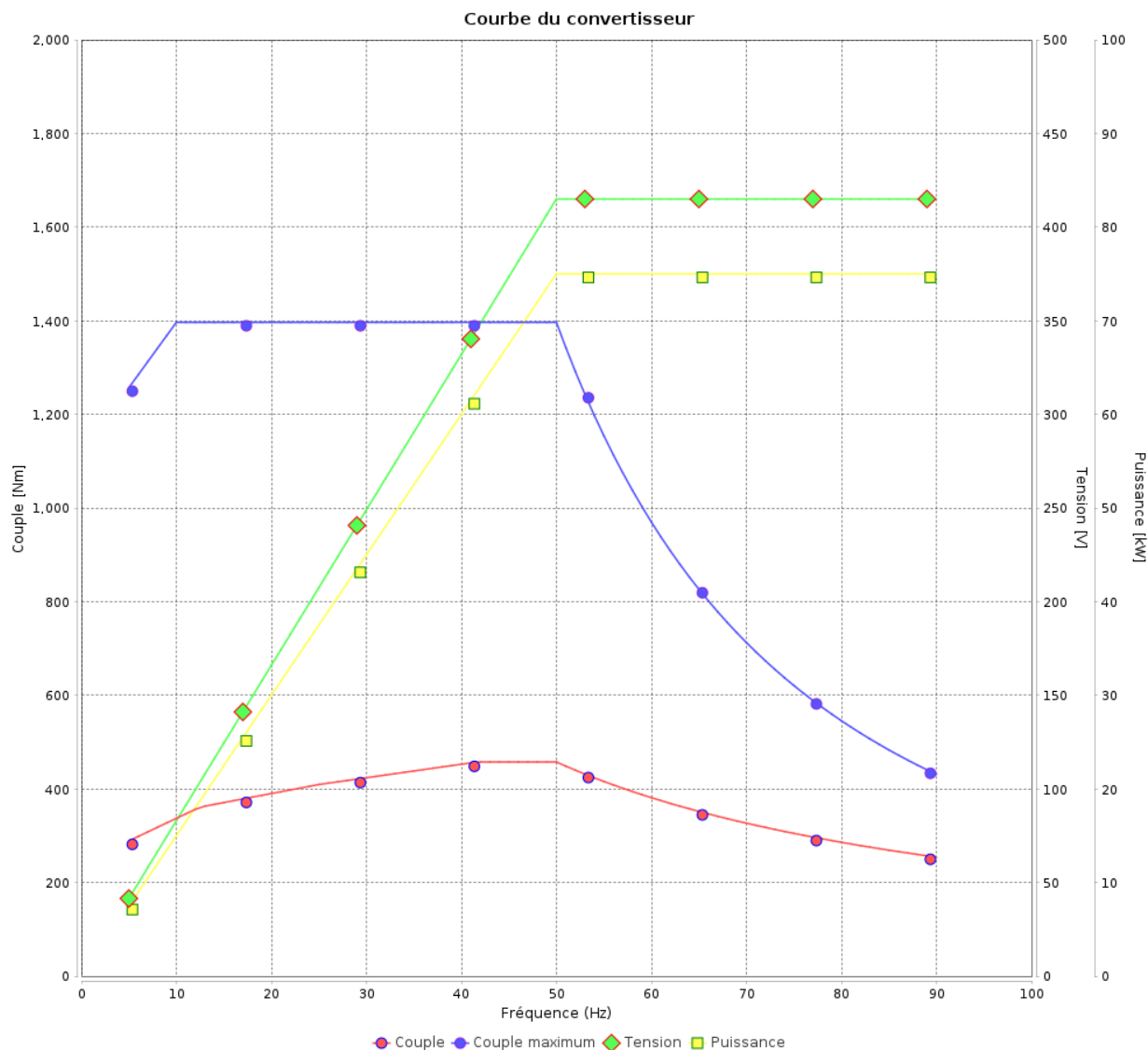

Rév.	Résime des modifications	Fait	Verifié	Date
Exécuteur				
Vérificateur				
Date	01/06/2026		Page 18 / 19	Révision

# Courbe du convertisseur

## Moteurs Electriques Triphasés - Rotor à cage



Client :

Gamme de moteur : W22 IE3 Three-Phase

Code produit : 13002685

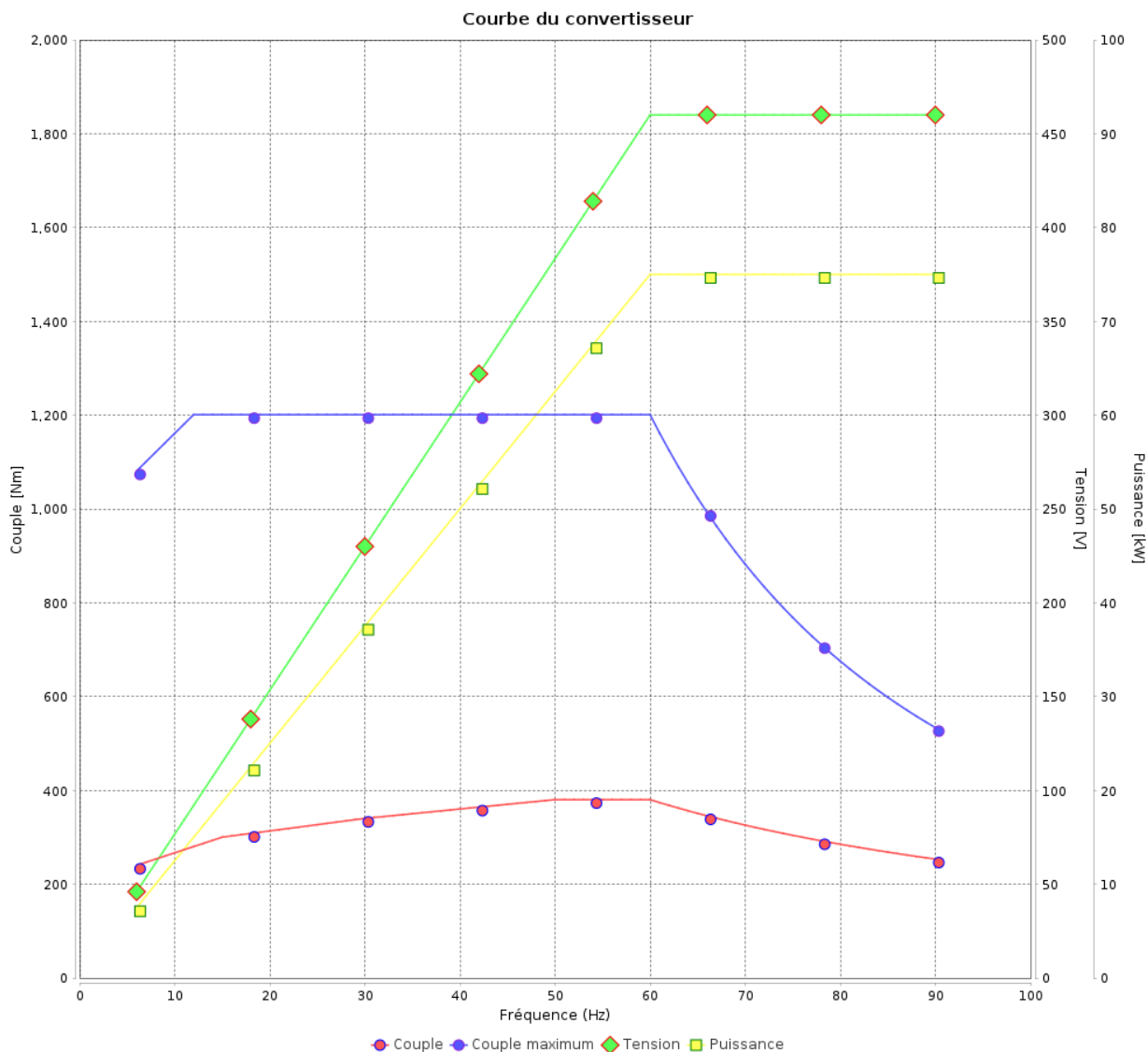

Rév.	Résumé des modifications	Fait	Verifié	Date
Exécuteur			Page 19 / 19	Révision
Vérificateur				
Date				

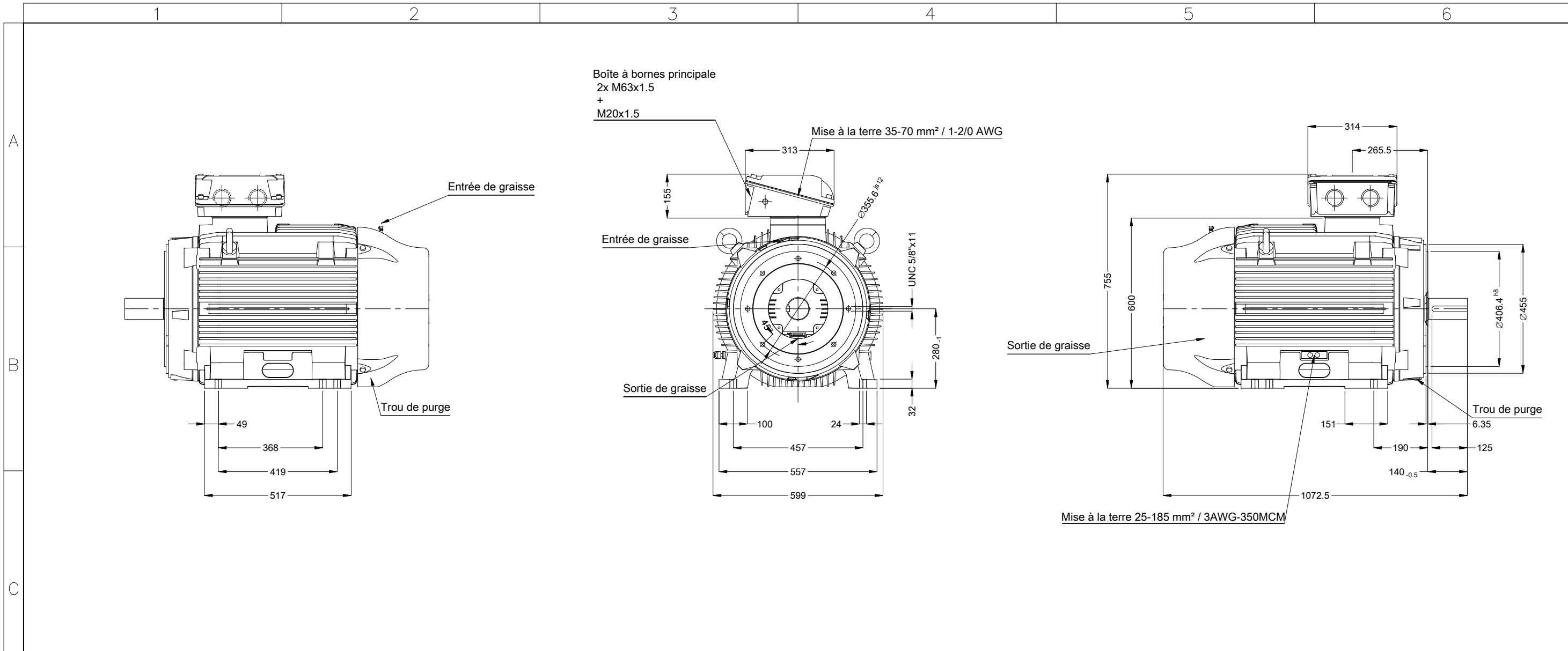

Sans vis de nivellement vertical  
 Couleur RAL 5009  
 Peinture epoxy WEG 203A  
 Forme B34T

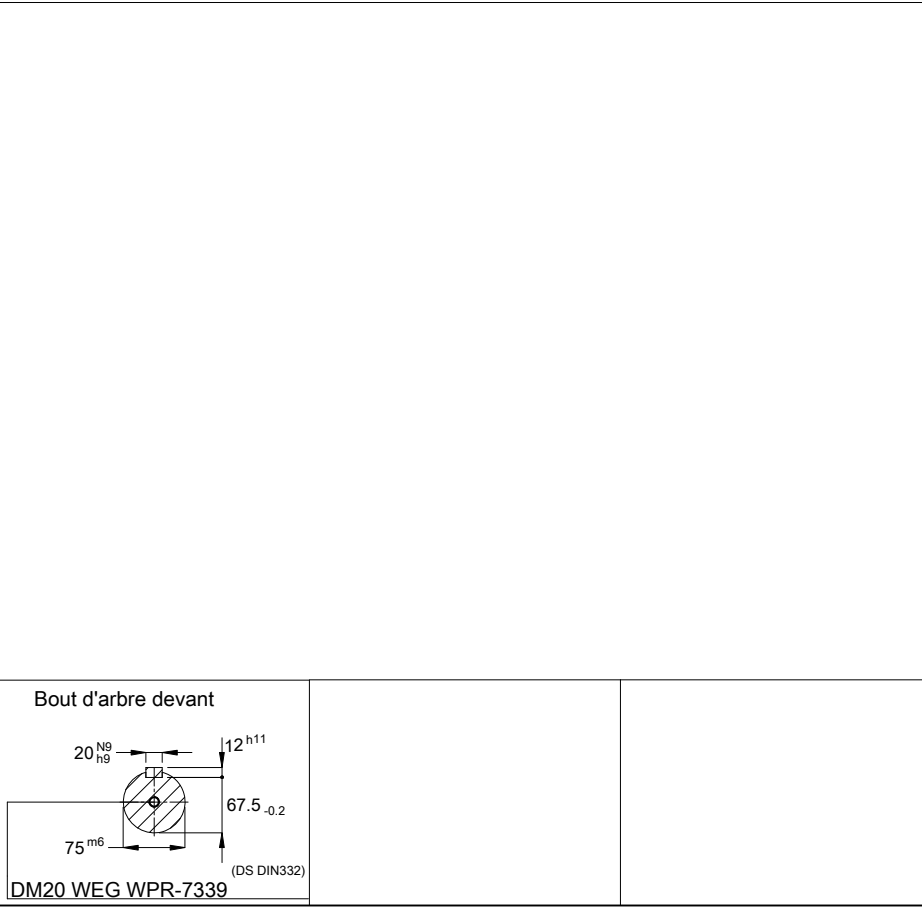

02796 04 Pôles 50 Hz										A	
Échelle 1 : 14											
								HYBRISUSER		00	
N° MODIFICATION	LOC	RESUME DES MODIFICATIONS					EXÉCUTÉ	VÉRIFIÉ	LIBÉRÉ	DATE	VER
EXÉC.	HYBRISUSER	MOTEUR TRIP. W22 IE3 CARCASSE 280S/M IP55 TEFC					PREVIEW				
VÉRIF.							WDD	00			
LIBÉRÉ		PAGE		1 / 1							
DATE LB.											