

FICHE TECHNIQUE

Moteurs Electriques Triphasés - Rotor à cage



Client :				
Gamme de moteur	: W21 00017 IE1 Three-Phase	Code produit :	10015761	
Carcasse	: 250S/M	Type de refroidissement	: IC411 - TEFC	
Classe d'isolation	: F	Forme	: B3T	
Service	: S1	Sens de rotation ¹	: Les deux sens de rotation	
Température ambiante	: -20°C à +40°C	Méthode de démarrage	: Démarrage direct	
Altitude	: 1000 m	Poids approximatif ³	: 500 kg	
Degré de protection	: IP55	Moment d'inertie (J)	: 0.9471 kgm ²	
Type	: N			
Puissance nominale [kW]	55	55	55	
Pôles	4	4	4	
Fréquence [Hz]	50	50	60	
Tension à pleine charge [V]	380/660	415	460	
Courant à pleine charge [A]	103/59.4	96.7	87.2	
Courant de démarrage [A]	671/386	725	741	
Intensité de démarrage [A]	6.5	7.5	8.5	
Courant à vide [A]	31.5/18.1	38.0	32.0	
Vitesse à pleine charge [RPM]	1480	1484	1785	
Glissement [%]	1.33	1.07	0.83	
Couple à pleine charge [Nm]	355	354	294	
Couple de démarrage [%]	210	260	280	
Couple maximum [%]	229	290	300	
Facteur de service	1.00	1.00	1.00	
Echauffement	80 K	80 K	80 K	
Temps de blocage du rotor	23s (à froid) 13s (à chaud)	19s (à froid) 11s (à chaud)	27s (à froid) 15s (à chaud)	
Bruit ²	70.0 dB(A)	70.0 dB(A)	75.0 dB(A)	
Rendement (%)	25%			
	50%	92.0	91.3	
	75%	93.0	92.8	
	100%	93.1	93.1	
Cos Φ	25%			
	50%	0.78	0.73	
	75%	0.85	0.82	
	100%	0.87	0.85	
Losses at normative operating points (speed;torque), in percentage of rated output power				
Losses (%)	P1 (0,9;1,0)	7.2	7.2	
	P2 (0,5;1,0)	6.0	6.0	
	P3 (0,25;1,0)	5.3	5.3	
	P4 (0,9;0,5)	3.2	3.2	
	P5 (0,5;0,5)	2.1	2.1	
	P6 (0,5;0,25)	1.3	1.3	
	P7 (0,25;0,25)	0.8	0.8	
Type de palier	: Avant 6314 C3	Derrière 6314 C3	Efforts sur l'embase	
Modèle - blindage	: 00014	00005	Traction maximum : 6248 N	
Intervalle de graissage	: 11638 h	11638 h	Compression maximum : 11155 N	
Quantité de lubrifiant	: 27 g	27 g		
Type de lubrifiant	: Mobil Polyrex EM			
<p>Cette révision annule et remplace la précédente</p> <p>(1) Vu le bout d'arbre côté attaque.</p> <p>(2) Mesuré à 1m et avec tolérance de +3dB(A).</p> <p>(3) Poids approximatif, peut être objet de modification après le processus de fabrication.</p> <p>(4) At 100% of full load.</p>		<p>Les valeurs sont des moyennes basées sur des tests et d'alimentation sinusoïdale, sous réserve des tolérances de normes IEC 60034-1.</p>		
Rév.	Résumé des modifications	Fait	Verifié	Date
Exécuteur			Page	Révision
Vérificateur			1 / 15	
Date	04/06/2026			

FICHE TECHNIQUE

Moteurs Electriques Triphasés - Rotor à cage



Client :

Remarque

Rév.	Résime des modifications	Fait	Verifié	Date
Exécuteur				
Vérificateur			Page	Révision
Date	04/06/2026		2 / 15	

FICHE TECHNIQUE

Moteurs Electriques Triphasés - Rotor à cage



Client :

Protection Thermique

ID	Application	Type	Quantité	Température de détection
1	Bobinage	PTC - 2 FD_MT_FIOS	1 x Phase	150 °C

Rév.	Résime des modifications	Fait	Verifié	Date
Exécuteur				
Vérificateur				
Date	04/06/2026		Page 3 / 15	Révision

COURBE COUPLE, COURANT X VITESSE

Moteurs Electriques Triphasés - Rotor à cage



Client :

Gamme de moteur : W21 00017 IE1 Three-Phase

Code produit : 10015761

COURBE COUPLE, COURANT X VITESSE

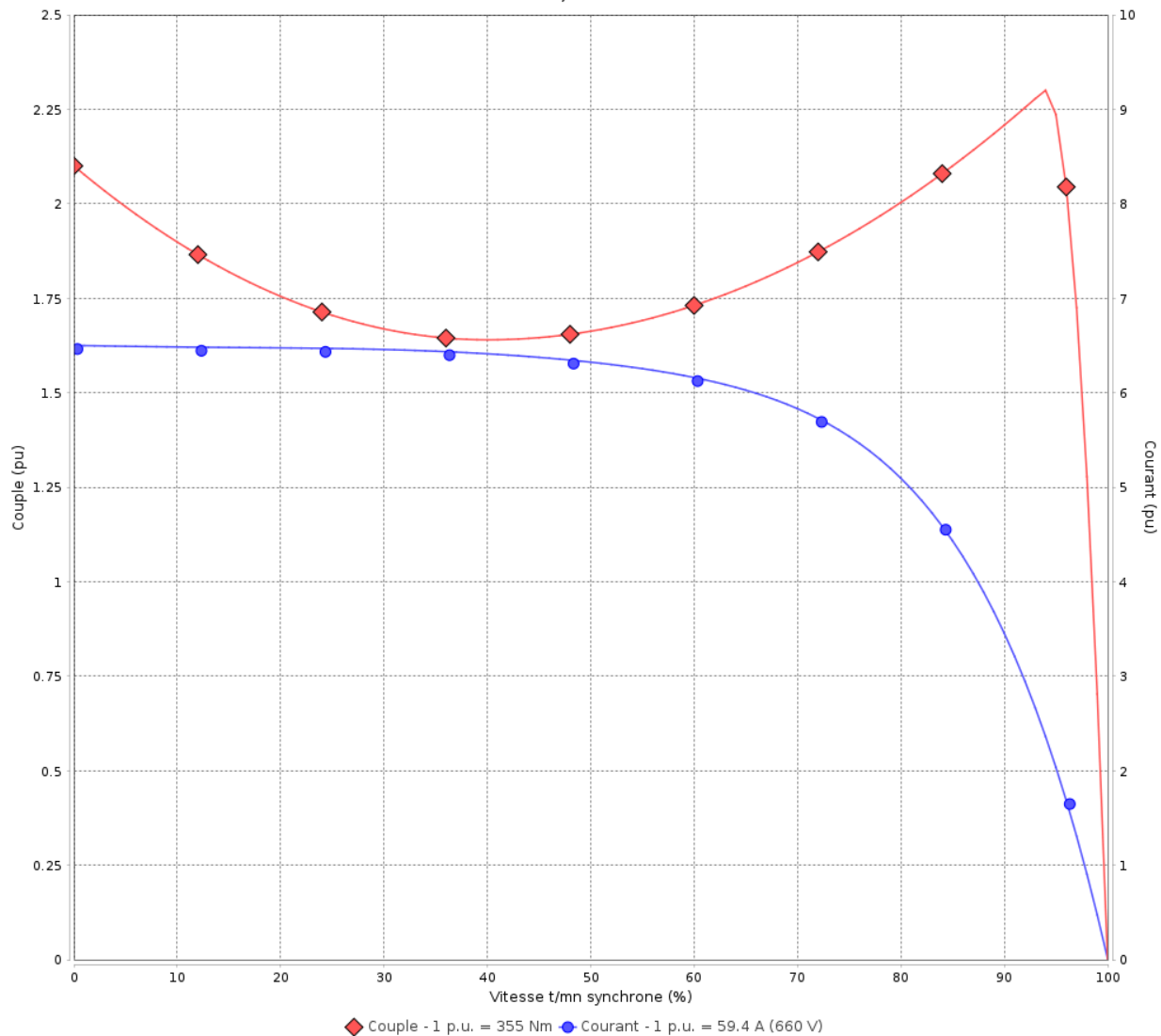

Performance : 380/660 V 50 Hz 4P

Courant à pleine charge : 103/59.4 A
 Intensité de démarrage : 6.5
 Couple à pleine charge : 355 Nm
 Couple de démarrage : 210 %
 Couple maximum : 229 %
 Vitesse à pleine charge : 1480 rpm

Moment d'inertie (J) : 0.9471 kgm²
 Service : S1
 Classe d'isolation : F
 Facteur de service : 1.00
 Service : S1

Temps de blocage du rotor : 23s (à froid) 13s (à chaud)

Rév.	Résime des modifications	Fait	Verifié	Date
Exécuteur		Page		Révision
Vérificateur		4 / 15		
Date	04/06/2026			

COURBE COUPLE, COURANT X VITESSE

Moteurs Electriques Triphasés - Rotor à cage



Client :

Gamme de moteur : W21 00017 IE1 Three-Phase

Code produit : 10015761

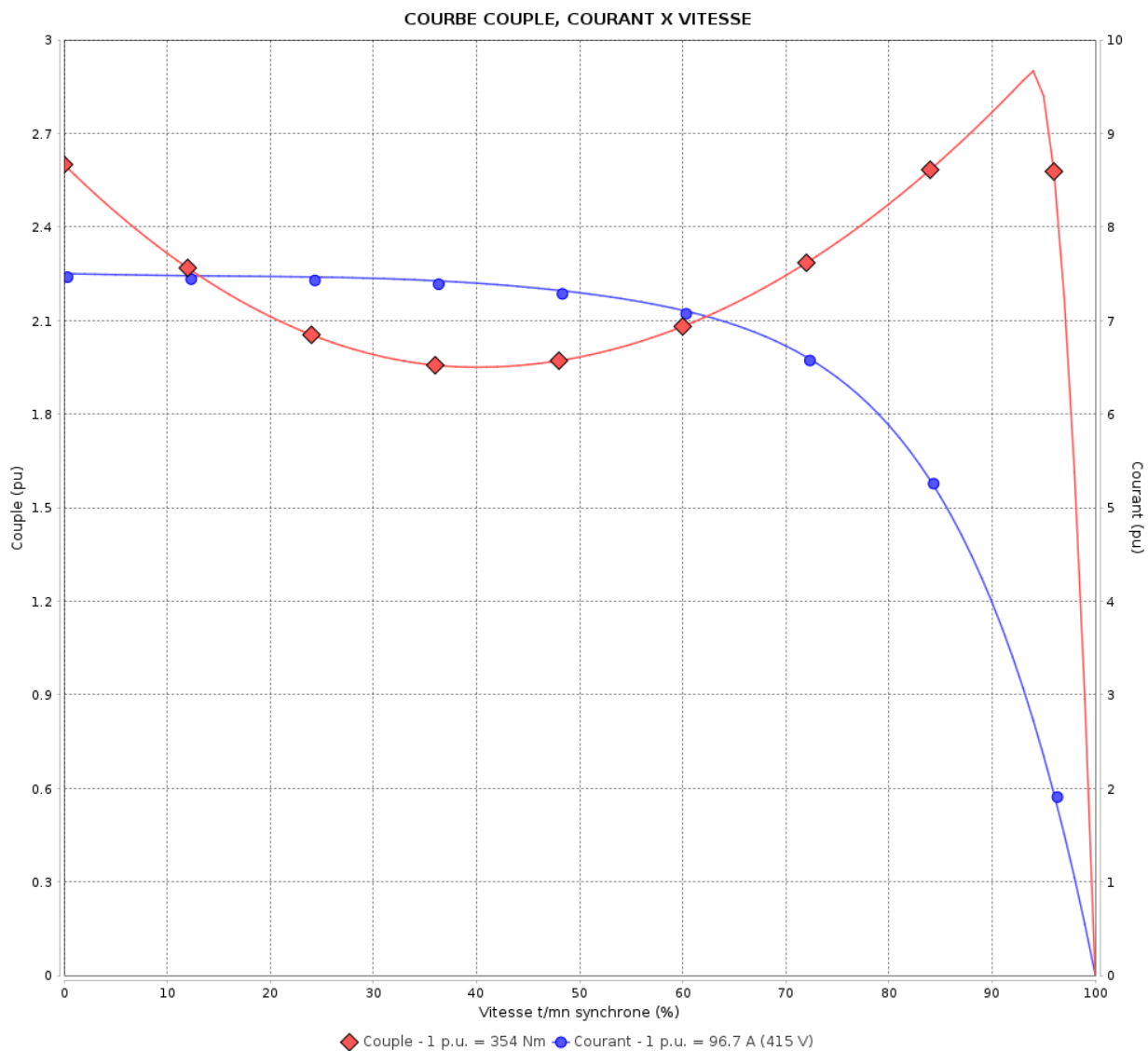

Performance : 415 V 50 Hz 4P

Courant à pleine charge : 96.7 A
 Intensité de démarrage : 7.5
 Couple à pleine charge : 354 Nm
 Couple de démarrage : 260 %
 Couple maximum : 290 %
 Vitesse à pleine charge : 1484 rpm

Moment d'inertie (J) : 0.9471 kgm²
 Service : S1
 Classe d'isolation : F
 Facteur de service : 1.00
 Service : S1

Temps de blocage du rotor : 19s (à froid) 11s (à chaud)

Rév.	Résumé des modifications	Fait	Verifié	Date
Exécuteur			Page	Révision
Vérificateur				
Date				
			5 / 15	

COURBE COUPLE, COURANT X VITESSE

Moteurs Electriques Triphasés - Rotor à cage



Client :

Gamme de moteur : W21 00017 IE1 Three-Phase Code produit : 10015761

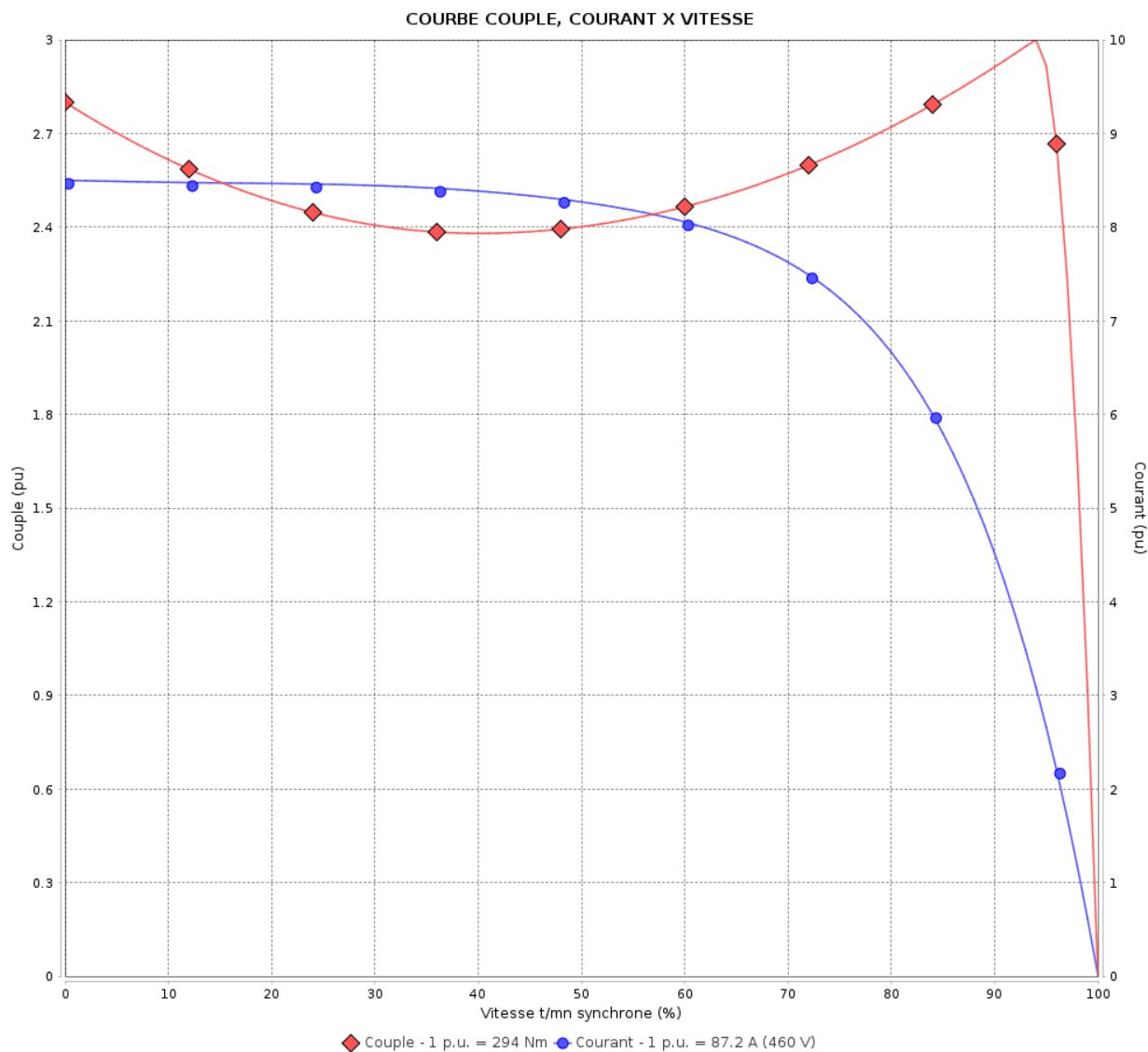

Performance : 460 V 60 Hz 4P

Courant à pleine charge	: 87.2 A	Moment d'inertie (J)	: 0.9471 kgm ²
Intensité de démarrage	: 8.5	Service	: S1
Couple à pleine charge	: 294 Nm	Classe d'isolation	: F
Couple de démarrage	: 280 %	Facteur de service	: 1.00
Couple maximum	: 300 %	Service	: S1
Vitesse à pleine charge	: 1785 rpm		

Temps de blocage du rotor : 27s (à froid) 15s (à chaud)

Rév.	Résime des modifications	Fait	Verifié	Date
Exécuteur		Page		Révision
Vérificateur		6 / 15		
Date	04/06/2026			

Courbe de performance en charge

Moteurs Electriques Triphasés - Rotor à cage



Client :

Gamme de moteur

: W21 00017 IE1 Three-Phase

Code produit :

10015761

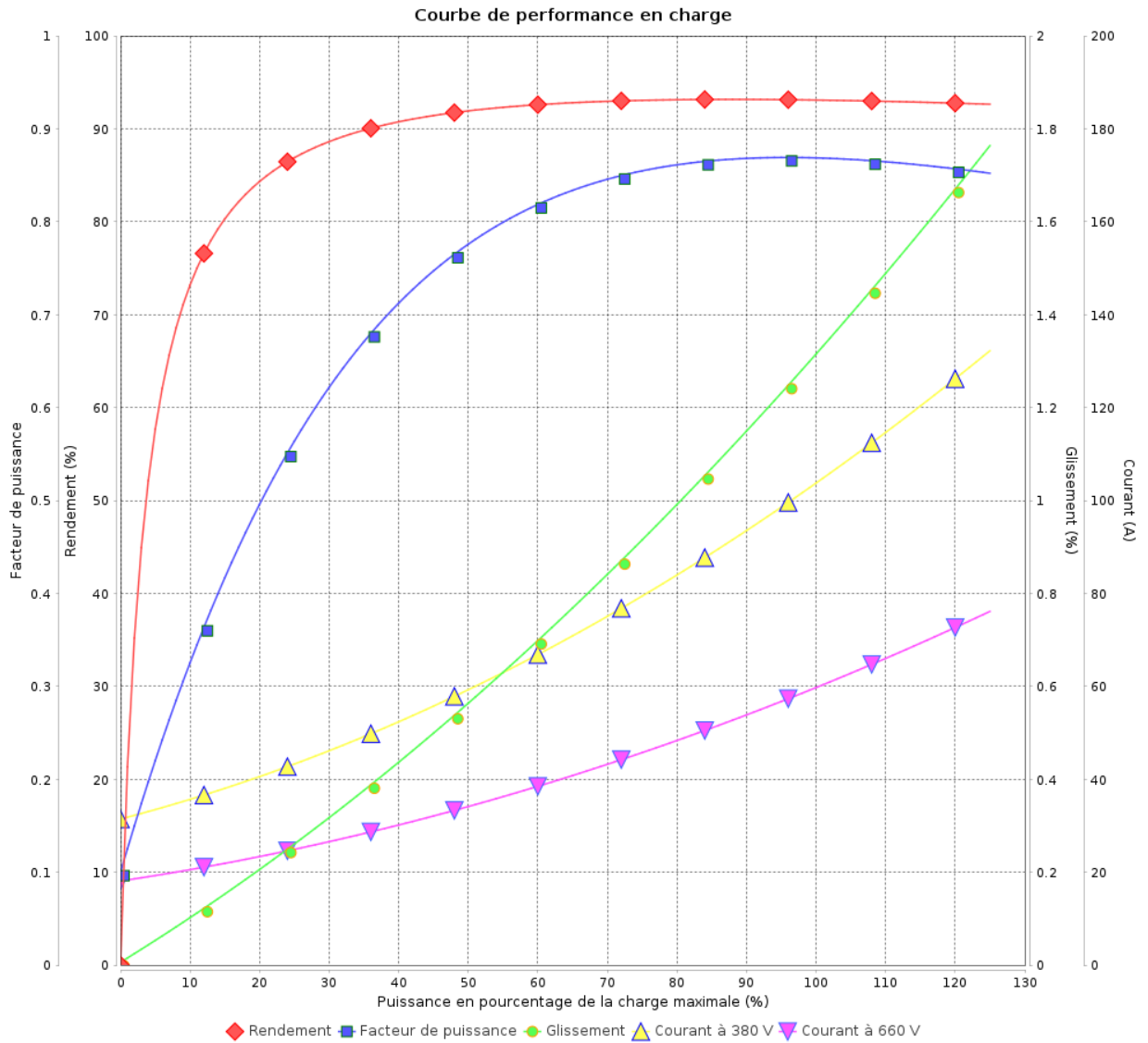

Rév.	Résumé des modifications	Fait	Verifié	Date
Exécuteur			Page 7 / 15	Révision
Vérificateur				
Date				

Courbe de performance en charge

Moteurs Electriques Triphasés - Rotor à cage



Client :

Gamme de moteur : W21 00017 IE1 Three-Phase

Code produit : 10015761

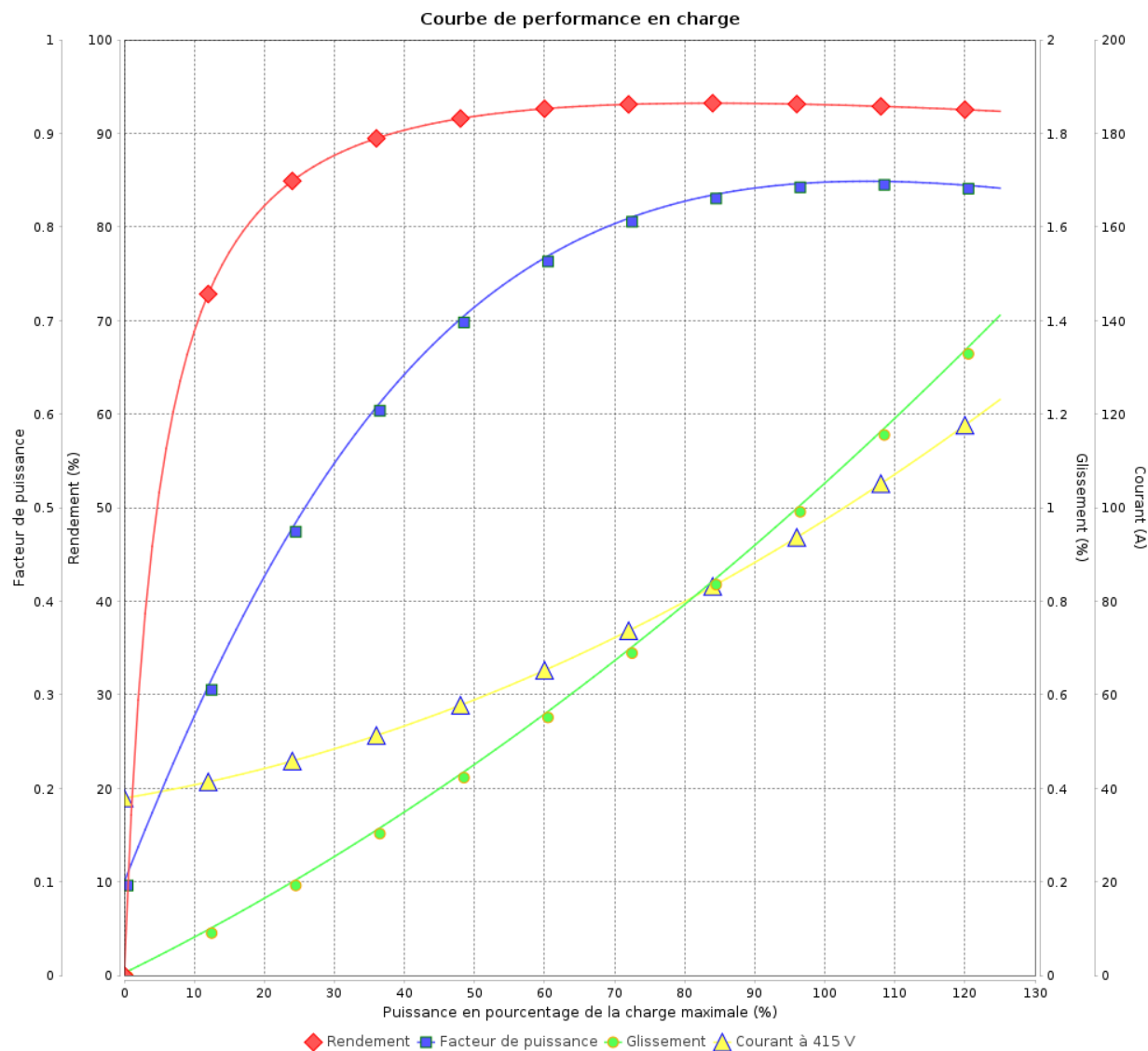

Rév.	Résumé des modifications	Fait	Verifié	Date
Exécuteur				
Vérificateur			Page	Révision
Date	04/06/2026		8 / 15	

Courbe de performance en charge

Moteurs Electriques Triphasés - Rotor à cage



Client :

Gamme de moteur

: W21 00017 IE1 Three-Phase

Code produit :

10015761

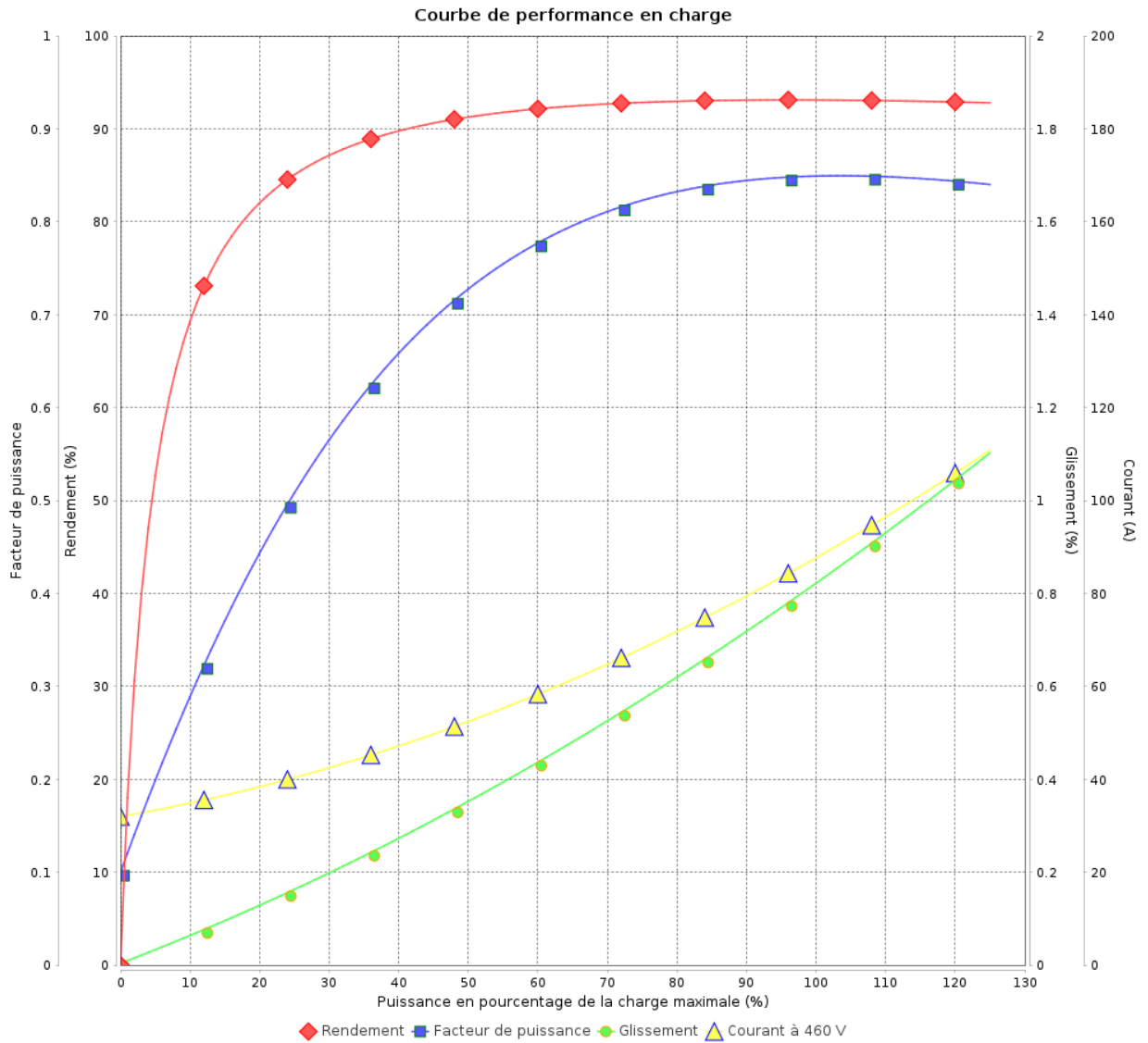

Rév.	Résumé des modifications	Fait	Verifié	Date
Exécuteur			Page 9 / 15	Révision
Vérificateur				
Date				

COURBE DE LIMITE THERMIQUE

Moteurs Electriques Triphasés - Rotor à cage



Client :

Gamme de moteur : W21 00017 IE1 Three-Phase

Code produit : 10015761

COURBE DE LIMITE THERMIQUE

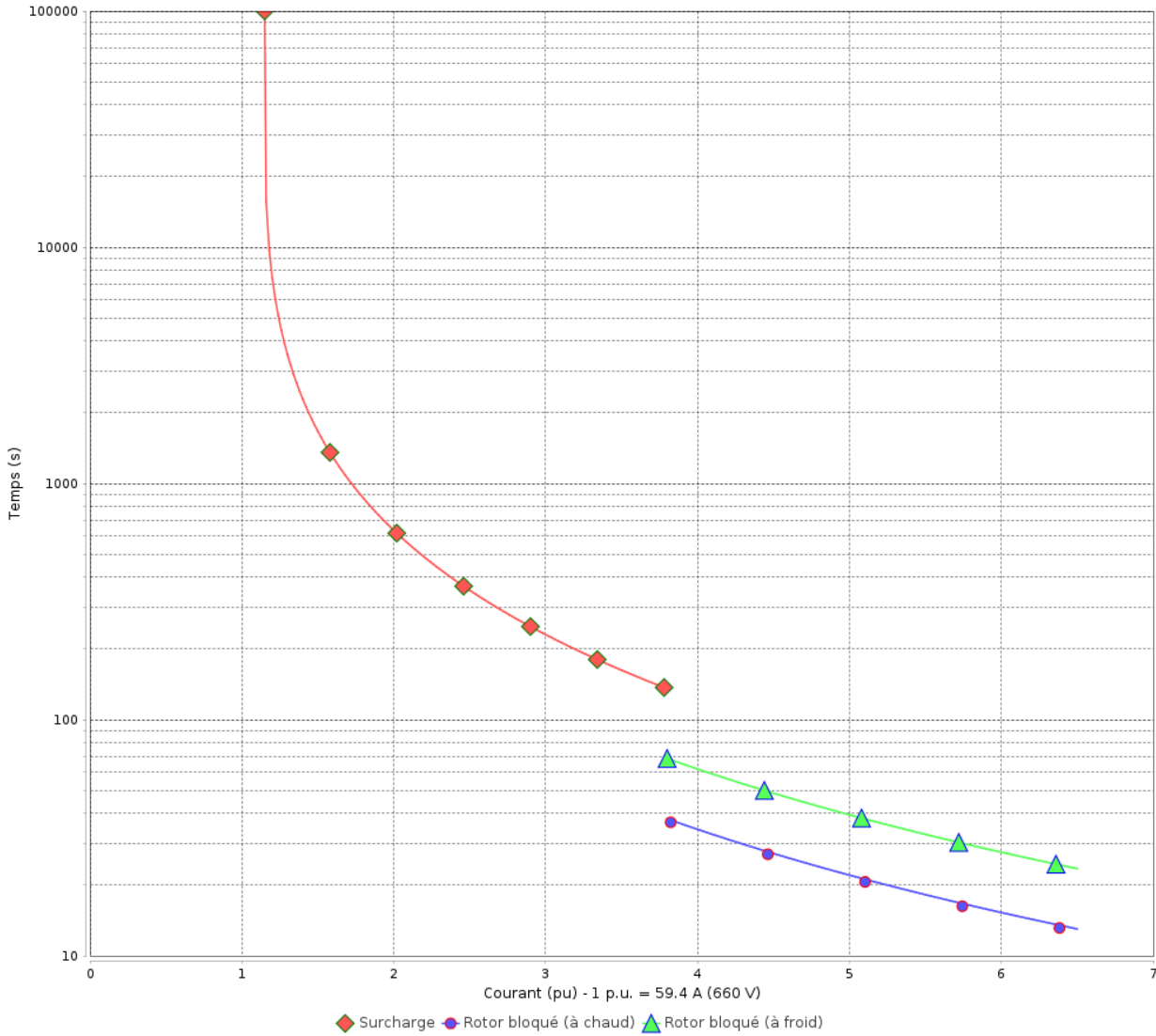

Constante de temps d'échauffement
Constante de temps de refroidissement

Rév.	Résime des modifications	Fait	Verifié	Date
Exécuteur		Page		Révision
Vérificateur		10 / 15		
Date	04/06/2026			

COURBE DE LIMITE THERMIQUE

Moteurs Electriques Triphasés - Rotor à cage



Client :

Gamme de moteur : W21 00017 IE1 Three-Phase

Code produit :

10015761

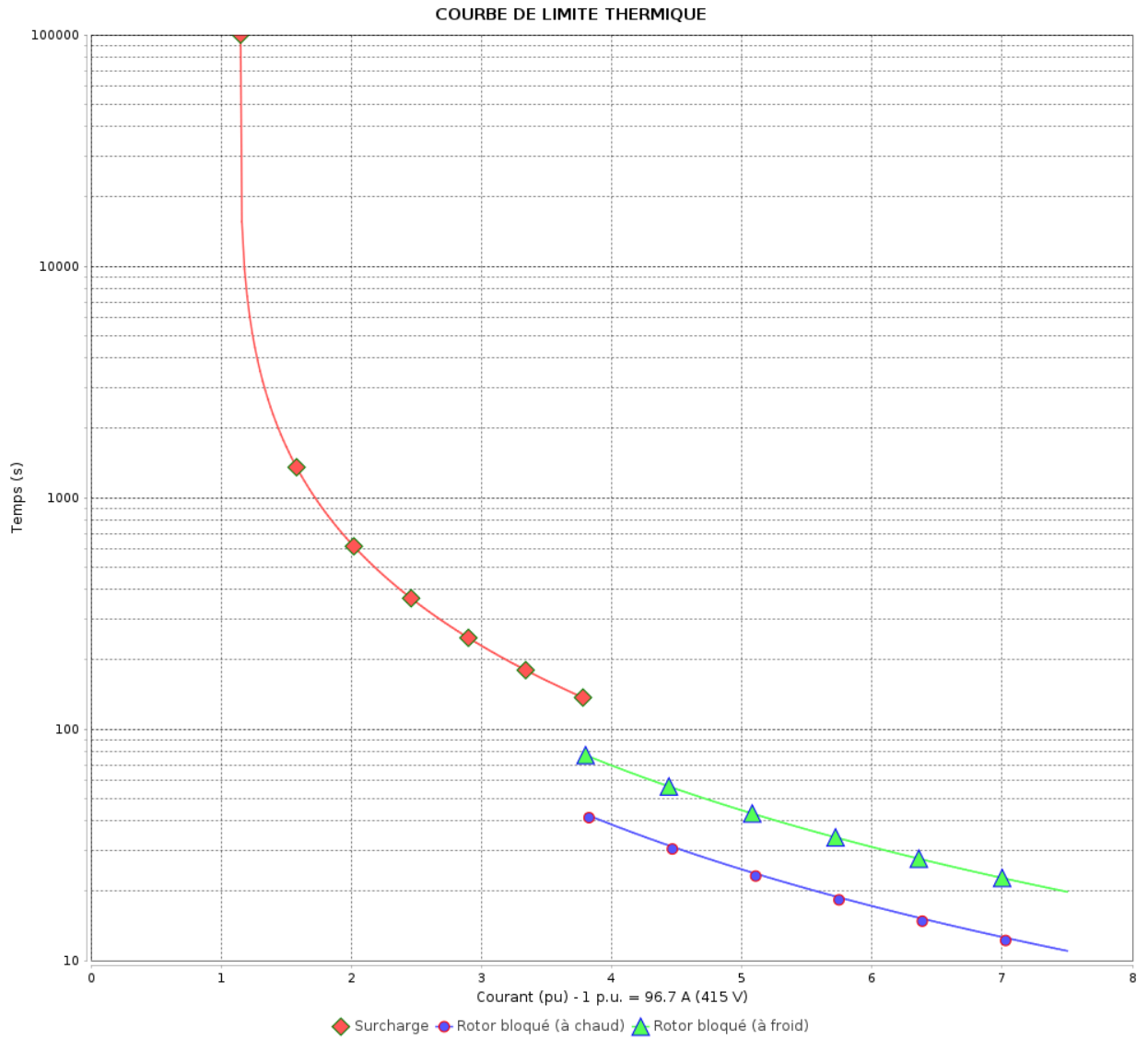

Constante de temps d'échauffement

Constante de temps de refroidissement

Rév.	Résumé des modifications	Fait	Verifié	Date
Exécuteur			Page 11 / 15	Révision
Vérificateur				
Date				

COURBE DE LIMITE THERMIQUE

Moteurs Electriques Triphasés - Rotor à cage



Client :

Gamme de moteur : W21 00017 IE1 Three-Phase

Code produit : 10015761

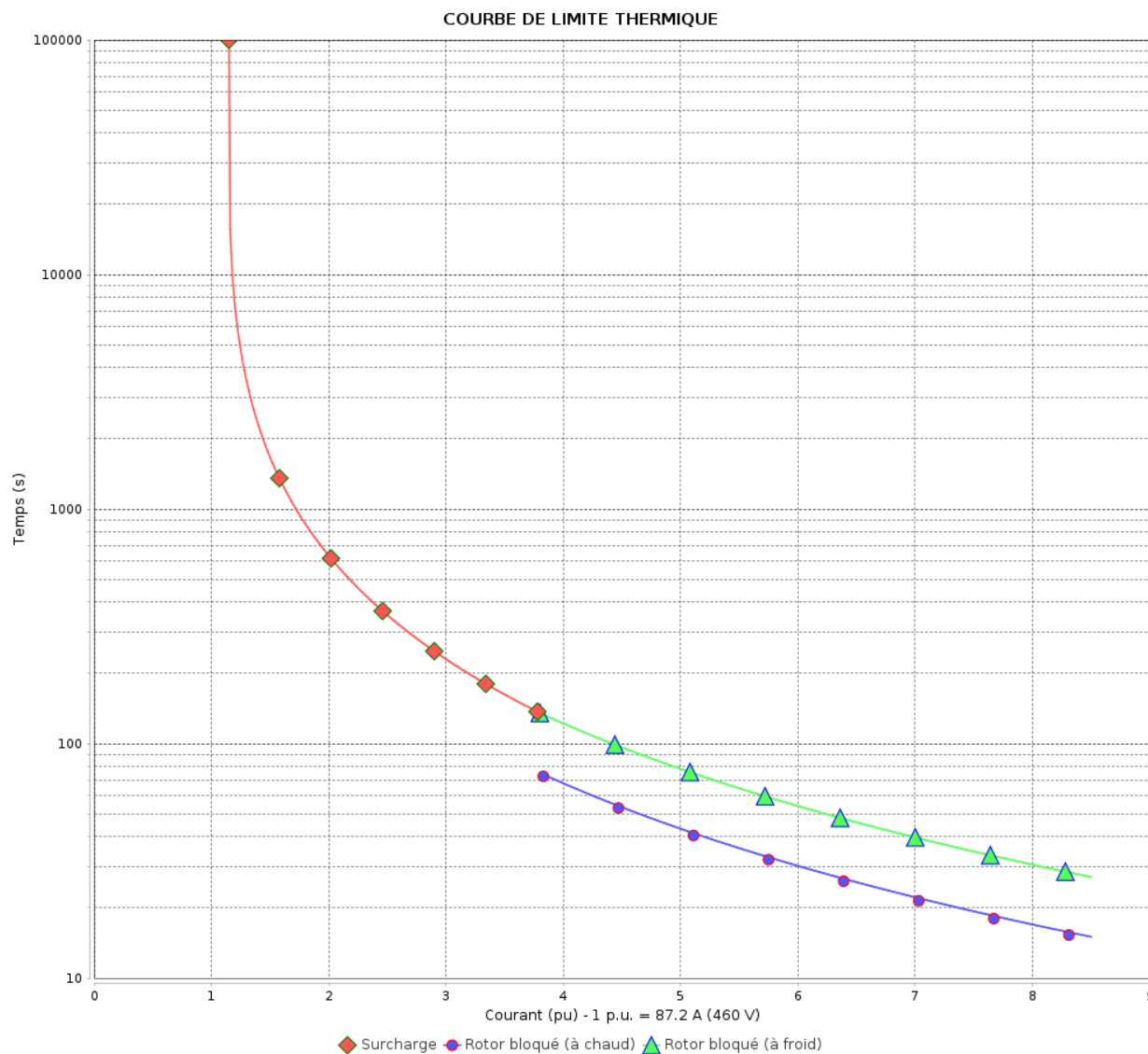

Constante de temps d'échauffement

Constante de temps de refroidissement

Rév.	Résime des modifications	Fait	Verifié	Date
Exécuteur		Page		Révision
Vérificateur		12 / 15		
Date	04/06/2026			

Courbe du convertisseur

Moteurs Electriques Triphasés - Rotor à cage



Client :

Gamme de moteur : W21 00017 IE1 Three-Phase Code produit : 10015761

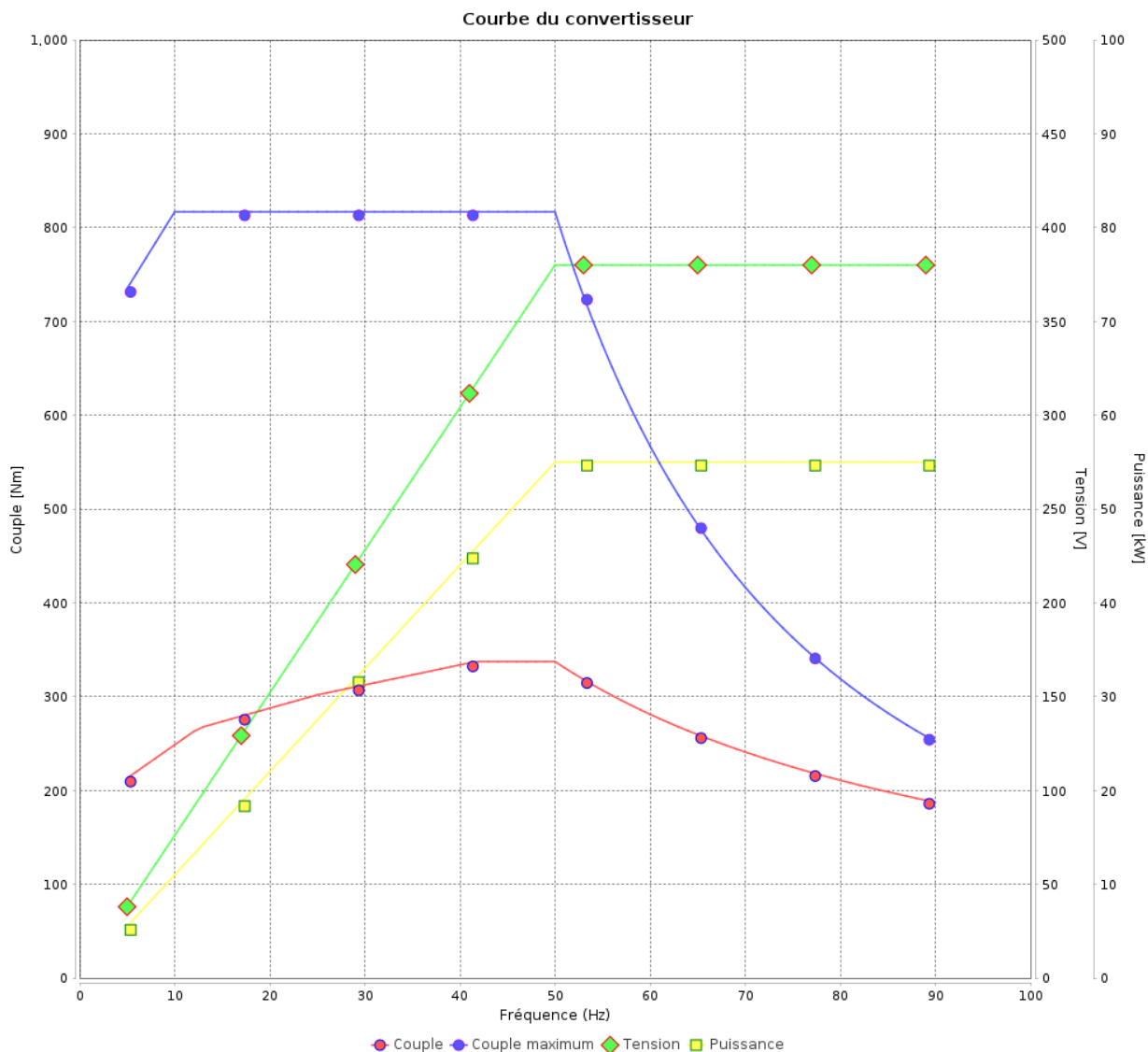

Rév.	Résumé des modifications	Fait	Verifié	Date
Exécuteur			Page 13 / 15	Révision
Vérificateur				
Date				

Courbe du convertisseur

Moteurs Electriques Triphasés - Rotor à cage



Client :

Gamme de moteur : W21 00017 IE1 Three-Phase

Code produit : 10015761

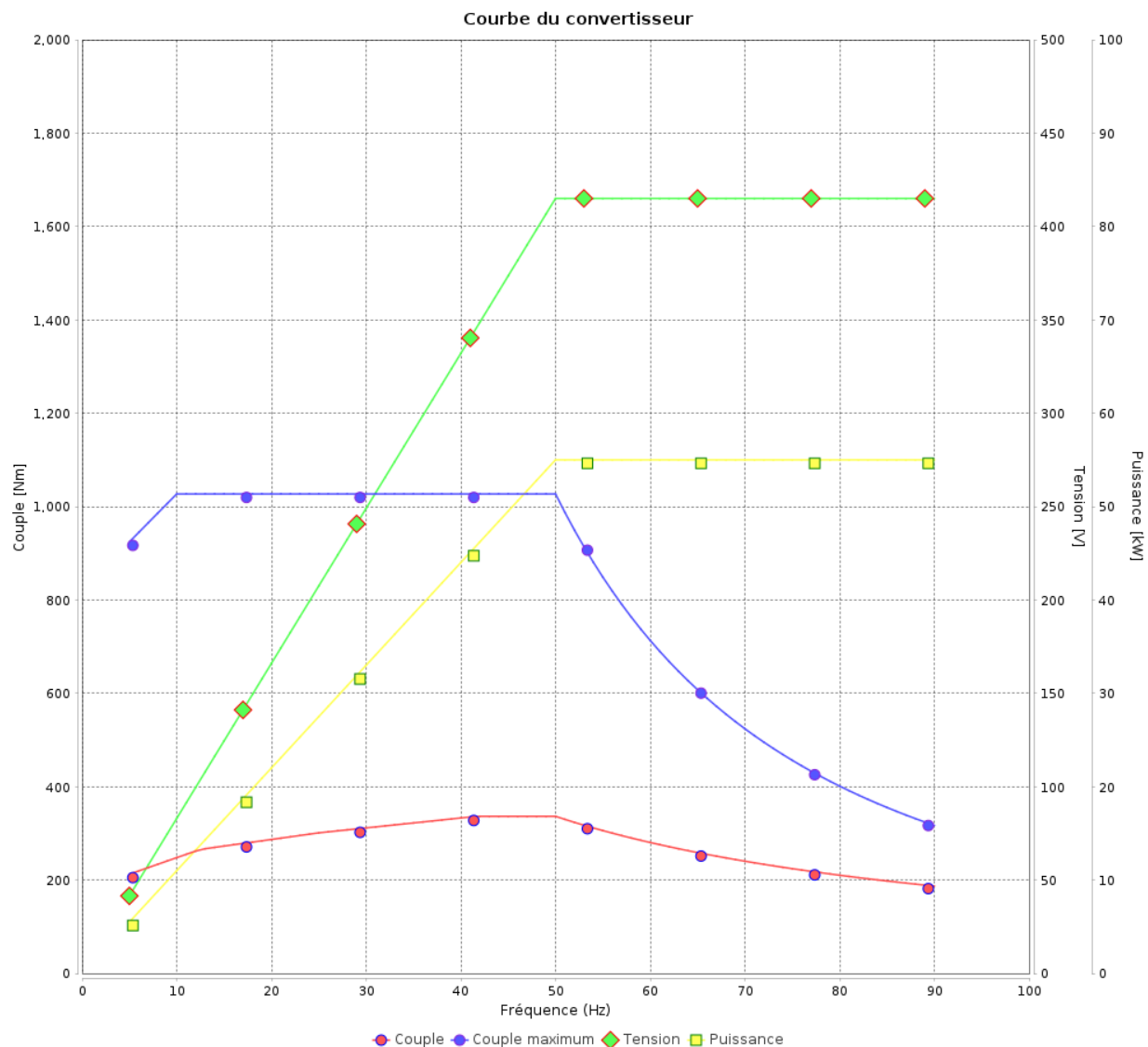

Rév.	Résime des modifications	Fait	Verifié	Date
Exécuteur				
Vérificateur			Page	Révision
Date	04/06/2026		14 / 15	

Courbe du convertisseur

Moteurs Electriques Triphasés - Rotor à cage



Client :

Gamme de moteur : W21 00017 IE1 Three-Phase

Code produit : 10015761

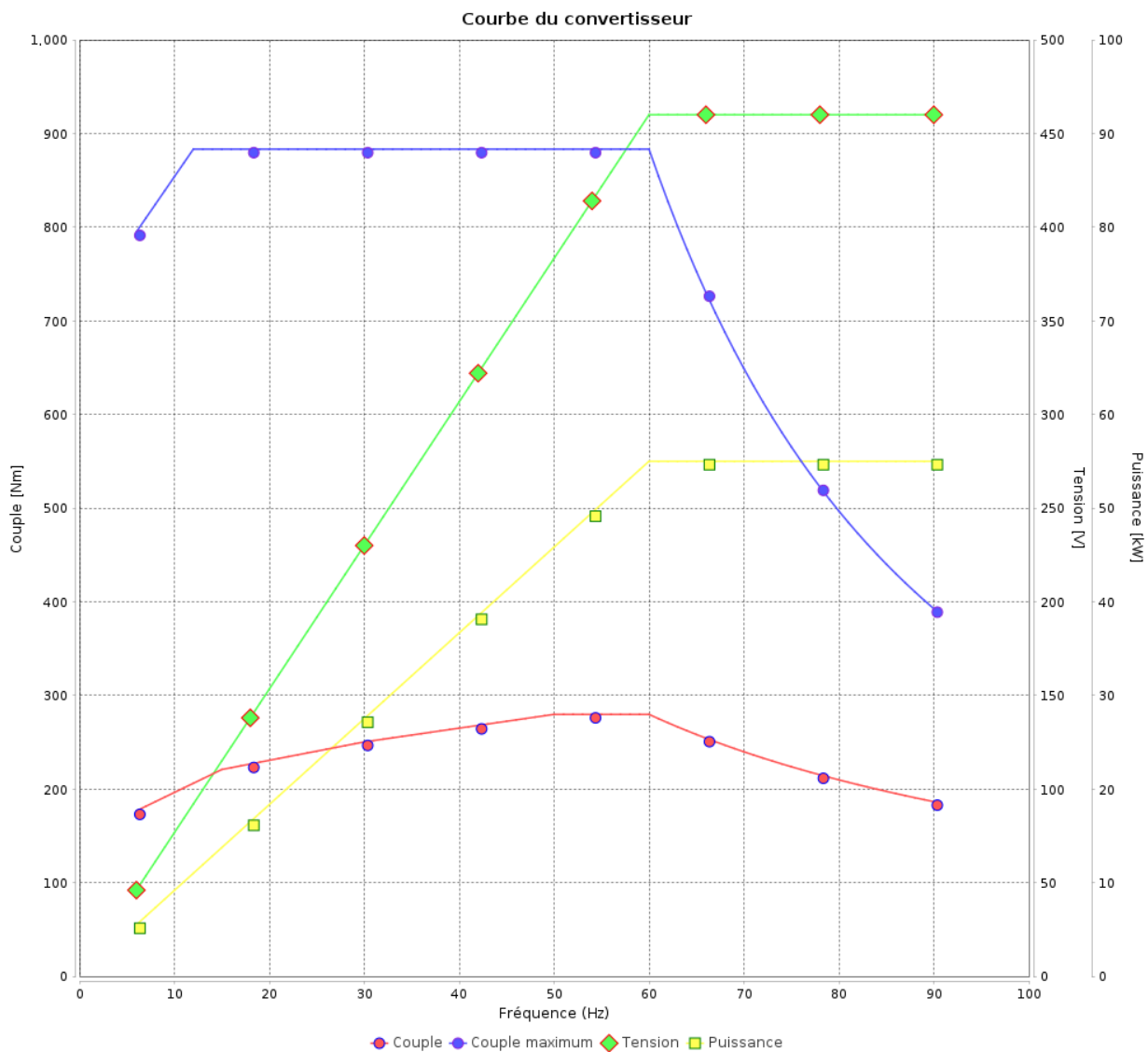

Rév.	Résumé des modifications	Fait	Verifié	Date
Exécuteur				
Vérificateur			Page	Révision
Date	04/06/2026		15 / 15	

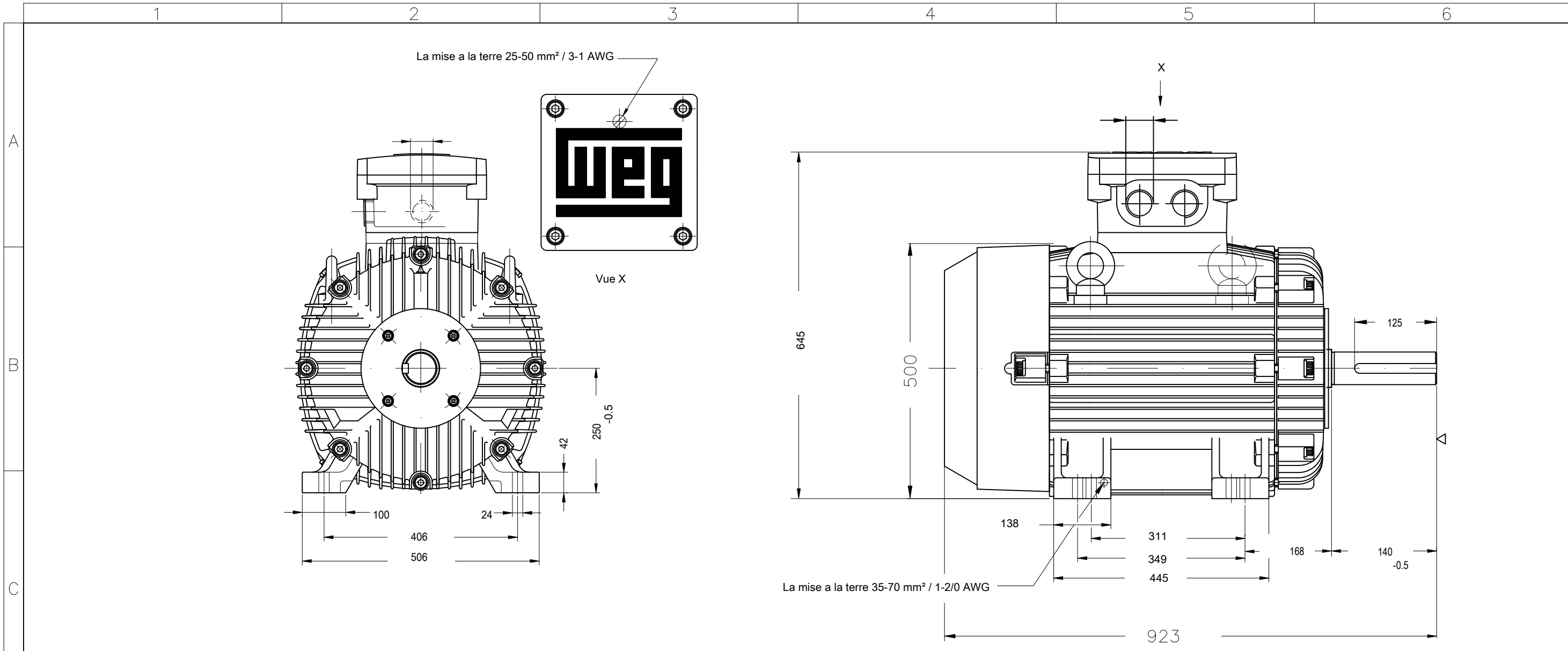

Vis reliant Ex db
 Couleur RAL 5010
 Plan de peinture 222P
 Forme B3T

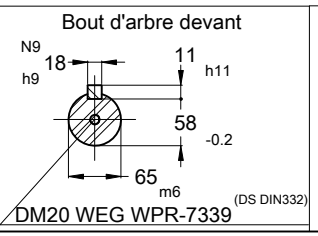

02483 04 Pôles 50 Hz A

						HYBRISUSER				00
N° MODIFICATION	LOC	RESUME DES MODIFICATIONS				EXÉCUTÉ	VÉRIFIÉ	LIBÉRÉ	DATE	VER
EXÉC.	HYBRISUSER	MOTEUR TRIP.		CARCASSE 250S/M IP55 TEFC		PREVIEW				
VÉRIF.						WDD	00			
LIBÉRÉ						PAGE	1 / 1			
DATE LB.		WMO	Jaragua do Sul	Ingénierie de Produits						