

FICHE TECHNIQUE

Moteurs Electriques Triphasés - Rotor à cage



Client :					
Gamme de moteur	: W22 IE3 Three-Phase	Code produit :	13329708		
Carcasse	: 225S/M	Type de refroidissement	: IC411 - TEFC		
Classe d'isolation	: F	Forme	: B3R(E)		
Service	: S1	Sens de rotation ¹	: Les deux sens de rotation		
Température ambiante	: -20°C à +40°C	Méthode de démarrage	: Démarrage direct		
Altitude	: 1000 m	Poids approximatif ³	: 407 kg		
Degré de protection	: IP55	Moment d'inertie (J)	: 0.2861 kgm ²		
Type	: N				
Puissance nominale [kW]	45	45	45	45	
Pôles	2	2	2	2	
Fréquence [Hz]	50	50	50	60	
Tension à pleine charge [V]	380/660	400/690	415	460	
Courant à pleine charge [A]	83.6/48.1	80.3/46.6	79.3	71.8	
Courant de démarrage [A]	644/371	666/386	706	653	
Intensité de démarrage [A]	7.7	8.3	8.9	9.1	
Courant à vide [A]	27.0/15.5	29.0/16.8	31.0	27.0	
Vitesse à pleine charge [RPM]	2965	2970	2973	3575	
Glissement [%]	1.17	1.00	0.90	0.69	
Couple à pleine charge [Nm]	145	145	145	120	
Couple de démarrage [%]	260	290	320	320	
Couple maximum [%]	320	370	400	420	
Facteur de service	1.00	1.00	1.00	1.00	
Echauffement	80 K	80 K	80 K	80 K	
Temps de blocage du rotor	14s (à froid) 8s (à chaud)	14s (à froid) 8s (à chaud)	12s (à froid) 7s (à chaud)	16s (à froid) 9s (à chaud)	
Bruit ²	74.0 dB(A)	74.0 dB(A)	74.0 dB(A)	79.0 dB(A)	
Rendement (%)	25%	0.000	0.000	0.000	
	50%	92.5	92.0	92.0	
	75%	93.5	93.0	93.0	
	100%	94.0	94.0	94.0	
Cos Φ	25%	0.00	0.00	0.00	
	50%	0.74	0.72	0.68	
	75%	0.83	0.82	0.79	
	100%	0.87	0.86	0.84	
Losses at normative operating points (speed;torque), in percentage of rated output power					
Losses (%)	P1 (0,9;1,0)	6.0	6.0	6.0	6.4
	P2 (0,5;1,0)	4.6	4.6	4.6	4.9
	P3 (0,25;1,0)	4.2	4.2	4.2	4.5
	P4 (0,9;0,5)	3.3	3.3	3.3	3.6
	P5 (0,5;0,5)	2.0	2.0	2.0	2.1
	P6 (0,5;0,25)	1.4	1.4	1.4	1.5
	P7 (0,25;0,25)	0.9	0.9	0.9	0.9
Type de palier	: Avant 6314 C3 Derrière 6314 C3	Efforts sur l'embase			
Modèle - blindage	: 00047 00014	Traction maximum : 3680 N			
Intervalle de graissage	: 5000 h 5000 h	Compression maximum : 7670 N			
Quantité de lubrifiant	: 27 g 27 g				
Type de lubrifiant	: Mobil Polyrex EM				
Cette révision annule et remplace la précédente		Les valeurs sont des moyennes basées sur des tests et d'alimentation sinusoïdale, sous réserve des tolérances de normes IEC 60034-1.			
(1) Vu le bout d'arbre côté attaque.					
(2) Mesuré à 1m et avec tolérance de +3dB(A).					
(3) Poids approximatif, peut être objet de modification après le processus de fabrication.					
(4) At 100% of full load.					
Rév.	Résime des modifications	Fait	Verifié	Date	
Exécuteur			Page	Révision	
Vérificateur			1 / 19		
Date	01/06/2026				

FICHE TECHNIQUE

Moteurs Electriques Triphasés - Rotor à cage



Client : _____

Remarque

Rév.	Résime des modifications	Fait	Verifié	Date
Exécuteur				
Vérificateur			Page	Révision
Date	01/06/2026		2 / 19	

FICHE TECHNIQUE

Moteurs Electriques Triphasés - Rotor à cage



Client :

Protection Thermique

ID	Application	Type	Quantité	Température de détection
1	Bobinage	PTC - 2 FD_MT_FIOS	1 x Phase	155 °C

Rév.	Résime des modifications	Fait	Verifié	Date
Exécuteur				
Vérificateur			Page	Révision
Date	01/06/2026		3 / 19	

COURBE COUPLE, COURANT X VITESSE

Moteurs Electriques Triphasés - Rotor à cage



Client :

Gamme de moteur : W22 IE3 Three-Phase

Code produit : 13329708

COURBE COUPLE, COURANT X VITESSE

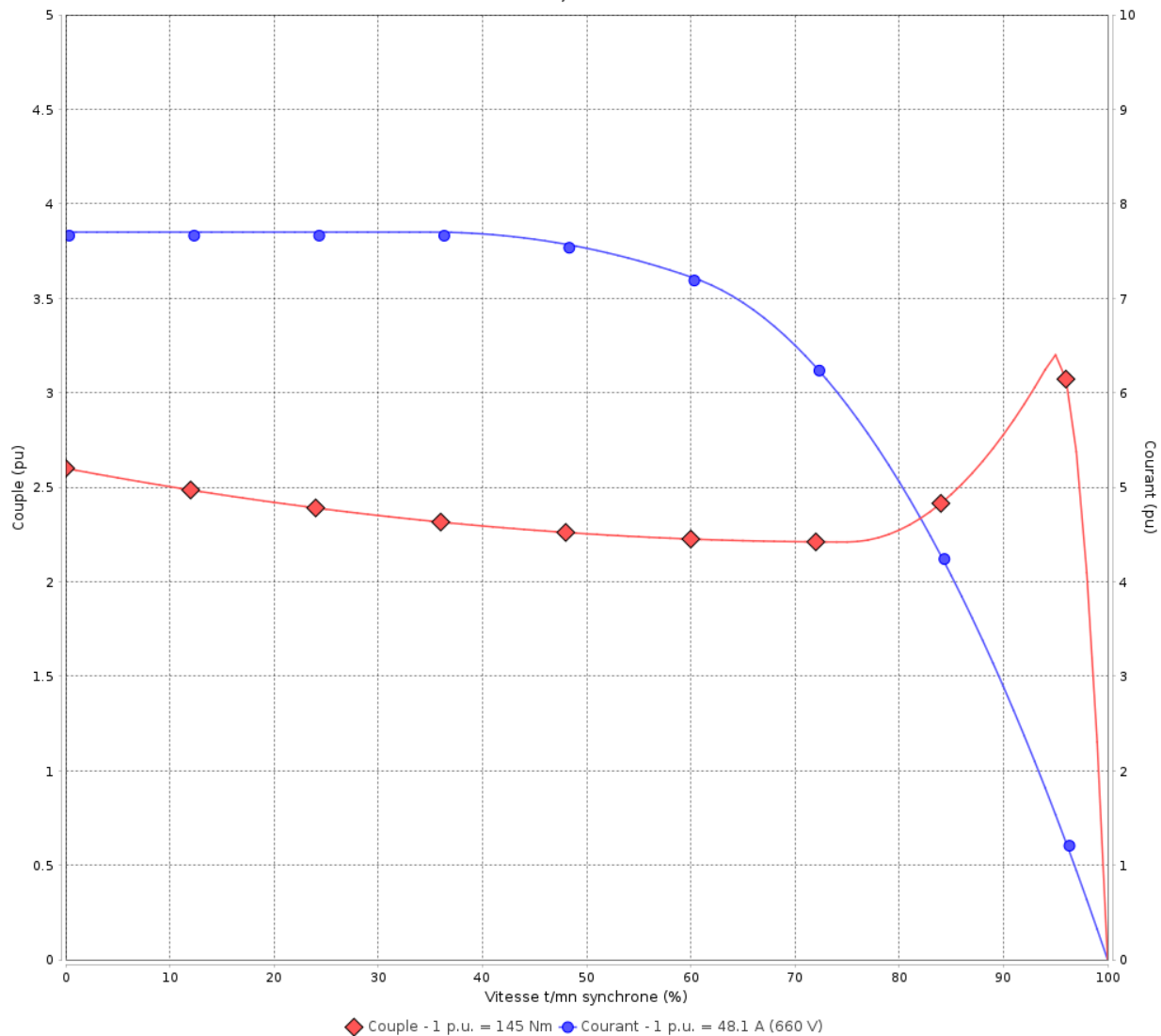

Performance : 380/660 V 50 Hz 2P

Courant à pleine charge : 83.6/48.1 A
 Intensité de démarrage : 7.7
 Couple à pleine charge : 145 Nm
 Couple de démarrage : 260 %
 Couple maximum : 320 %
 Vitesse à pleine charge : 2965 rpm

Moment d'inertie (J) : 0.2861 kgm²
 Service : S1
 Classe d'isolation : F
 Facteur de service : 1.00
 Service : S1

Temps de blocage du rotor : 14s (à froid) 8s (à chaud)

Rév.	Résime des modifications	Fait	Verifié	Date
Exécuteur				
Vérificateur				
Date	01/06/2026		Page 4 / 19	Révision

COURBE COUPLE, COURANT X VITESSE

Moteurs Electriques Triphasés - Rotor à cage



Client :

Gamme de moteur : W22 IE3 Three-Phase

Code produit : 13329708

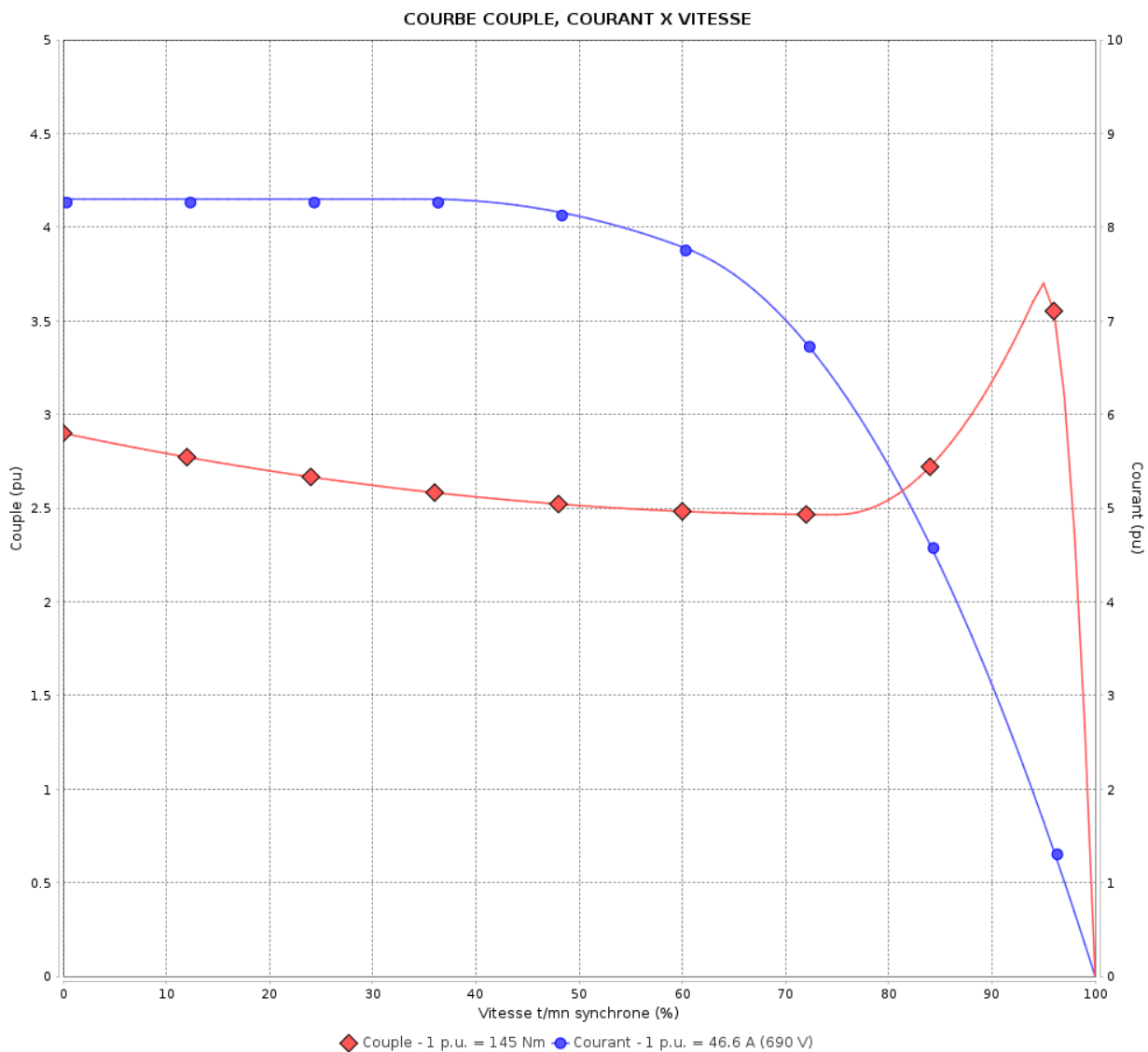

Performance : 400/690 V 50 Hz 2P

Courant à pleine charge : 80.3/46.6 A
 Intensité de démarrage : 8.3
 Couple à pleine charge : 145 Nm
 Couple de démarrage : 290 %
 Couple maximum : 370 %
 Vitesse à pleine charge : 2970 rpm

Moment d'inertie (J) : 0.2861 kgm²
 Service : S1
 Classe d'isolation : F
 Facteur de service : 1.00
 Service : S1

Temps de blocage du rotor : 14s (à froid) 8s (à chaud)

Rév.	Résumé des modifications	Fait	Verifié	Date
Exécuteur			Page	Révision
Vérificateur				
Date				
			5 / 19	

COURBE COUPLE, COURANT X VITESSE

Moteurs Electriques Triphasés - Rotor à cage



Client :

Gamme de moteur : W22 IE3 Three-Phase

Code produit : 13329708

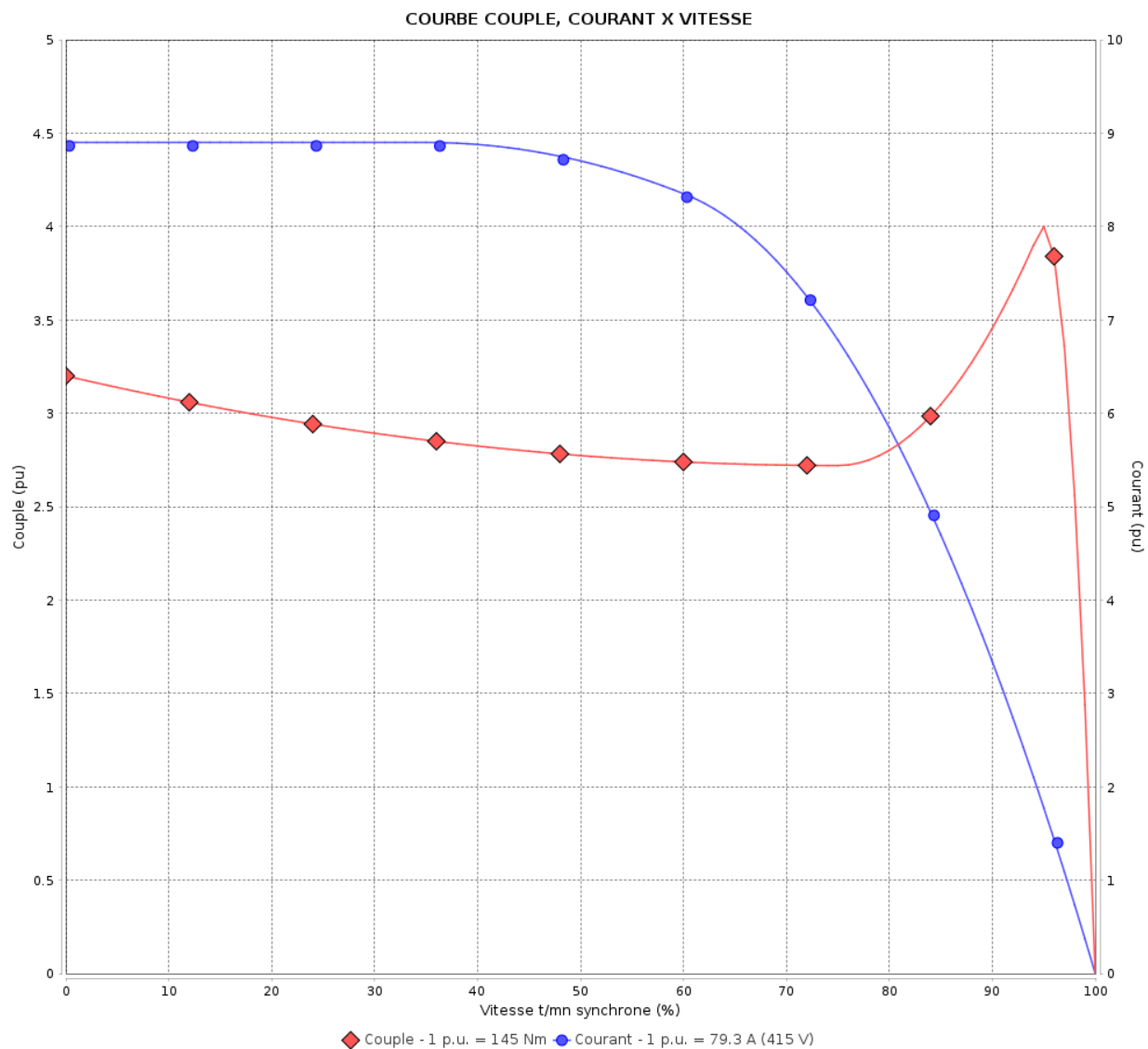

Performance : 415 V 50 Hz 2P

Courant à pleine charge	: 79.3 A	Moment d'inertie (J)	: 0.2861 kgm ²
Intensité de démarrage	: 8.9	Service	: S1
Couple à pleine charge	: 145 Nm	Classe d'isolation	: F
Couple de démarrage	: 320 %	Facteur de service	: 1.00
Couple maximum	: 400 %	Service	: S1
Vitesse à pleine charge	: 2973 rpm		

Temps de blocage du rotor : 12s (à froid) 7s (à chaud)

Rév.	Résumé des modifications	Fait	Verifié	Date
Exécuteur		Page		Révision
Vérificateur		6 / 19		
Date	01/06/2026			

COURBE COUPLE, COURANT X VITESSE

Moteurs Electriques Triphasés - Rotor à cage



Client :

Gamme de moteur : W22 IE3 Three-Phase

Code produit : 13329708

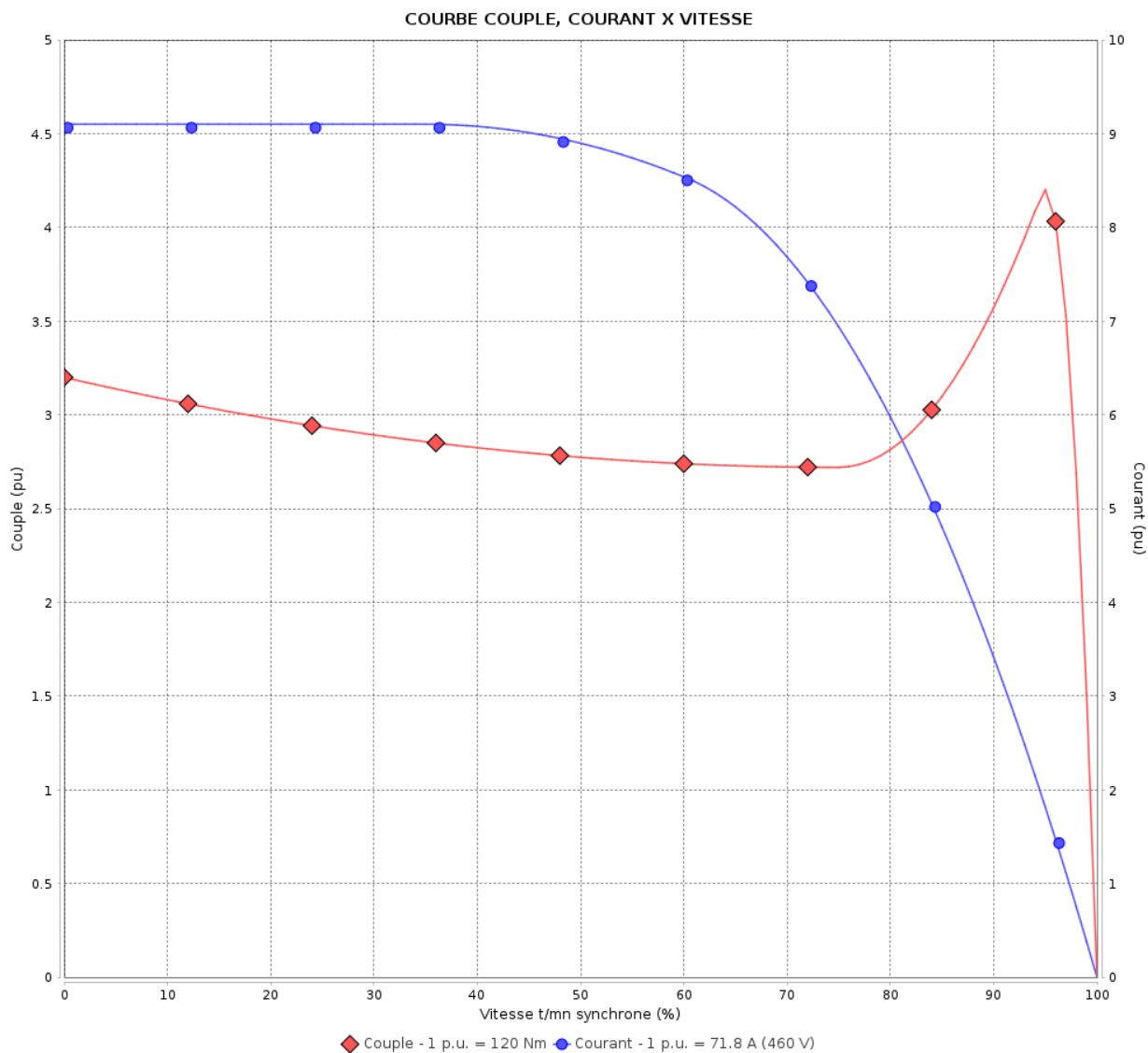

Performance : 460 V 60 Hz 2P

Courant à pleine charge : 71.8 A
 Intensité de démarrage : 9.1
 Couple à pleine charge : 120 Nm
 Couple de démarrage : 320 %
 Couple maximum : 420 %
 Vitesse à pleine charge : 3575 rpm

Moment d'inertie (J) : 0.2861 kgm²
 Service : S1
 Classe d'isolation : F
 Facteur de service : 1.00
 Service : S1

Temps de blocage du rotor : 16s (à froid) 9s (à chaud)

Rév.	Résumé des modifications	Fait	Verifié	Date
Exécuteur			Page	Révision
Vérificateur				
Date				
			7 / 19	

Courbe de performance en charge

Moteurs Electriques Triphasés - Rotor à cage



Client :

Gamme de moteur : W22 IE3 Three-Phase

Code produit : 13329708

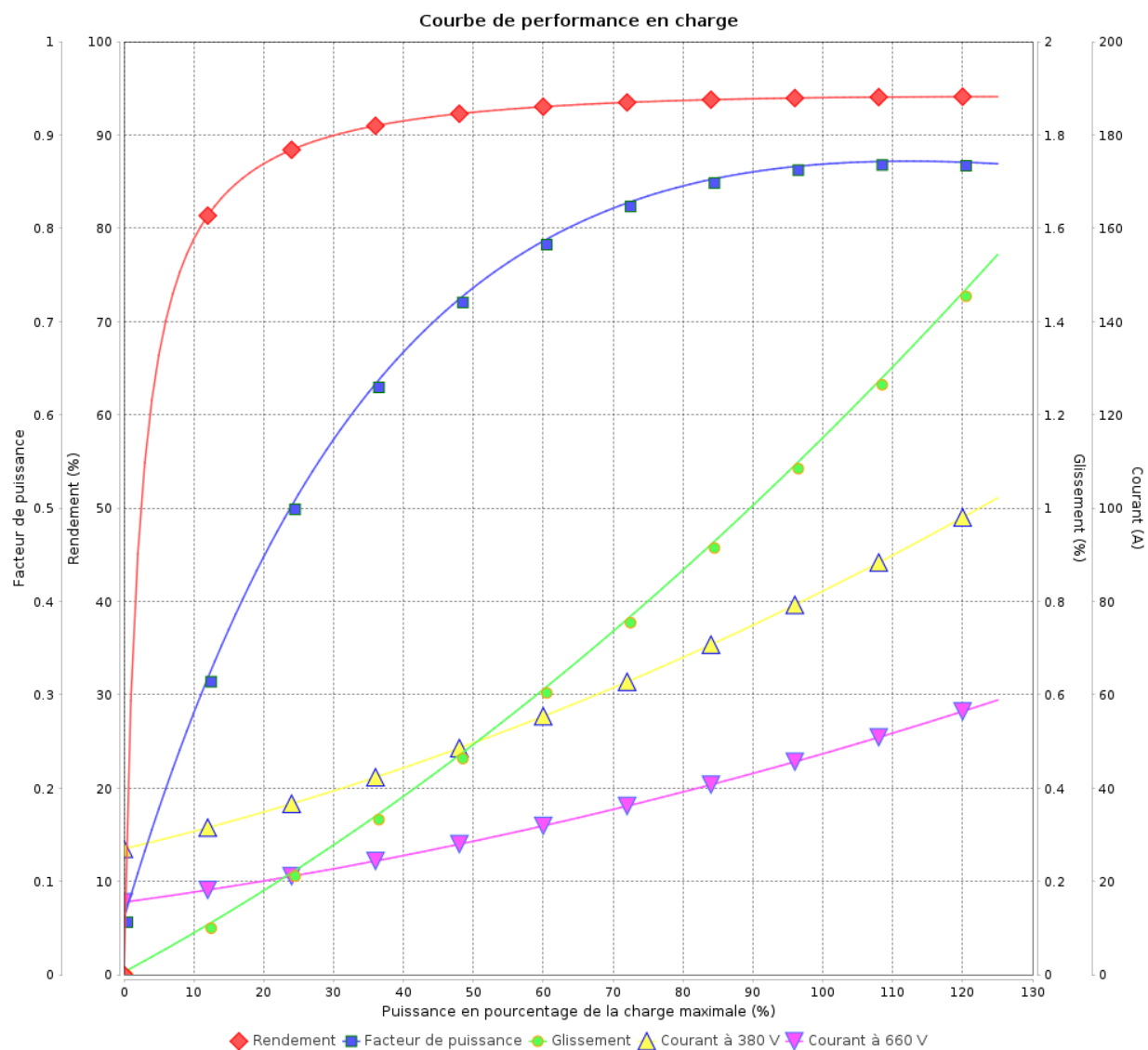

Rév.	Résumé des modifications	Fait	Vérifié	Date
Exécuteur				
Vérificateur			Page	Révision
Date	01/06/2026		8 / 19	

Courbe de performance en charge

Moteurs Electriques Triphasés - Rotor à cage



Client :

Gamme de moteur : W22 IE3 Three-Phase

Code produit : 13329708

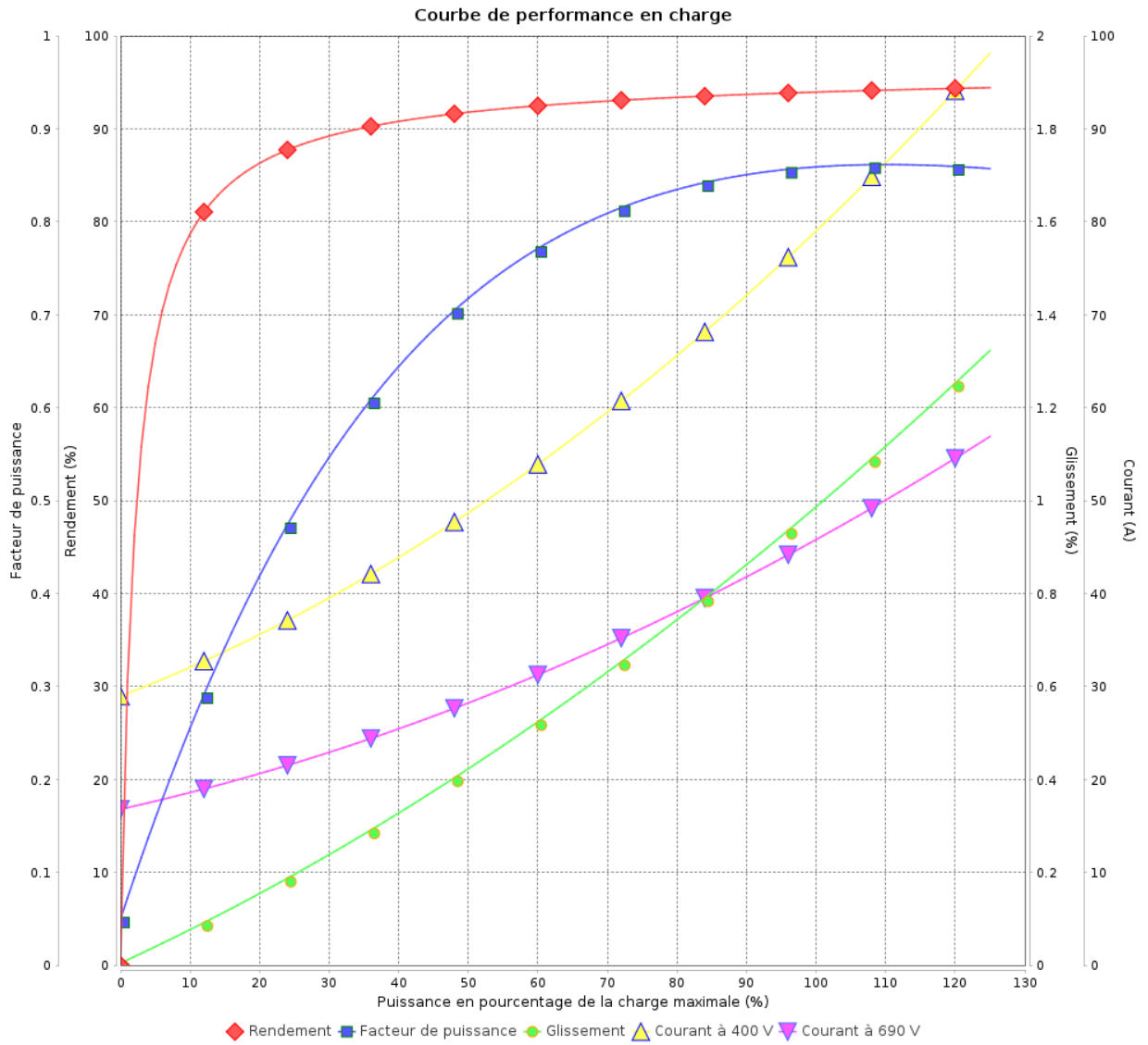

Rév.	Résumé des modifications	Fait	Verifié	Date
Exécuteur			Page 9 / 19	Révision
Vérificateur				
Date				

Courbe de performance en charge

Moteurs Electriques Triphasés - Rotor à cage



Client :

Gamme de moteur : W22 IE3 Three-Phase

Code produit : 13329708

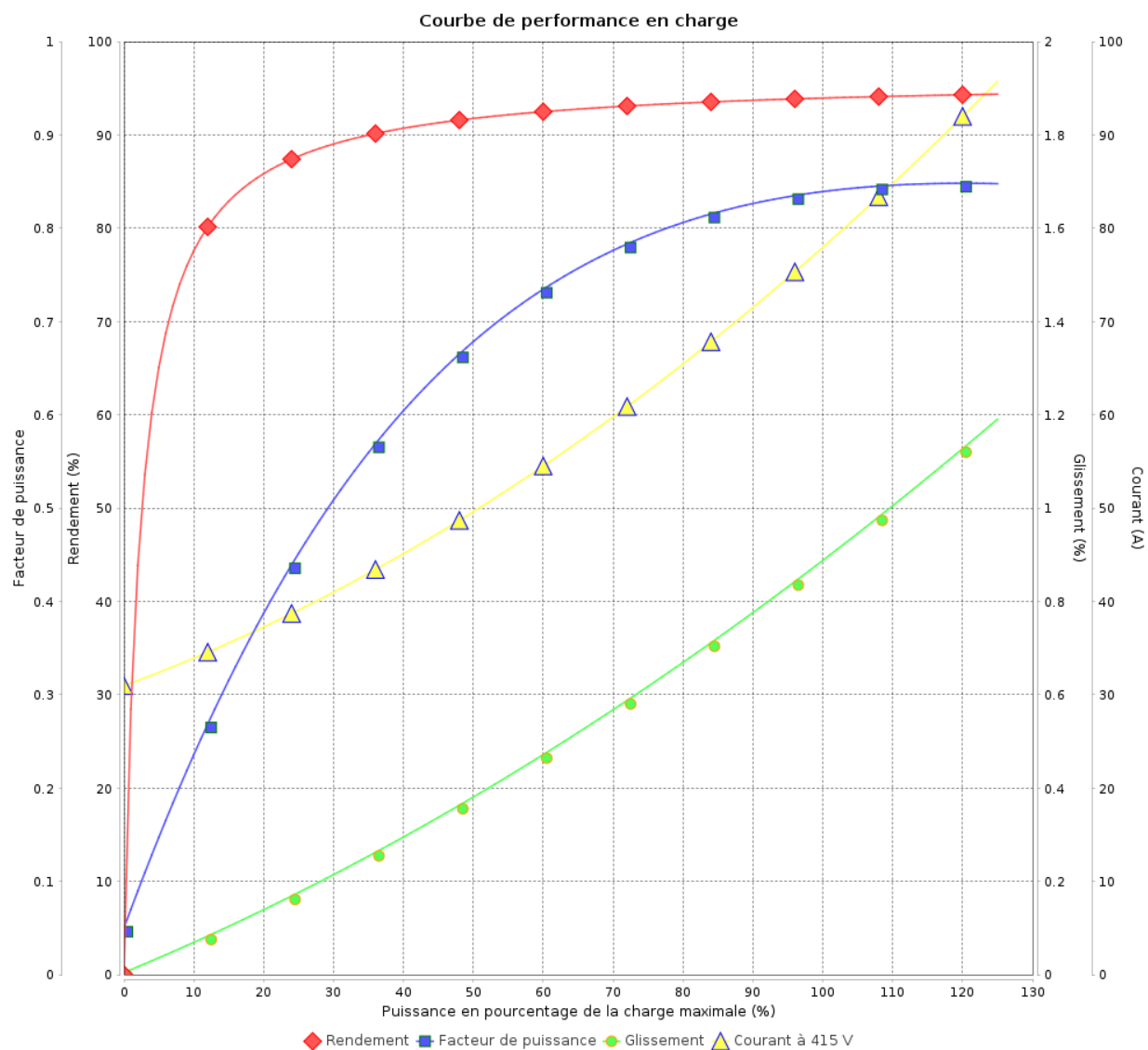

Rév.	Résime des modifications	Fait	Verifié	Date
Exécuteur				
Vérificateur			Page	Révision
Date	01/06/2026		10 / 19	

Courbe de performance en charge

Moteurs Electriques Triphasés - Rotor à cage



Client :

Gamme de moteur : W22 IE3 Three-Phase

Code produit : 13329708

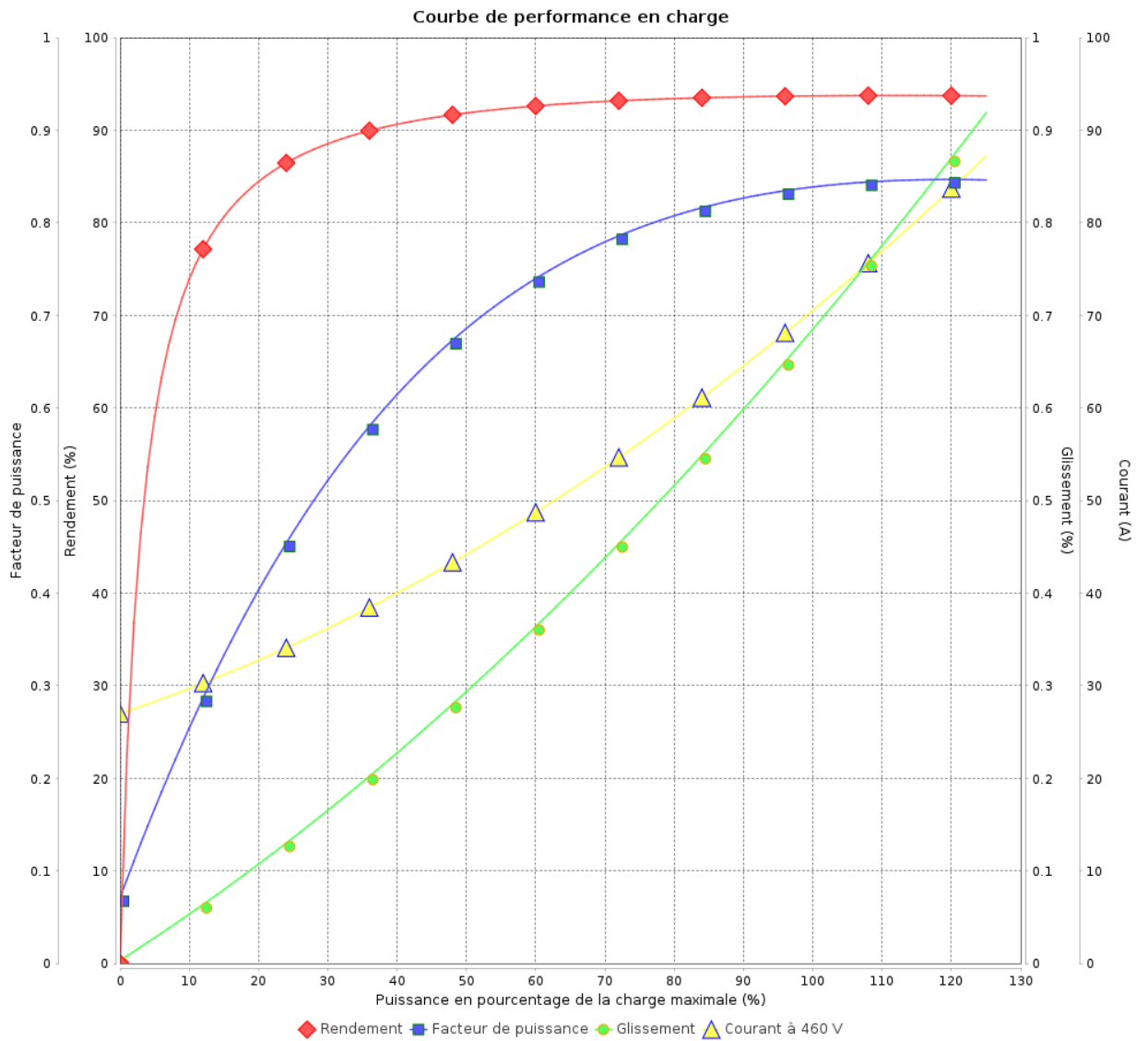

Rév.	Résumé des modifications	Fait	Verifié	Date
Exécuteur			Page 11 / 19	Révision
Vérificateur				
Date				

COURBE DE LIMITE THERMIQUE

Moteurs Electriques Triphasés - Rotor à cage



Client :

Gamme de moteur : W22 IE3 Three-Phase

Code produit : 13329708

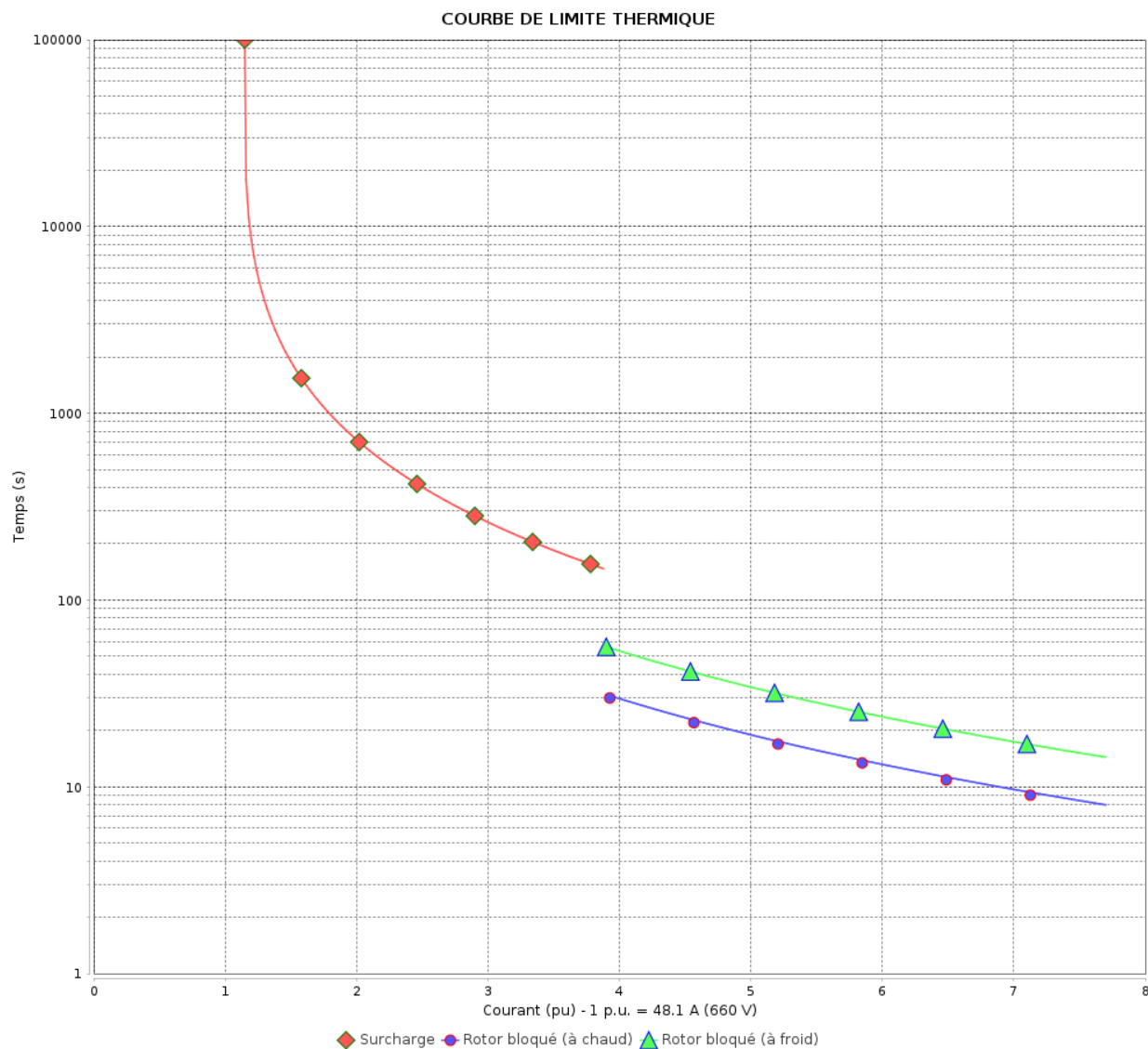

Constante de temps d'échauffement

Constante de temps de refroidissement

Rév.	Résime des modifications	Fait	Verifié	Date
Exécuteur			Page 12 / 19	Révision
Vérificateur				
Date				

COURBE DE LIMITE THERMIQUE

Moteurs Electriques Triphasés - Rotor à cage



Client :

Gamme de moteur : W22 IE3 Three-Phase

Code produit : 13329708

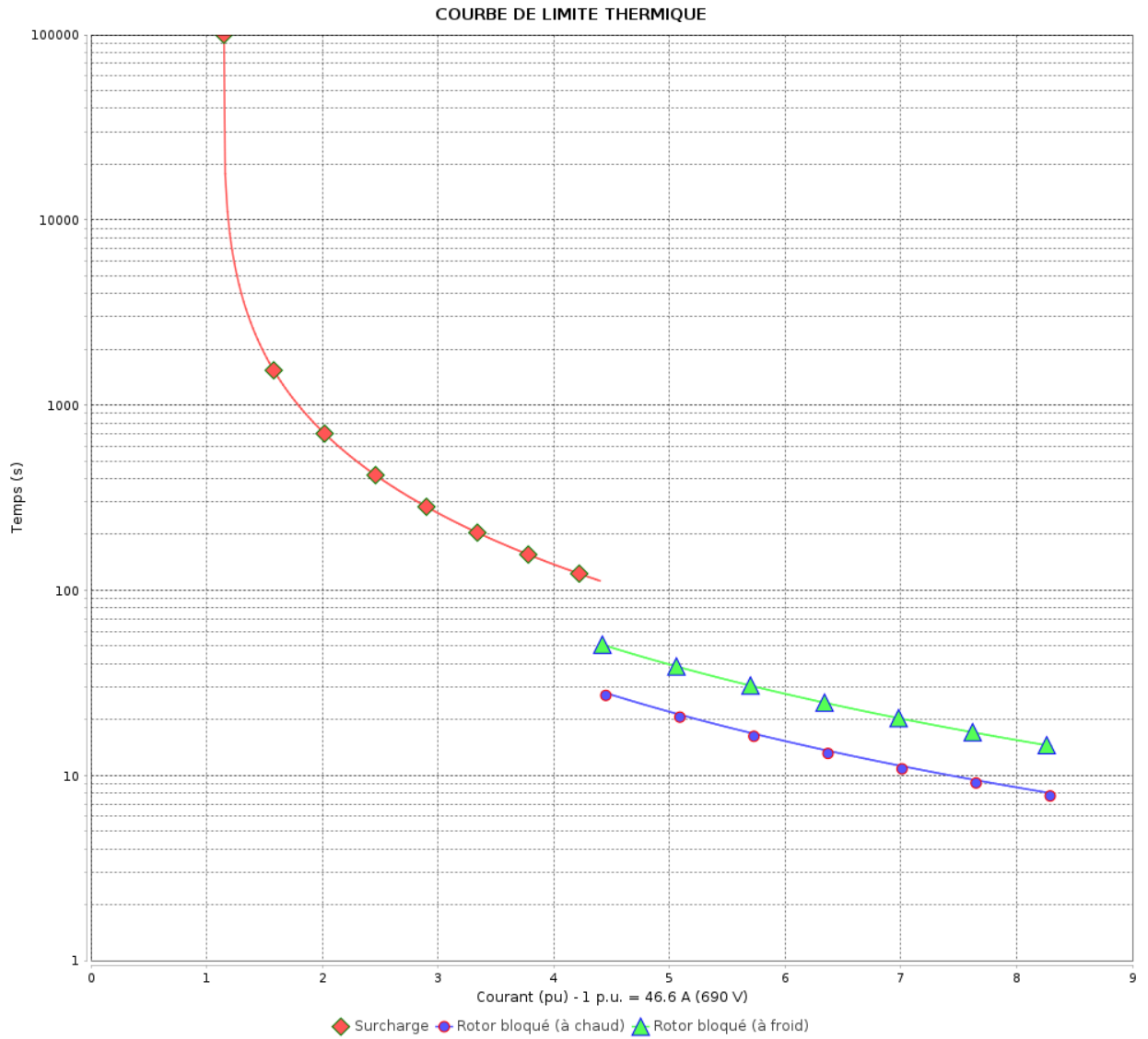

Constante de temps d'échauffement
 Constante de temps de refroidissement

Rév.	Résumé des modifications	Fait	Verifié	Date
Exécuteur			Page 13 / 19	Révision
Vérificateur				
Date				

COURBE DE LIMITE THERMIQUE

Moteurs Electriques Triphasés - Rotor à cage



Client :

Gamme de moteur : W22 IE3 Three-Phase

Code produit : 13329708

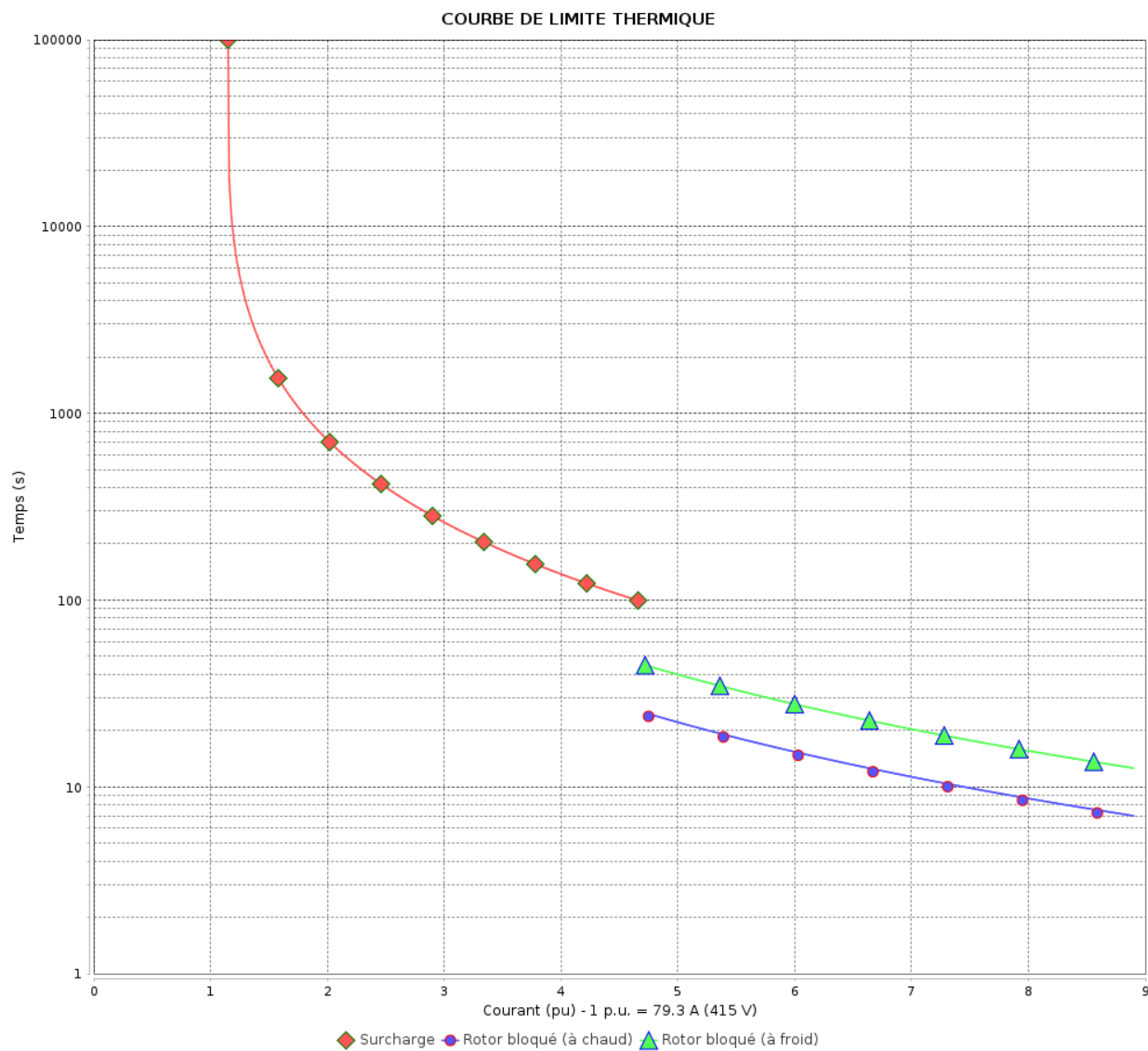

Constante de temps d'échauffement

Constante de temps de refroidissement

Rév.	Résime des modifications	Fait	Verifié	Date
Exécuteur		Page		Révision
Vérificateur		14 / 19		
Date	01/06/2026			

COURBE DE LIMITE THERMIQUE

Moteurs Electriques Triphasés - Rotor à cage



Client :

Gamme de moteur : W22 IE3 Three-Phase

Code produit : 13329708

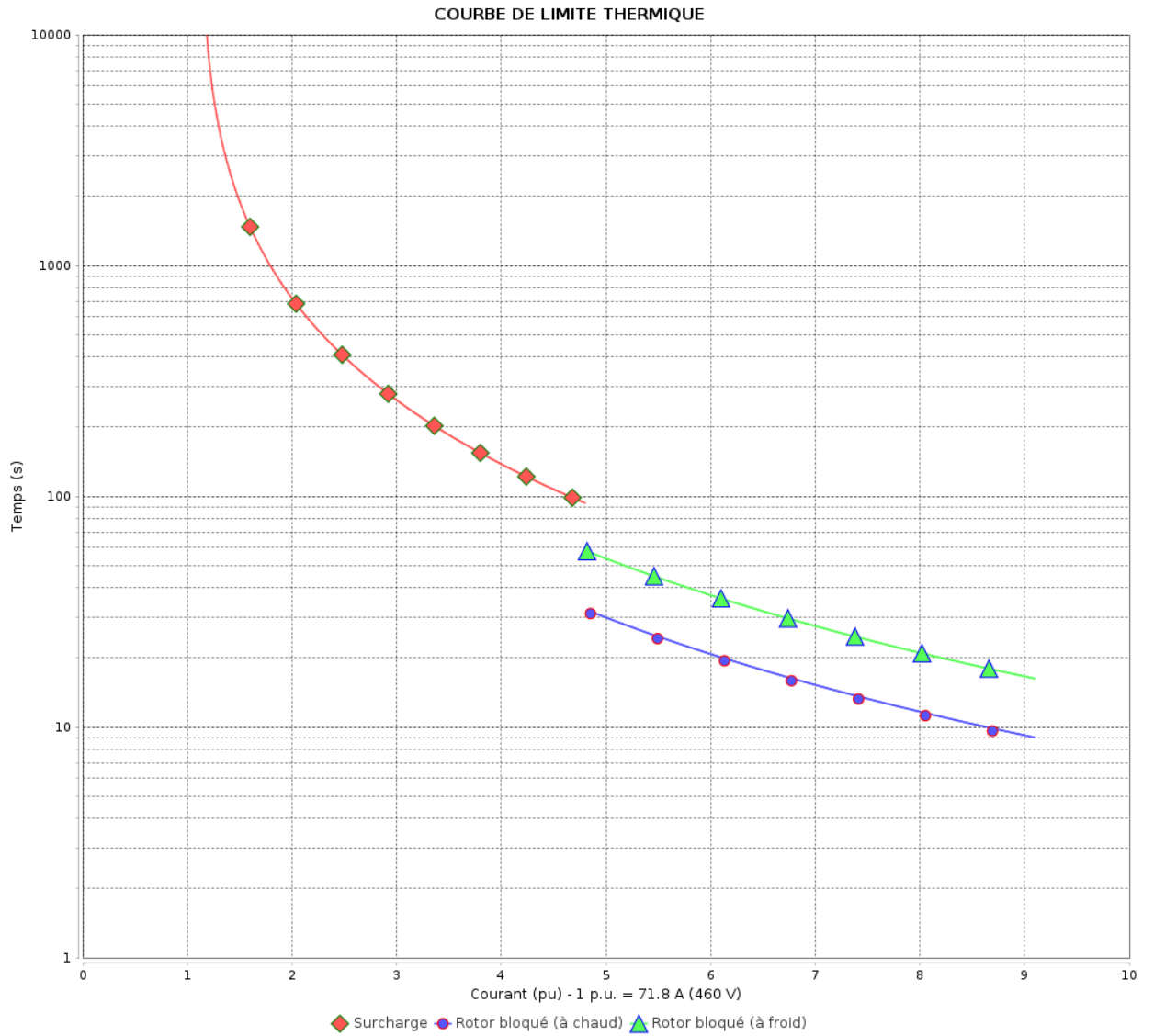

Constante de temps d'échauffement
 Constante de temps de refroidissement

Rév.	Résumé des modifications	Fait	Verifié	Date
Exécuteur			Page 15 / 19	Révision
Vérificateur				
Date				

Courbe du convertisseur

Moteurs Electriques Triphasés - Rotor à cage



Client :

Gamme de moteur : W22 IE3 Three-Phase

Code produit : 13329708

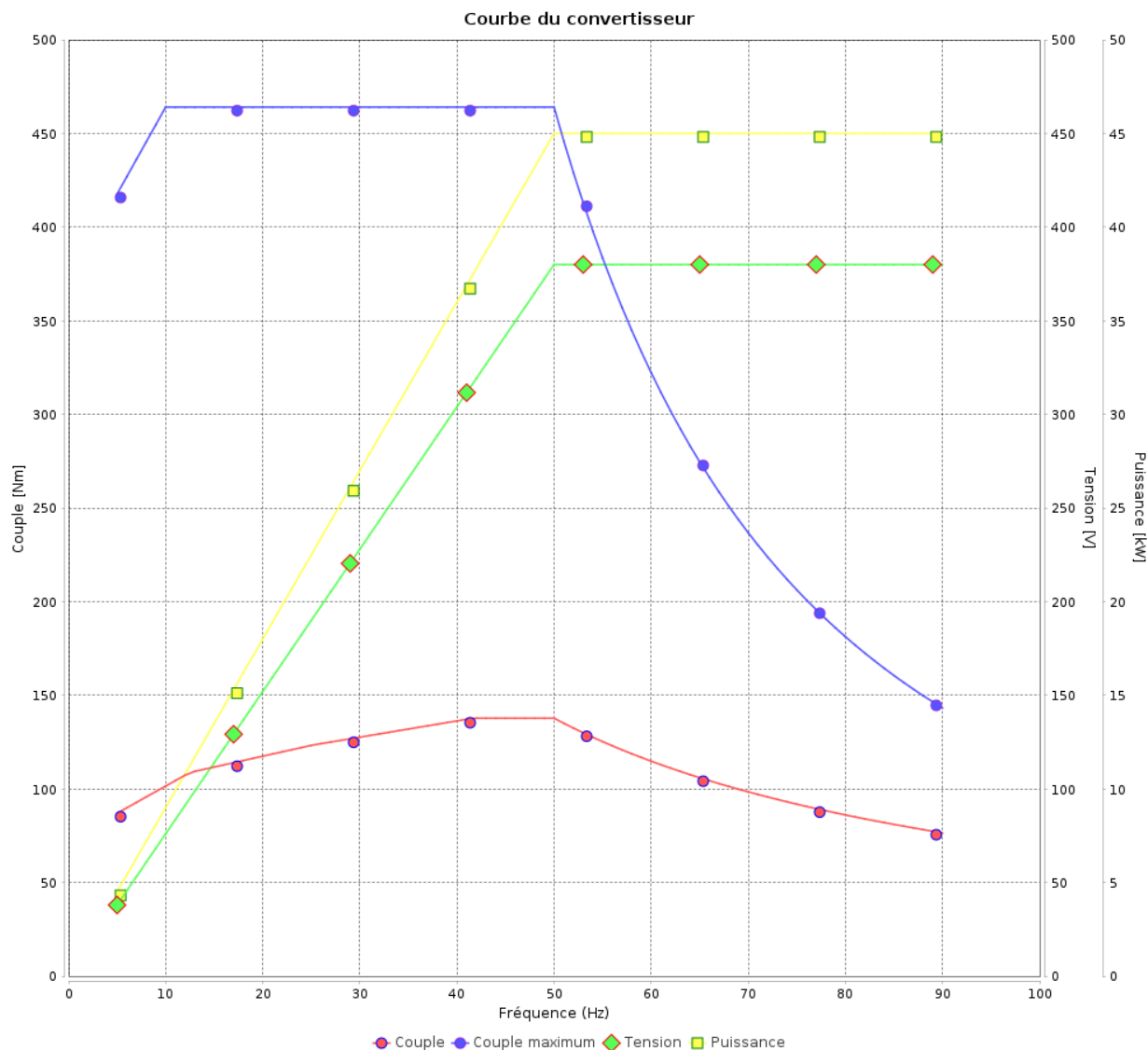

Rév.	Résime des modifications	Fait	Verifié	Date
Exécuteur				
Vérificateur				
Date	01/06/2026		Page 16 / 19	Révision

Courbe du convertisseur

Moteurs Electriques Triphasés - Rotor à cage



Client :

Gamme de moteur : W22 IE3 Three-Phase

Code produit : 13329708

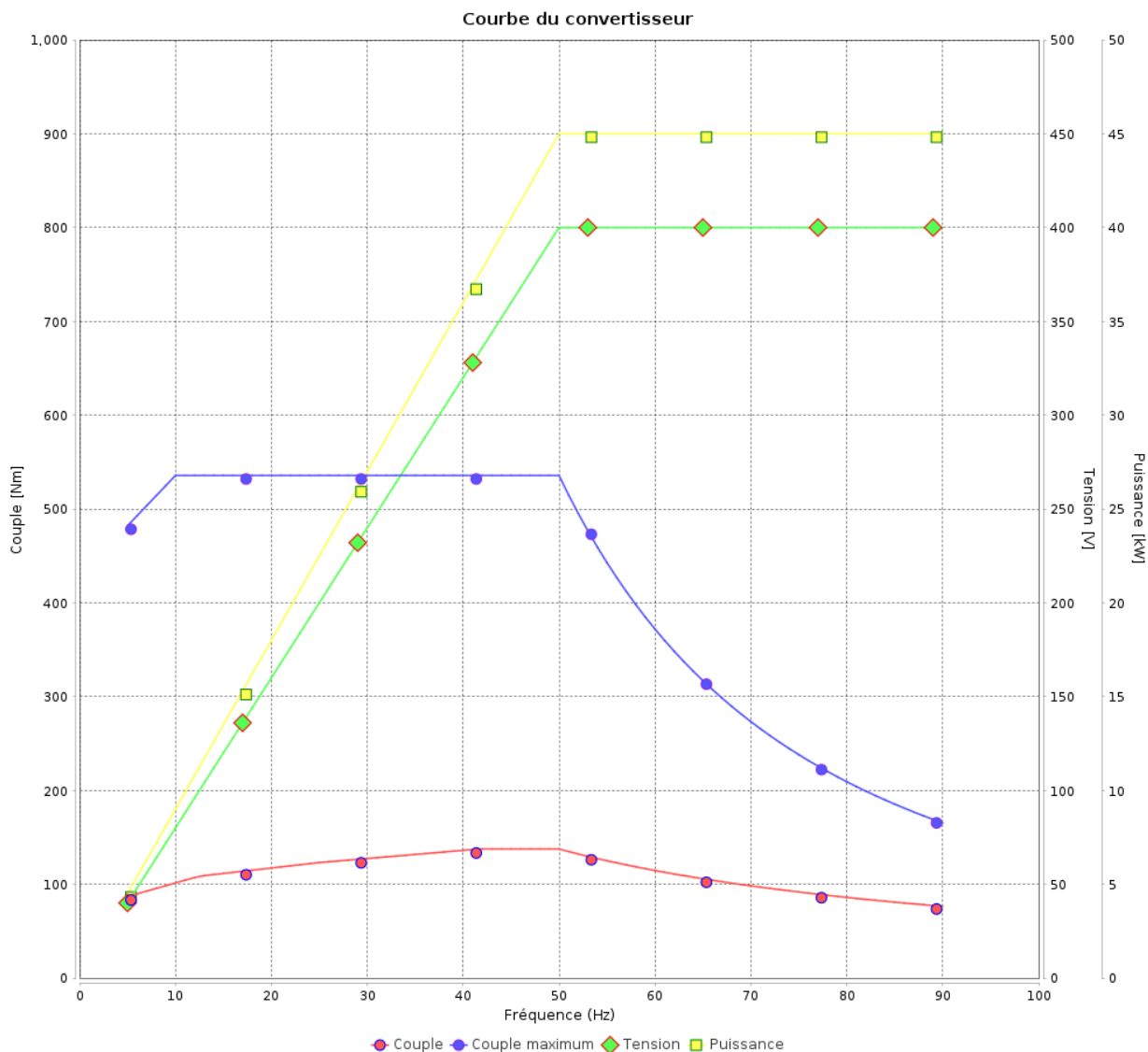

Rév.	Résumé des modifications	Fait	Verifié	Date
Exécuteur			Page 17 / 19	Révision
Vérificateur				
Date				

Courbe du convertisseur

Moteurs Electriques Triphasés - Rotor à cage



Client :

Gamme de moteur : W22 IE3 Three-Phase

Code produit : 13329708

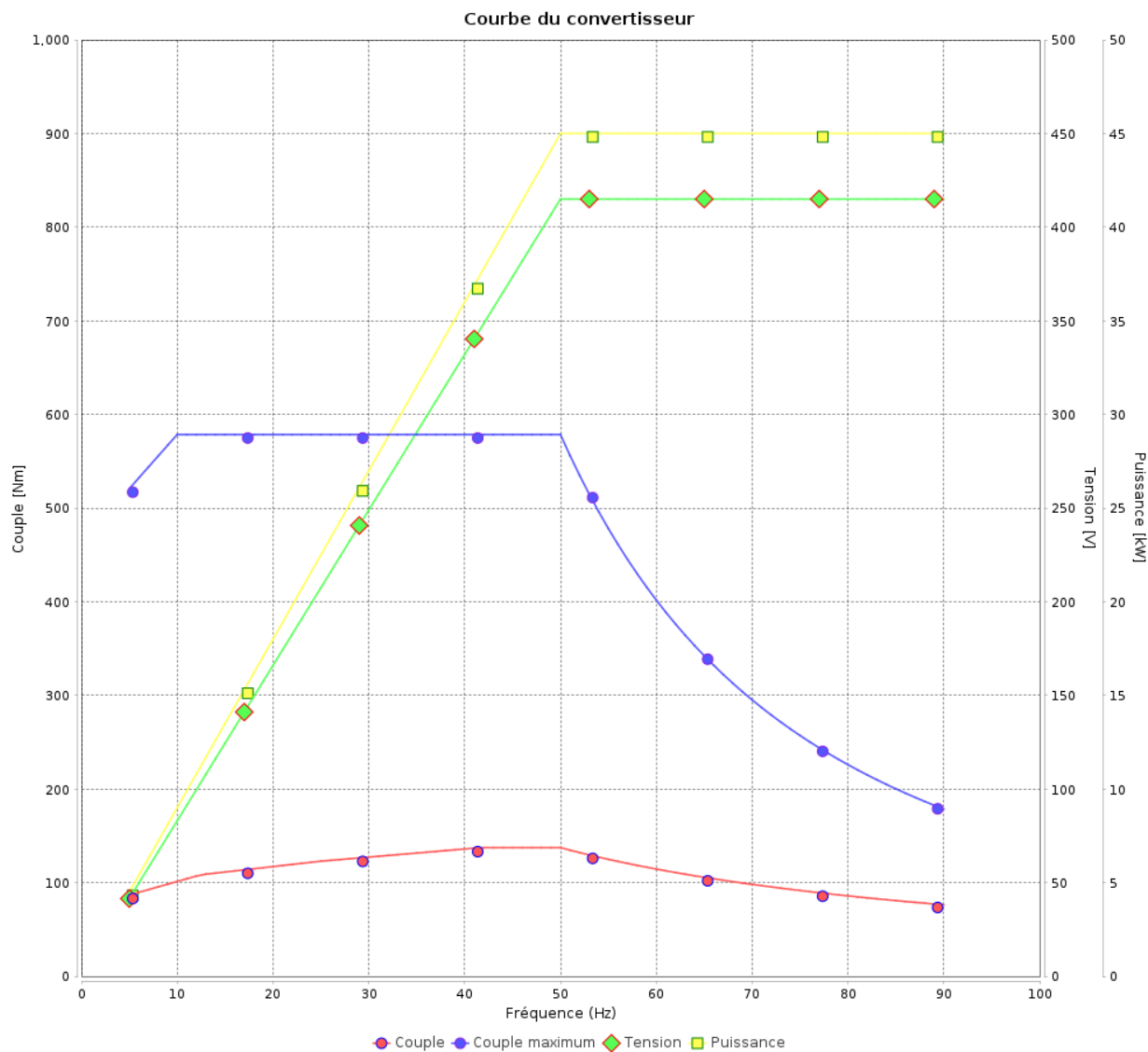

Rév.	Résime des modifications	Fait	Verifié	Date
Exécuteur				
Vérificateur			Page	Révision
Date	01/06/2026		18 / 19	

Courbe du convertisseur

Moteurs Electriques Triphasés - Rotor à cage



Client :

Gamme de moteur : W22 IE3 Three-Phase

Code produit : 13329708

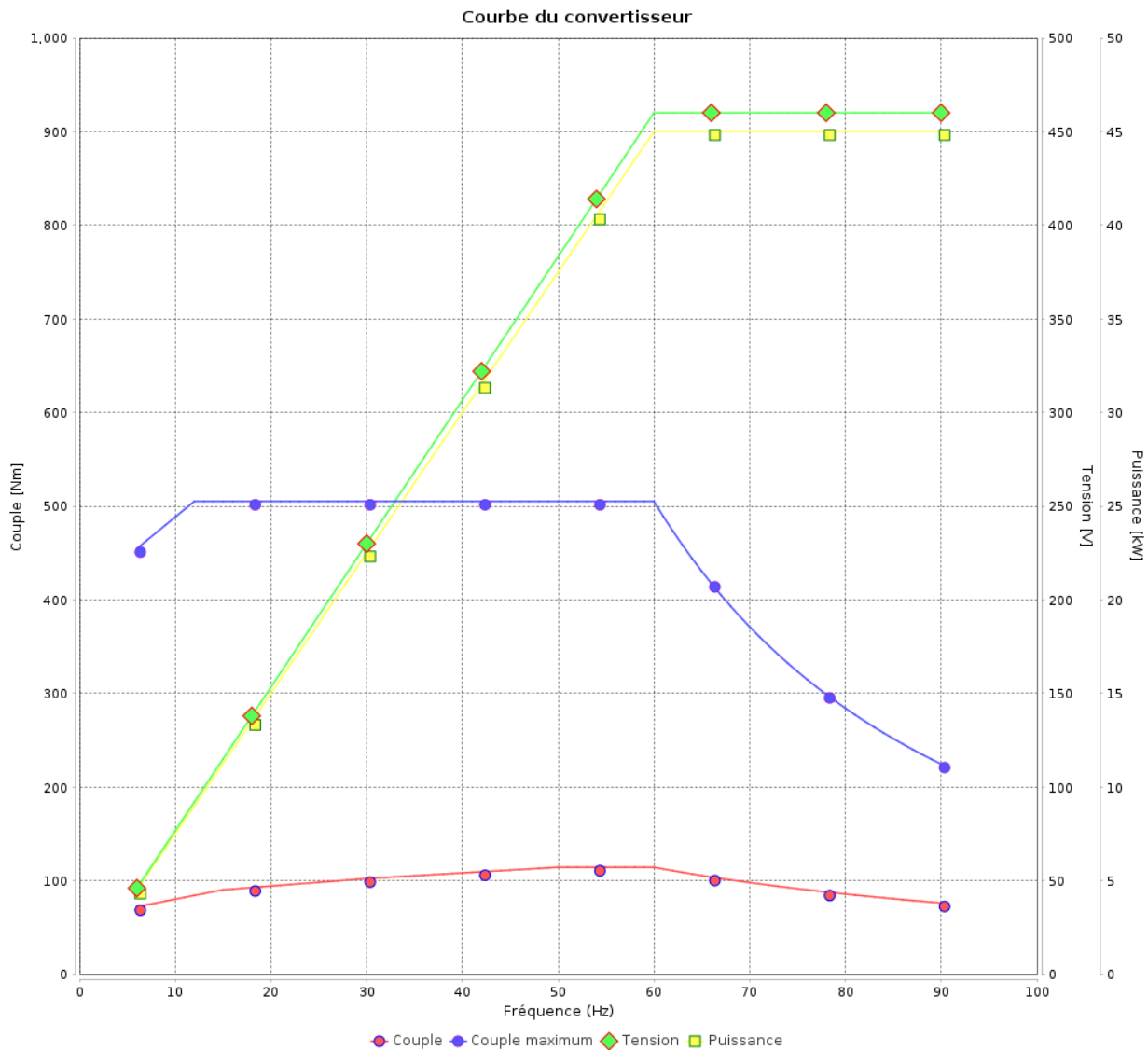

Rév.	Résumé des modifications	Fait	Verifié	Date
Exécuteur				
Vérificateur			Page	Révision
Date	01/06/2026		19 / 19	

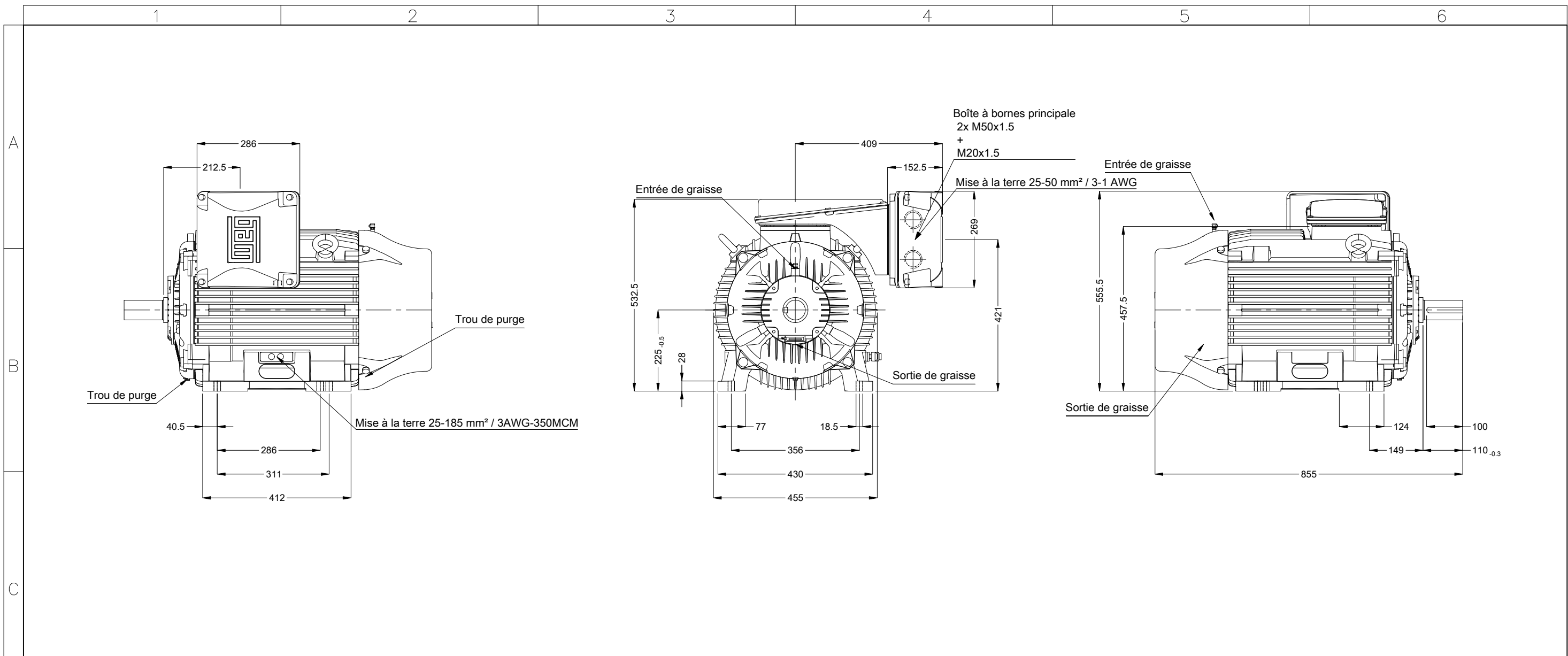

Sans vis de nivellement vertical
 Sortie de câble tourné AR
 Couleur RAL 5009
 Peinture epoxy WEG 203A
 Forme B3R(E)

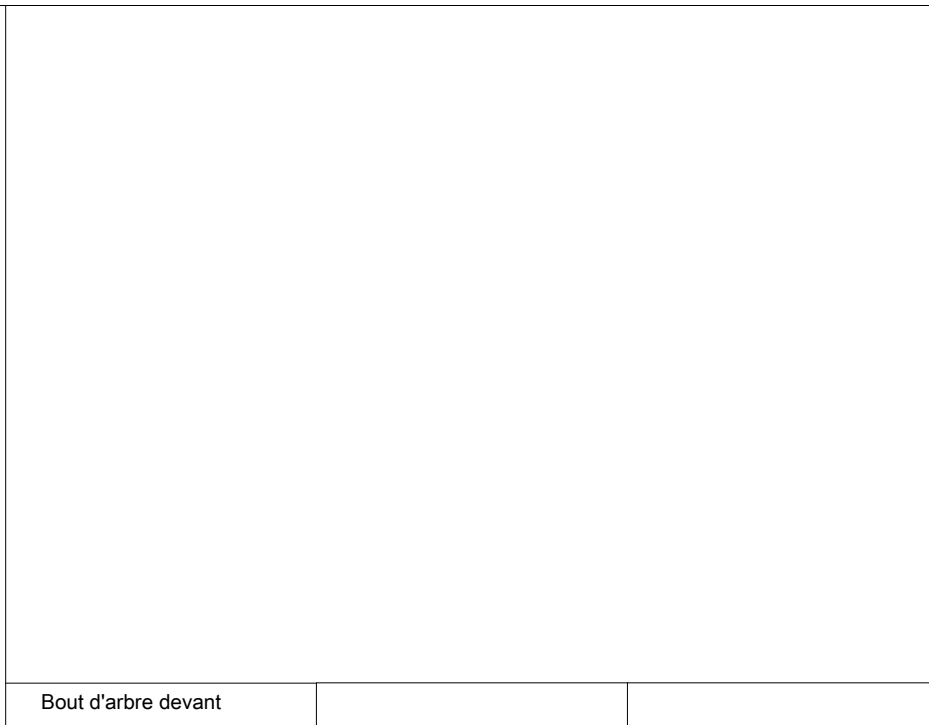

02266 02 Pôles 50 Hz						A			
Échelle						1 : 11			
HYBRISUSER						00			
N° MODIFICATION	LOC	RESUME DES MODIFICATIONS			EXÉCUTÉ	VÉRIFIÉ	LIBÉRÉ	DATE	VER
EXÉC.	HYBRISUSER	MOTEUR TRIP. W22 IE3							
VÉRIF.		CARCASSE 225S/M IP55 TEFC							
LIBÉRÉ									
DATE LB.									

02266 02 Pôles 50 Hz

Échelle						1 : 11			
HYBRISUSER						00			
N° MODIFICATION	LOC	RESUME DES MODIFICATIONS			EXÉCUTÉ	VÉRIFIÉ	LIBÉRÉ	DATE	VER
EXÉC.	HYBRISUSER	MOTEUR TRIP. W22 IE3							
VÉRIF.		CARCASSE 225S/M IP55 TEFC							
LIBÉRÉ									
DATE LB.									

PREVIEW

WDD 00

PAGE 1 / 1