

FICHE TECHNIQUE

Moteurs Electriques Triphasés - Rotor à cage



Client :					
Gamme de moteur	: W22 IE3 Three-Phase	Code produit :	14079804		
Carcasse	: L100L	Type de refroidissement	: IC411 - TEFC		
Classe d'isolation	: F	Forme	: B35T		
Service	: S1	Sens de rotation ¹	: Les deux sens de rotation		
Température ambiante	: -20°C à +40°C	Méthode de démarrage	: Démarrage direct		
Altitude	: 1000 m	Poids approximatif ³	: 39.7 kg		
Degré de protection	: IP55	Moment d'inertie (J)	: 0.0120 kgm ²		
Type	: N				
Puissance nominale [kW]	3	3	3	3	
Pôles	4	4	4	4	
Fréquence [Hz]	50	50	50	60	
Tension à pleine charge [V]	380/660	400/690	415	460	
Courant à pleine charge [A]	6.50/3.74	6.33/3.67	6.35	5.54	
Courant de démarrage [A]	50.7/29.2	51.3/29.7	53.3	53.2	
Intensité de démarrage [A]	7.8	8.1	8.4	9.6	
Courant à vide [A]	3.10/1.78	3.50/2.03	3.80	3.20	
Vitesse à pleine charge [RPM]	1430	1440	1445	1745	
Glissement [%]	4.67	4.00	3.67	3.06	
Couple à pleine charge [Nm]	20.0	19.9	19.8	16.4	
Couple de démarrage [%]	360	409	459	450	
Couple maximum [%]	320	370	400	400	
Facteur de service	1.00	1.00	1.00	1.00	
Echauffement	80 K	80 K	80 K	80 K	
Temps de blocage du rotor	27s (à froid) 15s (à chaud)	27s (à froid) 15s (à chaud)	25s (à froid) 14s (à chaud)	27s (à froid) 15s (à chaud)	
Bruit ²	53.0 dB(A)	53.0 dB(A)	53.0 dB(A)	54.0 dB(A)	
Rendement (%)	25%	0.000	0.000	0.000	
	50%	87.7	87.0	86.3	
	75%	88.0	88.0	87.7	
	100%	87.7	87.7	87.7	
Cos Φ	25%	0.00	0.00	0.00	
	50%	0.61	0.58	0.52	
	75%	0.74	0.70	0.66	
	100%	0.80	0.78	0.75	
Losses at normative operating points (speed;torque), in percentage of rated output power					
Losses (%)	P1 (0,9;1,0)	10.8	11.0	11.1	11.1
	P2 (0,5;1,0)	8.2	8.4	8.5	8.4
	P3 (0,25;1,0)	7.3	7.4	7.5	7.5
	P4 (0,9;0,5)	6.7	6.9	6.9	6.9
	P5 (0,5;0,5)	4.4	4.4	4.5	4.5
	P6 (0,5;0,25)	3.5	3.6	3.6	3.6
	P7 (0,25;0,25)	2.4	2.4	2.5	2.4
Type de palier	: Avant 6206 ZZ	Derrière 6205 ZZ	Efforts sur l'embase		
Modèle - blindage	: 00030	00009	Traction maximum : 1447 N		
Intervalle de graissage	: -	-	Compression maximum : 1837 N		
Quantité de lubrifiant	: -	-			
Type de lubrifiant	: 00088				
Cette révision annule et remplace la précédente (1) Vu le bout d'arbre côté attaque. (2) Mesuré à 1m et avec tolérance de +3dB(A). (3) Poids approximatif, peut être objet de modification après le processus de fabrication. (4) At 100% of full load.			Les valeurs sont des moyennes basées sur des tests et d'alimentation sinusoïdale, sous réserve des tolérances de normes IEC 60034-1.		
Rév.	Résumé des modifications		Fait	Verifié	Date
Exécuteur					
Vérificateur				Page	Révision
Date	01/06/2026			1 / 19	

FICHE TECHNIQUE

Moteurs Electriques Triphasés - Rotor à cage



Client : _____

Remarque

Rév.	Résime des modifications	Fait	Verifié	Date
Exécuteur				
Vérificateur			Page	Révision
Date	01/06/2026		2 / 19	

FICHE TECHNIQUE

Moteurs Electriques Triphasés - Rotor à cage



Client :

Protection Thermique

ID	Application	Type	Quantité	Température de détection
1	Bobinage	PTC - 2 FD_MT_FIOS	1 x Phase	155 °C

Rév.	Résime des modifications	Fait	Verifié	Date
Exécuteur				
Vérificateur			Page	Révision
Date	01/06/2026		3 / 19	

COURBE COUPLE, COURANT X VITESSE

Moteurs Electriques Triphasés - Rotor à cage



Client :

Gamme de moteur : W22 IE3 Three-Phase

Code produit : 14079804

COURBE COUPLE, COURANT X VITESSE

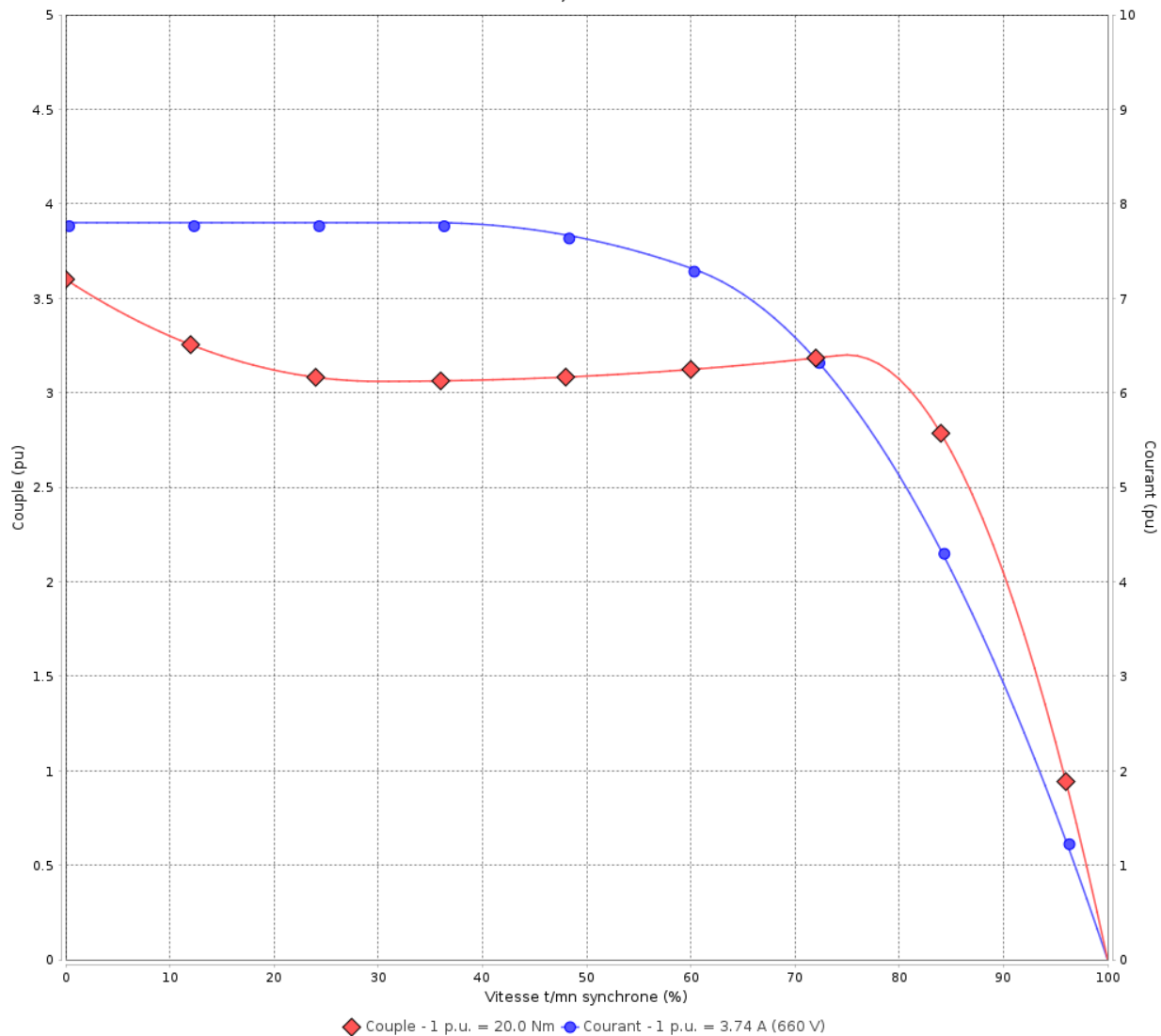

Performance : 380/660 V 50 Hz 4P

Courant à pleine charge : 6.50/3.74 A
 Intensité de démarrage : 7.8
 Couple à pleine charge : 20.0 Nm
 Couple de démarrage : 360 %
 Couple maximum : 320 %
 Vitesse à pleine charge : 1430 rpm

Moment d'inertie (J) : 0.0120 kgm²
 Service : S1
 Classe d'isolation : F
 Facteur de service : 1.00
 Service : S1

Temps de blocage du rotor : 27s (à froid) 15s (à chaud)

Rév.	Résime des modifications	Fait	Verifié	Date
Exécuteur			Page	Révision
Vérificateur				
Date				

COURBE COUPLE, COURANT X VITESSE

Moteurs Electriques Triphasés - Rotor à cage



Client :

Gamme de moteur : W22 IE3 Three-Phase

Code produit : 14079804

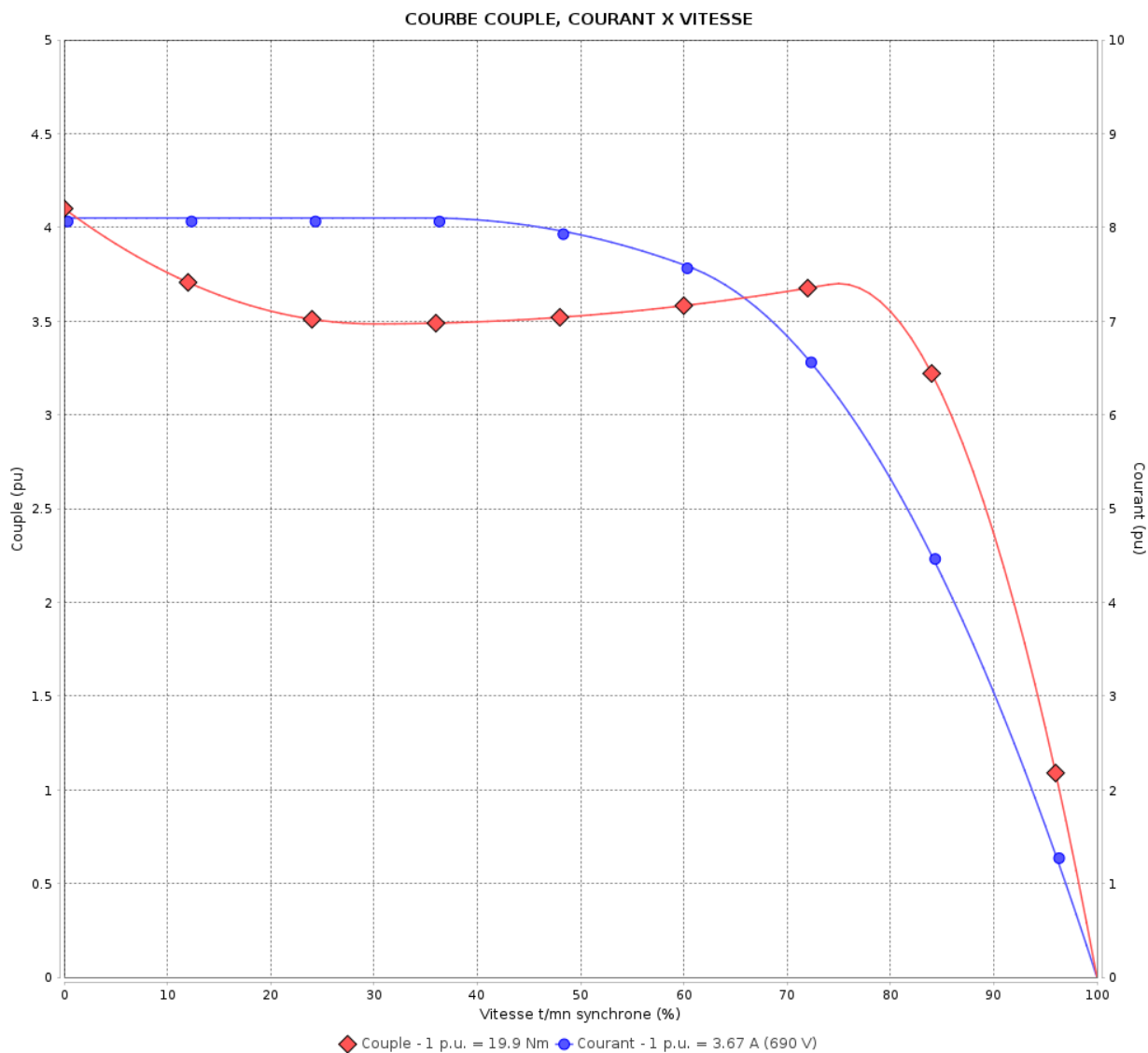

Performance : 400/690 V 50 Hz 4P

Courant à pleine charge : 6.33/3.67 A
 Intensité de démarrage : 8.1
 Couple à pleine charge : 19.9 Nm
 Couple de démarrage : 409 %
 Couple maximum : 370 %
 Vitesse à pleine charge : 1440 rpm

Moment d'inertie (J) : 0.0120 kgm²
 Service : S1
 Classe d'isolation : F
 Facteur de service : 1.00
 Service : S1

Temps de blocage du rotor : 27s (à froid) 15s (à chaud)

Rév.	Résime des modifications	Fait	Verifié	Date
Exécuteur			Page	Révision
Vérificateur				
Date				
			5 / 19	

COURBE COUPLE, COURANT X VITESSE

Moteurs Electriques Triphasés - Rotor à cage



Client :

Gamme de moteur : W22 IE3 Three-Phase

Code produit : 14079804

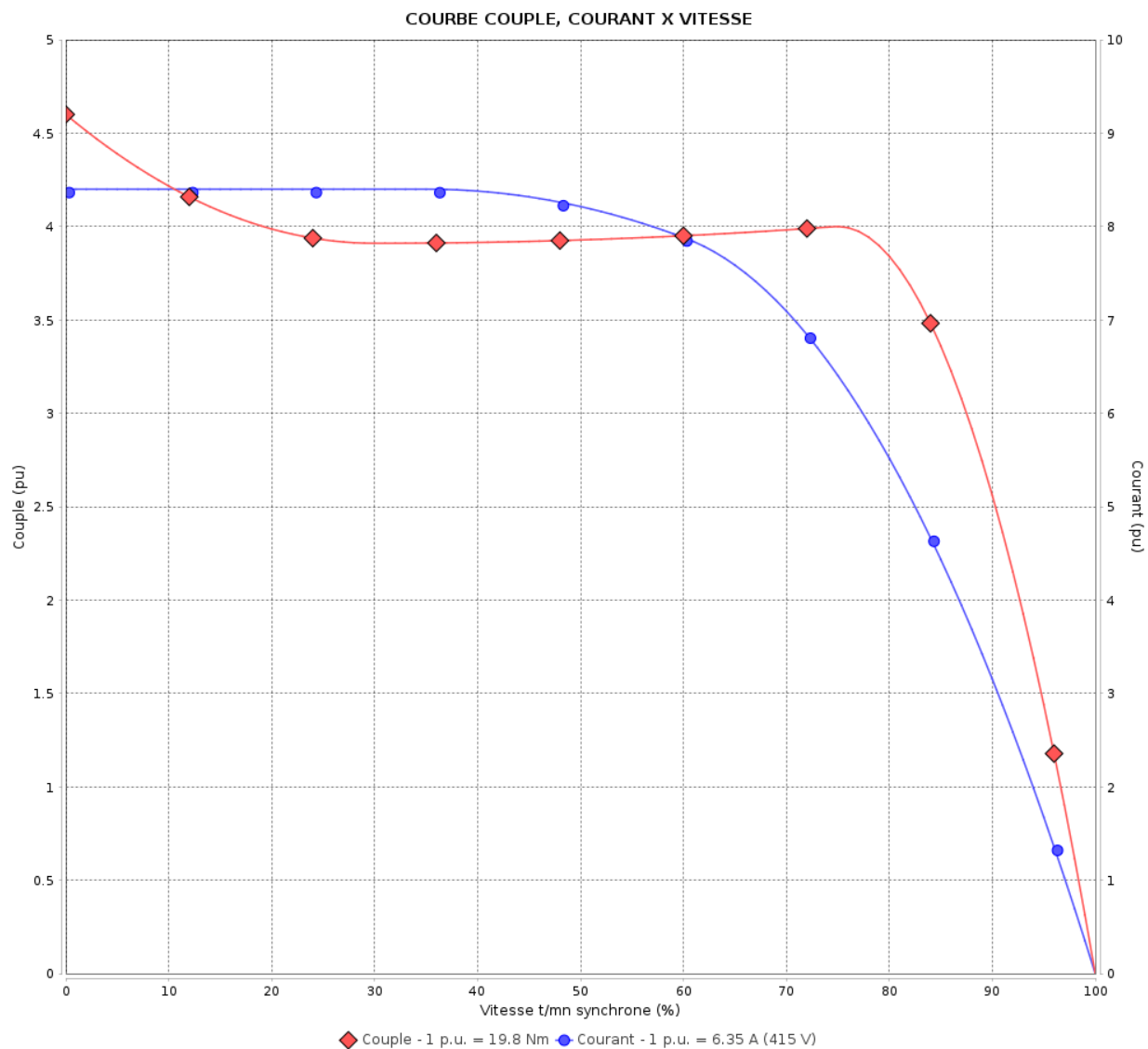

Performance : 415 V 50 Hz 4P

Courant à pleine charge : 6.35 A
 Intensité de démarrage : 8.4
 Couple à pleine charge : 19.8 Nm
 Couple de démarrage : 459 %
 Couple maximum : 400 %
 Vitesse à pleine charge : 1445 rpm

Moment d'inertie (J) : 0.0120 kgm²
 Service : S1
 Classe d'isolation : F
 Facteur de service : 1.00
 Service : S1

Temps de blocage du rotor : 25s (à froid) 14s (à chaud)

Rév.	Résime des modifications	Fait	Verifié	Date
Exécuteur		Page		Révision
Vérificateur		6 / 19		
Date	01/06/2026			

COURBE COUPLE, COURANT X VITESSE

Moteurs Electriques Triphasés - Rotor à cage



Client :

Gamme de moteur : W22 IE3 Three-Phase

Code produit : 14079804

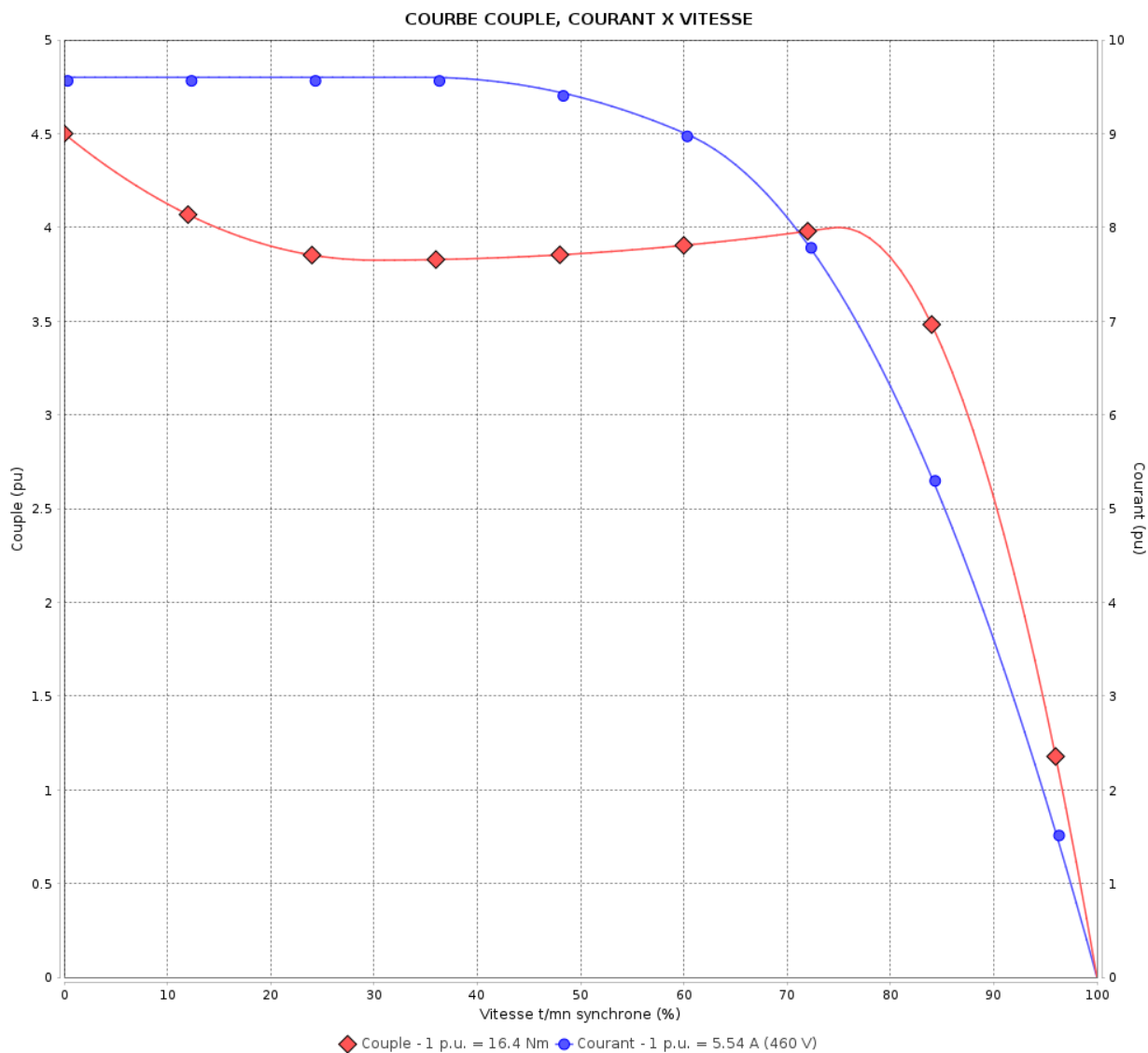

Performance : 460 V 60 Hz 4P

Courant à pleine charge : 5.54 A
 Intensité de démarrage : 9.6
 Couple à pleine charge : 16.4 Nm
 Couple de démarrage : 450 %
 Couple maximum : 400 %
 Vitesse à pleine charge : 1745 rpm

Moment d'inertie (J) : 0.0120 kgm²
 Service : S1
 Classe d'isolation : F
 Facteur de service : 1.00
 Service : S1

Temps de blocage du rotor : 27s (à froid) 15s (à chaud)

Rév.	Résumé des modifications	Fait	Verifié	Date
Exécuteur		Page		Révision
Vérificateur		7 / 19		
Date	01/06/2026			

Courbe de performance en charge

Moteurs Electriques Triphasés - Rotor à cage



Client :

Gamme de moteur : W22 IE3 Three-Phase

Code produit : 14079804

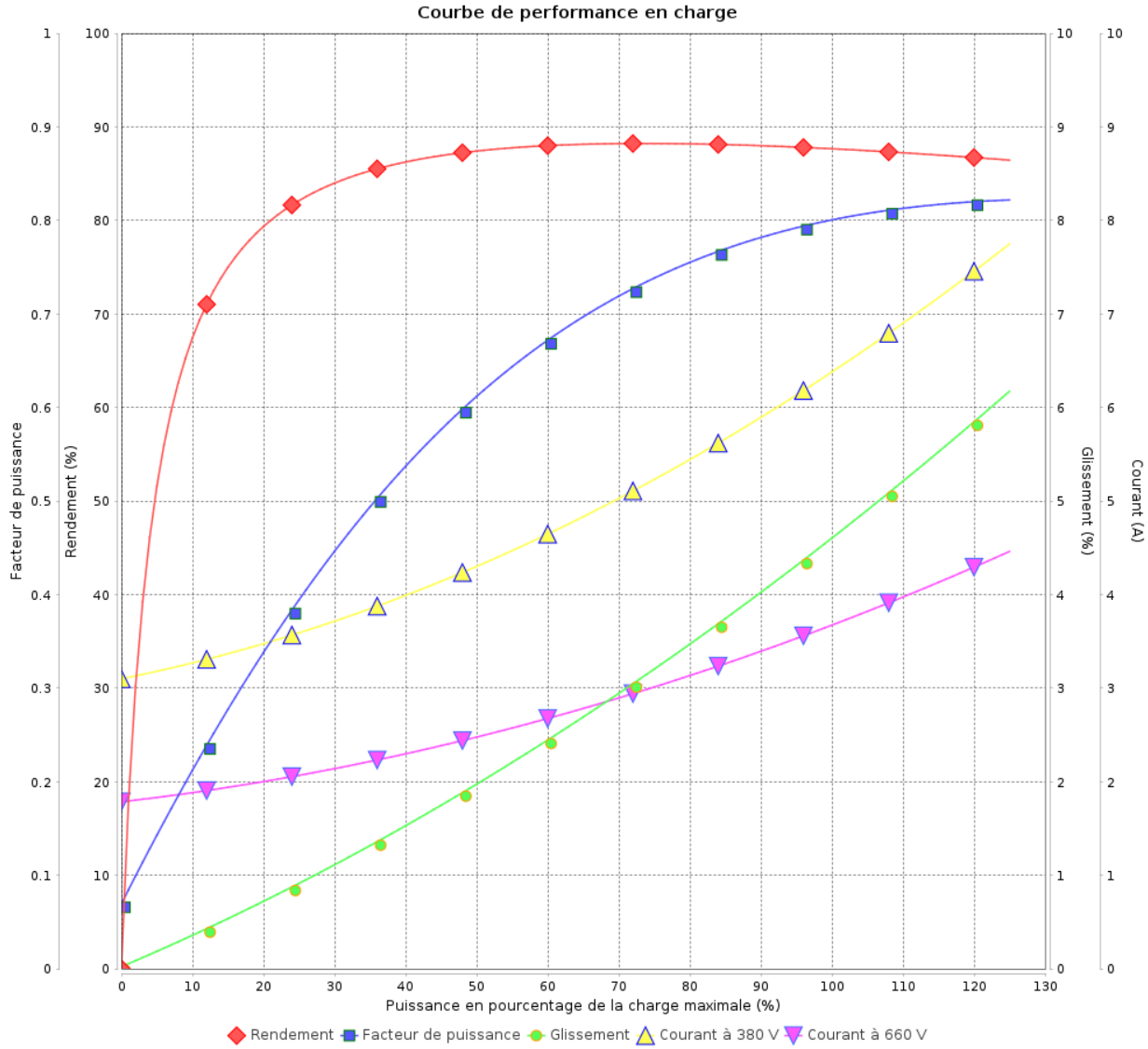

Rév.	Résime des modifications	Fait	Verifié	Date
Exécuteur				
Vérificateur			Page	Révision
Date	01/06/2026		8 / 19	

Courbe de performance en charge

Moteurs Electriques Triphasés - Rotor à cage



Client :

Gamme de moteur : W22 IE3 Three-Phase

Code produit : 14079804

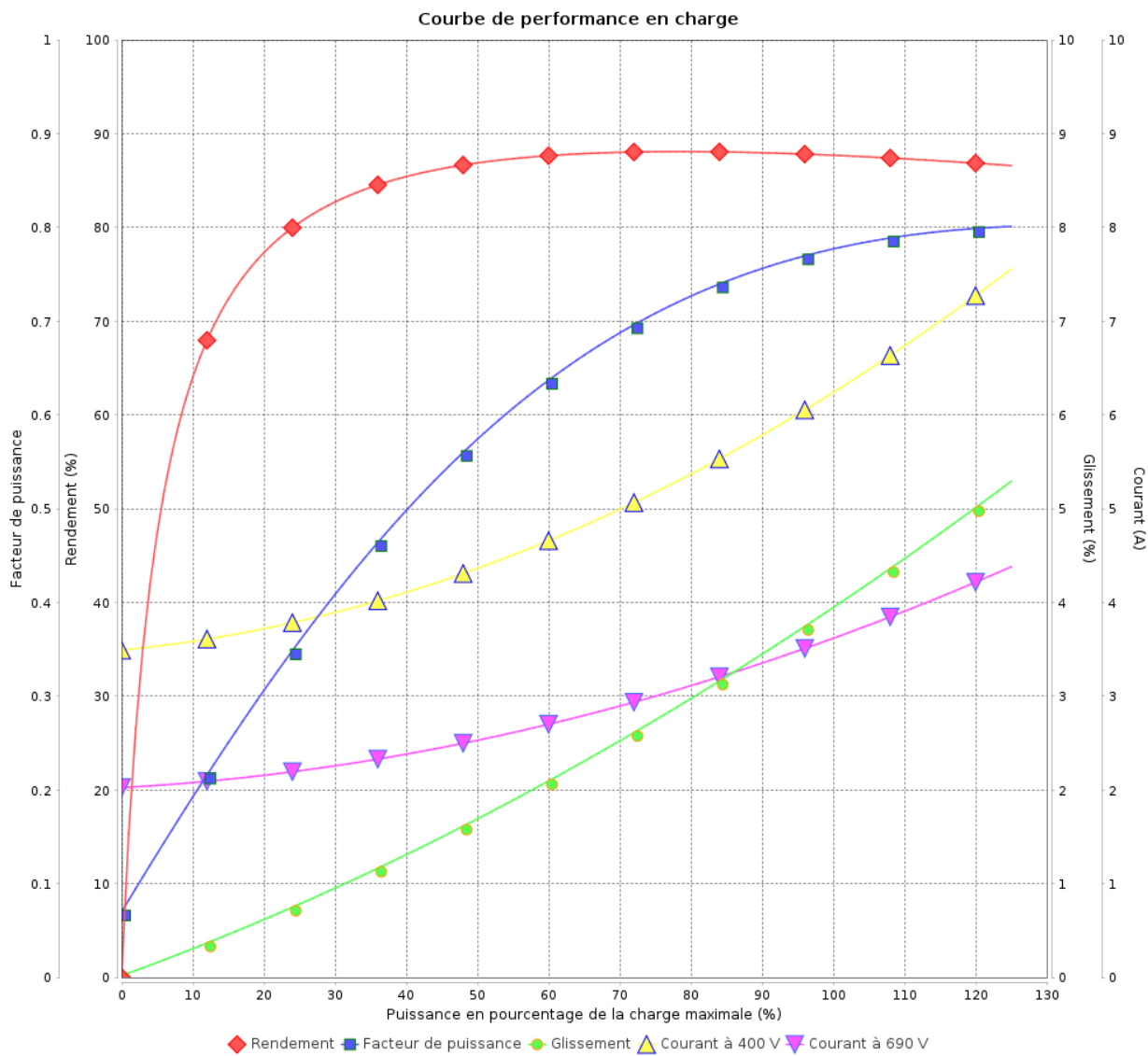

Rév.	Résumé des modifications	Fait	Verifié	Date
Exécuteur			Page 9 / 19	Révision
Vérificateur				
Date				

Courbe de performance en charge

Moteurs Electriques Triphasés - Rotor à cage



Client :

Gamme de moteur : W22 IE3 Three-Phase

Code produit : 14079804

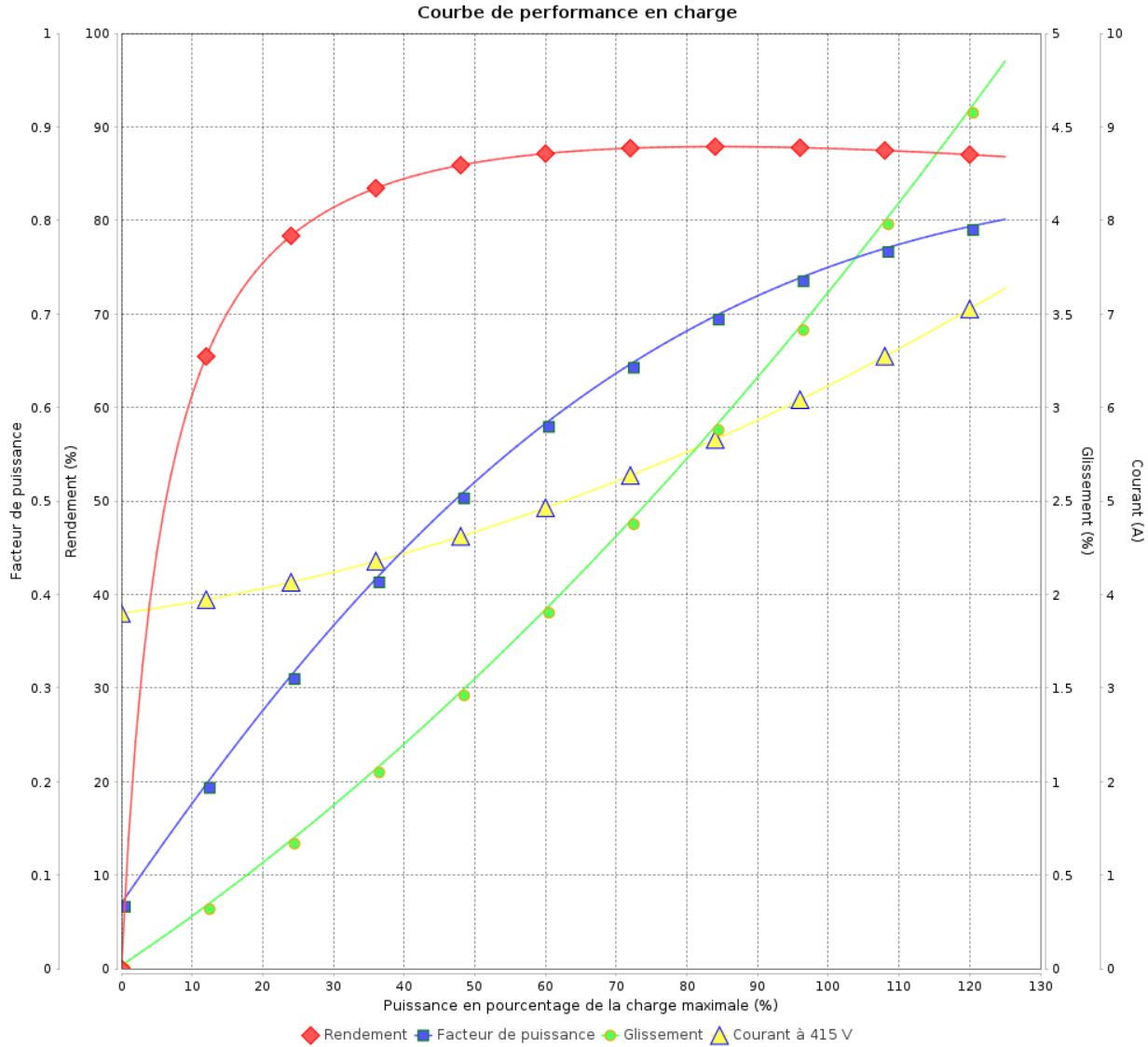

Rév.	Résime des modifications	Fait	Verifié	Date
Exécuteur				
Vérificateur			Page	Révision
Date	01/06/2026		10 / 19	

Courbe de performance en charge

Moteurs Electriques Triphasés - Rotor à cage



Client :

Gamme de moteur : W22 IE3 Three-Phase

Code produit : 14079804

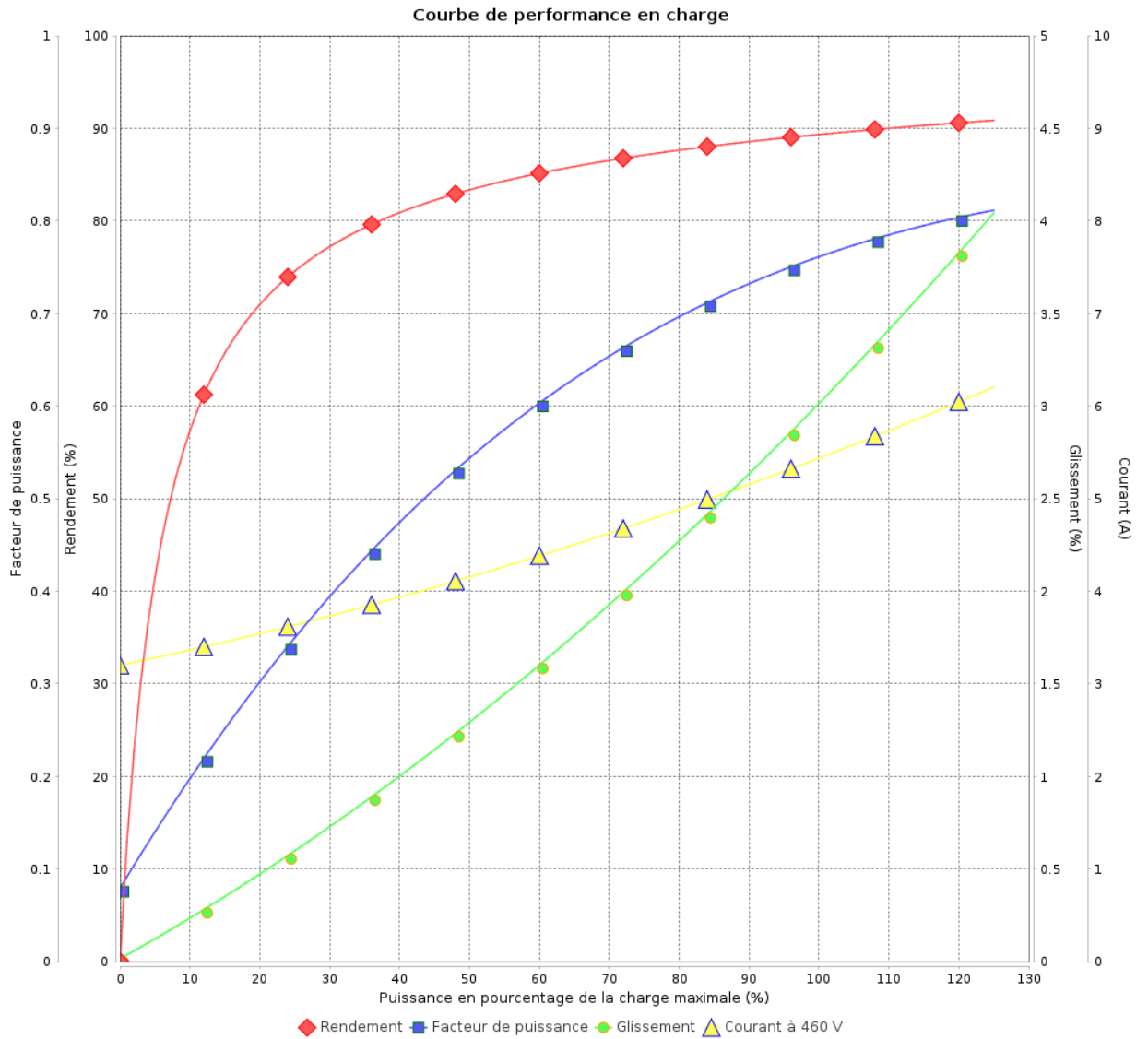

Rév.	Résumé des modifications	Fait	Verifié	Date
Exécuteur			Page 11 / 19	Révision
Vérificateur				
Date				

COURBE DE LIMITE THERMIQUE

Moteurs Electriques Triphasés - Rotor à cage



Client :

Gamme de moteur : W22 IE3 Three-Phase

Code produit : 14079804

COURBE DE LIMITE THERMIQUE

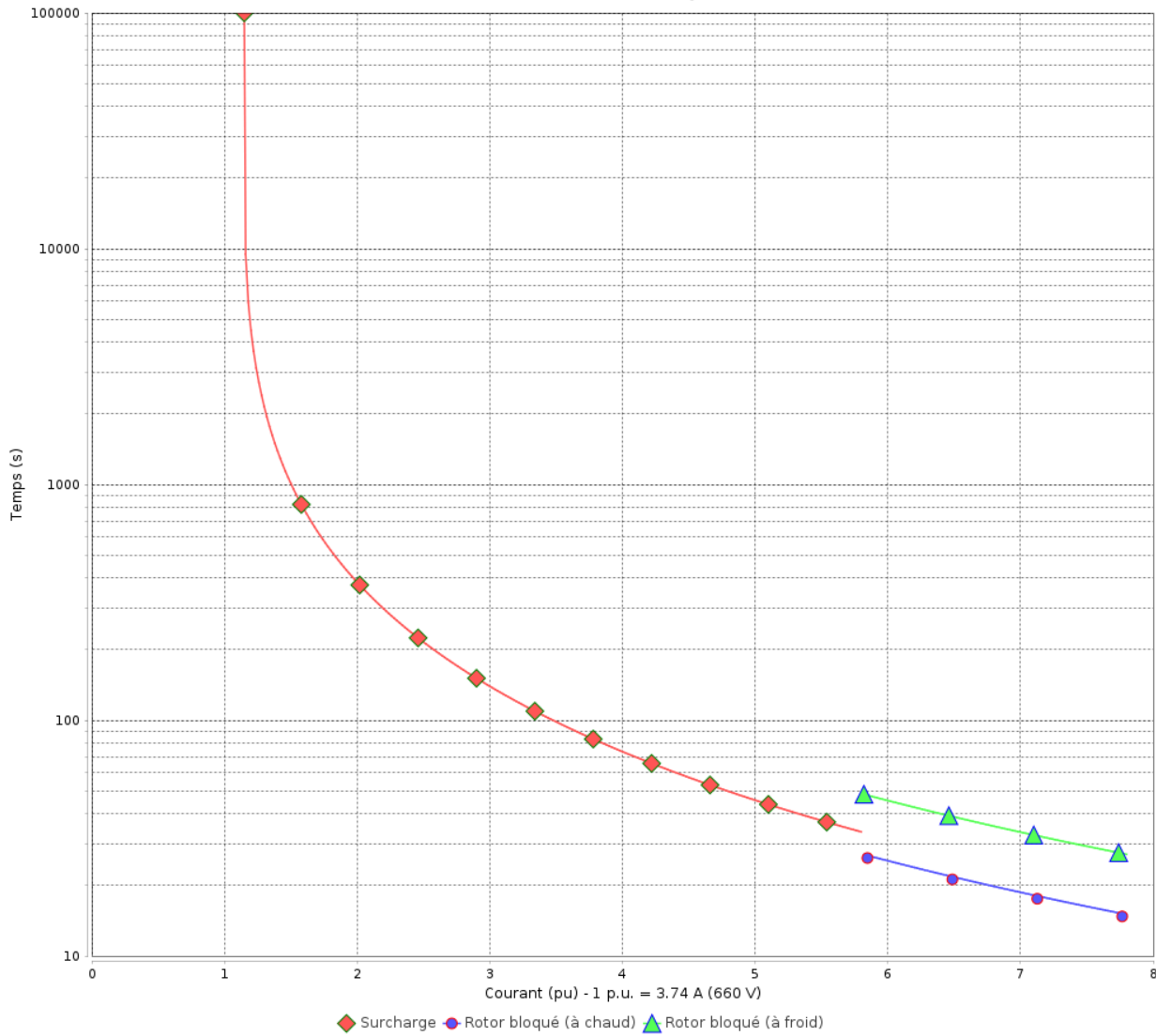

Constante de temps d'échauffement
Constante de temps de refroidissement

Rév.	Résime des modifications	Fait	Verifié	Date
Exécuteur				
Vérificateur				
Date	01/06/2026		Page 12 / 19	Révision

COURBE DE LIMITE THERMIQUE

Moteurs Electriques Triphasés - Rotor à cage



Client :

Gamme de moteur : W22 IE3 Three-Phase

Code produit : 14079804

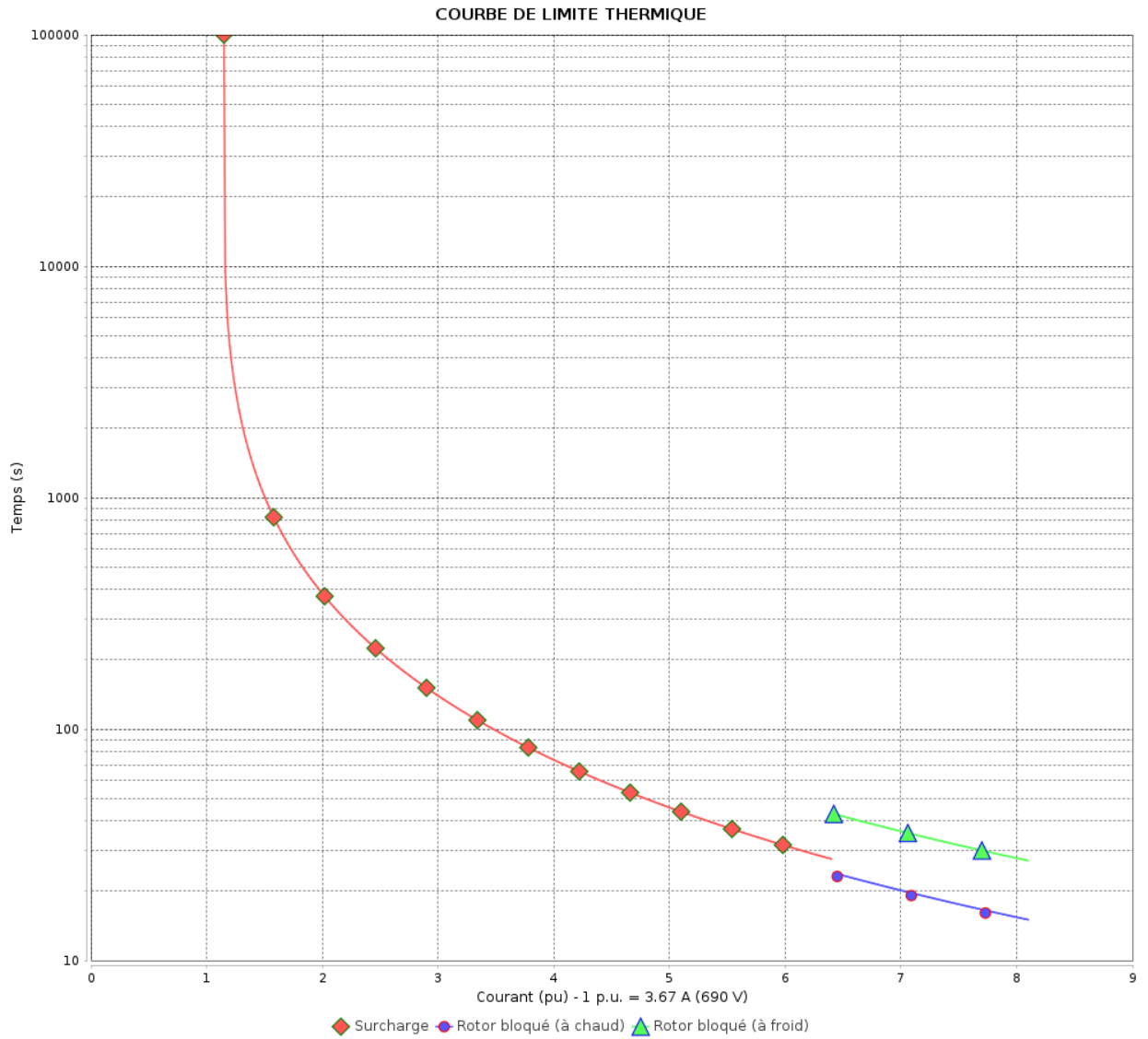

Constante de temps d'échauffement
Constante de temps de refroidissement

Rév.	Résumé des modifications	Fait	Verifié	Date
Exécuteur			Page 13 / 19	Révision
Vérificateur				
Date				

COURBE DE LIMITE THERMIQUE

Moteurs Electriques Triphasés - Rotor à cage



Client :

Gamme de moteur : W22 IE3 Three-Phase

Code produit : 14079804

COURBE DE LIMITE THERMIQUE

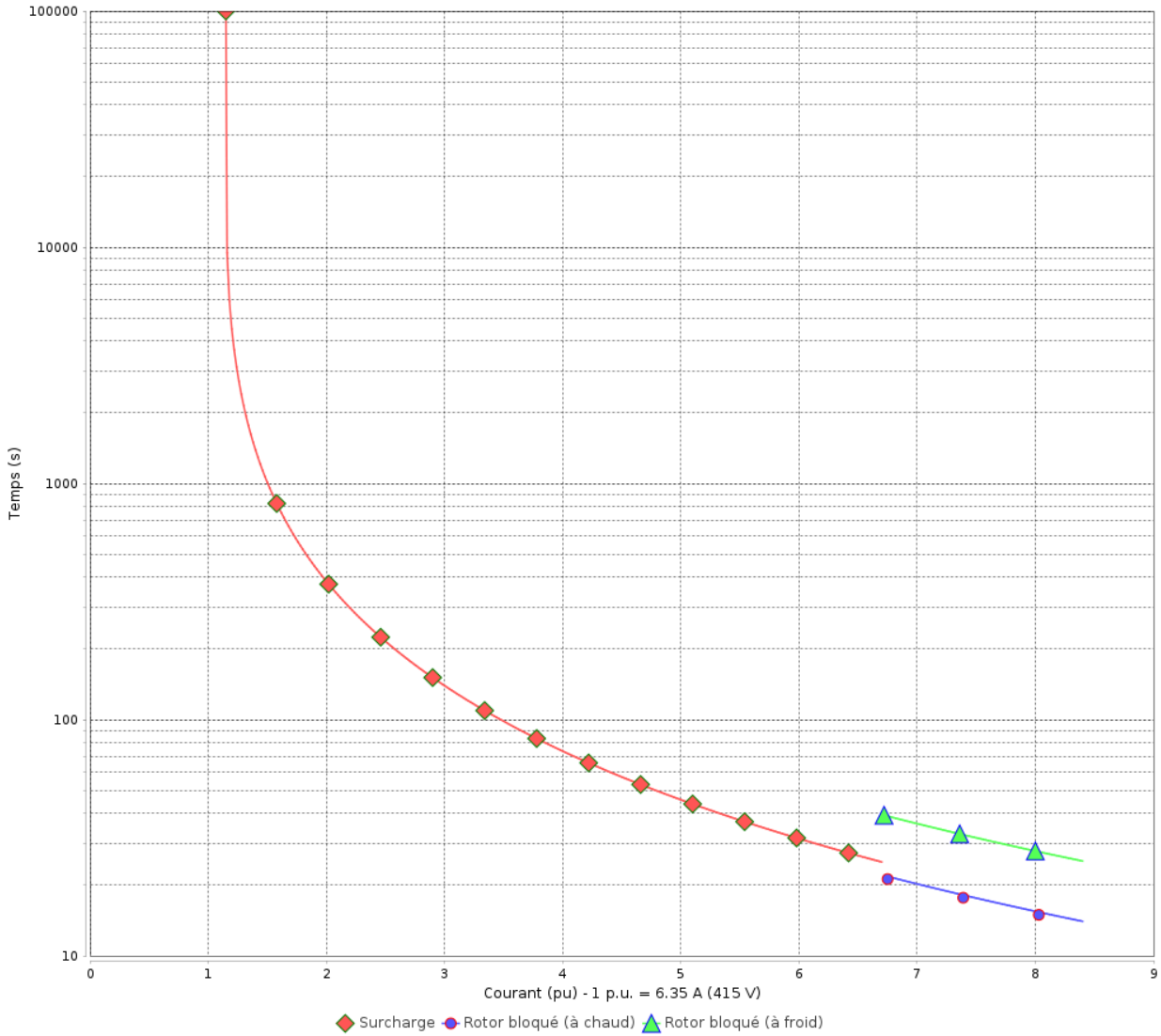

Constante de temps d'échauffement
Constante de temps de refroidissement

Rév.	Résime des modifications	Fait	Verifié	Date
Exécuteur				
Vérificateur			Page	Révision
Date	01/06/2026		14 / 19	

COURBE DE LIMITE THERMIQUE

Moteurs Electriques Triphasés - Rotor à cage



Client :

Gamme de moteur : W22 IE3 Three-Phase

Code produit : 14079804

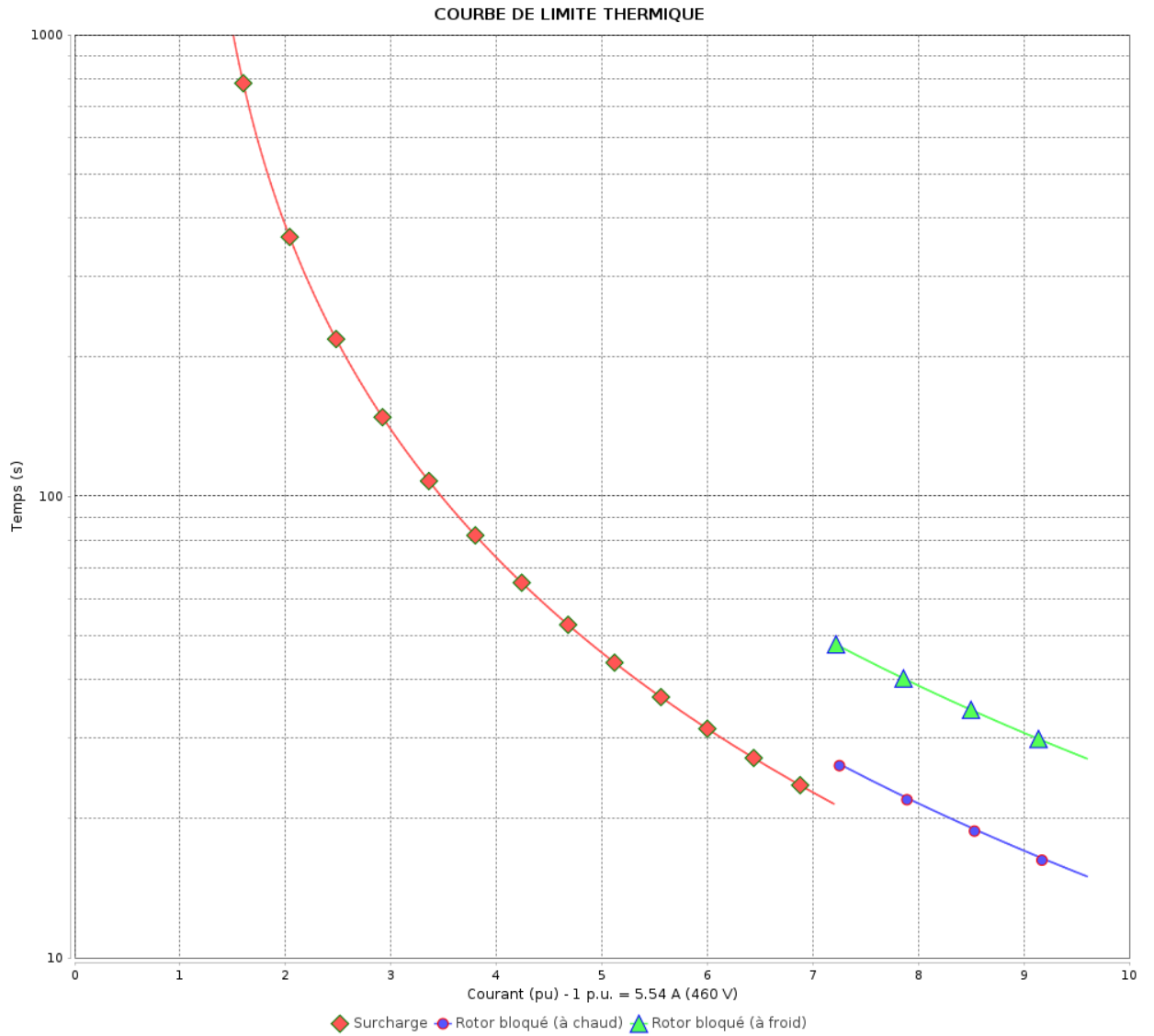

Constante de temps d'échauffement
 Constante de temps de refroidissement

Rév.	Résumé des modifications	Fait	Verifié	Date
Exécuteur			Page 15 / 19	Révision
Vérificateur				
Date				

Courbe du convertisseur

Moteurs Electriques Triphasés - Rotor à cage



Client :

Gamme de moteur : W22 IE3 Three-Phase

Code produit : 14079804

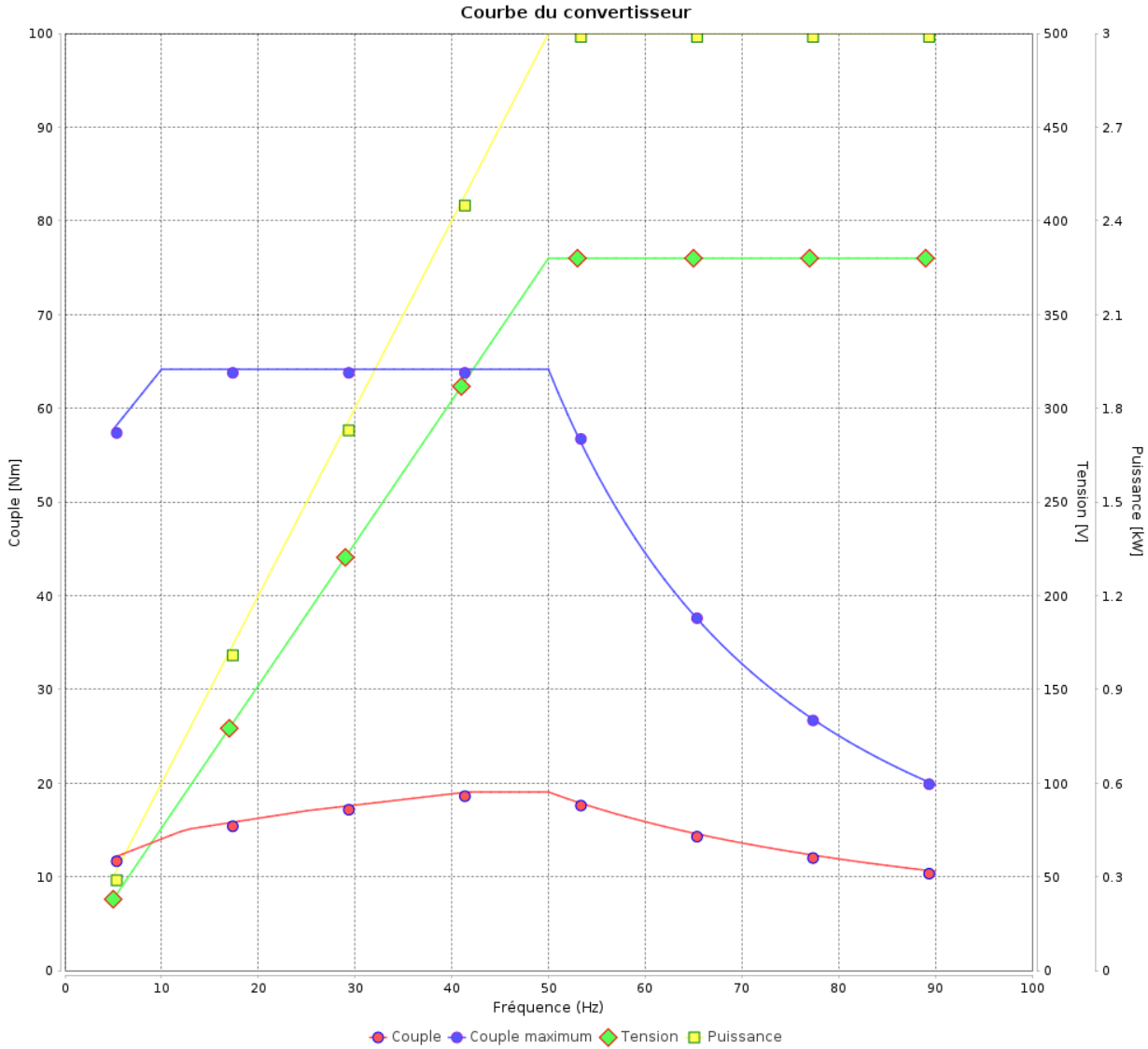

Rév.	Résime des modifications	Fait	Verifié	Date
Exécuteur				
Vérificateur			Page	Révision
Date	01/06/2026		16 / 19	

Courbe du convertisseur

Moteurs Electriques Triphasés - Rotor à cage



Client :

Gamme de moteur : W22 IE3 Three-Phase

Code produit : 14079804

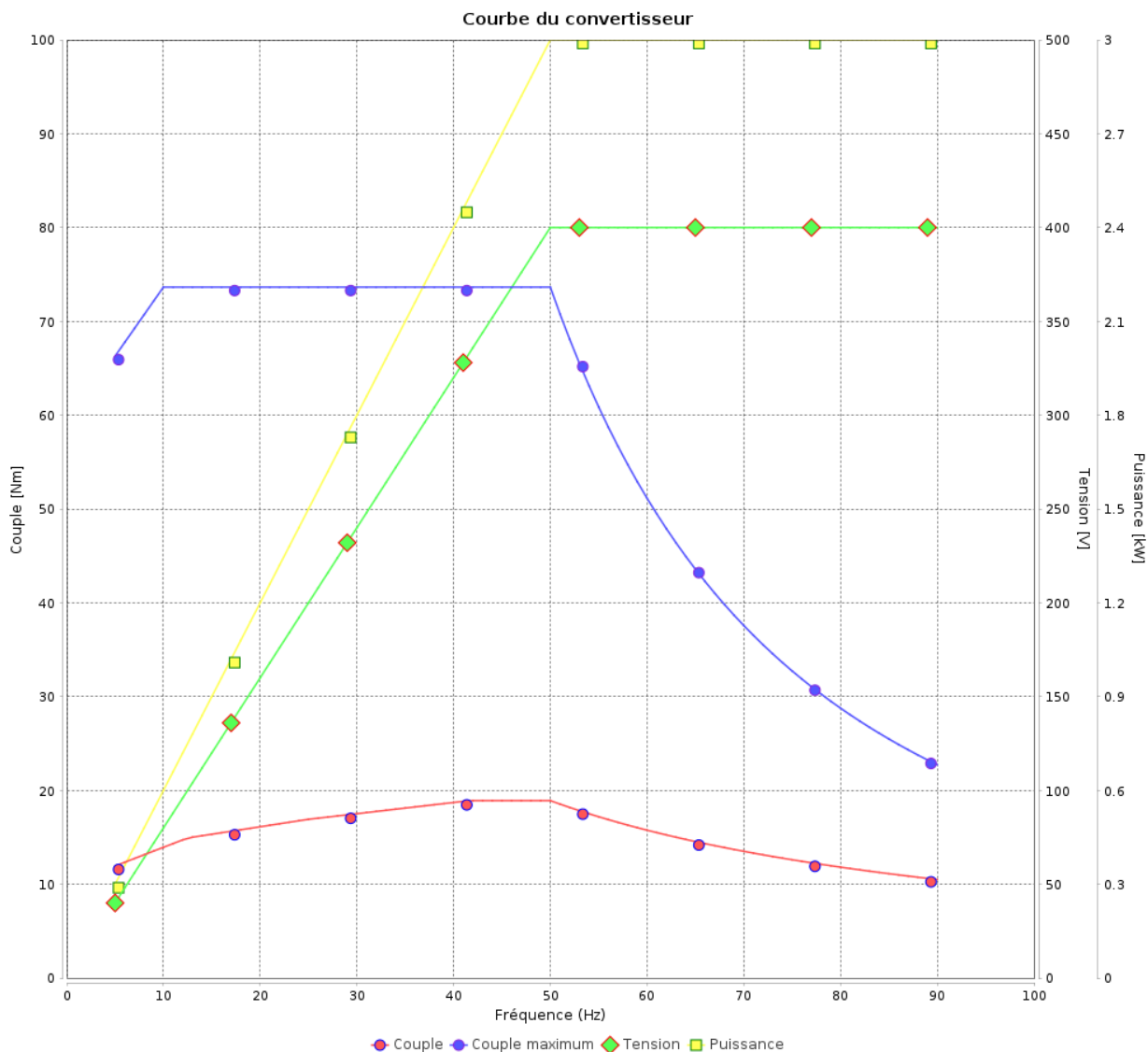

Rév.	Résumé des modifications	Fait	Verifié	Date
Exécuteur			Page 17 / 19	Révision
Vérificateur				
Date				

Courbe du convertisseur

Moteurs Electriques Triphasés - Rotor à cage



Client :

Gamme de moteur : W22 IE3 Three-Phase

Code produit : 14079804

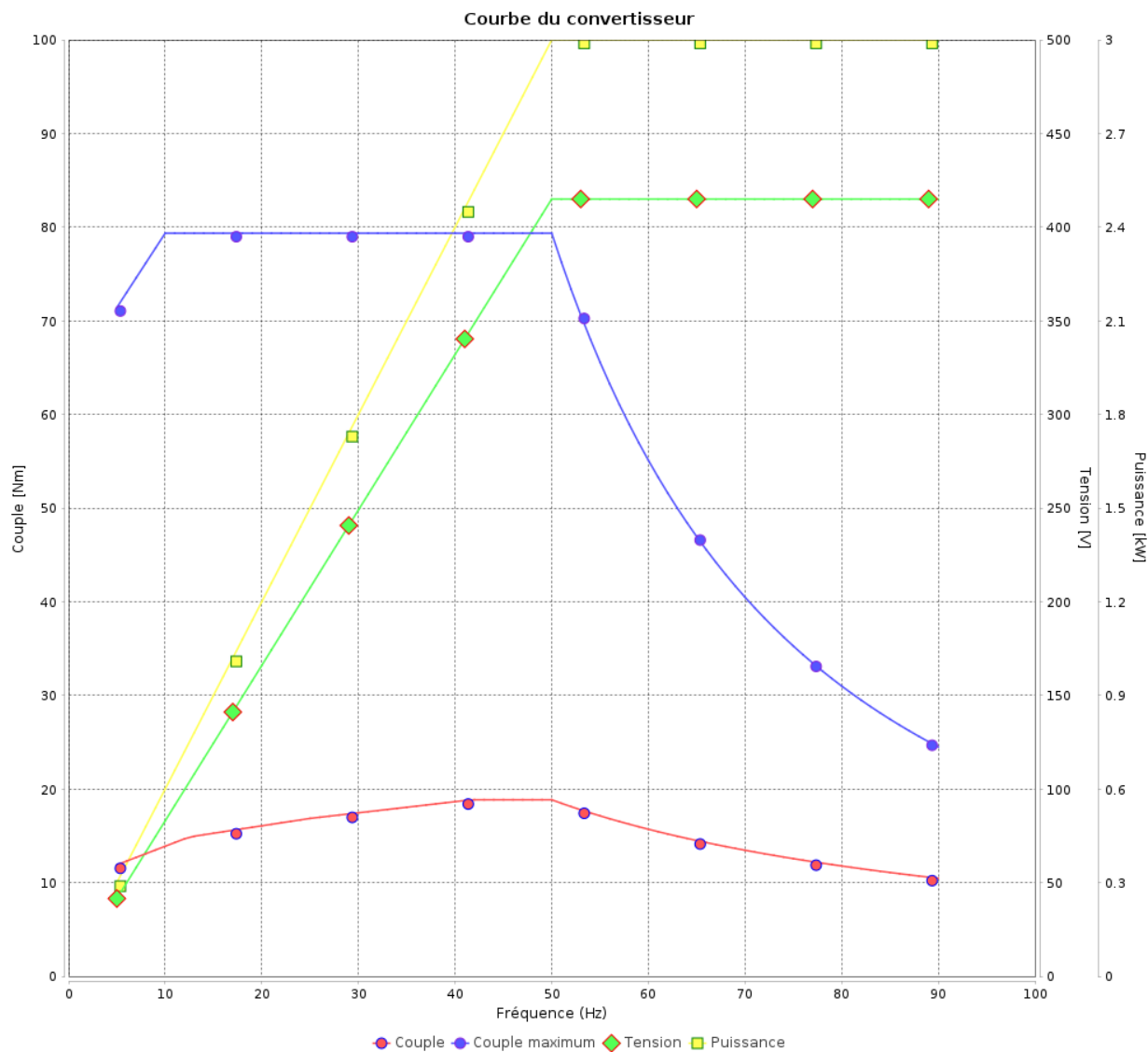

Rév.	Résumé des modifications	Fait	Verifié	Date
Exécuteur			Page 18 / 19	Révision
Vérificateur				
Date				

Courbe du convertisseur

Moteurs Electriques Triphasés - Rotor à cage



Client :

Gamme de moteur : W22 IE3 Three-Phase

Code produit : 14079804

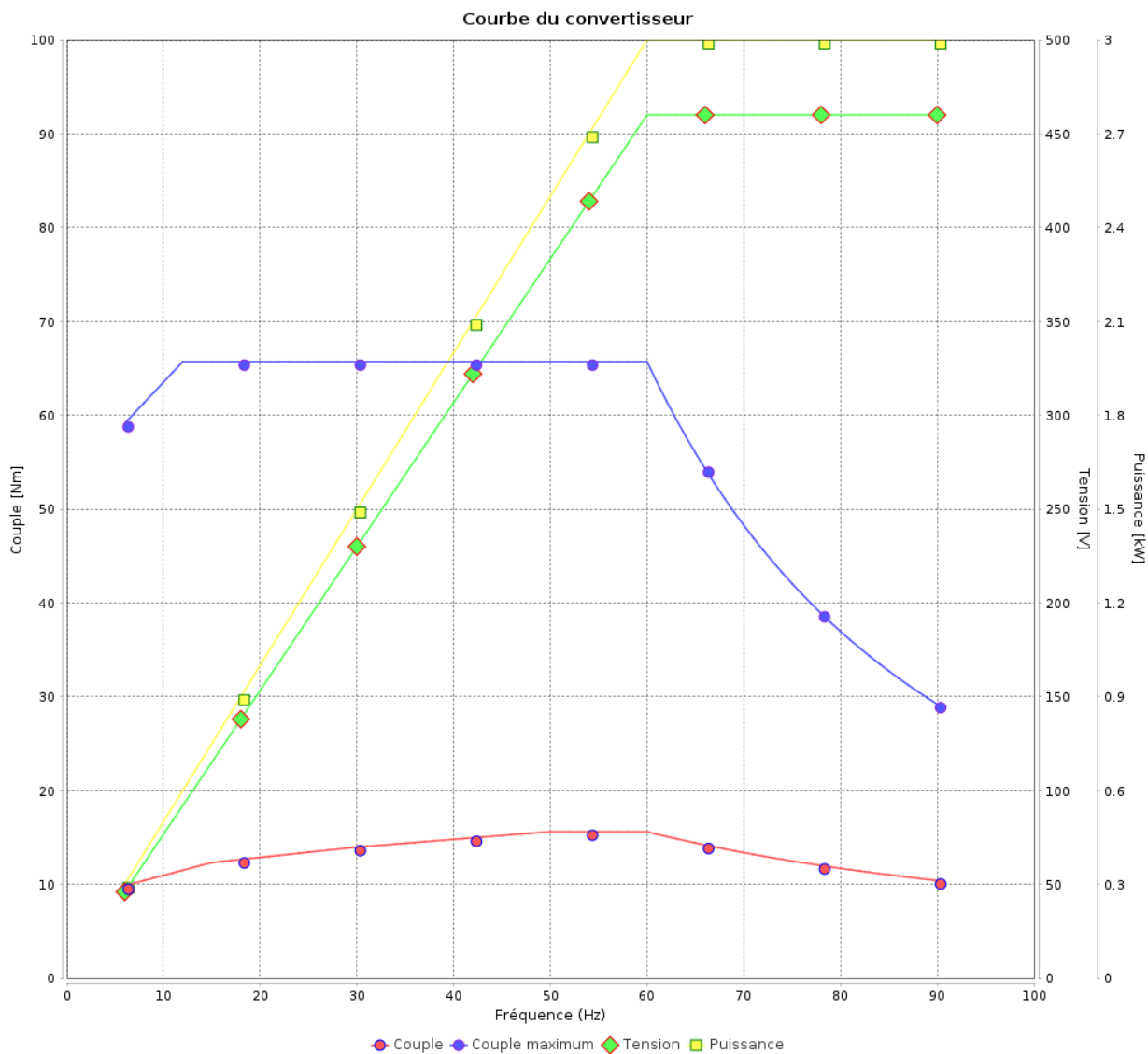

Rév.	Résumé des modifications	Fait	Verifié	Date
Exécuteur			Page 19 / 19	Révision
Vérificateur				
Date				

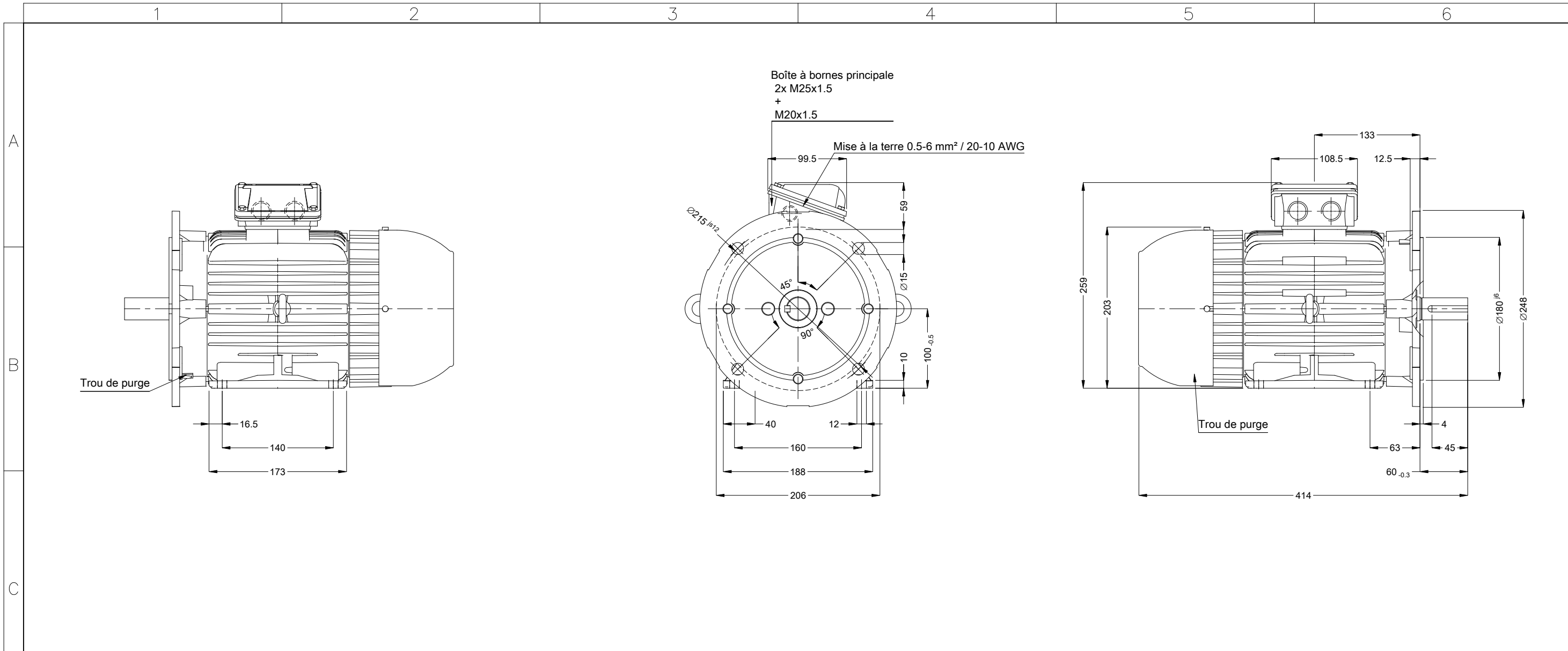

Protection thermique Déclenchement - PTC 155°C

Couleur RAL 5009

Peinture epoxy WEG 207A

Forme B35T

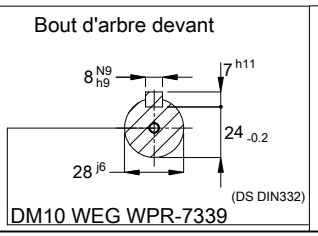

02085 04 Pôles 50 Hz										A	
										Échelle	1 : 5
										HYBRISUSER	00
N° MODIFICATION	LOC	RESUME DES MODIFICATIONS					EXÉCUTÉ	VÉRIFIÉ	LIBÉRÉ	DATE	VER
EXÉC.	HYBRISUSER	MOTEUR TRIP. W22 IE3 CARCASSE L100L IP55 TEFC					PREVIEW				
VÉRIF.							WDD	00			
LIBÉRÉ		PAGE		1 / 1							
DATE LB.											