

FICHE TECHNIQUE

Moteurs Electriques Triphasés - Rotor à cage



Client :

Gamme de moteur : W22Xdb IE3 Three-Phase Code produit : 15546012

Carcasse	: 90S/L	Type de refroidissement	: IC411 - TEFC
Classe d'isolation	: F	Forme	: B35T
Service	: S1	Sens de rotation ¹	: Les deux sens de rotation
Température ambiante	: -20°C à +40°C	Méthode de démarrage	: Variateur de vitesse
Altitude	: 1000 m	Poids approximatif ³	: 45.5 kg
Degré de protection	: IP56	Moment d'inertie (J)	: 0.0055 kgm ²
Type	: N		

Puissance nominale [kW]	1.1	1.1	1.1	1.1
Pôles	4	4	4	4
Fréquence [Hz]	50	50	50	60
Tension à pleine charge [V]	220/380	230/400	240/415	460
Courant à pleine charge [A]	4.13/2.39	4.08/2.35	4.05/2.34	2.05
Courant de démarrage [A]	26.0/15.1	27.3/15.7	29.2/16.8	16.4
Intensité de démarrage [A]	6.3	6.7	7.2	8.0
Courant à vide [A]	1.97/1.14	2.26/1.30	2.42/1.40	1.20
Vitesse à pleine charge [RPM]	1435	1445	1450	1755
Glissement [%]	4.33	3.67	3.33	2.50
Couple à pleine charge [Nm]	7.32	7.27	7.25	5.99
Couple de démarrage [%]	210	229	250	270
Couple maximum [%]	240	270	300	340
Facteur de service	1.00	1.00	1.00	1.00
Echauffement	80 K	80 K	80 K	80 K
Temps de blocage du rotor	27s (à froid) 15s (à chaud)	27s (à froid) 15s (à chaud)	27s (à froid) 15s (à chaud)	28s (à froid) 16s (à chaud)
Bruit ²	49.0 dB(A)	49.0 dB(A)	49.0 dB(A)	51.0 dB(A)
Rendement (%)	25%	0.000	0.000	0.000
	50%	84.0	83.0	82.0
	75%	84.7	84.5	84.1
	100%	84.3	84.5	84.8
Cos Φ	25%	0.00	0.00	0.00
	50%	0.64	0.59	0.55
	75%	0.76	0.72	0.69
	100%	0.83	0.80	0.77

Losses at normative operating points (speed;torque), in percentage of rated output power

Losses (%)	P1 (0,9;1,0)	18.9	18.6	18.2	15.8
	P2 (0,5;1,0)	18.3	18.1	17.7	15.4
	P3 (0,25;1,0)	17.0	16.7	16.4	14.2
	P4 (0,9;0,5)	8.5	8.4	8.2	7.2
	P5 (0,5;0,5)	6.7	6.6	6.4	5.6
	P6 (0,5;0,25)	4.5	4.4	4.3	3.8
	P7 (0,25;0,25)	3.5	3.4	3.4	2.9

Type de palier	: Avant 6205 ZZ	Derrière 6204 ZZ	Efforts sur l'embase Traction maximum : 358 N Compression maximum : 804 N
Modèle - blindage	: 00016	00005	
Intervalle de graissage	: 0 h	0 h	
Quantité de lubrifiant	: 0 g	0 g	
Type de lubrifiant	: Mobil Polyrex EM		

Cette révision annule et remplace la précédente
 (1) Vu le bout d'arbre côté attaque.
 (2) Mesuré à 1m et avec tolérance de +3dB(A).
 (3) Poids approximatif, peut être objet de modification après le processus de fabrication.
 (4) At 100% of full load.

Les valeurs sont des moyennes basées sur des tests et d'alimentation sinusoïdale, sous réserve des tolérances de normes IEC 60034-1.

Rév.	Résime des modifications	Fait	Verifié	Date
Exécuteur				
Vérificateur			Page	Révision
Date	04/06/2026		1 / 19	

FICHE TECHNIQUE

Moteurs Electriques Triphasés - Rotor à cage



Client :

Remarque

Motor suitable for operation at 1000 m.a.s.l, 40°C of ambient temperature, load torque of 6.9 Nm and service factor of 1.00.

ATEX: II 2G Ex db eb IIB T4 Gb

IECEX: Ex db eb IIB T4 Gb

EAC: Ex db eb IIB T4 Gb

Suitable for VSD application with maximum load of 1 kW.

Rév.	Résime des modifications	Fait	Verifié	Date
Exécuteur				
Vérificateur			Page	Révision
Date	04/06/2026		2 / 19	

FICHE TECHNIQUE

Moteurs Electriques Triphasés - Rotor à cage



Client :

Protection Thermique

ID	Application	Type	Quantité	Température de détection
1	Bobinage	PTC - 2 FD_MT_FIOS	1 x Phase	150 °C

Information concernant les résistances de réchauffage

Spannung: 200 - 240 V

Rév.	Résime des modifications	Fait	Verifié	Date
Exécuteur				
Vérificateur			Page	Révision
Date	04/06/2026		3 / 19	

COURBE COUPLE, COURANT X VITESSE

Moteurs Electriques Triphasés - Rotor à cage



Client :

Gamme de moteur : W22Xdb IE3 Three-Phase

Code produit : 15546012

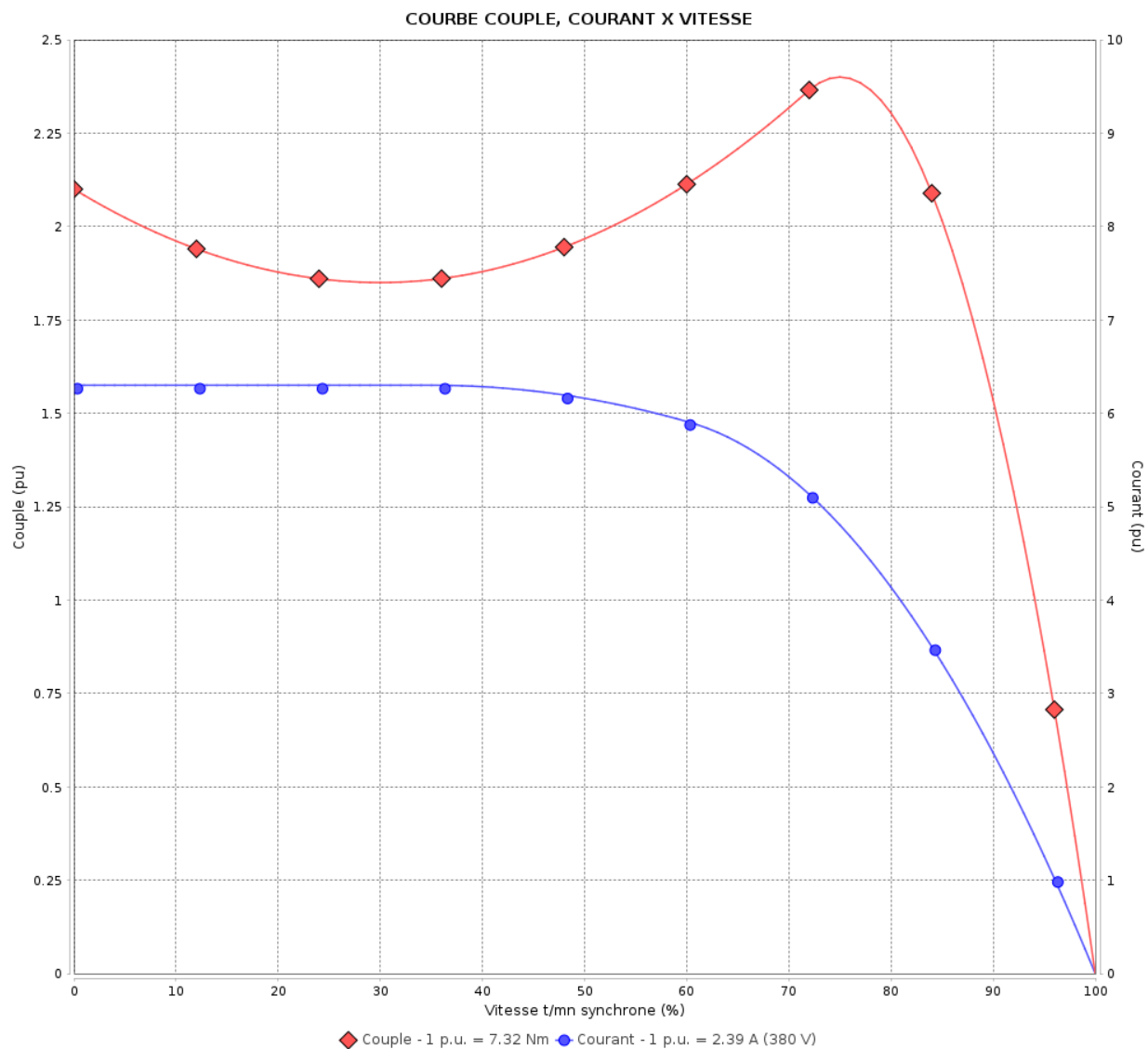

Performance : 220/380 V 50 Hz 4P

Courant à pleine charge : 4.13/2.39 A
 Intensité de démarrage : 6.3
 Couple à pleine charge : 7.32 Nm
 Couple de démarrage : 210 %
 Couple maximum : 240 %
 Vitesse à pleine charge : 1435 rpm

Moment d'inertie (J) : 0.0055 kgm²
 Service : S1
 Classe d'isolation : F
 Facteur de service : 1.00
 Service : S1

Temps de blocage du rotor : 27s (à froid) 15s (à chaud)

Rév.	Résime des modifications	Fait	Verifié	Date
Exécuteur			Page 4 / 19	Révision
Vérificateur				
Date	04/06/2026			

COURBE COUPLE, COURANT X VITESSE

Moteurs Electriques Triphasés - Rotor à cage



Client :

Gamme de moteur : W22Xdb IE3 Three-Phase

Code produit : 15546012

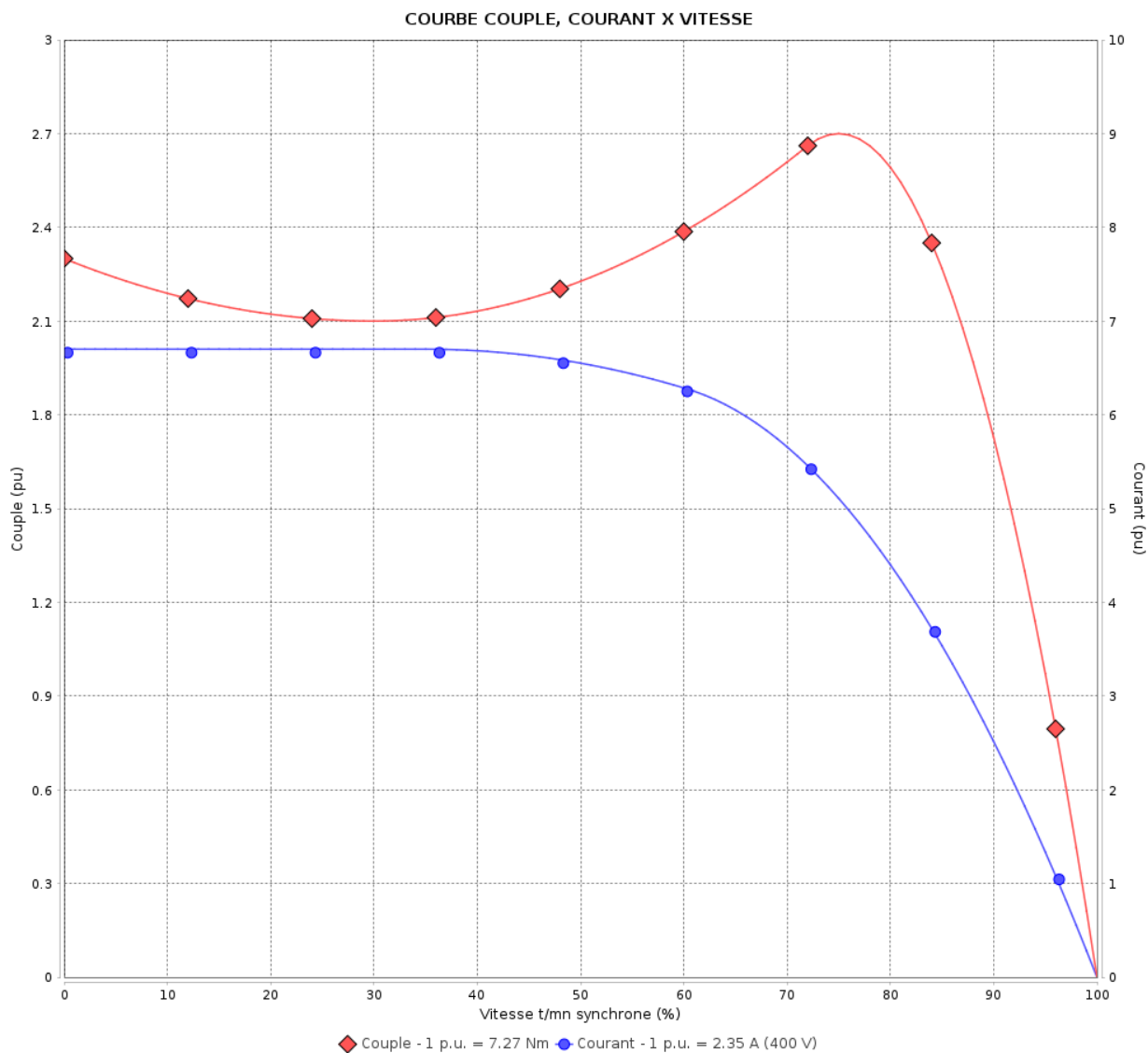

Performance : 230/400 V 50 Hz 4P

Courant à pleine charge : 4.08/2.35 A
 Intensité de démarrage : 6.7
 Couple à pleine charge : 7.27 Nm
 Couple de démarrage : 229 %
 Couple maximum : 270 %
 Vitesse à pleine charge : 1445 rpm

Moment d'inertie (J) : 0.0055 kgm²
 Service : S1
 Classe d'isolation : F
 Facteur de service : 1.00
 Service : S1

Temps de blocage du rotor : 27s (à froid) 15s (à chaud)

Rév.	Résime des modifications	Fait	Verifié	Date
Exécuteur		Page		Révision
Vérificateur		5 / 19		
Date	04/06/2026			

COURBE COUPLE, COURANT X VITESSE

Moteurs Electriques Triphasés - Rotor à cage



Client :

Gamme de moteur : W22Xdb IE3 Three-Phase

Code produit : 15546012

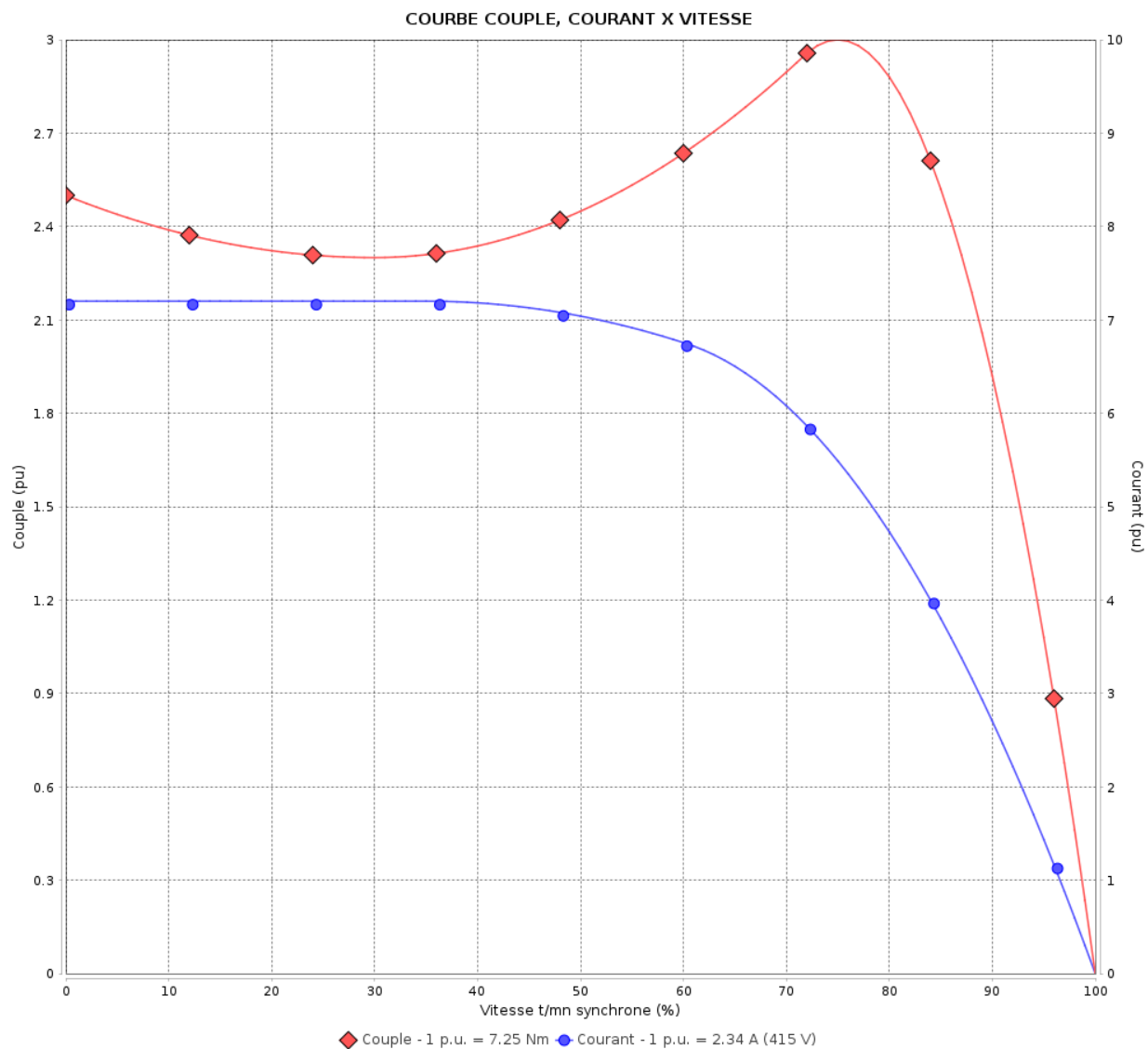

Performance : 240/415 V 50 Hz 4P

Courant à pleine charge : 4.05/2.34 A
 Intensité de démarrage : 7.2
 Couple à pleine charge : 7.25 Nm
 Couple de démarrage : 250 %
 Couple maximum : 300 %
 Vitesse à pleine charge : 1450 rpm

Moment d'inertie (J) : 0.0055 kgm²
 Service : S1
 Classe d'isolation : F
 Facteur de service : 1.00
 Service : S1

Temps de blocage du rotor : 27s (à froid) 15s (à chaud)

Rév.	Résime des modifications	Fait	Verifié	Date
Exécuteur			Page	Révision
Vérificateur				
Date				

COURBE COUPLE, COURANT X VITESSE

Moteurs Electriques Triphasés - Rotor à cage



Client :

Gamme de moteur : W22Xdb IE3 Three-Phase

Code produit : 15546012

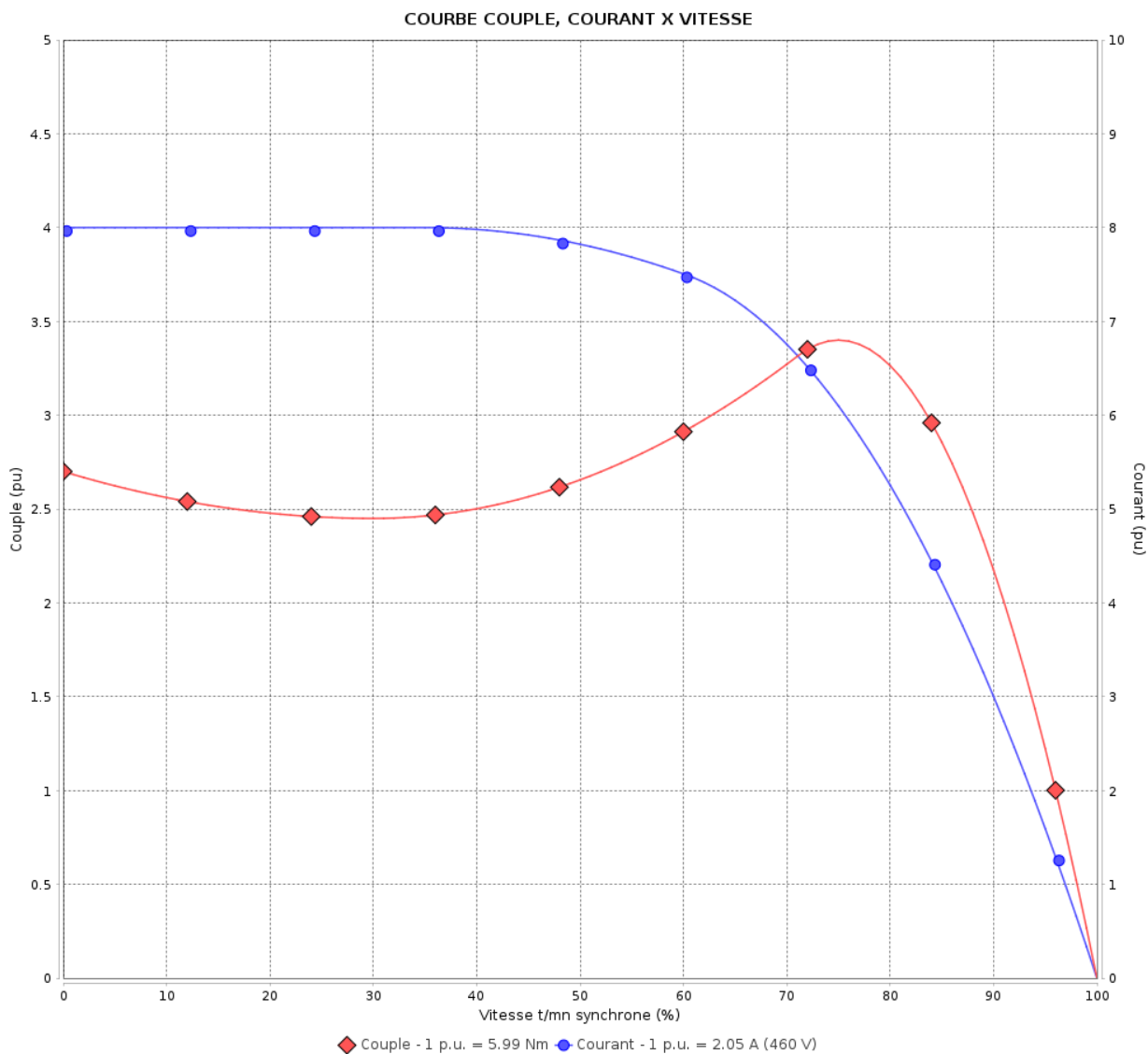

Performance : 460 V 60 Hz 4P

Courant à pleine charge : 2.05 A
 Intensité de démarrage : 8.0
 Couple à pleine charge : 5.99 Nm
 Couple de démarrage : 270 %
 Couple maximum : 340 %
 Vitesse à pleine charge : 1755 rpm

Moment d'inertie (J) : 0.0055 kgm²
 Service : S1
 Classe d'isolation : F
 Facteur de service : 1.00
 Service : S1

Temps de blocage du rotor : 28s (à froid) 16s (à chaud)

Rév.	Résumé des modifications	Fait	Verifié	Date
Exécuteur			Page	Révision
Vérificateur				
Date				
			7 / 19	

Courbe de performance en charge

Moteurs Electriques Triphasés - Rotor à cage



Client :

Gamme de moteur : W22Xdb IE3 Three-Phase

Code produit :

15546012

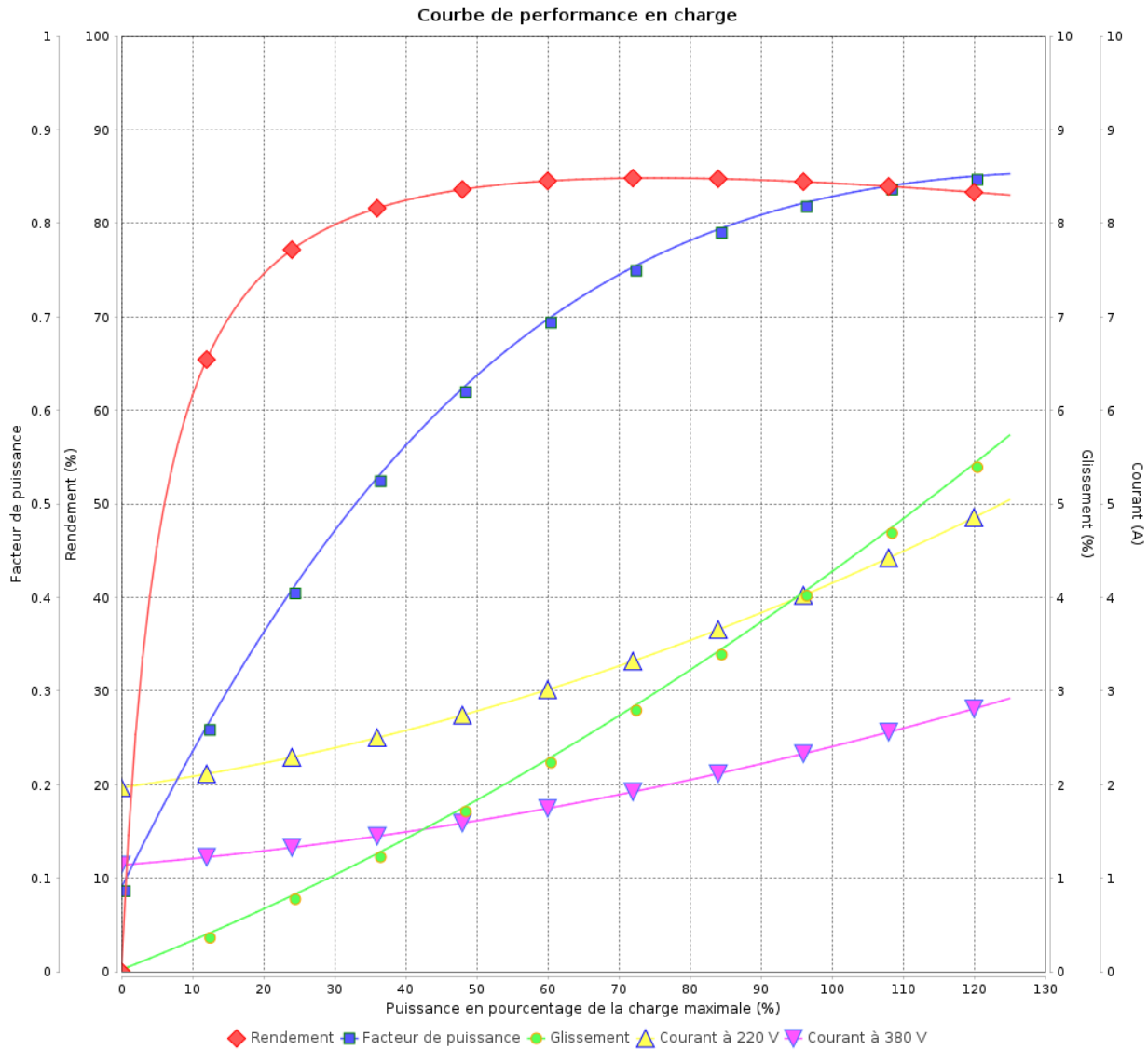

Rév.	Résumé des modifications	Fait	Vérifié	Date
Exécuteur				
Vérificateur			Page	Révision
Date	04/06/2026		8 / 19	

Courbe de performance en charge

Moteurs Electriques Triphasés - Rotor à cage



Client :

Gamme de moteur : W22Xdb IE3 Three-Phase

Code produit : 15546012

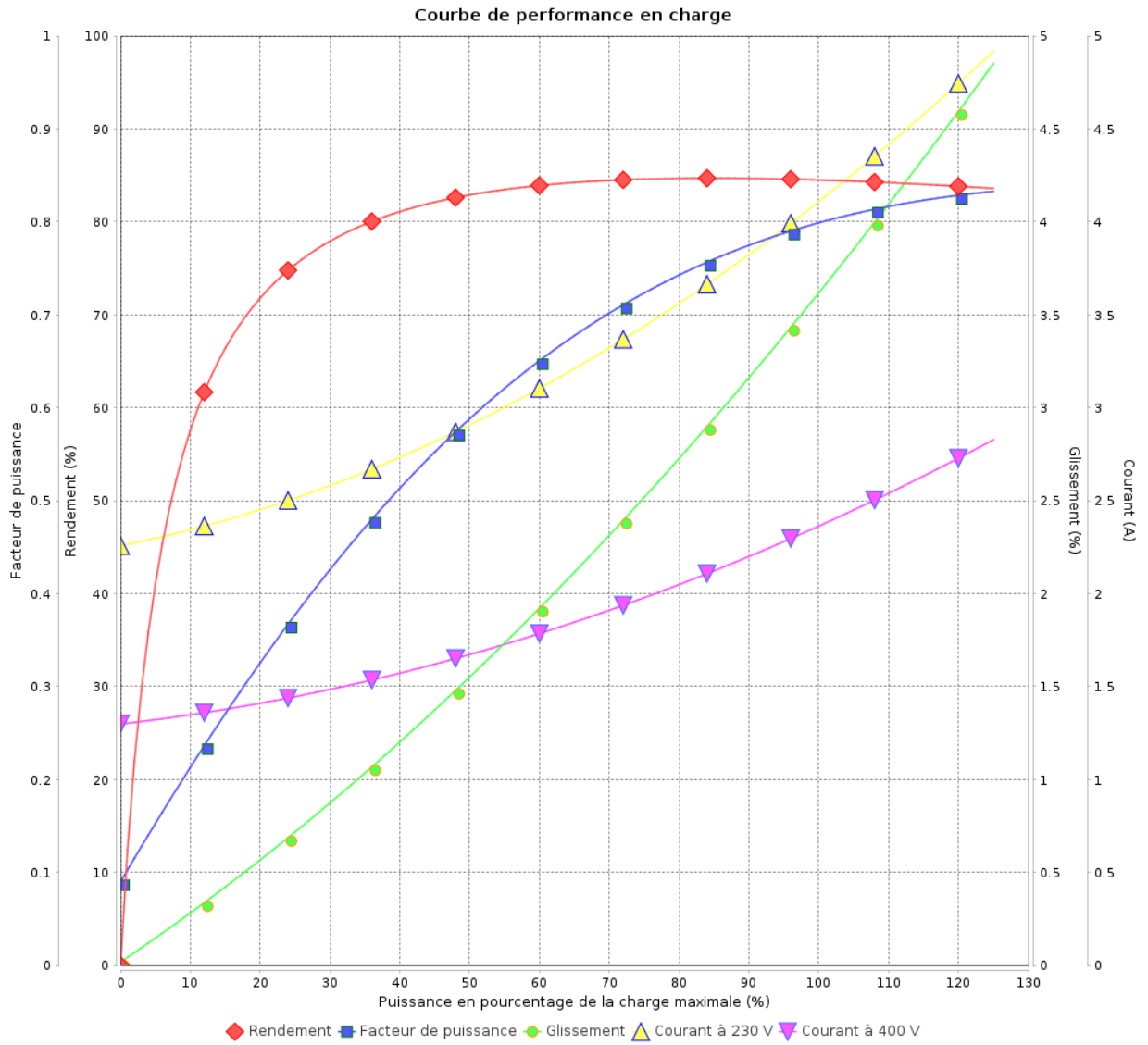

Rév.	Résumé des modifications	Fait	Verifié	Date
Exécuteur			Page 9 / 19	Révision
Vérificateur				
Date				

Courbe de performance en charge

Moteurs Electriques Triphasés - Rotor à cage



Client :

Gamme de moteur : W22Xdb IE3 Three-Phase

Code produit : 15546012

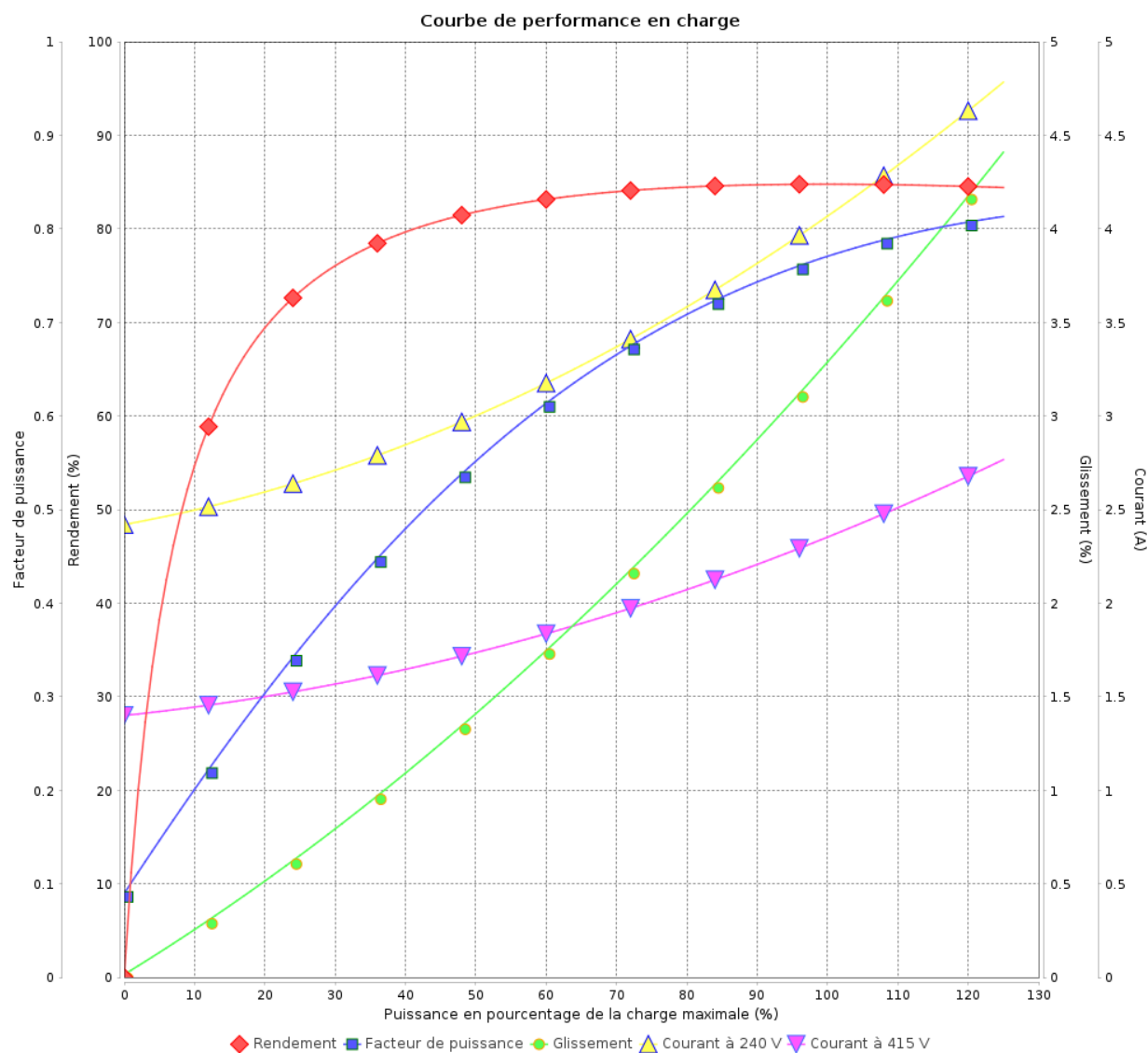

Rév.	Résime des modifications	Fait	Verifié	Date
Exécuteur	04/06/2026		Page 10 / 19	Révision
Vérificateur				
Date				

Courbe de performance en charge

Moteurs Electriques Triphasés - Rotor à cage



Client :

Gamme de moteur : W22Xdb IE3 Three-Phase

Code produit : 15546012

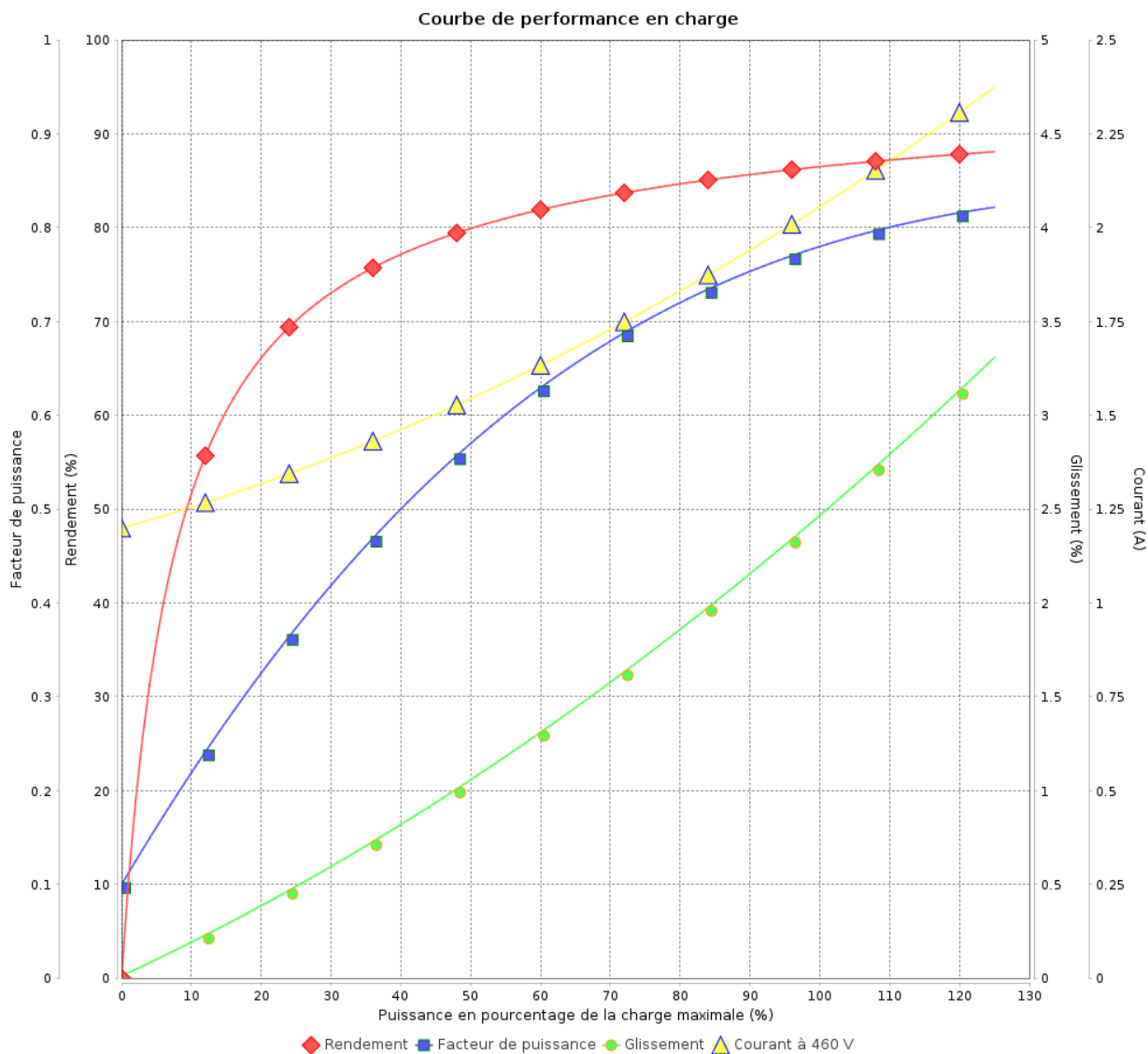

Rév.	Résumé des modifications	Fait	Verifié	Date
Exécuteur			Page 11 / 19	Révision
Vérificateur				
Date				

COURBE DE LIMITE THERMIQUE

Moteurs Electriques Triphasés - Rotor à cage



Client :

Gamme de moteur : W22Xdb IE3 Three-Phase

Code produit : 15546012

COURBE DE LIMITE THERMIQUE

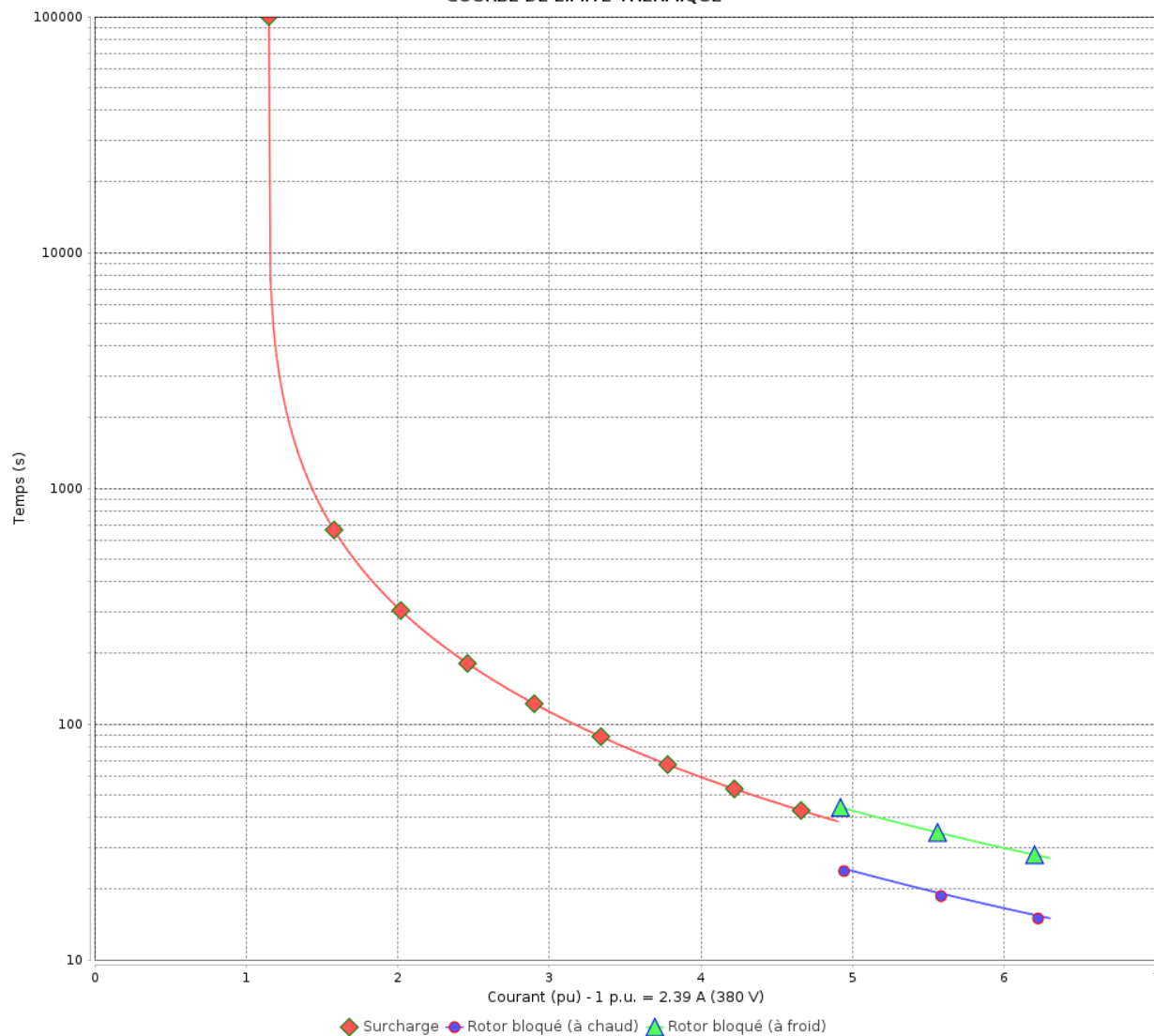

Constante de temps d'échauffement
Constante de temps de refroidissement

Rév.	Résime des modifications	Fait	Verifié	Date
Exécuteur				
Vérificateur				
Date	04/06/2026		Page 12 / 19	Révision

COURBE DE LIMITE THERMIQUE

Moteurs Electriques Triphasés - Rotor à cage



Client :

Gamme de moteur : W22Xdb IE3 Three-Phase

Code produit : 15546012

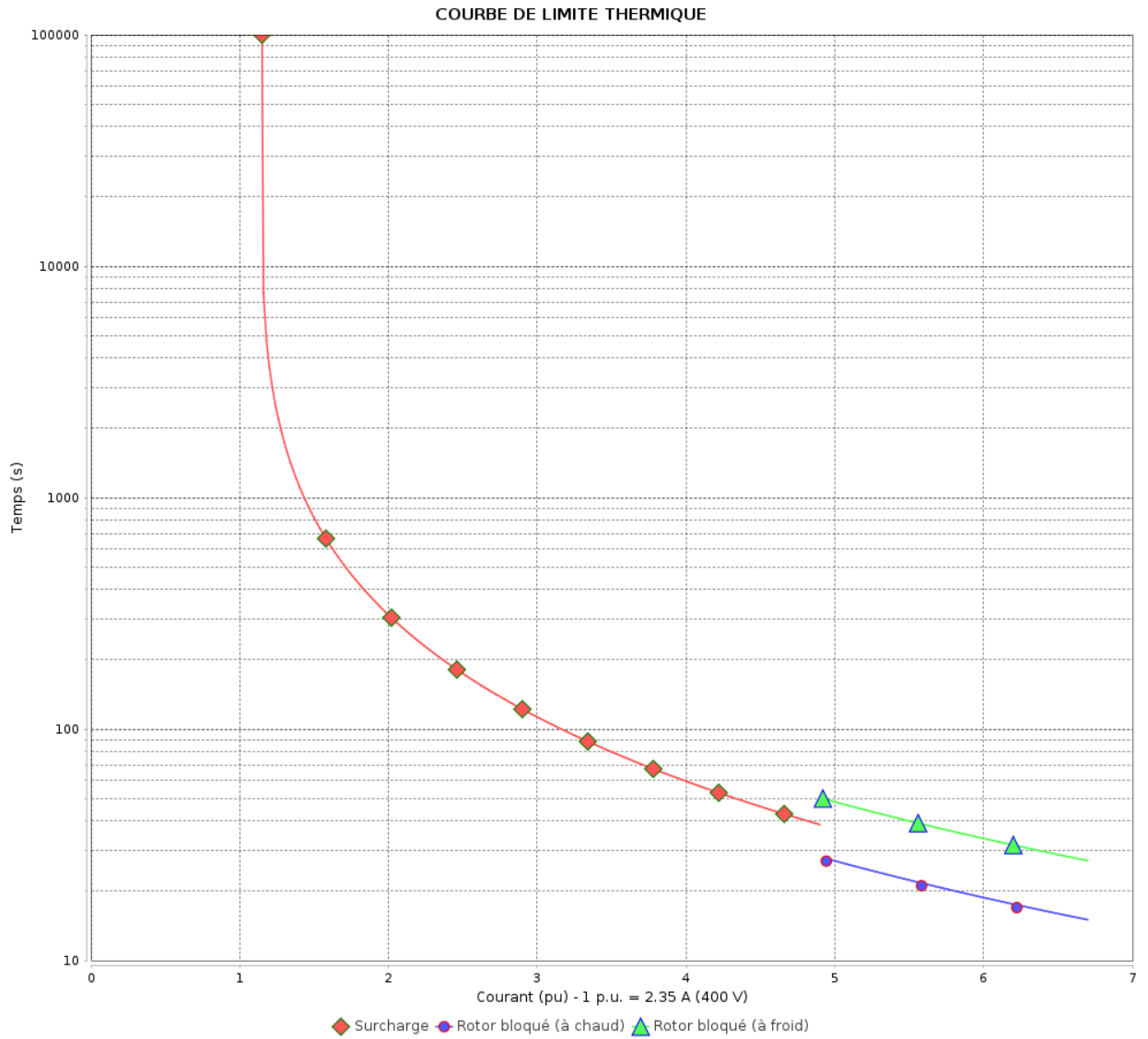

Constante de temps d'échauffement
Constante de temps de refroidissement

Rév.	Résumé des modifications	Fait	Vérifié	Date
Exécuteur		Page		Révision
Vérificateur		13 / 19		
Date		04/06/2026		

COURBE DE LIMITE THERMIQUE

Moteurs Electriques Triphasés - Rotor à cage



Client :

Gamme de moteur : W22Xdb IE3 Three-Phase

Code produit : 15546012

COURBE DE LIMITE THERMIQUE

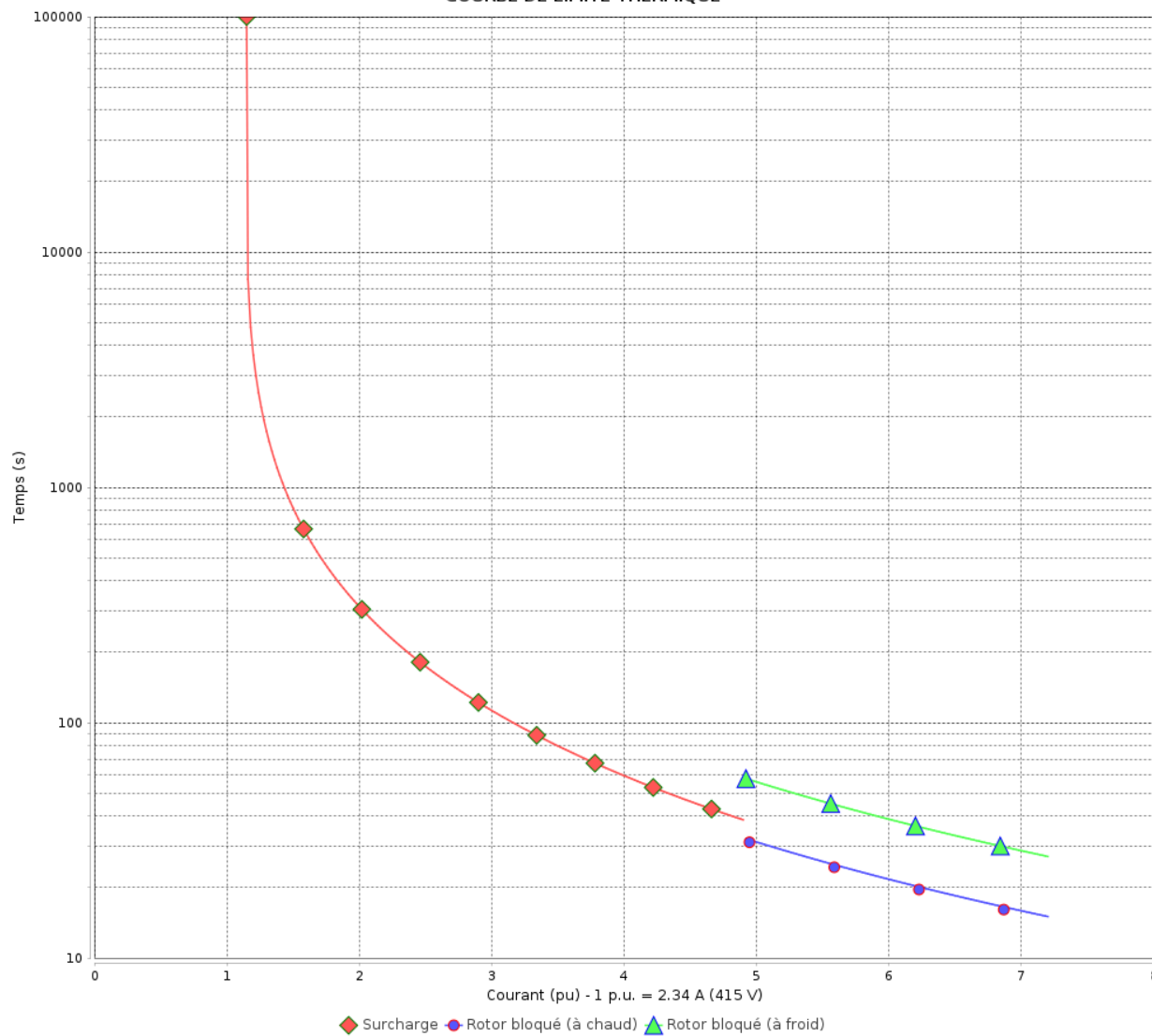

Constante de temps d'échauffement
Constante de temps de refroidissement

Rév.	Résime des modifications	Fait	Verifié	Date
Exécuteur				
Vérificateur				
Date	04/06/2026		Page 14 / 19	Révision

COURBE DE LIMITE THERMIQUE

Moteurs Electriques Triphasés - Rotor à cage



Client :

Gamme de moteur : W22Xdb IE3 Three-Phase

Code produit : 15546012

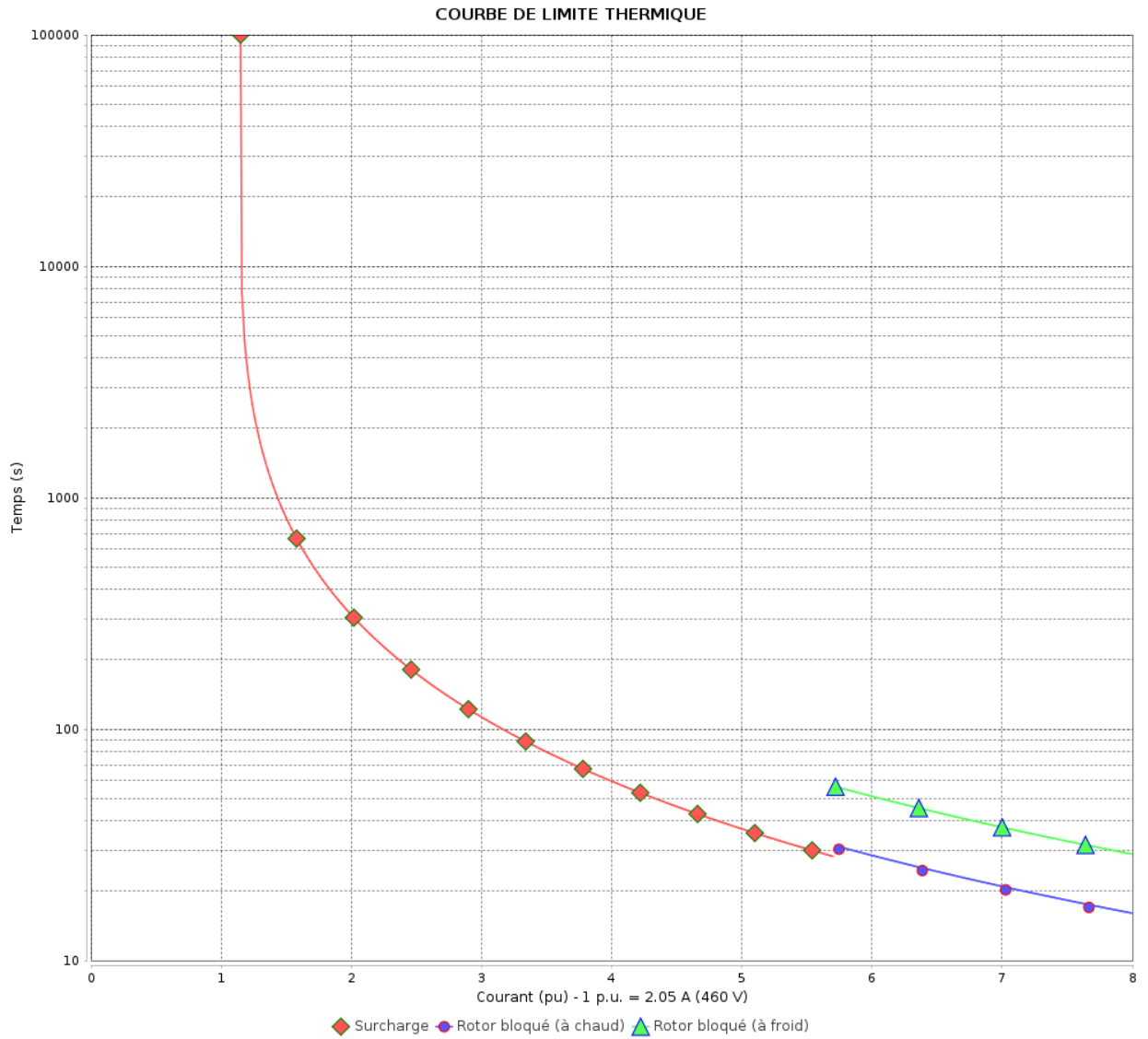

Constante de temps d'échauffement
Constante de temps de refroidissement

Rév.	Résumé des modifications	Fait	Verifié	Date
Exécuteur			Page 15 / 19	Révision
Vérificateur				
Date				

Courbe du convertisseur

Moteurs Electriques Triphasés - Rotor à cage



Client :

Gamme de moteur : W22Xdb IE3 Three-Phase

Code produit : 15546012

Courbe du convertisseur

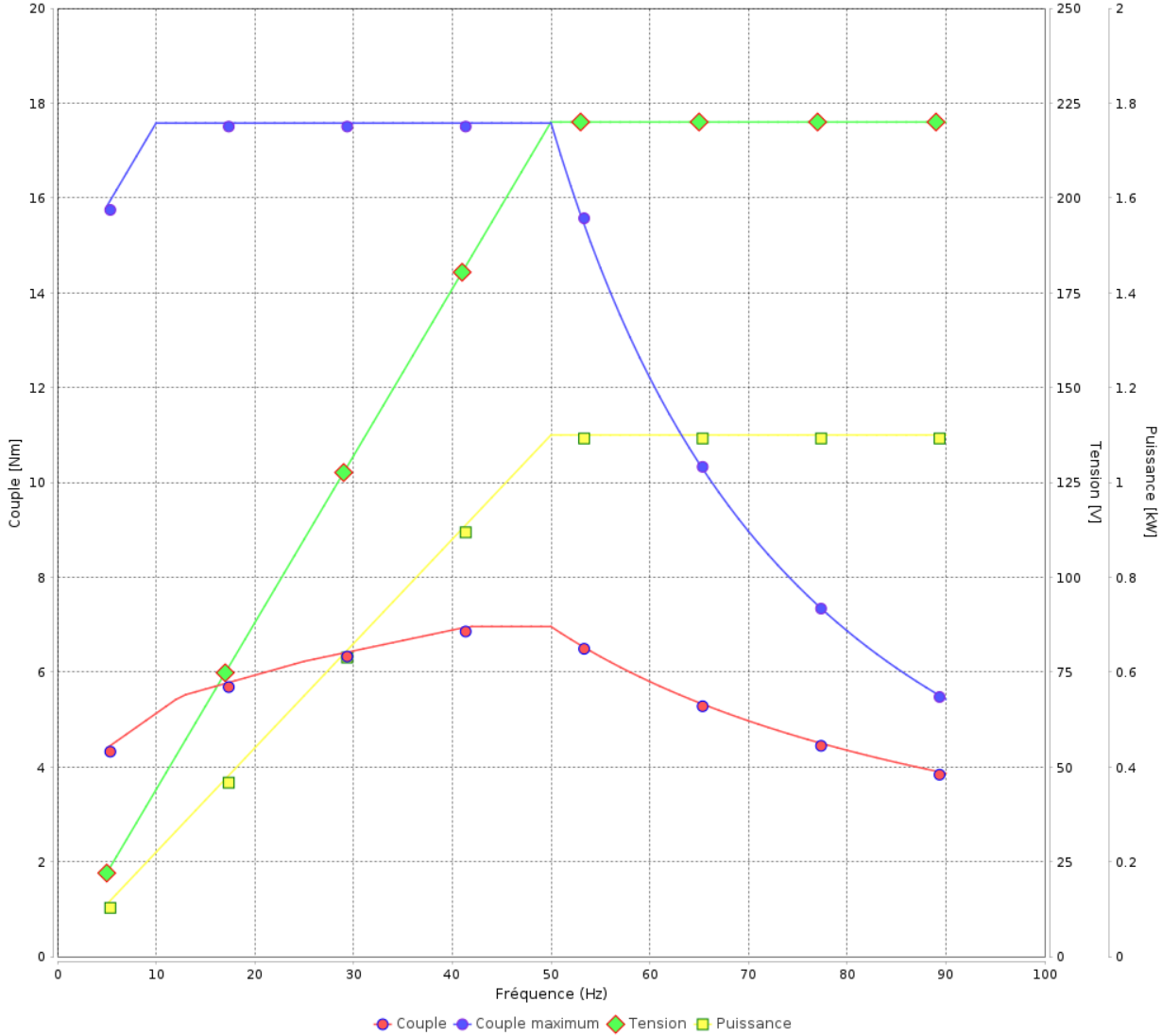

Rév.	Résime des modifications	Fait	Verifié	Date
Exécuteur				
Vérificateur			Page	Révision
Date	04/06/2026		16 / 19	

Courbe du convertisseur

Moteurs Electriques Triphasés - Rotor à cage



Client :

Gamme de moteur : W22Xdb IE3 Three-Phase

Code produit : 15546012

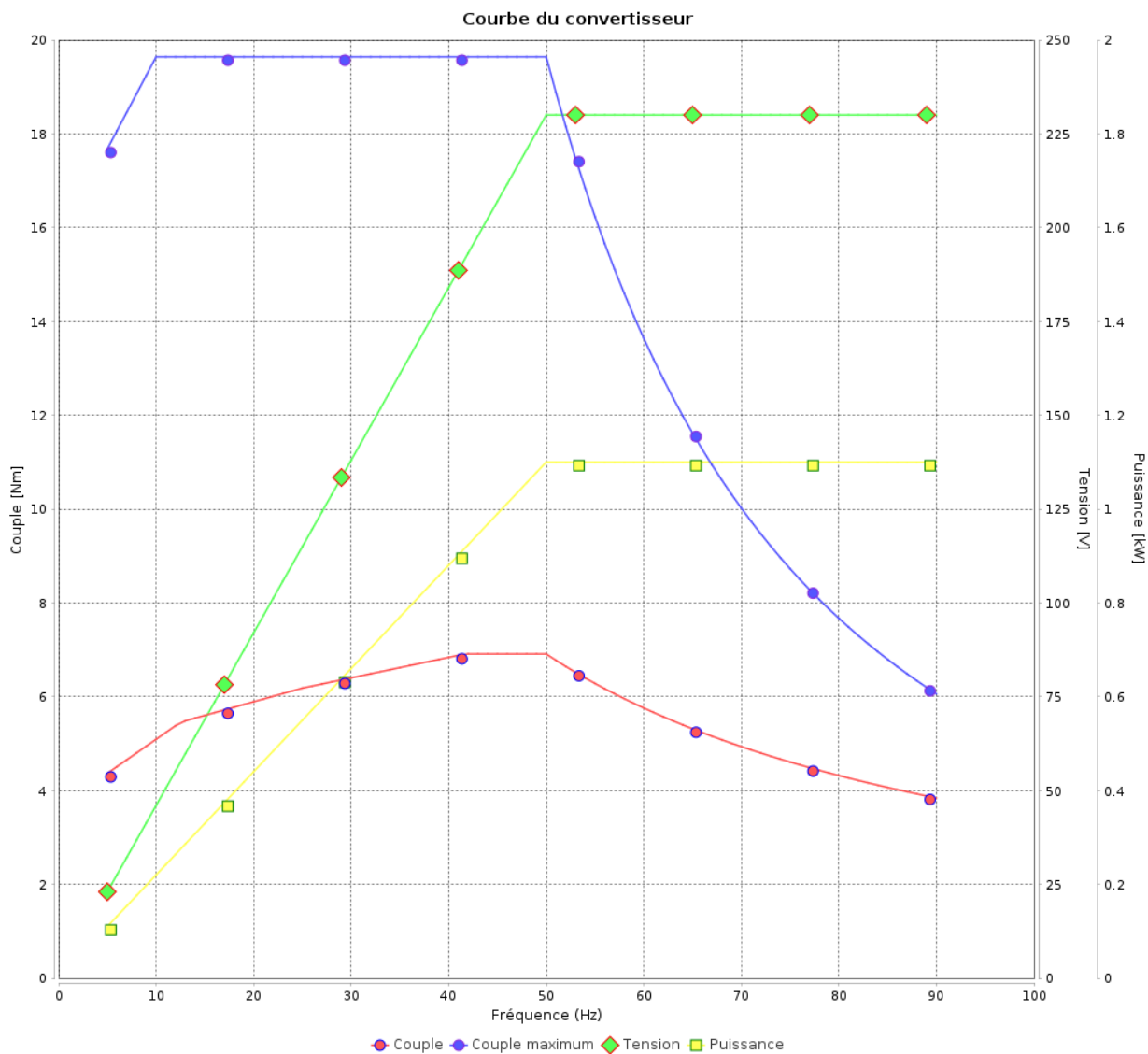

Rév.	Résumé des modifications	Fait	Verifié	Date
Exécuteur				
Vérificateur			Page	Révision
Date	04/06/2026		17 / 19	

Courbe du convertisseur

Moteurs Electriques Triphasés - Rotor à cage



Client :

Gamme de moteur : W22Xdb IE3 Three-Phase

Code produit : 15546012

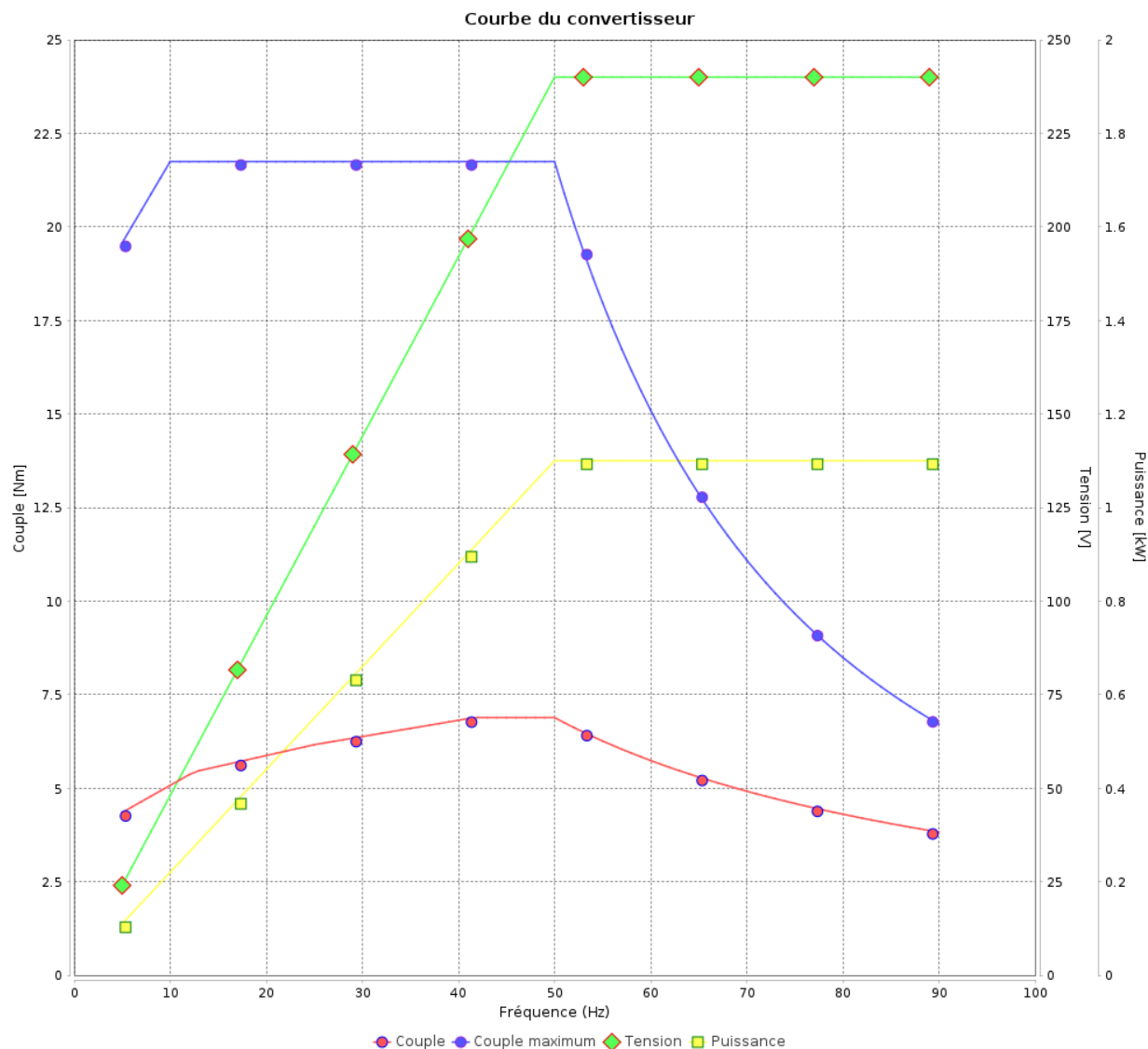

Rév.	Résumé des modifications	Fait	Verifié	Date
Exécuteur				
Vérificateur				
Date	04/06/2026		Page 18 / 19	Révision

Courbe du convertisseur

Moteurs Electriques Triphasés - Rotor à cage



Client :

Gamme de moteur : W22Xdb IE3 Three-Phase

Code produit : 15546012

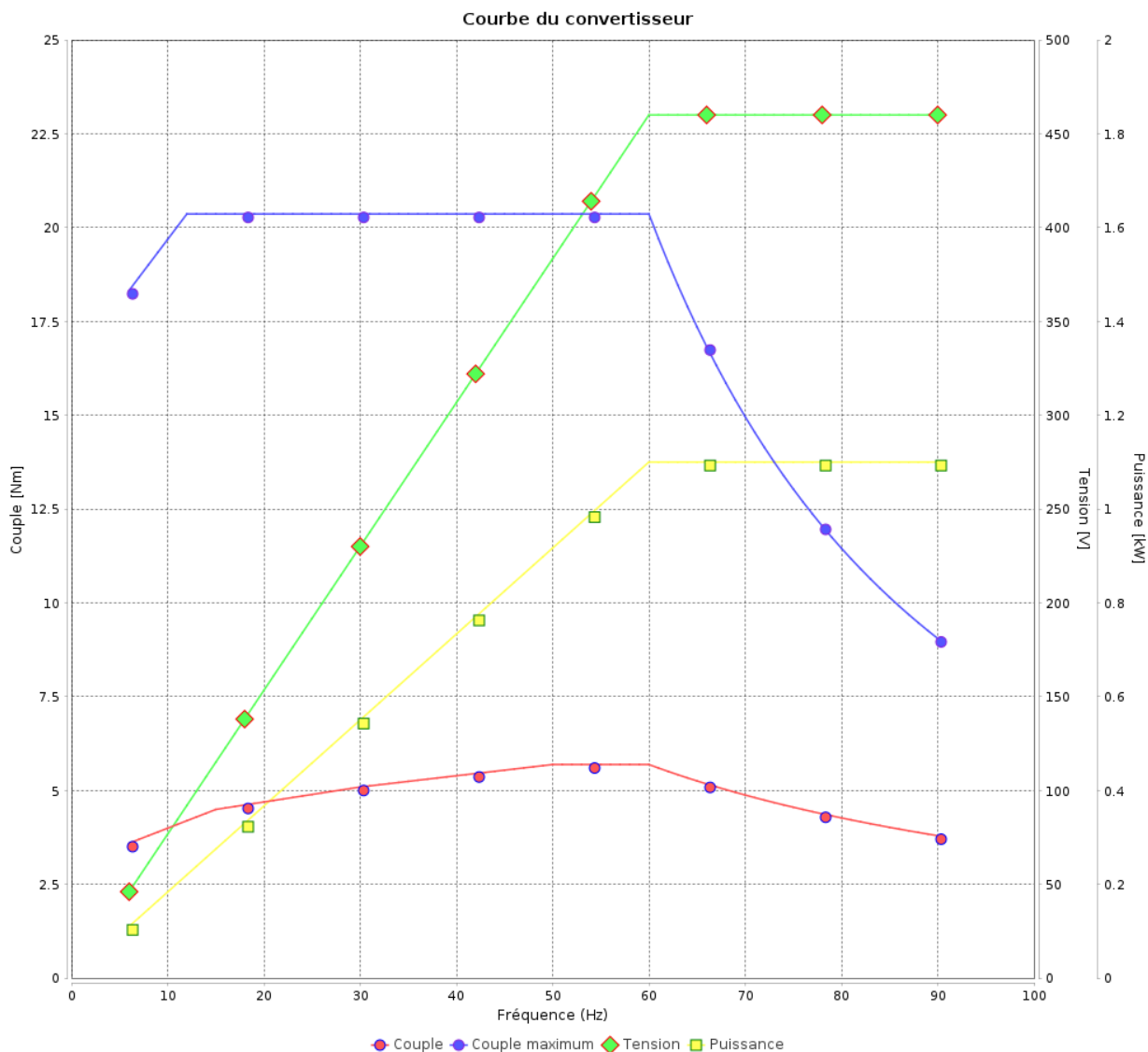

Rév.	Résumé des modifications	Fait	Verifié	Date
Exécuteur			Page 19 / 19	Révision
Vérificateur				
Date				

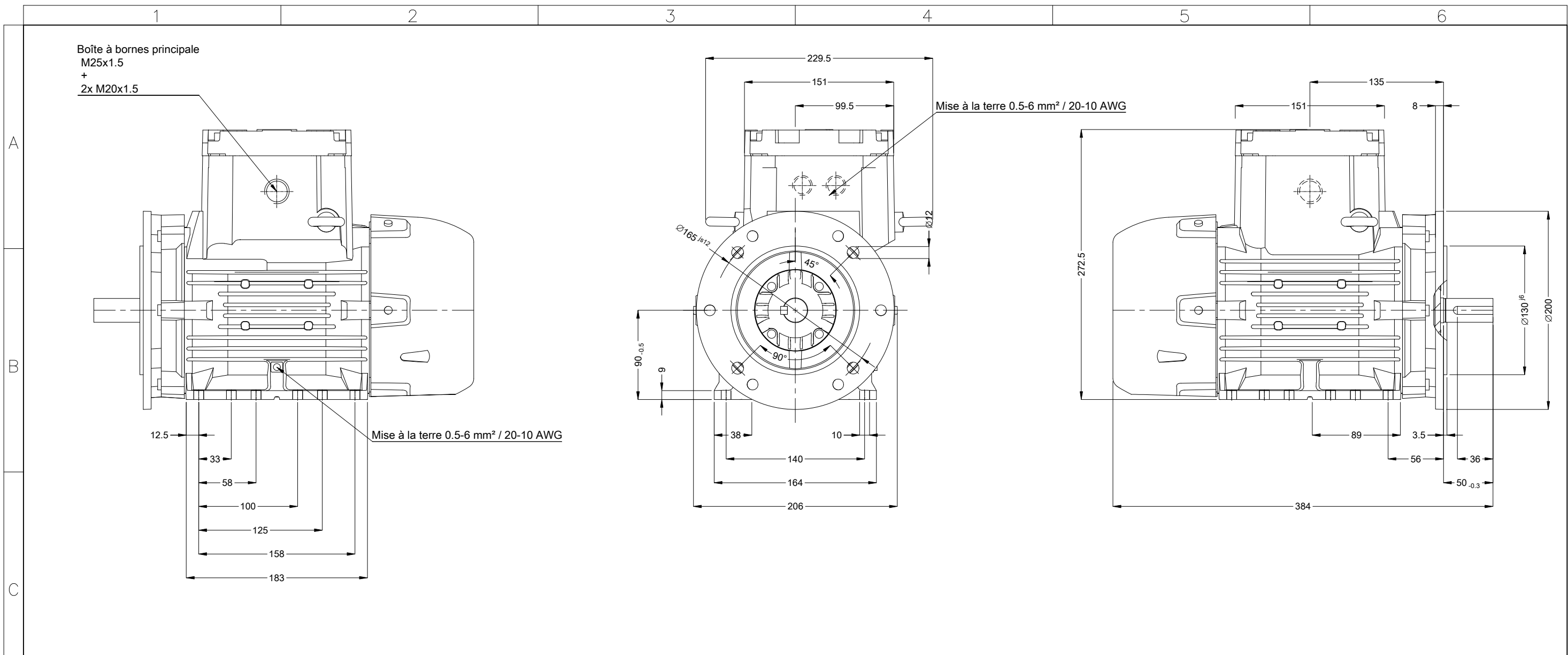

1	2	3	4	5	6
A					
B					
C					
D					
E					
Plaque à bornes Ex eb sécurité accrue Couleur RAL 5009 Peinture epoxy WEG 205P Forme B35T					

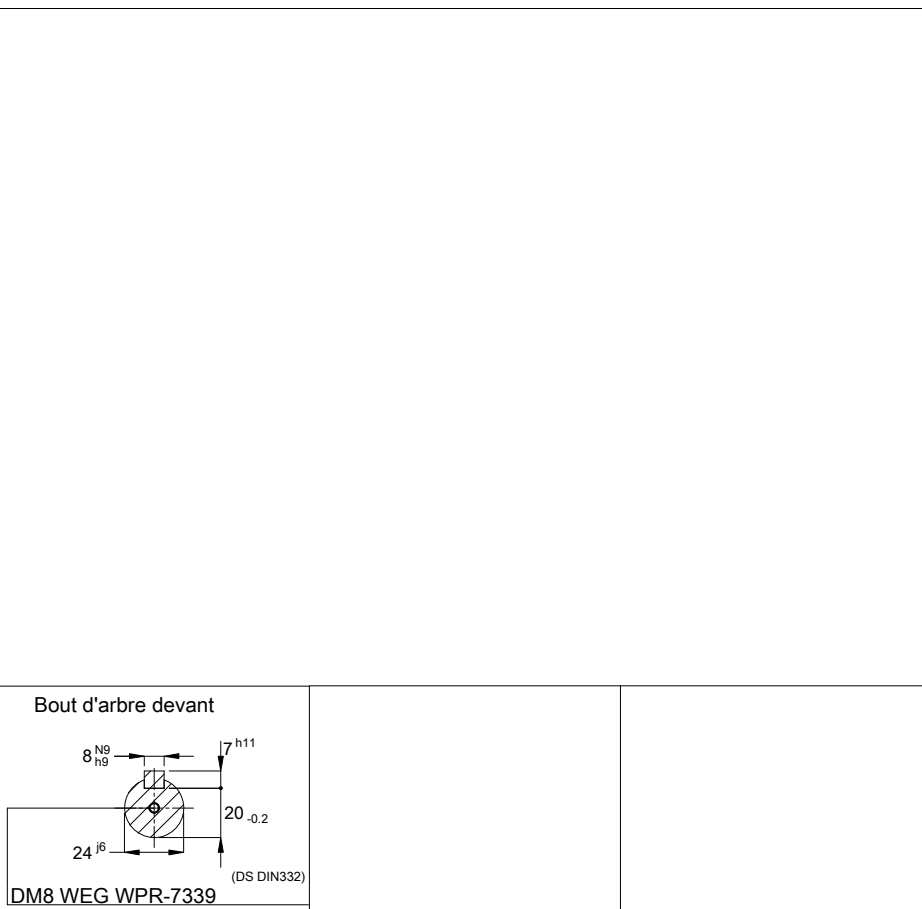

00550 04 Pôles 50 Hz					A		
					Échelle 1 : 4		
					HYBRISUSER 00		
N° MODIFICATION	LOC	RESUME DES MODIFICATIONS	EXÉCUTÉ	VÉRIFIÉ	LIBÉRÉ	DATE	VER
EXÉC.	HYBRISUSER	MOTEUR TRIP. W22Xdb IE3					
VÉRIF.		CARCASSE 90S/L IP56 TEFC					
LIBÉRÉ							
DATE LB.							
			PREVIEW WDD 00 PAGE 1 / 1				