

FICHE TECHNIQUE

Moteurs Electriques Triphasés - Rotor à cage



Client :					
Gamme de moteur	: W22 IE3 Three-Phase	Code produit :	14184773		
Carcasse	: 80	Type de refroidissement	: IC411 - TEFC		
Classe d'isolation	: F	Forme	: B35T		
Service	: S1	Sens de rotation ¹	: Les deux sens de rotation		
Température ambiante	: -20°C à +40°C	Méthode de démarrage	: Démarrage direct		
Altitude	: 1000 m	Poids approximatif ³	: 15.9 kg		
Degré de protection	: IP55	Moment d'inertie (J)	: 0.0027 kgm ²		
Type	: N				
Puissance nominale [kW]	0.55	0.55	0.55	0.55	
Pôles	4	4	4	4	
Fréquence [Hz]	50	50	50	60	
Tension à pleine charge [V]	220/380	230/400	240/415	460	
Courant à pleine charge [A]	2.16/1.25	2.14/1.23	2.13/1.23	1.09	
Courant de démarrage [A]	13.6/7.88	14.1/8.12	14.7/8.49	8.28	
Intensité de démarrage [A]	6.3	6.6	6.9	7.6	
Courant à vide [A]	1.19/0.690	1.34/0.770	1.45/0.840	0.710	
Vitesse à pleine charge [RPM]	1420	1430	1435	1740	
Glissement [%]	5.33	4.67	4.33	3.33	
Couple à pleine charge [Nm]	3.70	3.67	3.66	3.02	
Couple de démarrage [%]	250	280	310	350	
Couple maximum [%]	250	280	310	350	
Facteur de service	1.00	1.00	1.00	1.00	
Echauffement	80 K	80 K	80 K	80 K	
Temps de blocage du rotor	41s (à froid) 23s (à chaud)	39s (à froid) 22s (à chaud)	36s (à froid) 20s (à chaud)	37s (à froid) 21s (à chaud)	
Bruit ²	44.0 dB(A)	44.0 dB(A)	44.0 dB(A)	48.0 dB(A)	
Rendement (%)	25%				
	50%	78.0	77.0	76.0	77.0
	75%	79.1	79.0	78.9	80.0
	100%	80.8	80.8	80.8	81.5
Cos Φ	25%				
	50%	0.64	0.61	0.57	0.58
	75%	0.76	0.73	0.70	0.70
	100%	0.83	0.80	0.77	0.78
Losses at normative operating points (speed;torque), in percentage of rated output power					
Losses (%)	P1 (0,9;1,0)	23.7	23.7	23.7	22.6
	P2 (0,5;1,0)	21.9	21.9	21.9	20.9
	P3 (0,25;1,0)	20.3	20.3	20.3	19.4
	P4 (0,9;0,5)	12.1	12.1	12.1	11.6
	P5 (0,5;0,5)	8.7	8.7	8.7	8.3
	P6 (0,5;0,25)	6.2	6.2	6.2	5.9
	P7 (0,25;0,25)	4.4	4.4	4.4	4.2
Type de palier	: Avant 6204 ZZ Derrière 6203 ZZ	Efforts sur l'embase			
Modèle - blindage	: 00016 00005	Traction maximum : 260 N			
Intervalle de graissage	: - -	Compression maximum : 416 N			
Quantité de lubrifiant	: - -				
Type de lubrifiant	: 00088				
Cette révision annule et remplace la précédente		Les valeurs sont des moyennes basées sur des tests et d'alimentation sinusoïdale, sous réserve des tolérances de normes IEC 60034-1.			
(1) Vu le bout d'arbre côté attaque.					
(2) Mesuré à 1m et avec tolérance de +3dB(A).					
(3) Poids approximatif, peut être objet de modification après le processus de fabrication.					
(4) At 100% of full load.					
Rév.	Résime des modifications	Fait	Verifié	Date	
Exécuteur			Page	Révision	
Vérificateur			1 / 18		
Date	04/06/2026				

FICHE TECHNIQUE

Moteurs Electriques Triphasés - Rotor à cage



Client :

Remarque

Rév.	Résime des modifications	Fait	Verifié	Date
Exécuteur				
Vérificateur			Page	Révision
Date	04/06/2026		2 / 18	

COURBE COUPLE, COURANT X VITESSE

Moteurs Electriques Triphasés - Rotor à cage



Client :

Gamme de moteur : W22 IE3 Three-Phase

Code produit : 14184773

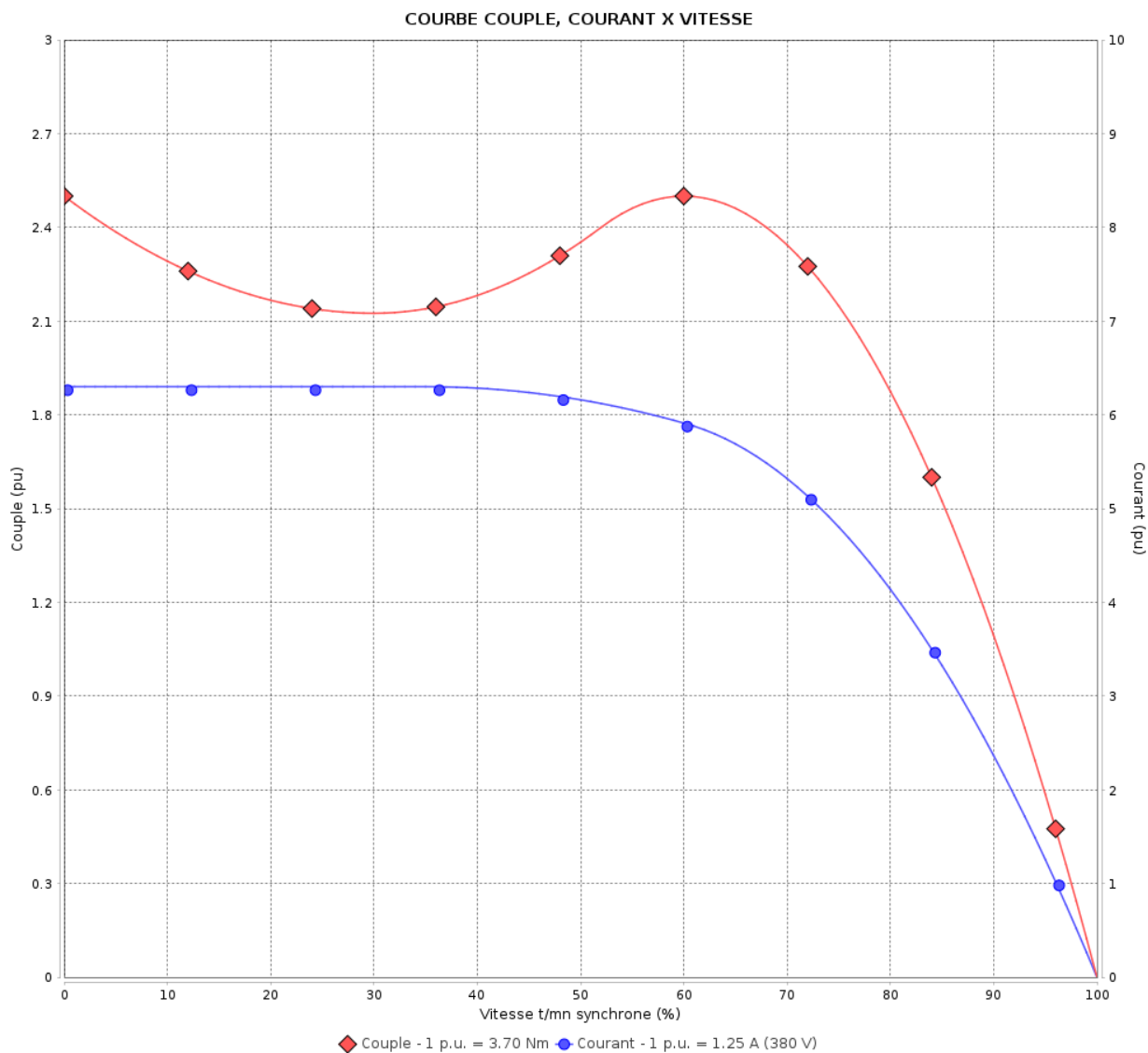

Performance : 220/380 V 50 Hz 4P

Courant à pleine charge : 2.16/1.25 A
 Intensité de démarrage : 6.3
 Couple à pleine charge : 3.70 Nm
 Couple de démarrage : 250 %
 Couple maximum : 250 %
 Vitesse à pleine charge : 1420 rpm

Moment d'inertie (J) : 0.0027 kgm²
 Service : S1
 Classe d'isolation : F
 Facteur de service : 1.00
 Service : S1

Temps de blocage du rotor : 41s (à froid) 23s (à chaud)

Rév.	Résumé des modifications	Fait	Verifié	Date
Exécuteur		Page		Révision
Vérificateur		3 / 18		
Date	04/06/2026			

COURBE COUPLE, COURANT X VITESSE

Moteurs Electriques Triphasés - Rotor à cage



Client :

Gamme de moteur : W22 IE3 Three-Phase

Code produit : 14184773

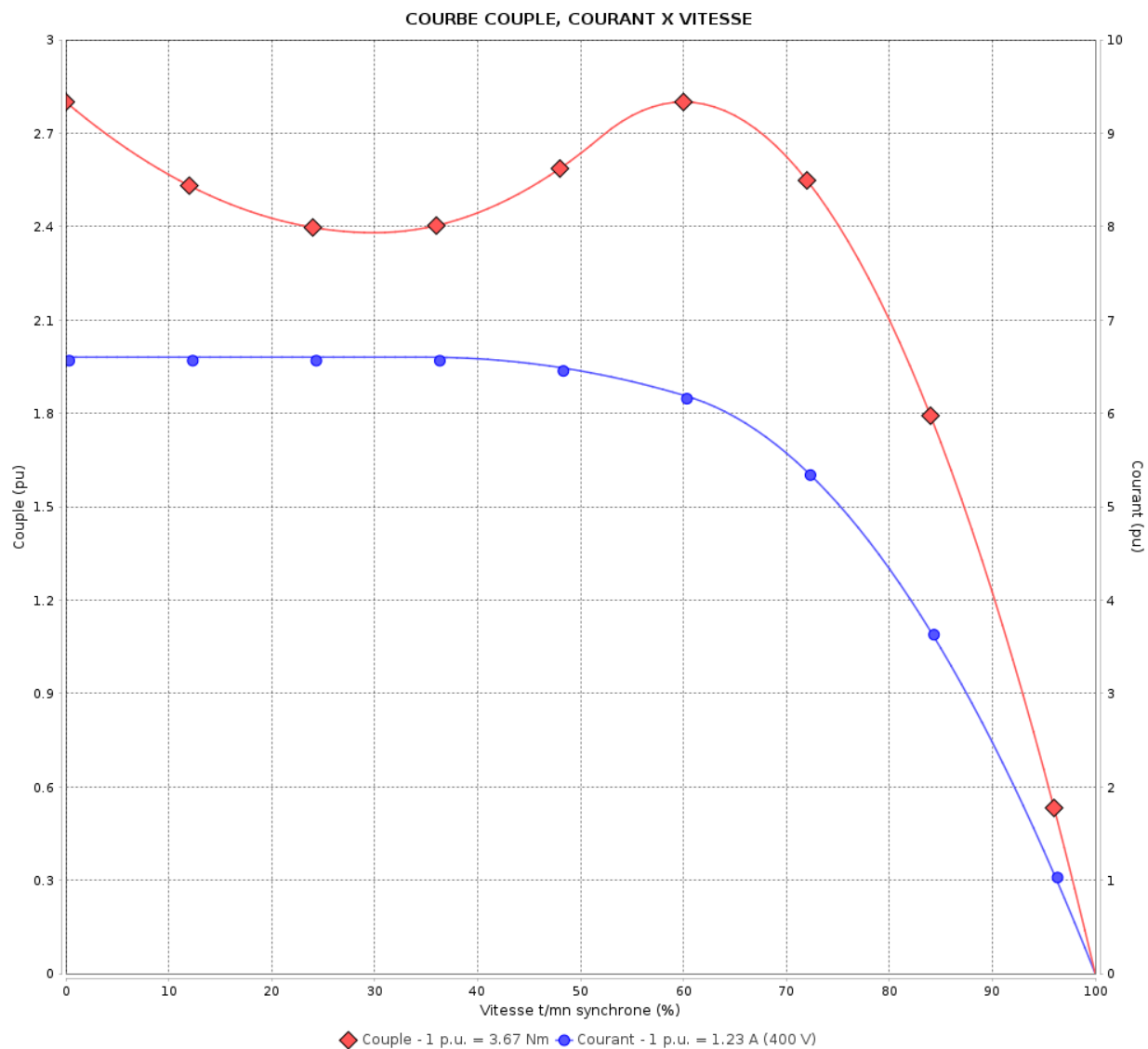

Performance : 230/400 V 50 Hz 4P

Courant à pleine charge : 2.14/1.23 A
 Intensité de démarrage : 6.6
 Couple à pleine charge : 3.67 Nm
 Couple de démarrage : 280 %
 Couple maximum : 280 %
 Vitesse à pleine charge : 1430 rpm

Moment d'inertie (J) : 0.0027 kgm²
 Service : S1
 Classe d'isolation : F
 Facteur de service : 1.00
 Service : S1

Temps de blocage du rotor : 39s (à froid) 22s (à chaud)

Rév.	Résime des modifications	Fait	Verifié	Date
Exécuteur		Page		Révision
Vérificateur		4 / 18		
Date	04/06/2026			

COURBE COUPLE, COURANT X VITESSE

Moteurs Electriques Triphasés - Rotor à cage



Client :

Gamme de moteur : W22 IE3 Three-Phase

Code produit : 14184773

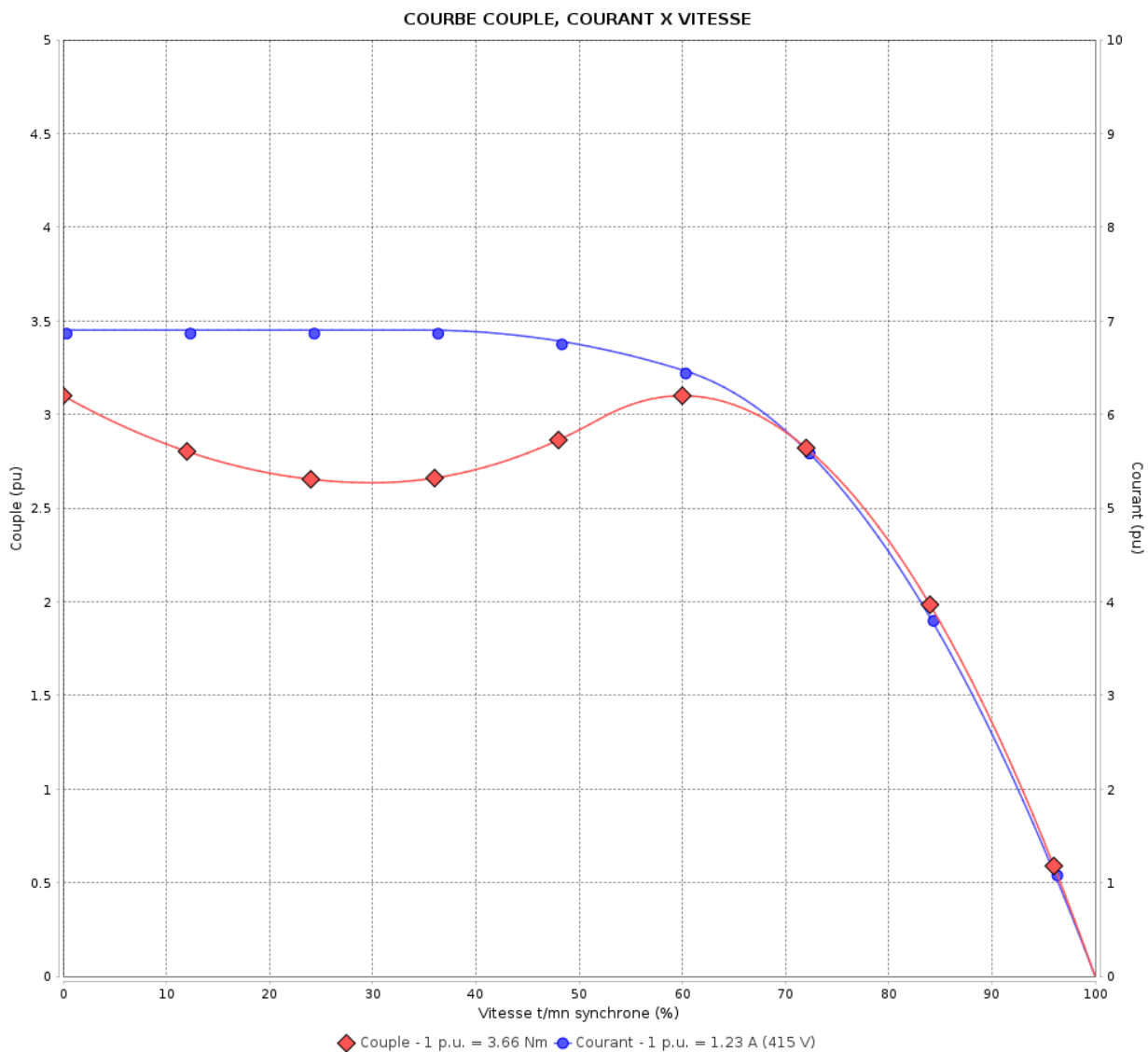

Performance : 240/415 V 50 Hz 4P

Courant à pleine charge : 2.13/1.23 A
 Intensité de démarrage : 6.9
 Couple à pleine charge : 3.66 Nm
 Couple de démarrage : 310 %
 Couple maximum : 310 %
 Vitesse à pleine charge : 1435 rpm

Moment d'inertie (J) : 0.0027 kgm²
 Service : S1
 Classe d'isolation : F
 Facteur de service : 1.00
 Service : S1

Temps de blocage du rotor : 36s (à froid) 20s (à chaud)

Rév.	Résumé des modifications	Fait	Verifié	Date
Exécuteur		Page		Révision
Vérificateur		5 / 18		
Date	04/06/2026			

COURBE COUPLE, COURANT X VITESSE

Moteurs Electriques Triphasés - Rotor à cage



Client :

Gamme de moteur : W22 IE3 Three-Phase

Code produit : 14184773

COURBE COUPLE, COURANT X VITESSE

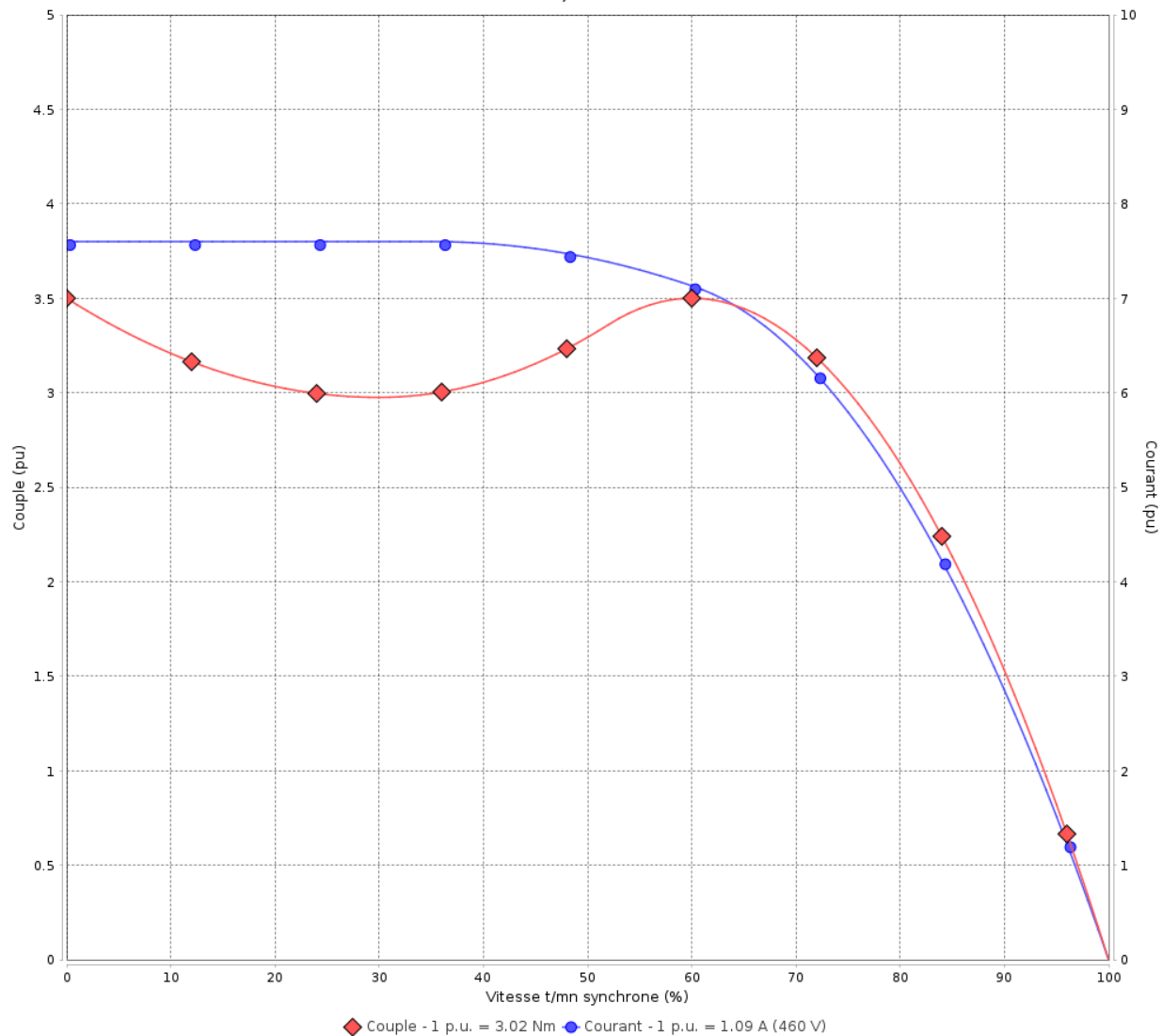

Performance : 460 V 60 Hz 4P

Courant à pleine charge : 1.09 A
 Intensité de démarrage : 7.6
 Couple à pleine charge : 3.02 Nm
 Couple de démarrage : 350 %
 Couple maximum : 350 %
 Vitesse à pleine charge : 1740 rpm

Moment d'inertie (J) : 0.0027 kgm²
 Service : S1
 Classe d'isolation : F
 Facteur de service : 1.00
 Service : S1

Temps de blocage du rotor : 37s (à froid) 21s (à chaud)

Rév.	Résumé des modifications	Fait	Verifié	Date
Exécuteur		Page		Révision
Vérificateur		6 / 18		
Date	04/06/2026			

Courbe de performance en charge

Moteurs Electriques Triphasés - Rotor à cage



Client :

Gamme de moteur : W22 IE3 Three-Phase

Code produit : 14184773

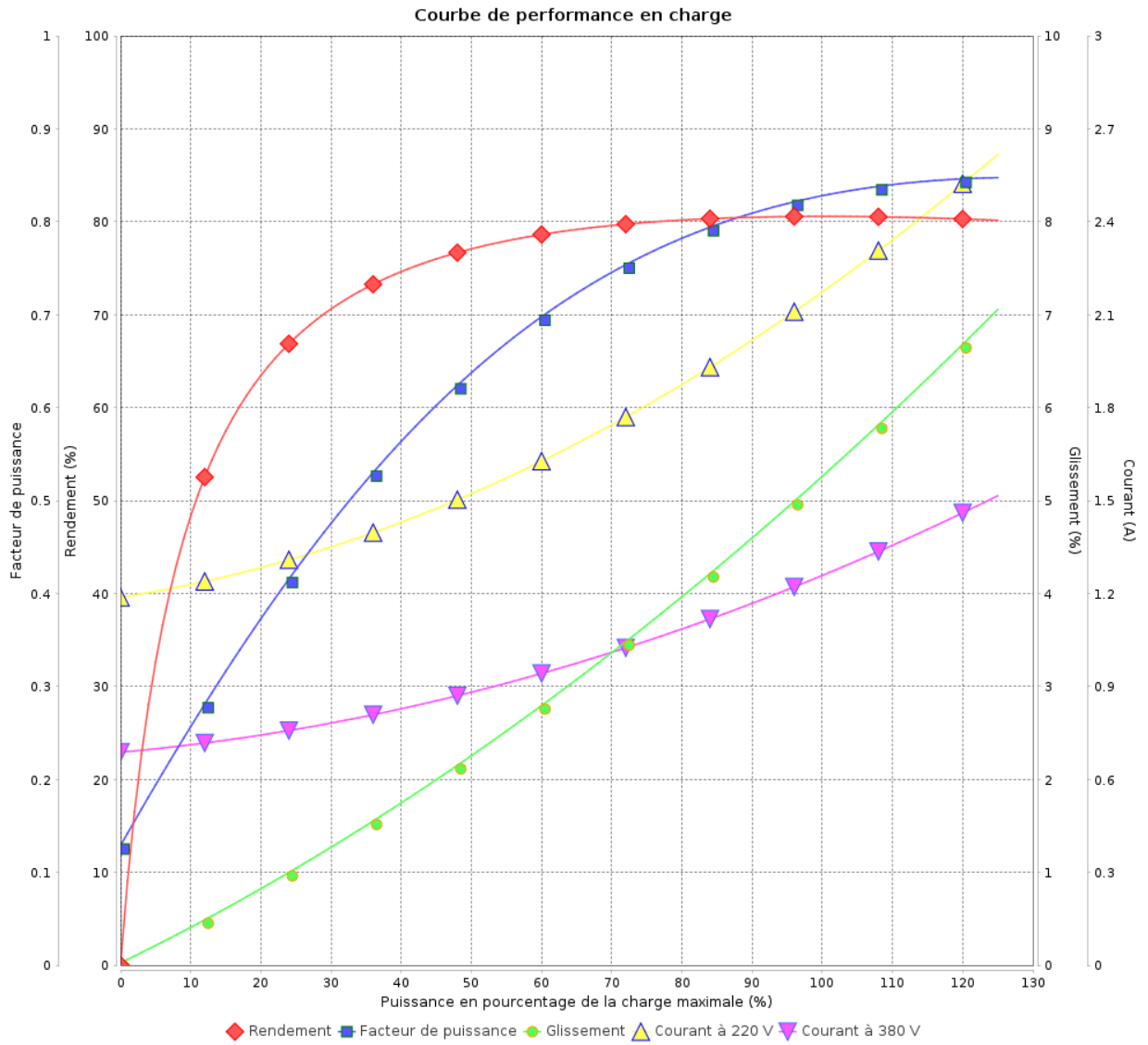

Rév.	Résumé des modifications	Fait	Verifié	Date
Exécuteur			Page 7 / 18	Révision
Vérificateur				
Date				

Courbe de performance en charge

Moteurs Electriques Triphasés - Rotor à cage



Client :

Gamme de moteur : W22 IE3 Three-Phase

Code produit : 14184773

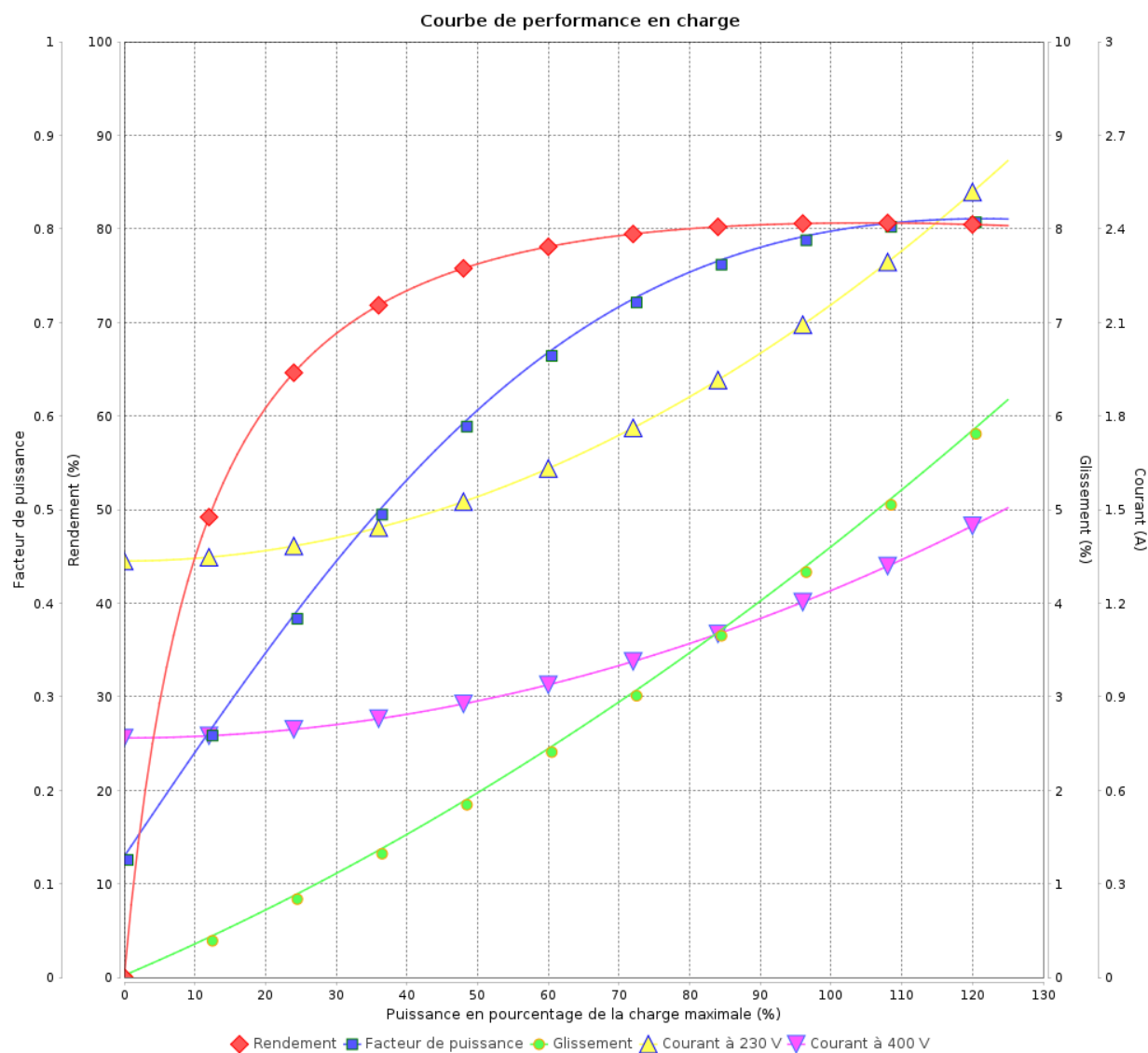

Rév.	Résime des modifications	Fait	Verifié	Date
Exécuteur				
Vérificateur			Page	Révision
Date	04/06/2026		8 / 18	

Courbe de performance en charge

Moteurs Electriques Triphasés - Rotor à cage



Client :

Gamme de moteur : W22 IE3 Three-Phase

Code produit : 14184773

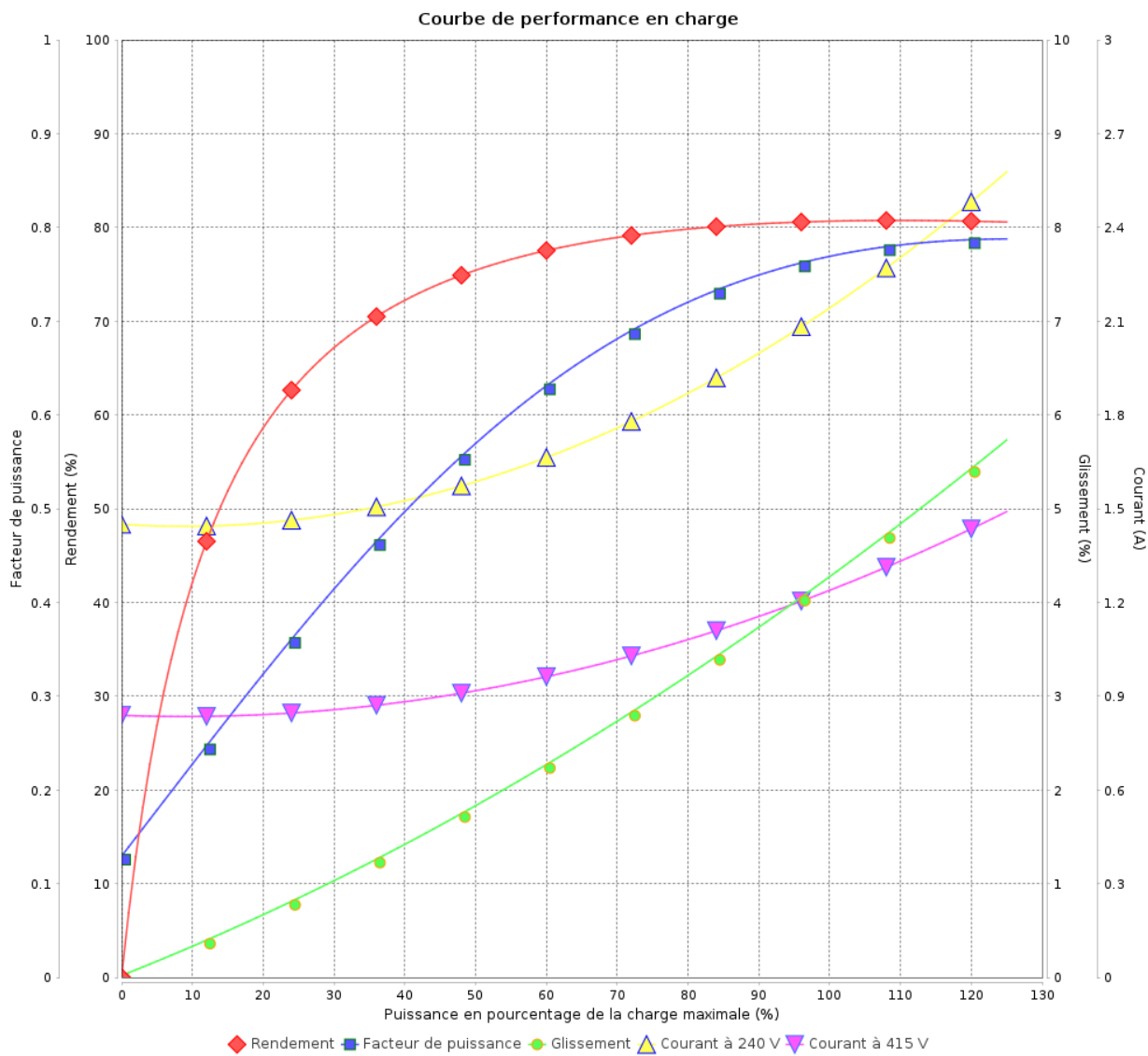

Rév.	Résumé des modifications	Fait	Verifié	Date
Exécuteur	Propriété WEG. Toute reproduction sans autorisation est interdite. FD_MT_MODIFICA_SEM_AVISO		Page 9 / 18	Révision
Vérificateur				
Date		04/06/2026		

Courbe de performance en charge

Moteurs Electriques Triphasés - Rotor à cage



Client :

Gamme de moteur : W22 IE3 Three-Phase

Code produit : 14184773

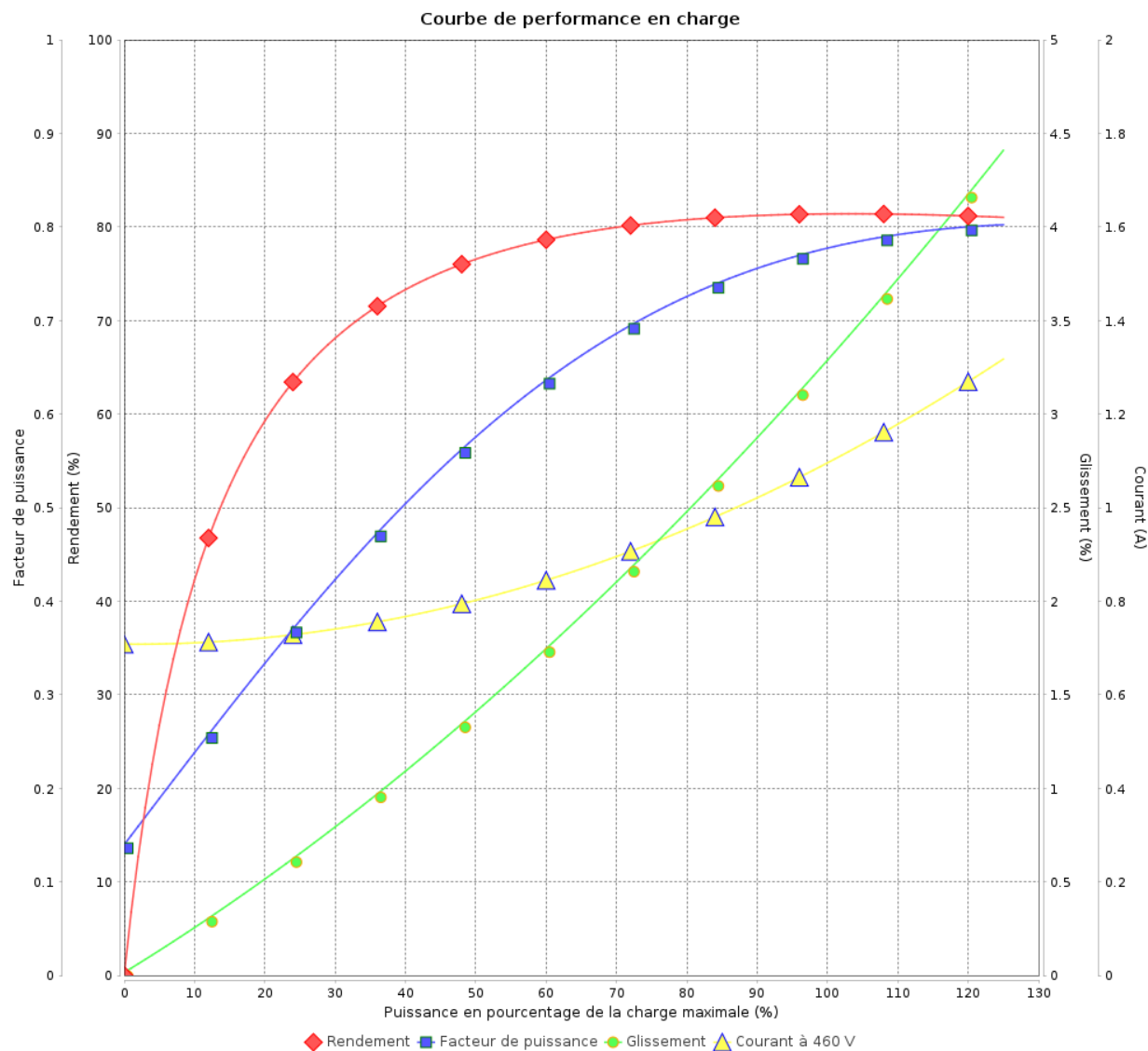

Rév.	Résime des modifications	Fait	Verifié	Date
Exécuteur				
Vérificateur			Page	Révision
Date	04/06/2026		10 / 18	

COURBE DE LIMITE THERMIQUE

Moteurs Electriques Triphasés - Rotor à cage



Client :

Gamme de moteur : W22 IE3 Three-Phase

Code produit : 14184773

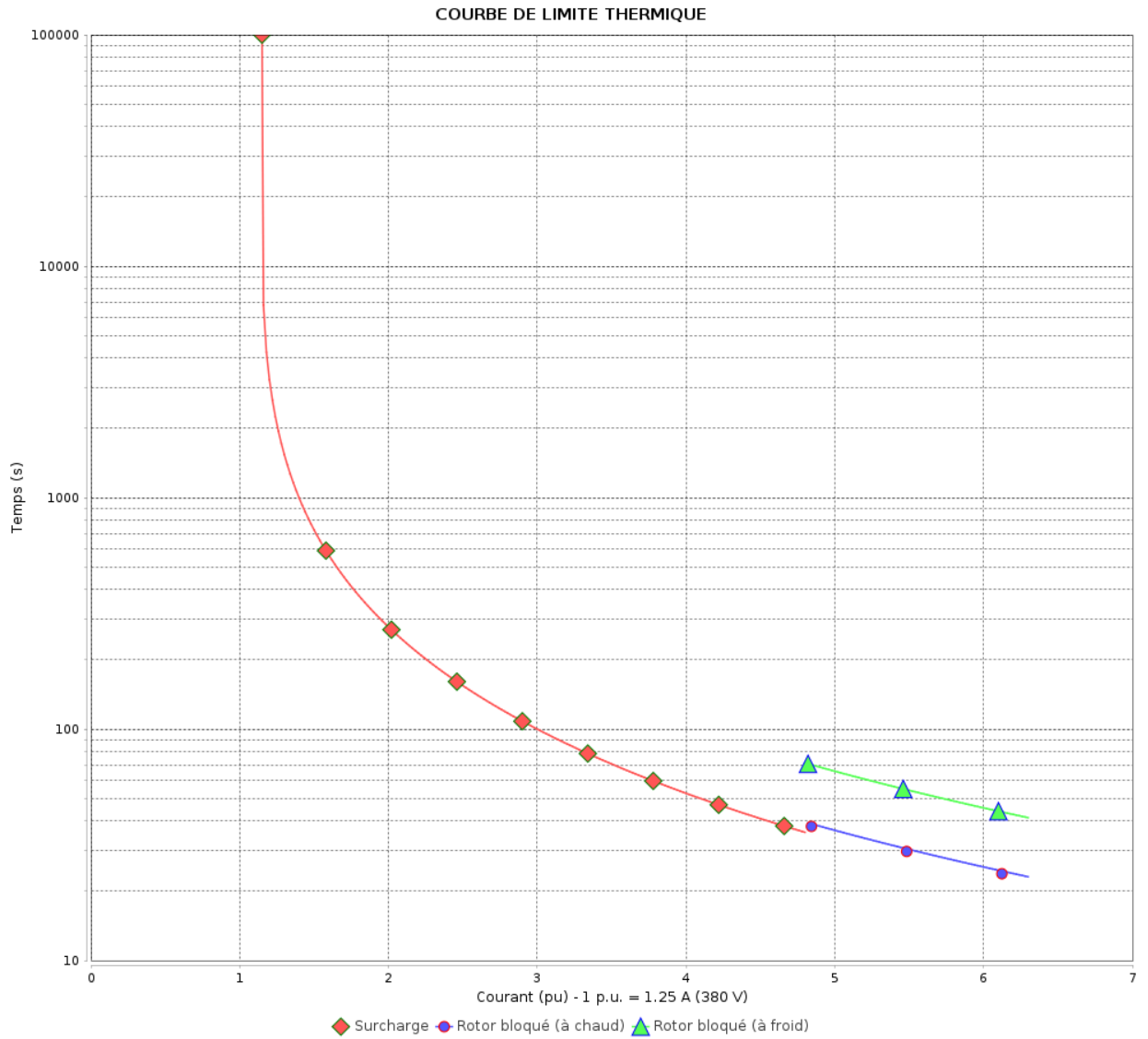

Constante de temps d'échauffement
 Constante de temps de refroidissement

Rév.	Résumé des modifications	Fait	Vérifié	Date
Exécuteur		Page		Révision
Vérificateur		11 / 18		
Date		04/06/2026		

COURBE DE LIMITE THERMIQUE

Moteurs Electriques Triphasés - Rotor à cage



Client :

Gamme de moteur : W22 IE3 Three-Phase

Code produit : 14184773

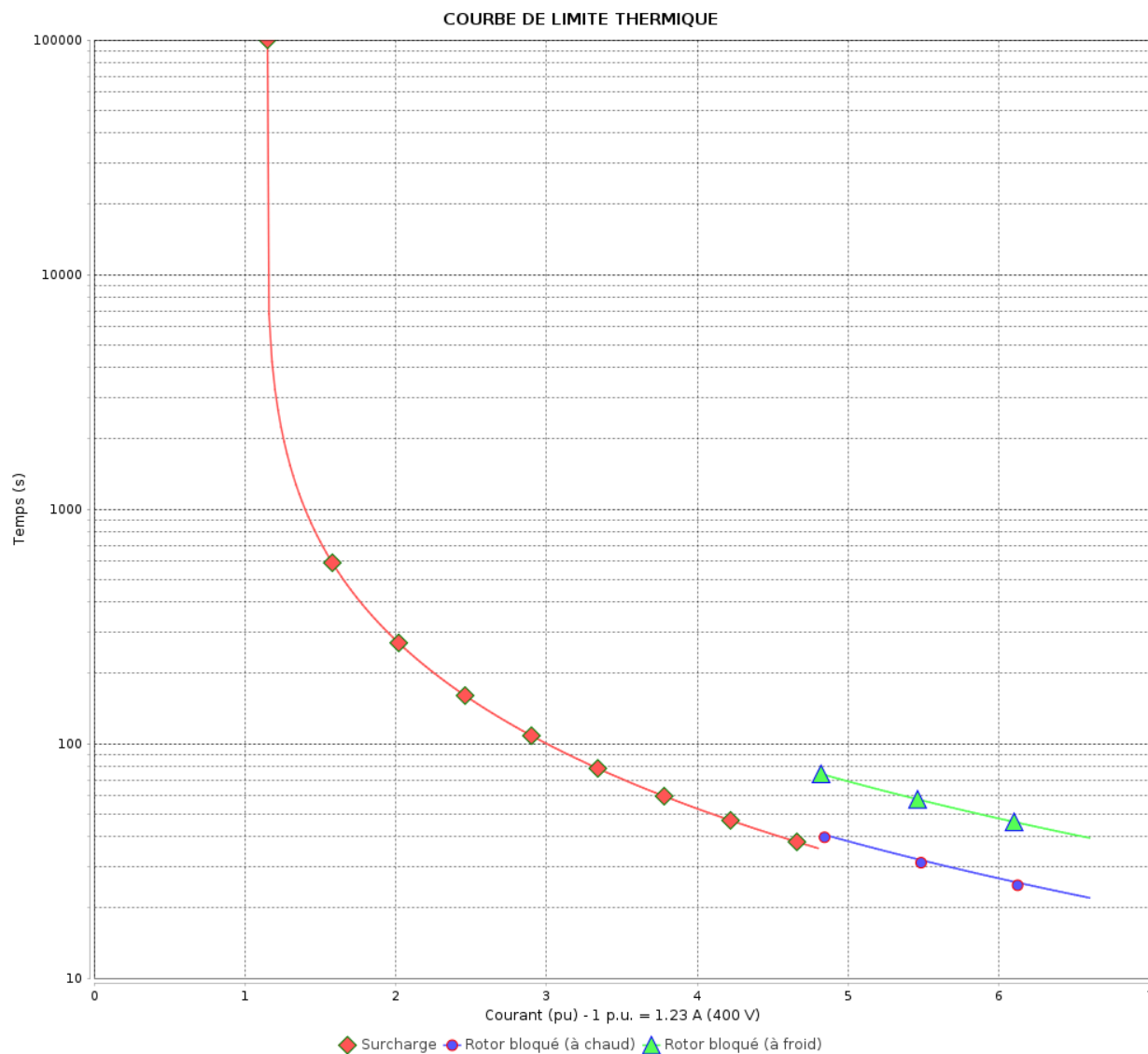

Constante de temps d'échauffement

Constante de temps de refroidissement

Rév.	Résumé des modifications	Fait	Vérifié	Date
Exécuteur		Page		Révision
Vérificateur		12 / 18		
Date		04/06/2026		

COURBE DE LIMITE THERMIQUE

Moteurs Electriques Triphasés - Rotor à cage



Client :

Gamme de moteur : W22 IE3 Three-Phase

Code produit : 14184773

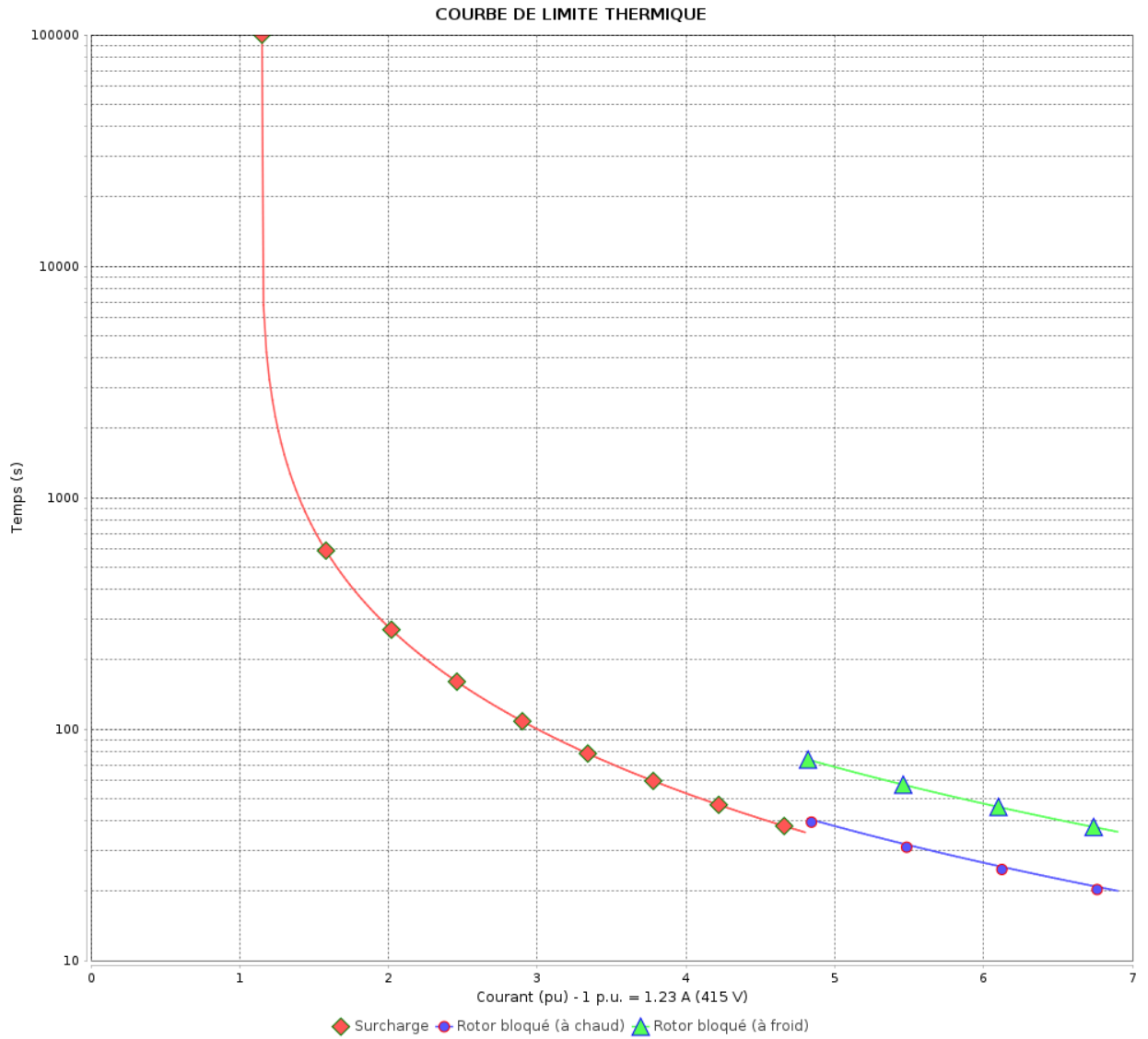

Constante de temps d'échauffement
 Constante de temps de refroidissement

Rév.	Résumé des modifications	Fait	Vérifié	Date
Exécuteur	Propriété WEG. Toute reproduction sans autorisation est interdite. FD_MT_MODIFICA_SEM_AVISO		Page	Révision
Vérificateur			13 / 18	
Date		04/06/2026		

COURBE DE LIMITE THERMIQUE

Moteurs Electriques Triphasés - Rotor à cage



Client :

Gamme de moteur : W22 IE3 Three-Phase

Code produit : 14184773

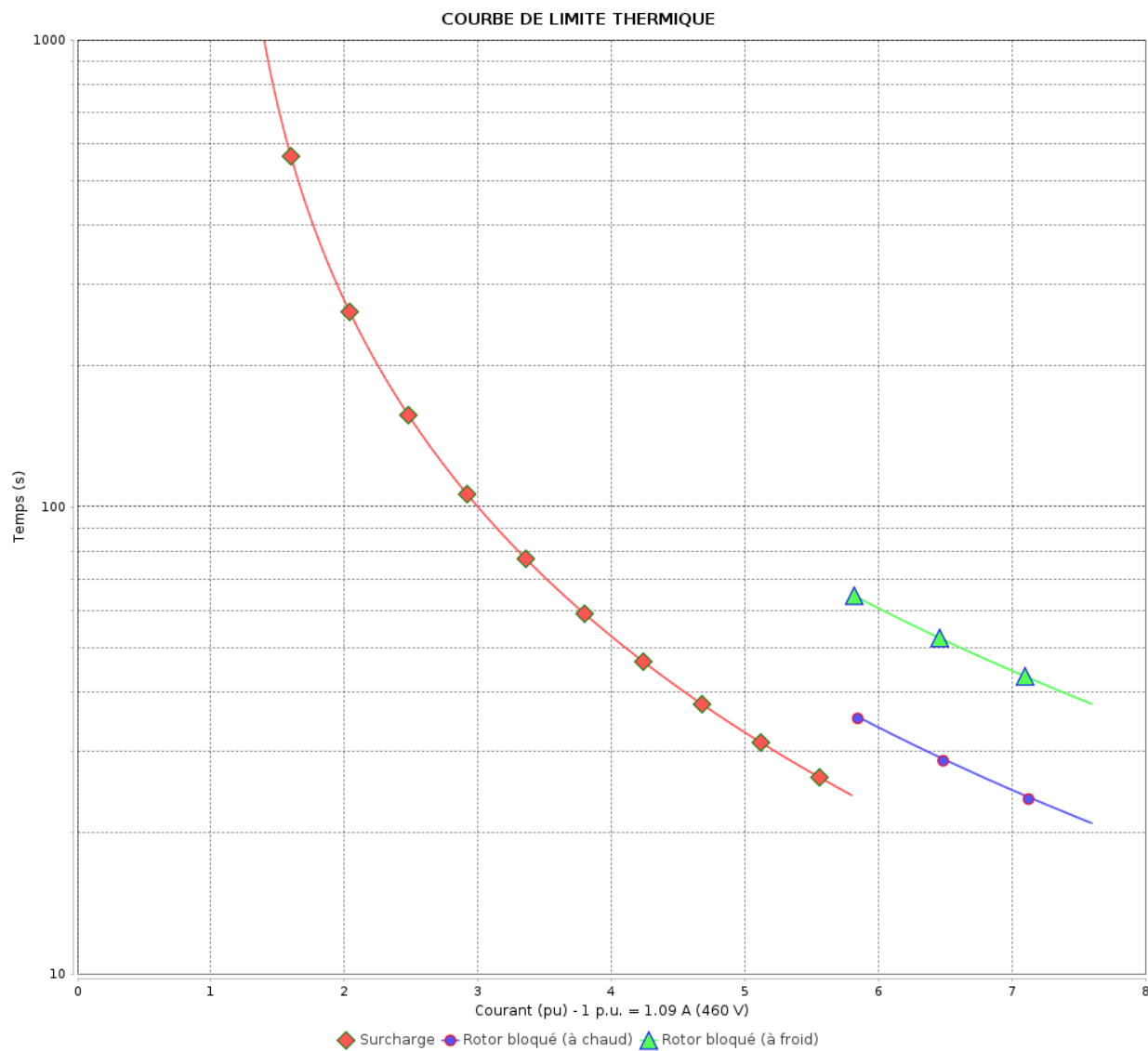

Constante de temps d'échauffement

Constante de temps de refroidissement

Rév.	Résumé des modifications	Fait	Verifié	Date
Exécuteur		Page		Révision
Vérificateur		14 / 18		
Date	04/06/2026			

Courbe du convertisseur

Moteurs Electriques Triphasés - Rotor à cage



Client :

Gamme de moteur : W22 IE3 Three-Phase

Code produit : 14184773

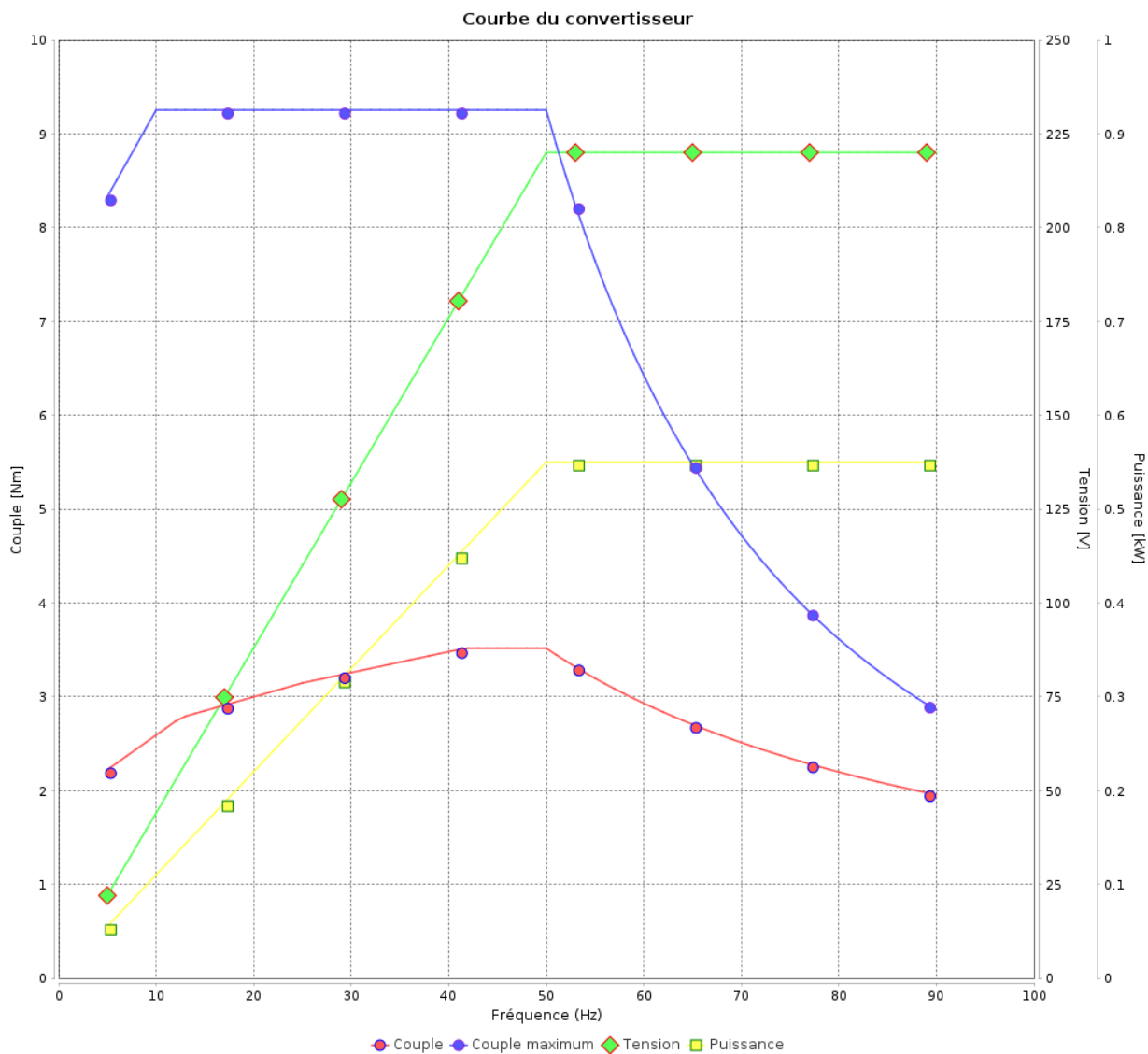

Rév.	Résumé des modifications	Fait	Verifié	Date
Exécuteur				
Vérificateur			Page	Révision
Date	04/06/2026		15 / 18	

Courbe du convertisseur

Moteurs Electriques Triphasés - Rotor à cage



Client :

Gamme de moteur : W22 IE3 Three-Phase

Code produit : 14184773

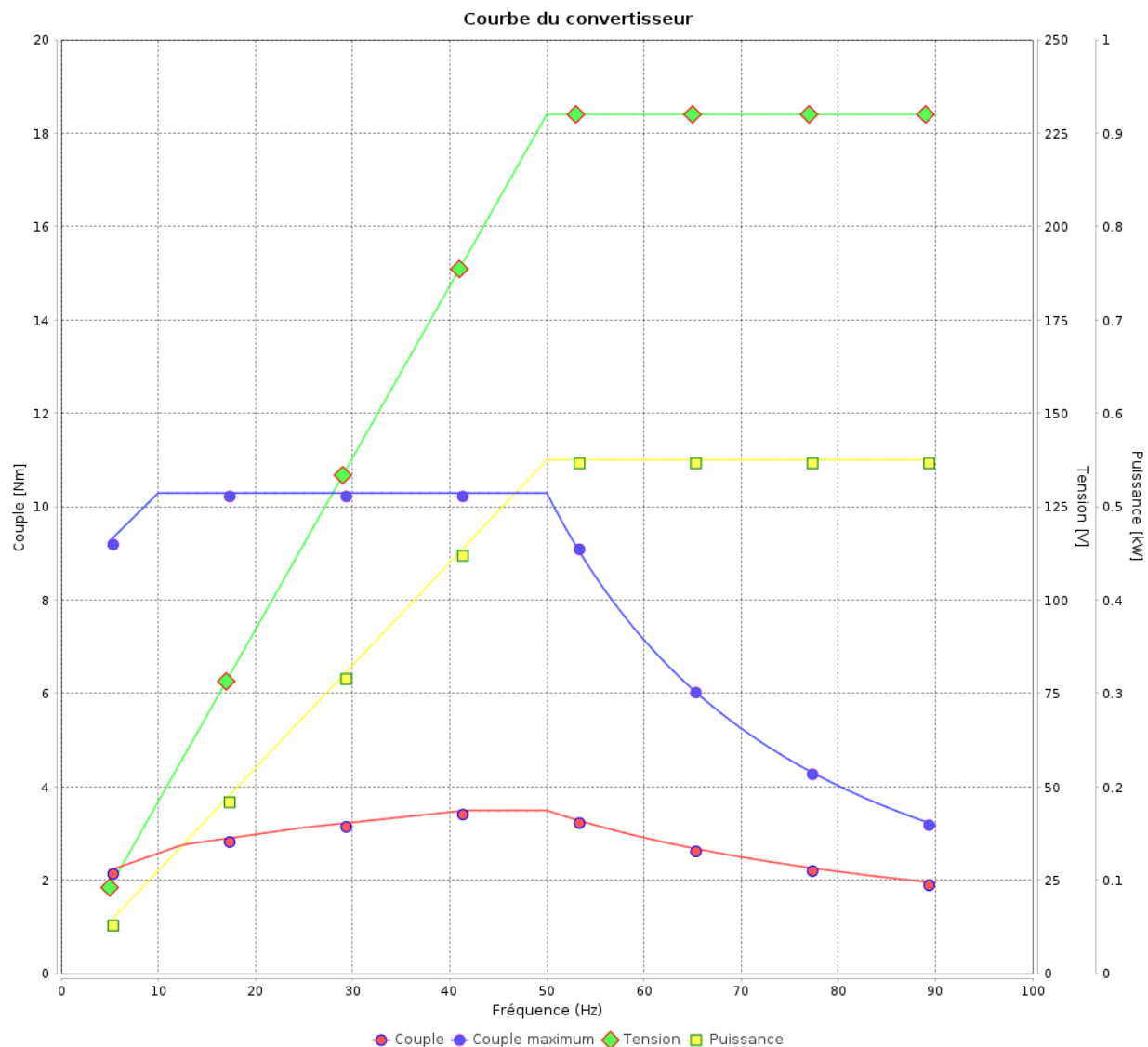

Rév.	Résumé des modifications	Fait	Vérifié	Date
Exécuteur				
Vérificateur			Page	Révision
Date	04/06/2026		16 / 18	

Courbe du convertisseur

Moteurs Electriques Triphasés - Rotor à cage



Client :

Gamme de moteur : W22 IE3 Three-Phase

Code produit : 14184773

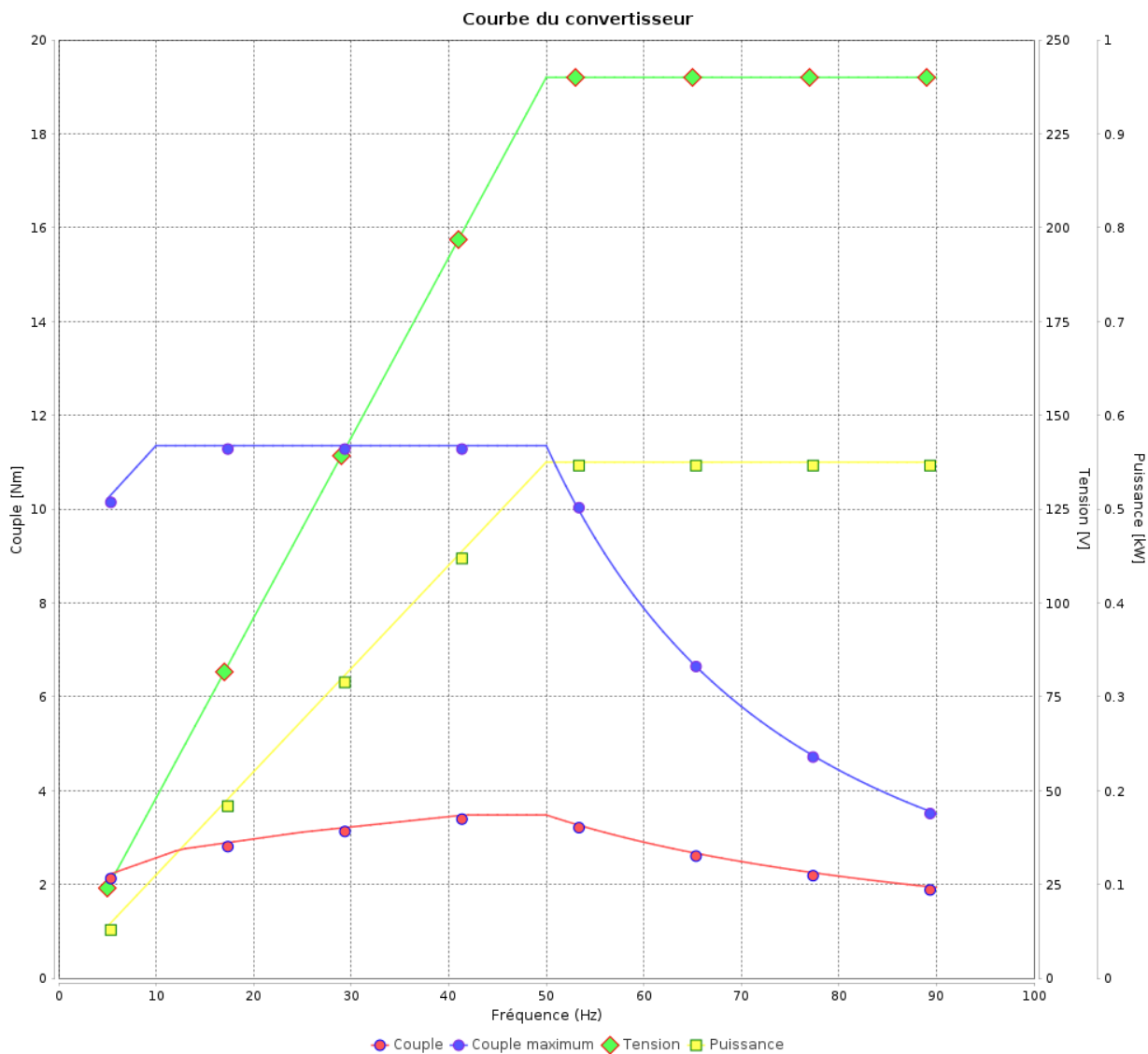

Rév.	Résumé des modifications	Fait	Verifié	Date
Exécuteur				
Vérificateur			Page	Révision
Date	04/06/2026		17 / 18	

Courbe du convertisseur

Moteurs Electriques Triphasés - Rotor à cage



Client :

Gamme de moteur : W22 IE3 Three-Phase

Code produit : 14184773

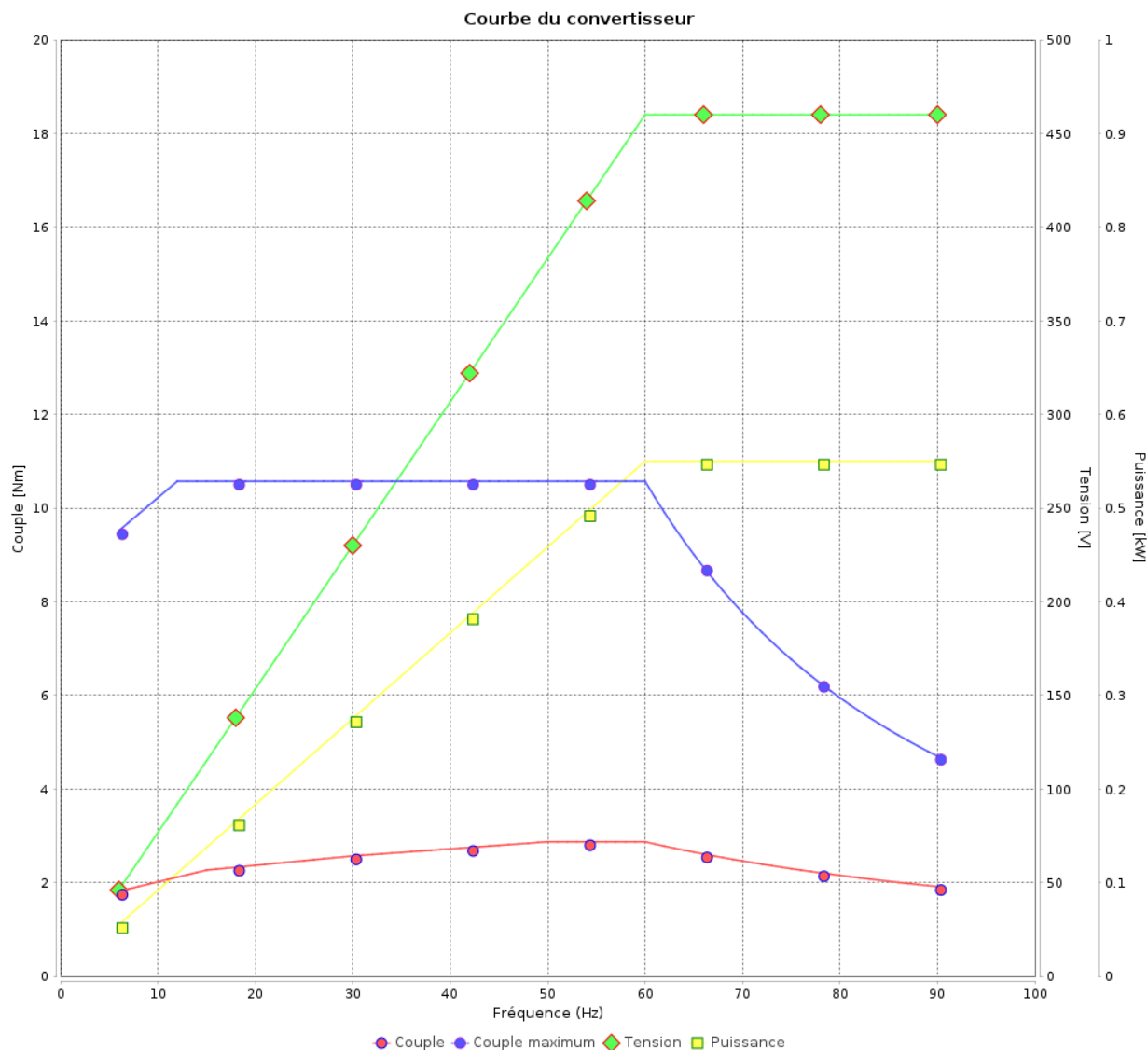

Rév.	Résumé des modifications	Fait	Verifié	Date
Exécuteur				
Vérificateur				
Date	04/06/2026		Page 18 / 18	Révision

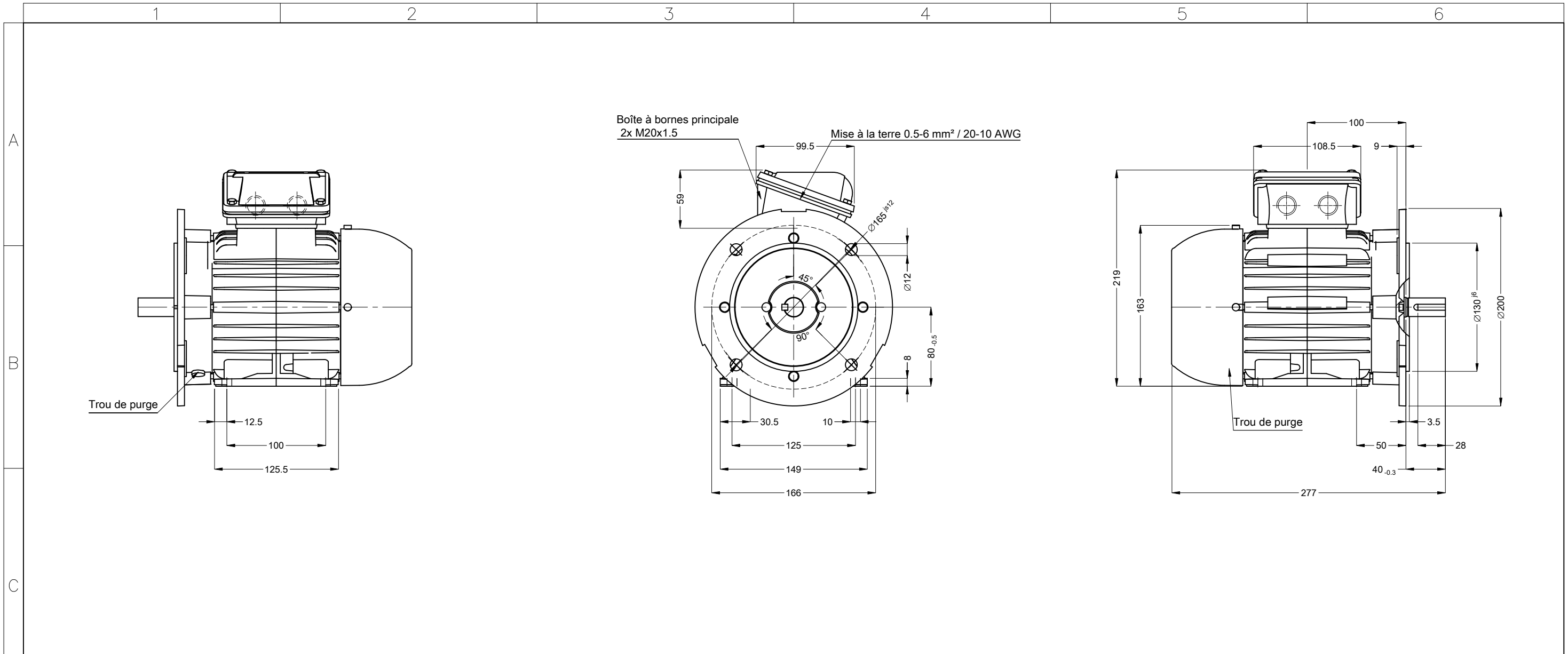

00344 04 Pôles 50 Hz		A							
Échelle 1 : 4									
		HYBRISUSER 00							
N° MODIFICATION	LOC	RESUME DES MODIFICATIONS	EXÉCUTÉ VÉRIFIÉ LIBÉRÉ DATE VER						
EXÉC.	HYBRISUSER	MOTEUR TRIP. W22 IE3	<table border="1"> <tr> <td colspan="2">PREVIEW</td> </tr> <tr> <td>WDD</td> <td>00</td> </tr> <tr> <td>PAGE</td> <td>1 / 1</td> </tr> </table>	PREVIEW		WDD	00	PAGE	1 / 1
PREVIEW									
WDD	00								
PAGE	1 / 1								
VÉRIF.		CARCASSE 80 IP55 TEFC							
LIBÉRÉ									
DATE LB.									

- Étanchéité - Joint étanche à l'huile
- Couvercle de roulement
- Couleur RAL 5009
- Peinture epoxy WEG 207A
- Forme B35T

