

FICHE TECHNIQUE

Moteurs Electriques Triphasés - Rotor à cage



Client :					
Gamme de moteur	: W22 IE2 Three-Phase	Code produit :	14549196		
Carcasse	: 160L	Type de refroidissement	: IC411 - TEFC		
Classe d'isolation	: F	Forme	: B35T		
Service	: S1	Sens de rotation ¹	: Les deux sens de rotation		
Température ambiante	: -20°C à +40°C	Méthode de démarrage	: Démarrage direct		
Altitude	: 1000 m	Poids approximatif ³	: 134 kg		
Degré de protection	: IP55	Moment d'inertie (J)	: 0.1255 kgm ²		
Type	: N				
Puissance nominale [kW]	15	15	15	15	
Pôles	4	4	4	4	
Fréquence [Hz]	50	50	50	60	
Tension à pleine charge [V]	380/660	400/690	415	460	
Courant à pleine charge [A]	29.6/17.0	28.8/16.7	28.4	25.3	
Courant de démarrage [A]	178/102	179/104	182	172	
Intensité de démarrage [A]	6.0	6.2	6.4	6.8	
Courant à vide [A]	12.6/7.25	13.7/7.94	14.7	12.8	
Vitesse à pleine charge [RPM]	1470	1475	1475	1775	
Glissement [%]	2.00	1.67	1.67	1.39	
Couple à pleine charge [Nm]	97.5	97.2	97.2	80.7	
Couple de démarrage [%]	200	229	250	260	
Couple maximum [%]	250	280	300	320	
Facteur de service	1.00	1.00	1.00	1.00	
Echauffement	80 K	80 K	80 K	80 K	
Temps de blocage du rotor	18s (à froid) 10s (à chaud)	21s (à froid) 12s (à chaud)	14s (à froid) 8s (à chaud)	18s (à froid) 10s (à chaud)	
Bruit ²	61.0 dB(A)	61.0 dB(A)	61.0 dB(A)	64.0 dB(A)	
Rendement (%)	25%				
	50%	90.8	90.5	90.0	90.2
	75%	90.9	90.8	90.7	91.0
	100%	90.6	90.7	90.8	91.7
Cos Φ	25%				
	50%	0.70	0.66	0.63	0.62
	75%	0.79	0.76	0.73	0.75
	100%	0.85	0.83	0.81	0.81
Losses at normative operating points (speed;torque), in percentage of rated output power					
Losses (%)	P1 (0,9;1,0)	10.5	10.3	10.2	9.1
	P2 (0,5;1,0)	9.7	9.6	9.5	8.5
	P3 (0,25;1,0)	8.9	8.8	8.7	7.8
	P4 (0,9;0,5)	4.7	4.6	4.6	4.1
	P5 (0,5;0,5)	3.5	3.5	3.5	3.1
	P6 (0,5;0,25)	2.3	2.2	2.2	2.0
	P7 (0,25;0,25)	1.7	1.7	1.7	1.5
Type de palier	Avant : 6309 ZZ C3	Derrière : 6209 ZZ C3	Efforts sur l'embase		
Modèle - blindage	: 00016	00005	Traction maximum	: 3413 N	
Intervalle de graissage	: -	-	Compression maximum	: 4724 N	
Quantité de lubrifiant	: -	-			
Type de lubrifiant	: 00088				
Cette révision annule et remplace la précédente (1) Vu le bout d'arbre côté attaque. (2) Mesuré à 1m et avec tolérance de +3dB(A). (3) Poids approximatif, peut être objet de modification après le processus de fabrication. (4) At 100% of full load.			Les valeurs sont des moyennes basées sur des tests et d'alimentation sinusoïdale, sous réserve des tolérances de normes IEC 60034-1.		
Rév.	Résumé des modifications		Fait	Verifié	Date
Exécuteur				Page	Révision
Vérificateur				1 / 19	
Date	02/06/2026				

FICHE TECHNIQUE

Moteurs Electriques Triphasés - Rotor à cage



Client : _____

Remarque

Rév.	Résime des modifications	Fait	Verifié	Date
Exécuteur				
Vérificateur			Page	Révision
Date	02/06/2026		2 / 19	

FICHE TECHNIQUE

Moteurs Electriques Triphasés - Rotor à cage



Client :

Protection Thermique

ID	Application	Type	Quantité	Température de détection
1	Bobinage	PTC - 2 FD_MT_FIOS	1 x Phase	155 °C

Rév.	Résime des modifications	Fait	Verifié	Date
Exécuteur				
Vérificateur			Page	Révision
Date	02/06/2026		3 / 19	

COURBE COUPLE, COURANT X VITESSE

Moteurs Electriques Triphasés - Rotor à cage



Client :

Gamme de moteur : W22 IE2 Three-Phase

Code produit : 14549196

COURBE COUPLE, COURANT X VITESSE

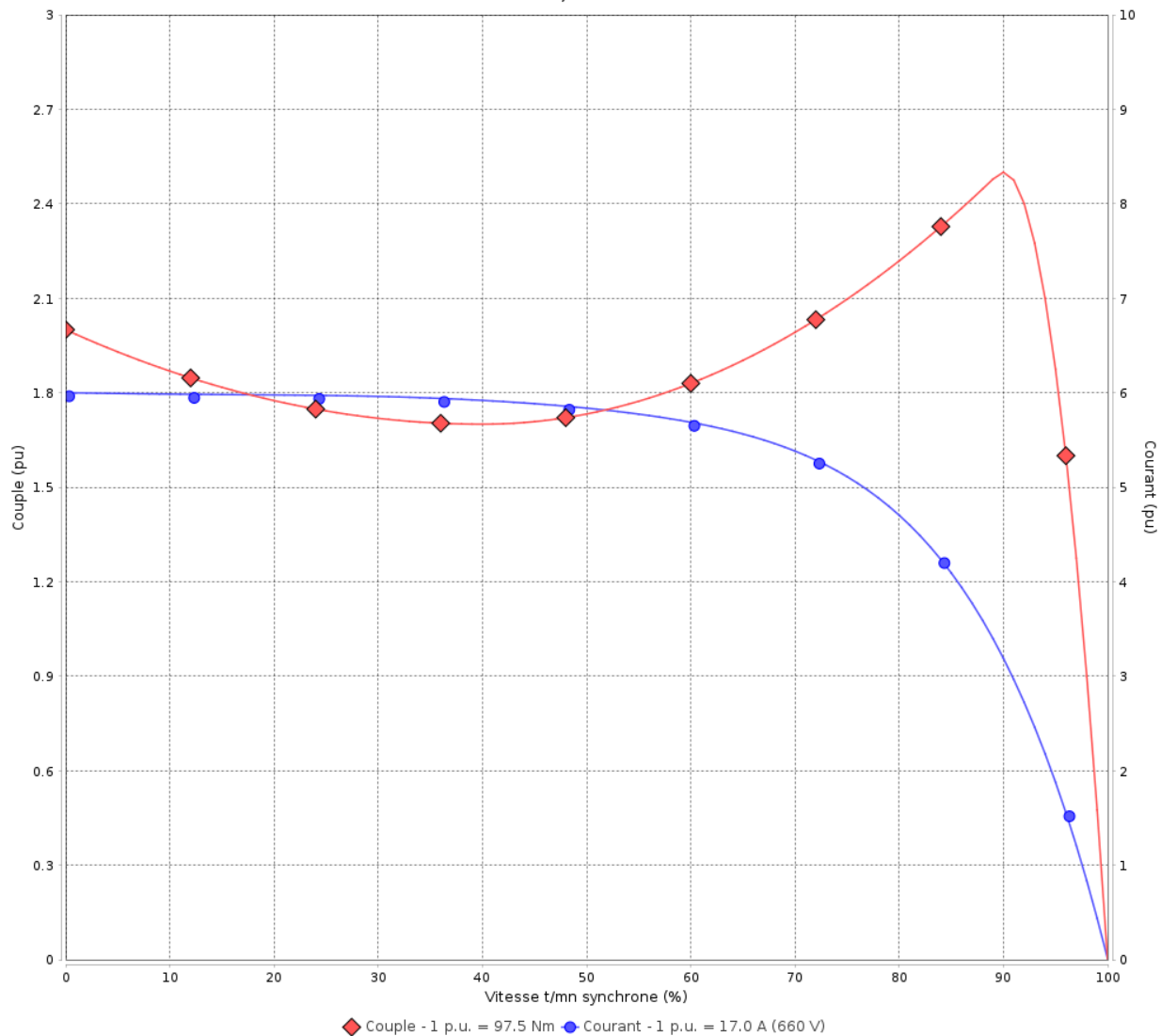

Performance : 380/660 V 50 Hz 4P

Courant à pleine charge : 29.6/17.0 A
 Intensité de démarrage : 6.0
 Couple à pleine charge : 97.5 Nm
 Couple de démarrage : 200 %
 Couple maximum : 250 %
 Vitesse à pleine charge : 1470 rpm

Moment d'inertie (J) : 0.1255 kgm²
 Service : S1
 Classe d'isolation : F
 Facteur de service : 1.00
 Service : S1

Temps de blocage du rotor : 18s (à froid) 10s (à chaud)

Rév.	Résime des modifications	Fait	Verifié	Date
Exécuteur		Page		Révision
Vérificateur		4 / 19		
Date	02/06/2026			

COURBE COUPLE, COURANT X VITESSE

Moteurs Electriques Triphasés - Rotor à cage



Client :

Gamme de moteur : W22 IE2 Three-Phase

Code produit : 14549196

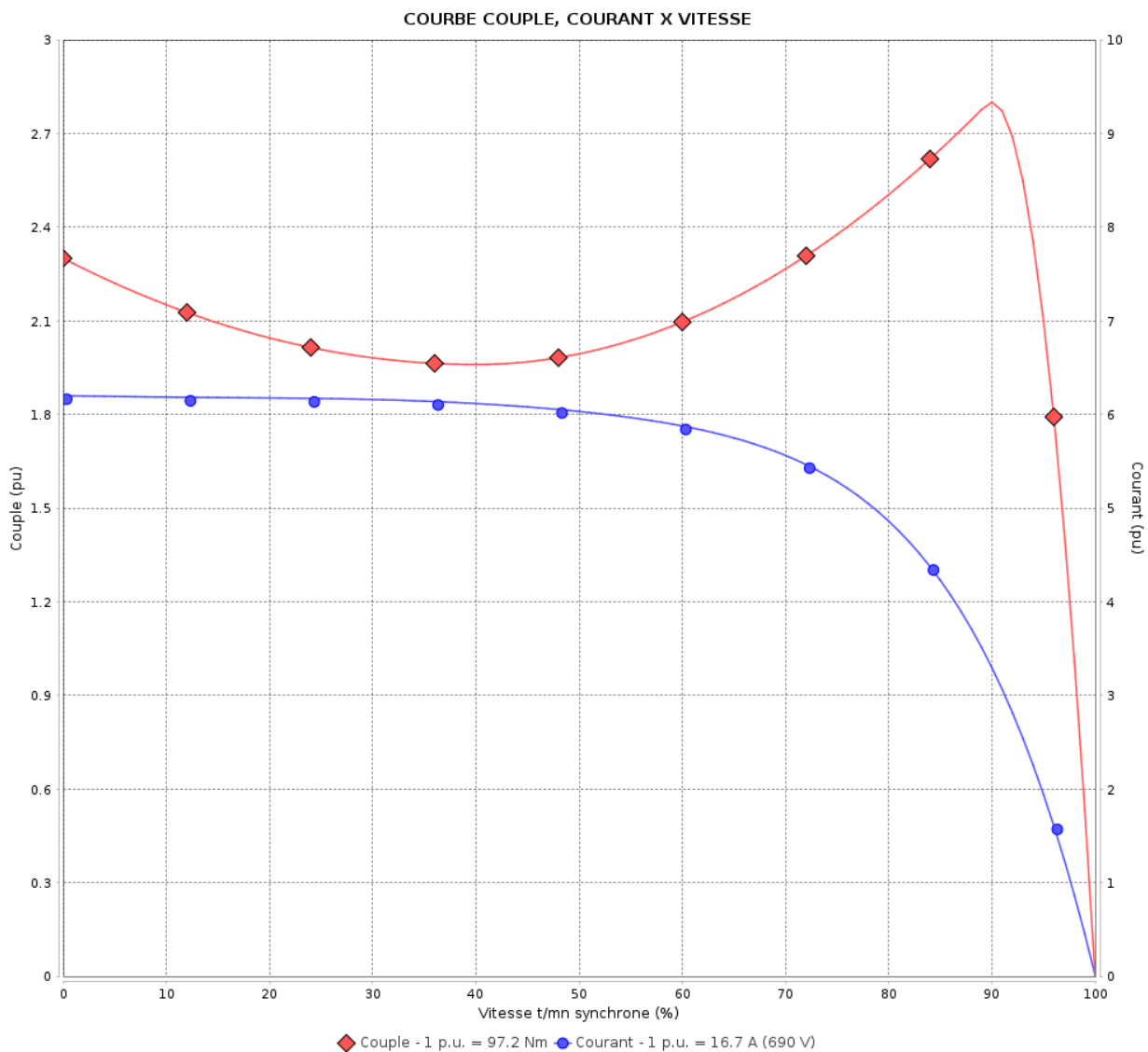

Performance : 400/690 V 50 Hz 4P

Courant à pleine charge : 28.8/16.7 A
 Intensité de démarrage : 6.2
 Couple à pleine charge : 97.2 Nm
 Couple de démarrage : 229 %
 Couple maximum : 280 %
 Vitesse à pleine charge : 1475 rpm

Moment d'inertie (J) : 0.1255 kgm²
 Service : S1
 Classe d'isolation : F
 Facteur de service : 1.00
 Service : S1

Temps de blocage du rotor : 21s (à froid) 12s (à chaud)

Rév.	Résime des modifications	Fait	Verifié	Date
Exécuteur		Page		Révision
Vérificateur		5 / 19		
Date	02/06/2026			

COURBE COUPLE, COURANT X VITESSE

Moteurs Electriques Triphasés - Rotor à cage



Client :

Gamme de moteur : W22 IE2 Three-Phase

Code produit : 14549196

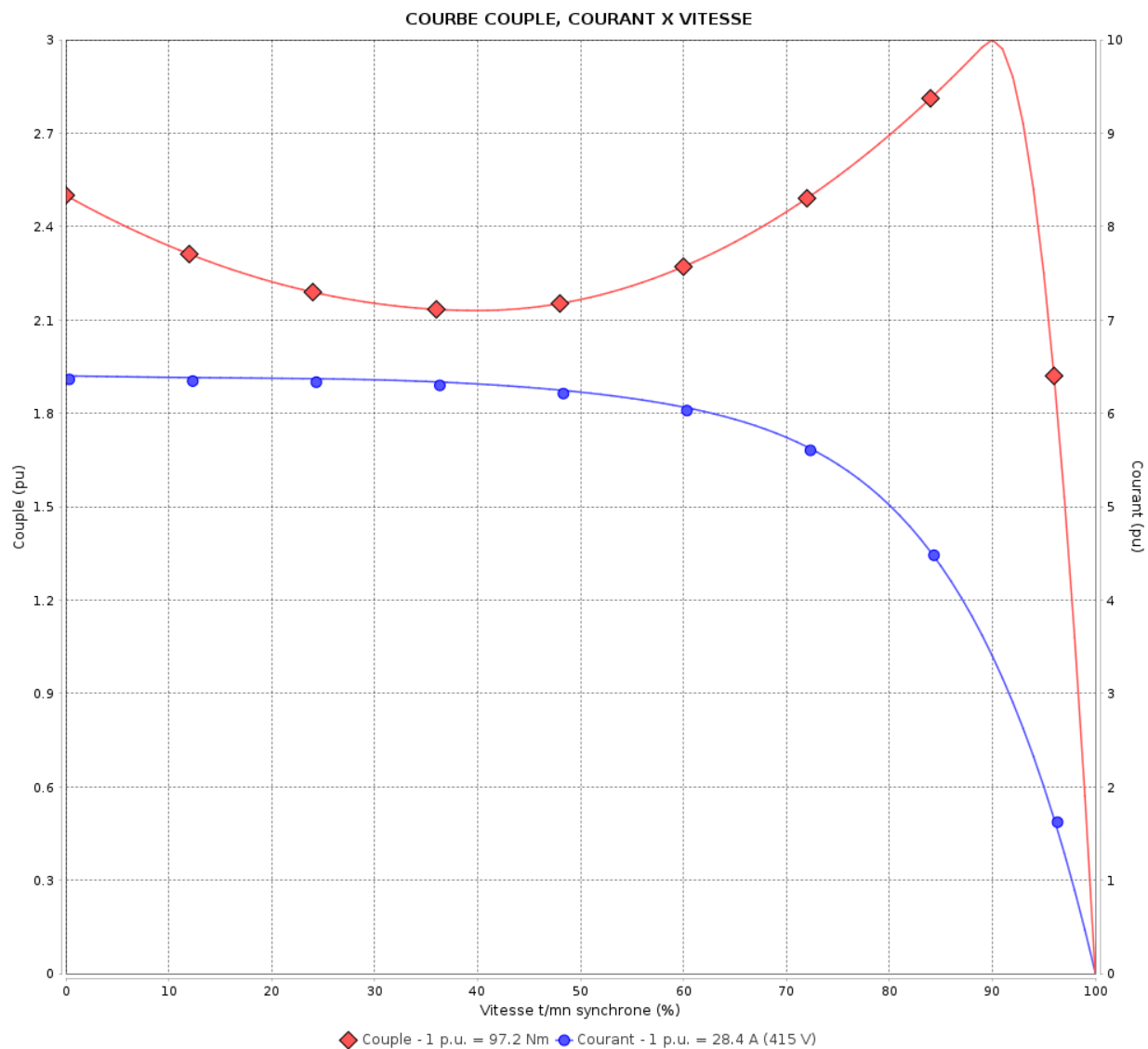

Performance : 415 V 50 Hz 4P

Courant à pleine charge : 28.4 A
 Intensité de démarrage : 6.4
 Couple à pleine charge : 97.2 Nm
 Couple de démarrage : 250 %
 Couple maximum : 300 %
 Vitesse à pleine charge : 1475 rpm

Moment d'inertie (J) : 0.1255 kgm²
 Service : S1
 Classe d'isolation : F
 Facteur de service : 1.00
 Service : S1

Temps de blocage du rotor : 14s (à froid) 8s (à chaud)

Rév.	Résime des modifications	Fait	Verifié	Date
Exécuteur		Page		Révision
Vérificateur		6 / 19		
Date	02/06/2026			

COURBE COUPLE, COURANT X VITESSE

Moteurs Electriques Triphasés - Rotor à cage



Client :

Gamme de moteur : W22 IE2 Three-Phase

Code produit : 14549196

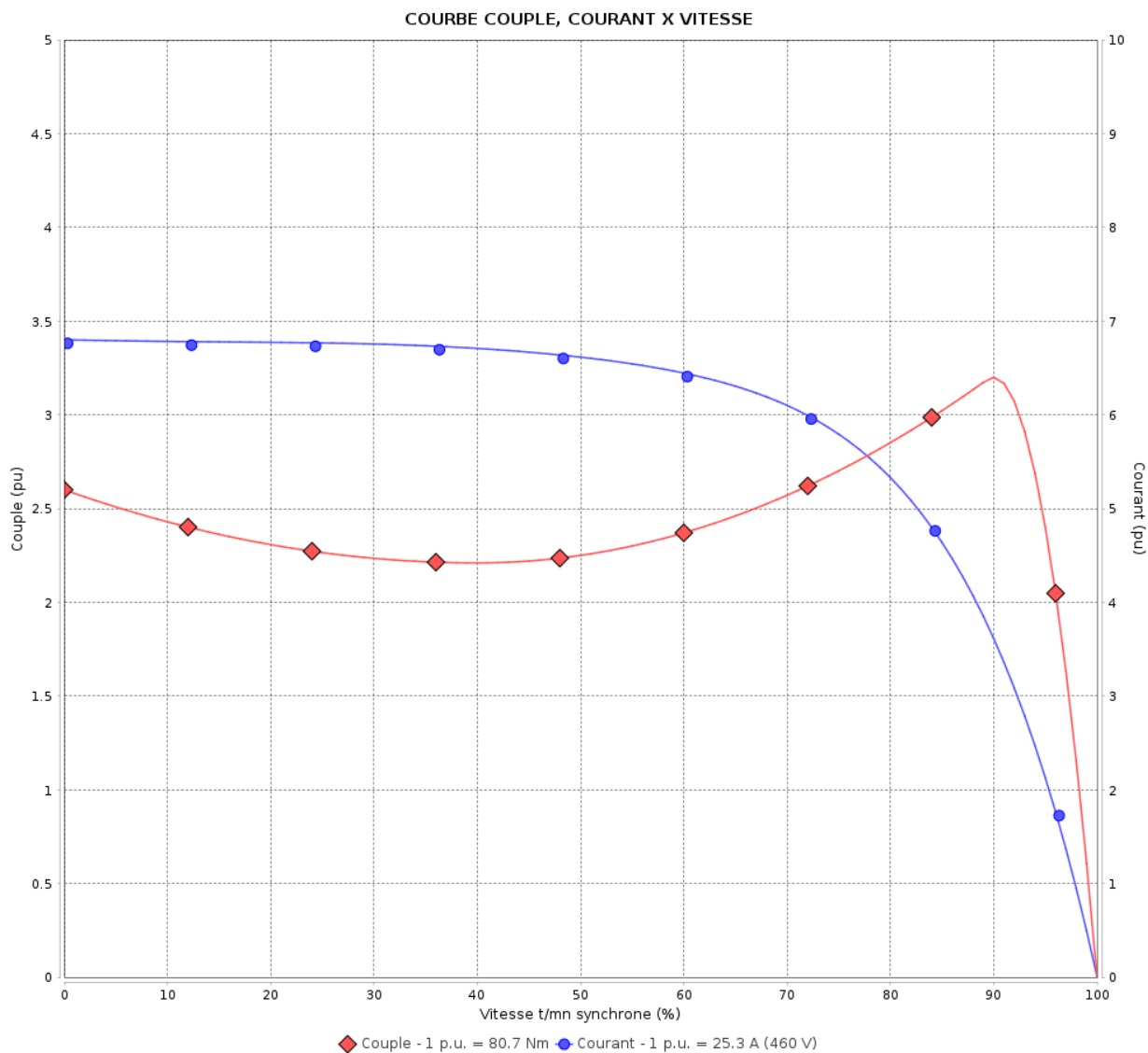

Performance : 460 V 60 Hz 4P

Courant à pleine charge : 25.3 A
 Intensité de démarrage : 6.8
 Couple à pleine charge : 80.7 Nm
 Couple de démarrage : 260 %
 Couple maximum : 320 %
 Vitesse à pleine charge : 1775 rpm

Moment d'inertie (J) : 0.1255 kgm²
 Service : S1
 Classe d'isolation : F
 Facteur de service : 1.00
 Service : S1

Temps de blocage du rotor : 18s (à froid) 10s (à chaud)

Rév.	Résumé des modifications	Fait	Verifié	Date
Exécuteur		Page		Révision
Vérificateur		7 / 19		
Date	02/06/2026			

Courbe de performance en charge

Moteurs Electriques Triphasés - Rotor à cage



Client :

Gamme de moteur : W22 IE2 Three-Phase

Code produit : 14549196

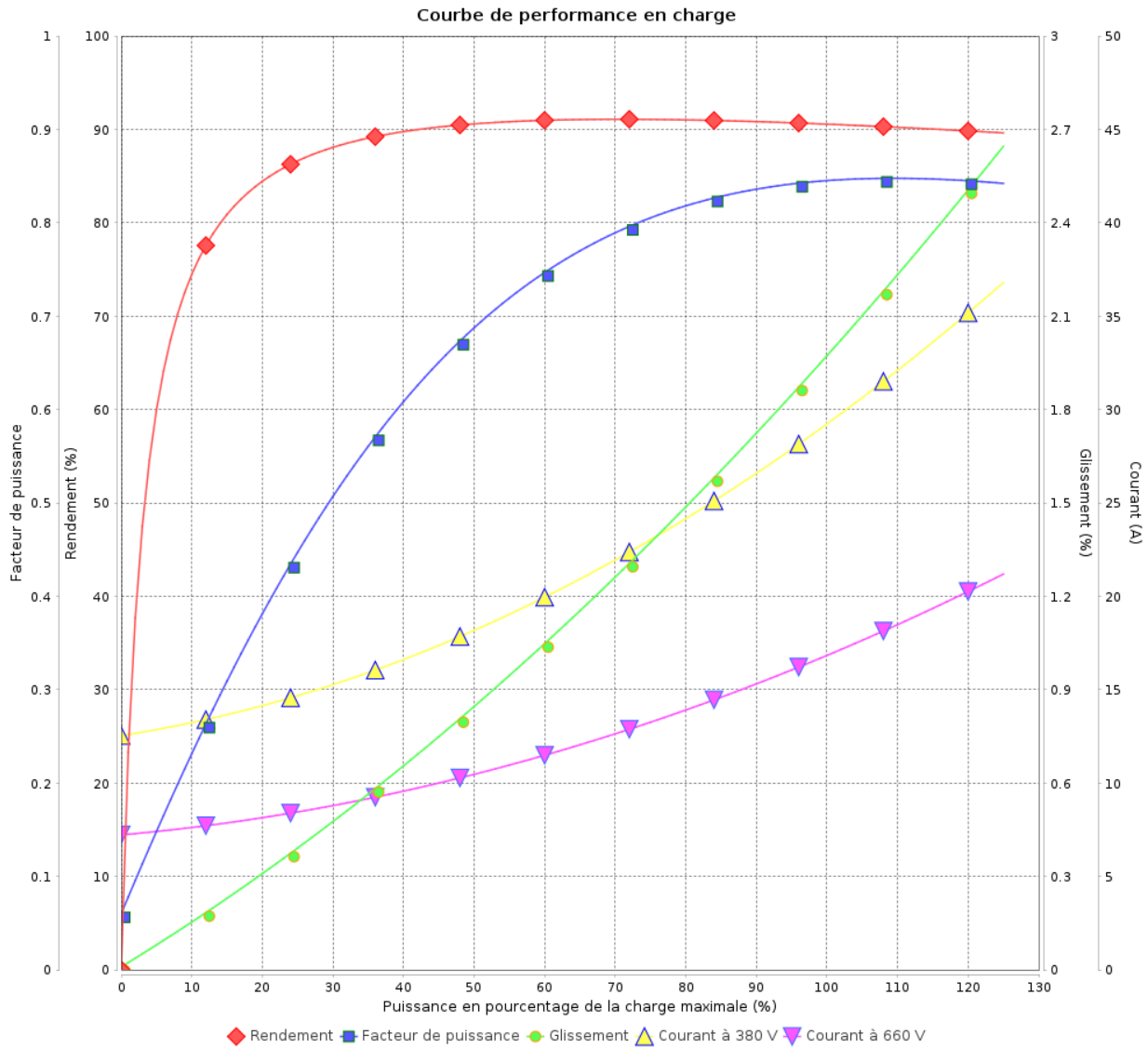

Rév.	Résime des modifications	Fait	Verifié	Date
Exécuteur				
Vérificateur			Page	Révision
Date	02/06/2026		8 / 19	

Courbe de performance en charge

Moteurs Electriques Triphasés - Rotor à cage



Client :

Gamme de moteur : W22 IE2 Three-Phase

Code produit : 14549196

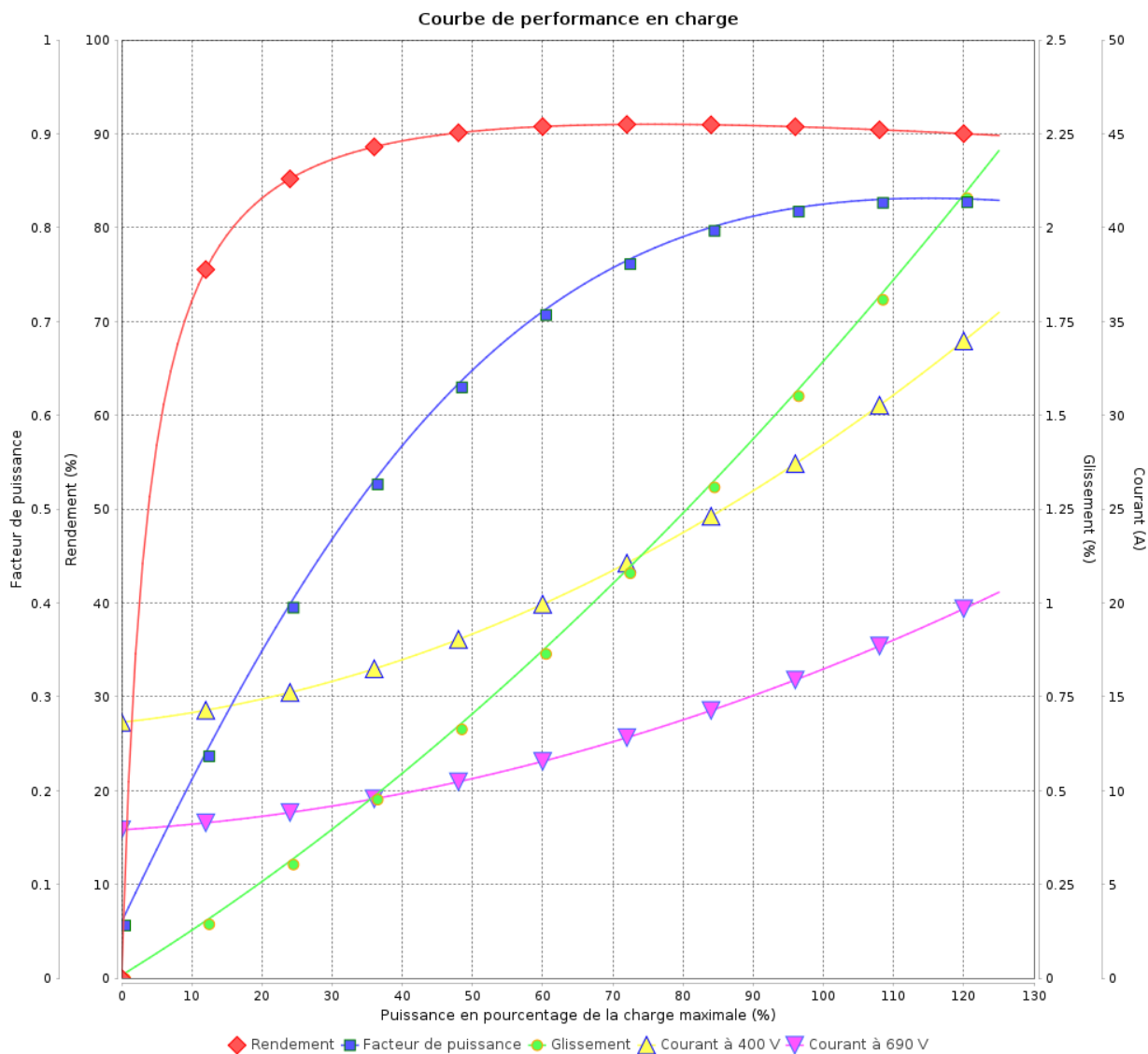

Rév.	Résumé des modifications	Fait	Verifié	Date
Exécuteur			Page 9 / 19	Révision
Vérificateur				
Date				

Courbe de performance en charge

Moteurs Electriques Triphasés - Rotor à cage



Client :

Gamme de moteur : W22 IE2 Three-Phase

Code produit : 14549196

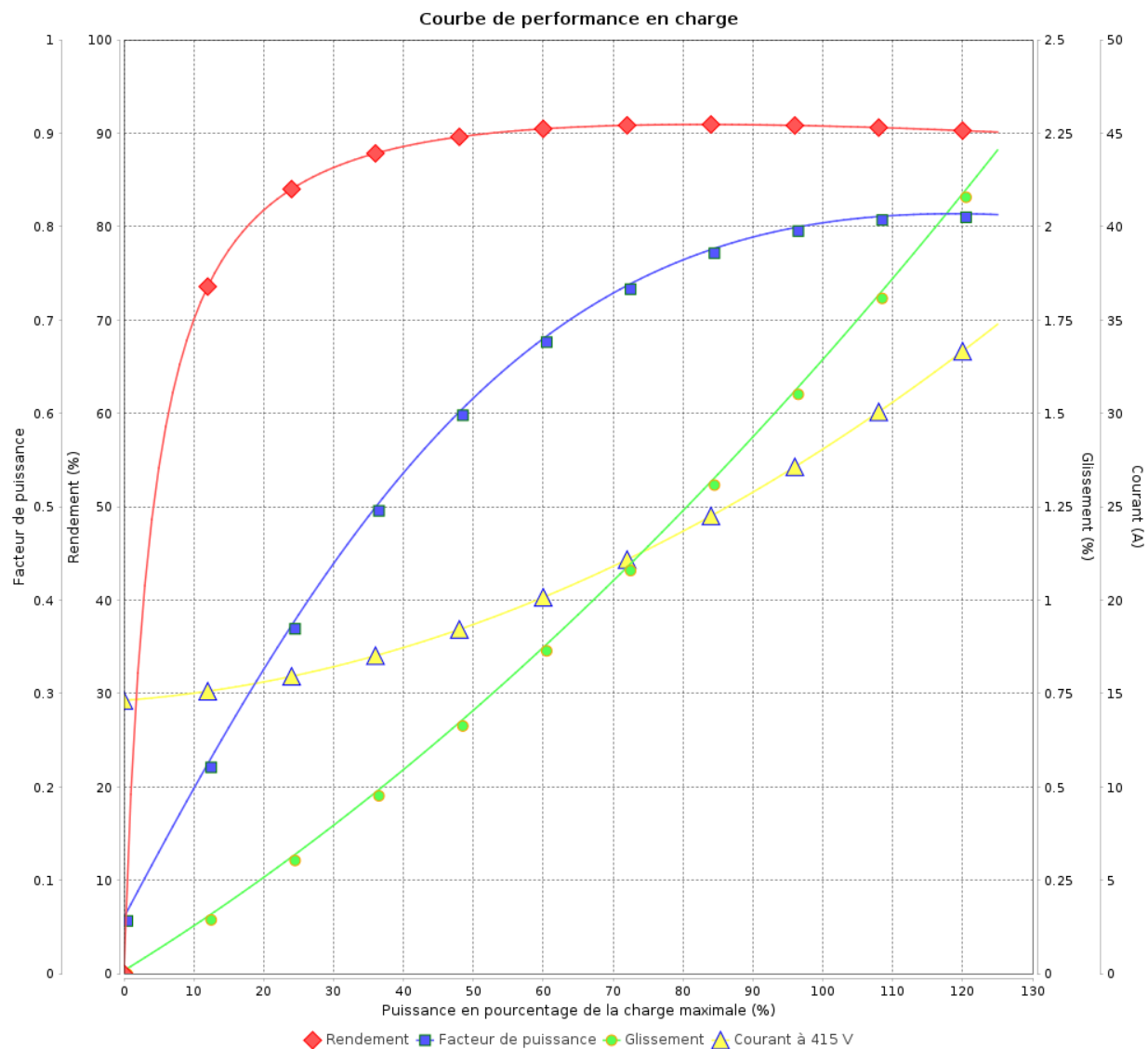

Rév.	Résime des modifications	Fait	Verifié	Date
Exécuteur				
Vérificateur			Page	Révision
Date	02/06/2026		10 / 19	

Courbe de performance en charge

Moteurs Electriques Triphasés - Rotor à cage



Client :

Gamme de moteur : W22 IE2 Three-Phase

Code produit : 14549196

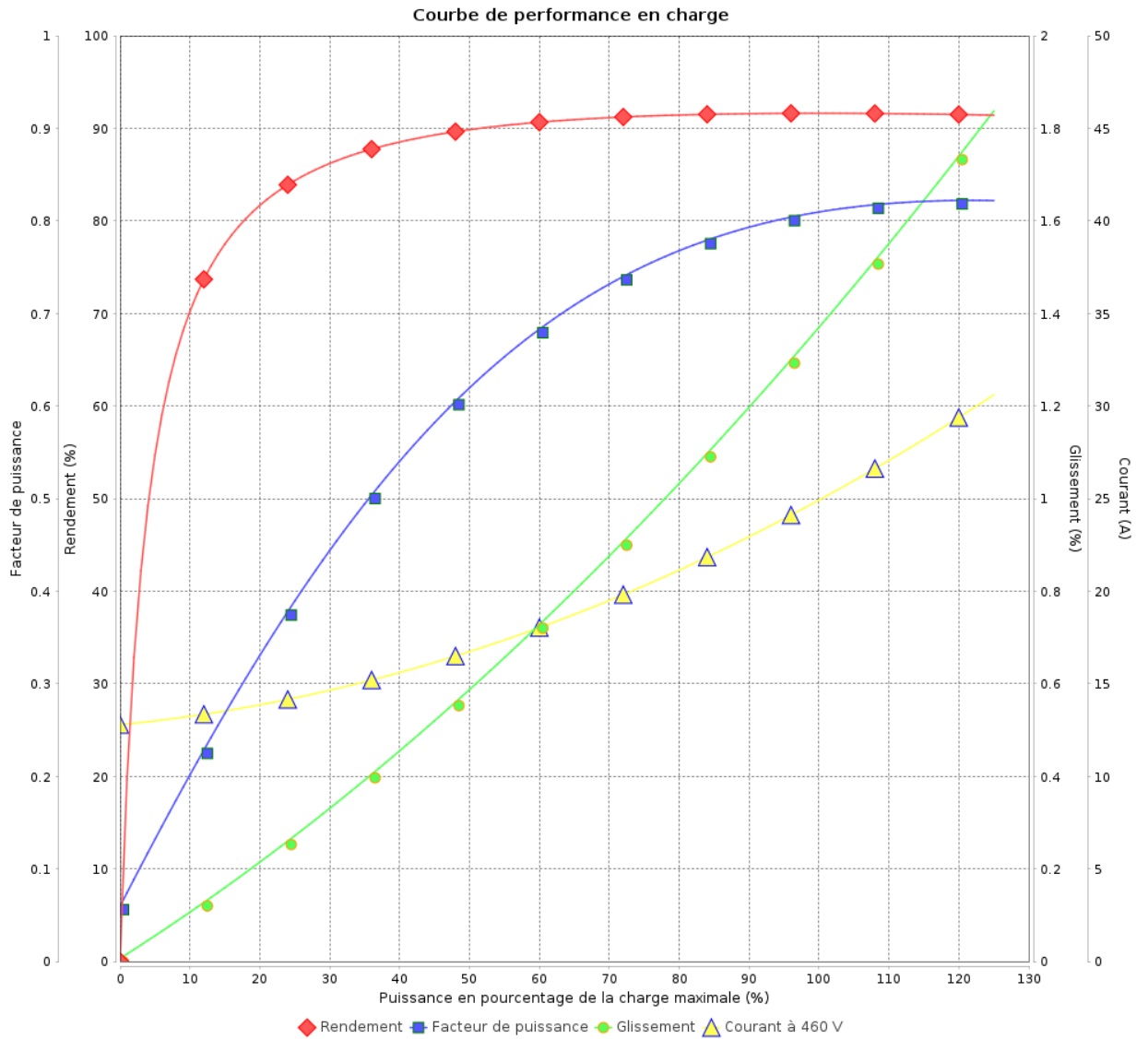

Rév.	Résumé des modifications	Fait	Verifié	Date
Exécuteur			Page 11 / 19	Révision
Vérificateur				
Date				

COURBE DE LIMITE THERMIQUE

Moteurs Electriques Triphasés - Rotor à cage



Client :

Gamme de moteur : W22 IE2 Three-Phase

Code produit : 14549196

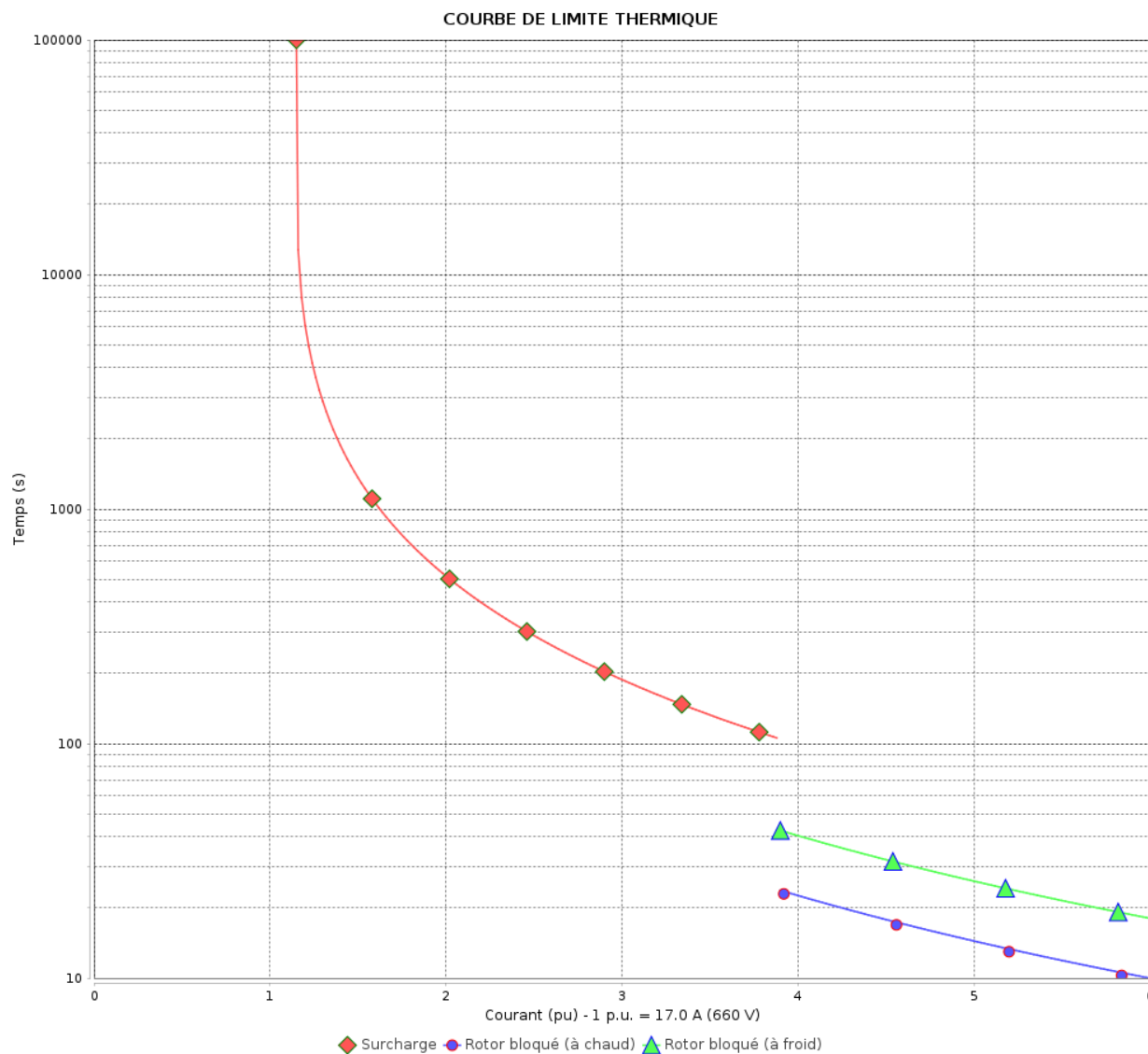

Constante de temps d'échauffement

Constante de temps de refroidissement

Rév.	Résumé des modifications	Fait	Vérifié	Date
Exécuteur			Page 12 / 19	Révision
Vérificateur				
Date				

COURBE DE LIMITE THERMIQUE

Moteurs Electriques Triphasés - Rotor à cage



Client :

Gamme de moteur : W22 IE2 Three-Phase

Code produit : 14549196

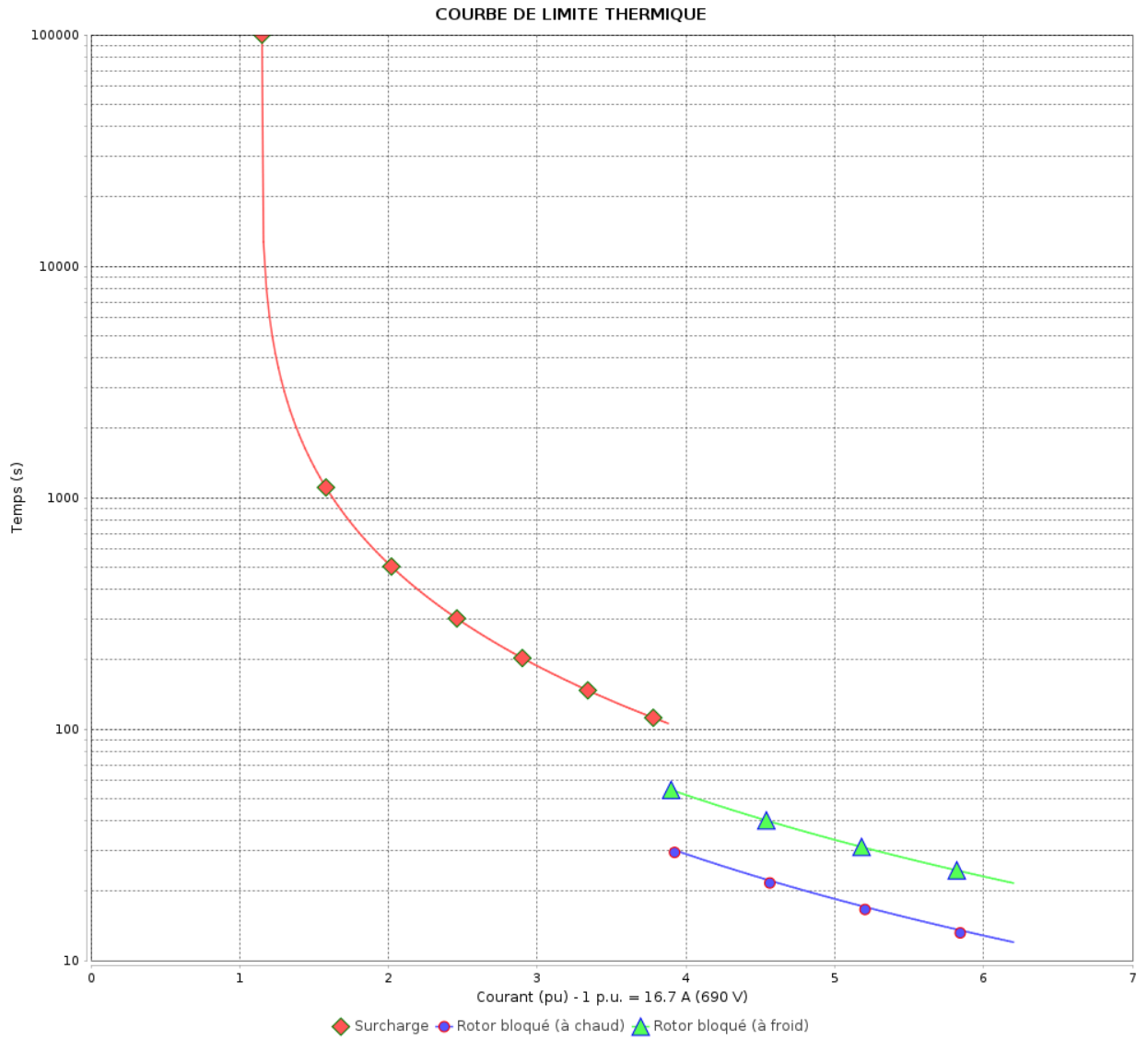

Constante de temps d'échauffement
 Constante de temps de refroidissement

Rév.	Résumé des modifications	Fait	Verifié	Date
Exécuteur			Page 13 / 19	Révision
Vérificateur				
Date				

COURBE DE LIMITE THERMIQUE

Moteurs Electriques Triphasés - Rotor à cage



Client :

Gamme de moteur : W22 IE2 Three-Phase

Code produit : 14549196

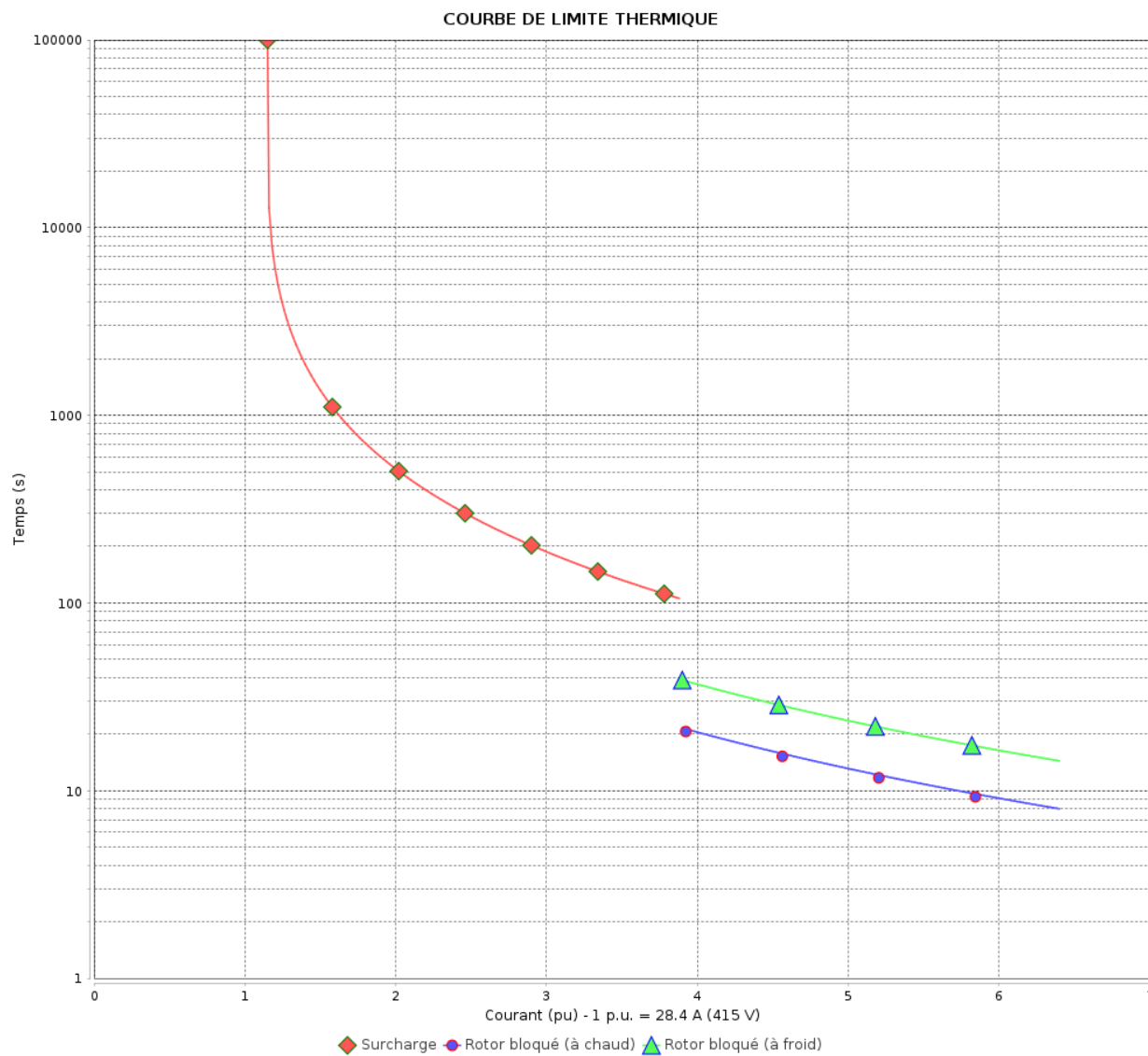

Constante de temps d'échauffement

Constante de temps de refroidissement

Rév.	Résumé des modifications	Fait	Vérifié	Date
Exécuteur			Page	Révision
Vérificateur				
Date				
			14 / 19	

COURBE DE LIMITE THERMIQUE

Moteurs Electriques Triphasés - Rotor à cage



Client :

Gamme de moteur : W22 IE2 Three-Phase

Code produit : 14549196

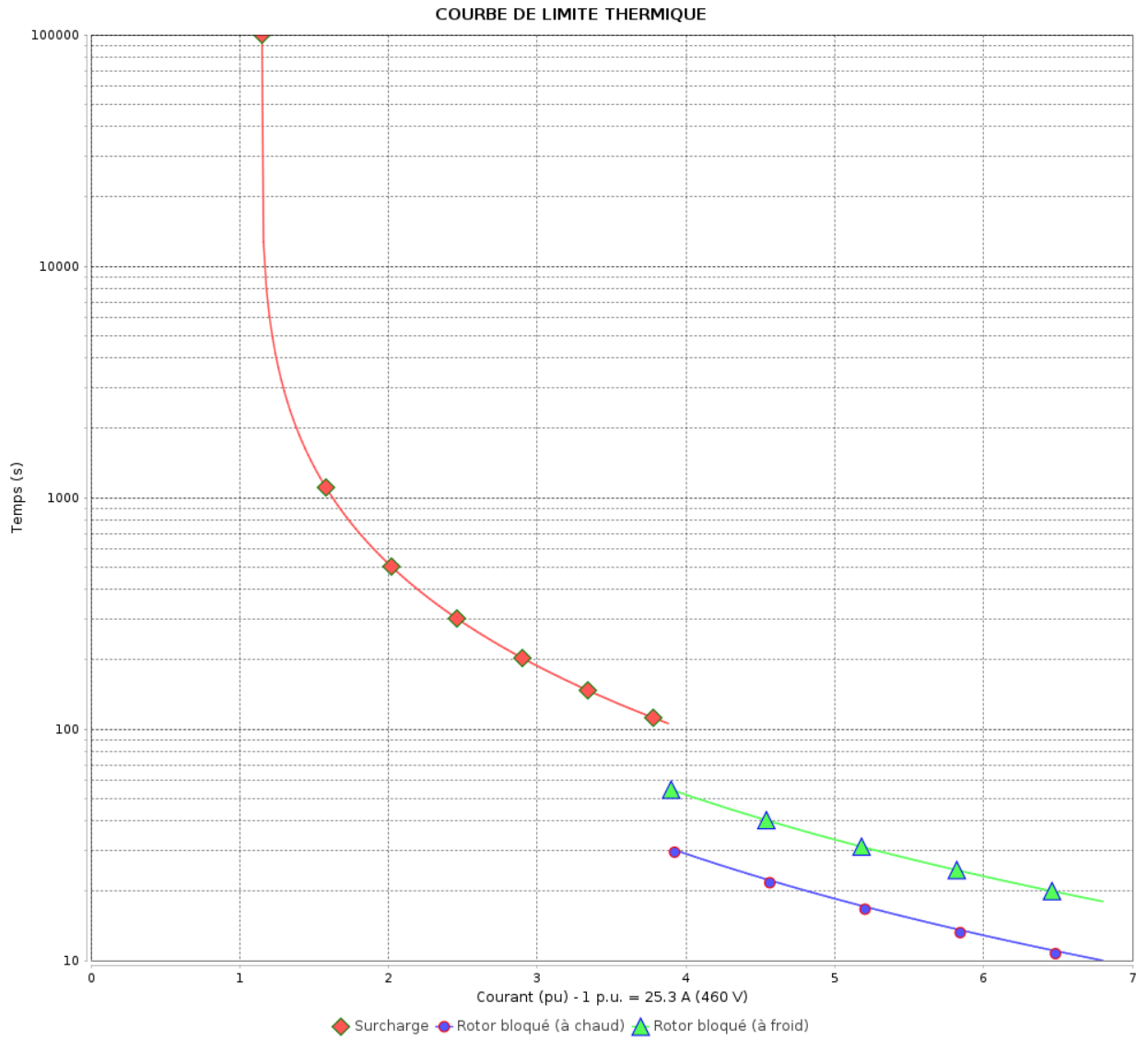

Constante de temps d'échauffement
 Constante de temps de refroidissement

Rév.	Résumé des modifications	Fait	Verifié	Date
Exécuteur		Page		Révision
Vérificateur		15 / 19		
Date		02/06/2026		

Courbe du convertisseur

Moteurs Electriques Triphasés - Rotor à cage



Client :

Gamme de moteur : W22 IE2 Three-Phase

Code produit : 14549196

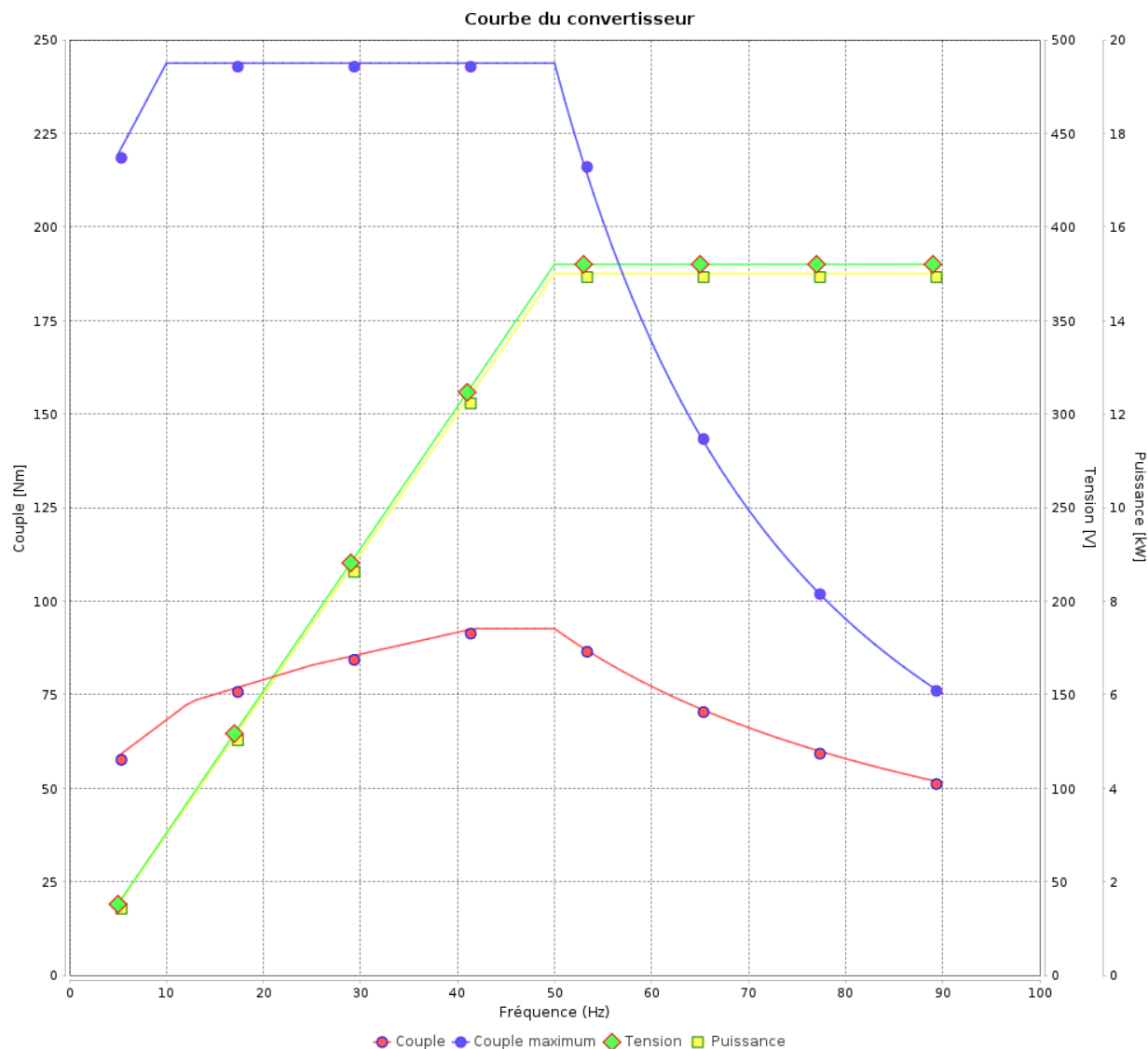

Rév.	Résumé des modifications	Fait	Verifié	Date
Exécuteur				
Vérificateur				
Date	02/06/2026		Page 16 / 19	Révision

Courbe du convertisseur

Moteurs Electriques Triphasés - Rotor à cage



Client :

Gamme de moteur : W22 IE2 Three-Phase

Code produit : 14549196

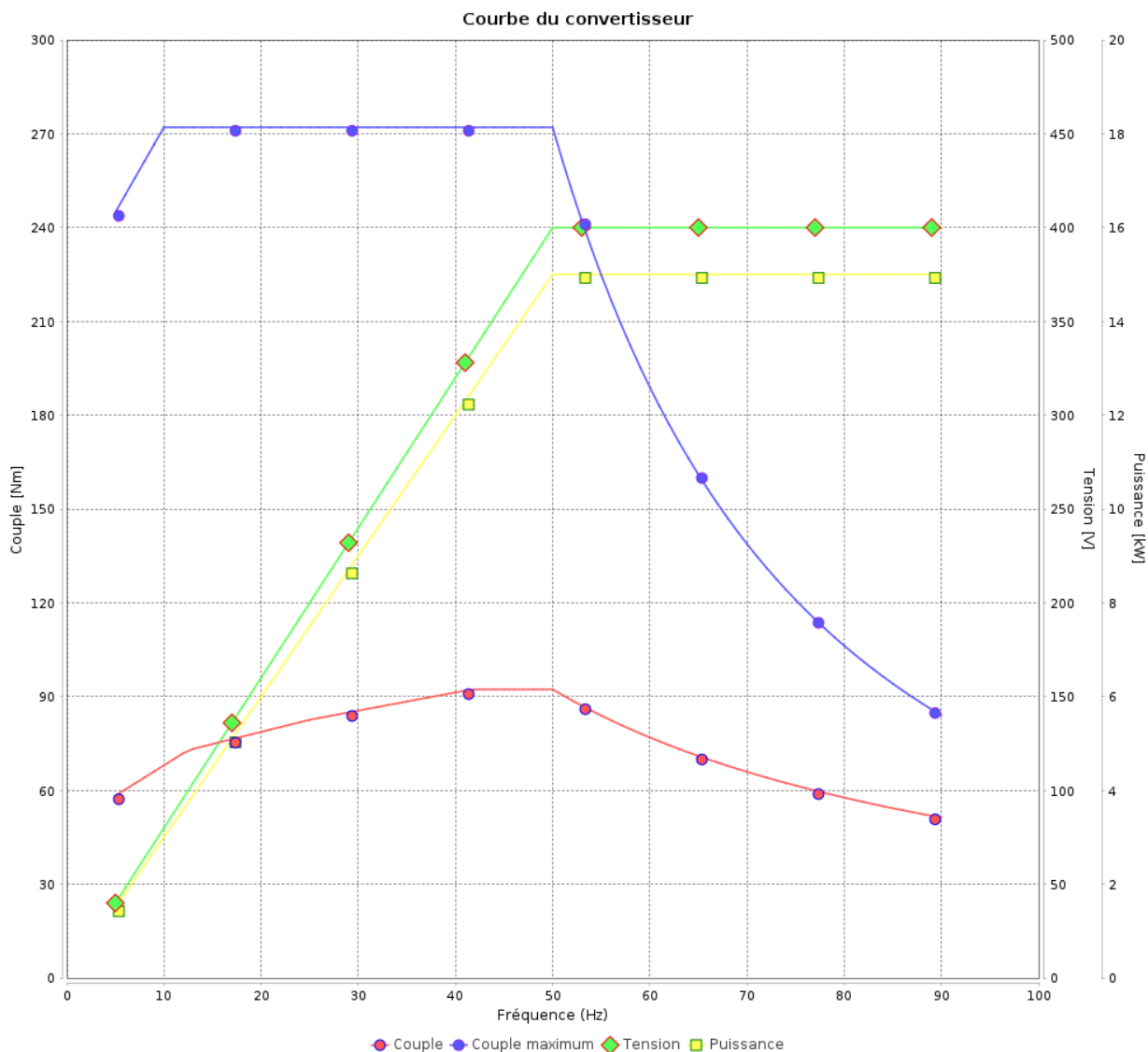

Rév.	Résumé des modifications	Fait	Verifié	Date
Exécuteur			Page 17 / 19	Révision
Vérificateur				
Date				

Courbe du convertisseur

Moteurs Electriques Triphasés - Rotor à cage



Client :

Gamme de moteur : W22 IE2 Three-Phase

Code produit : 14549196

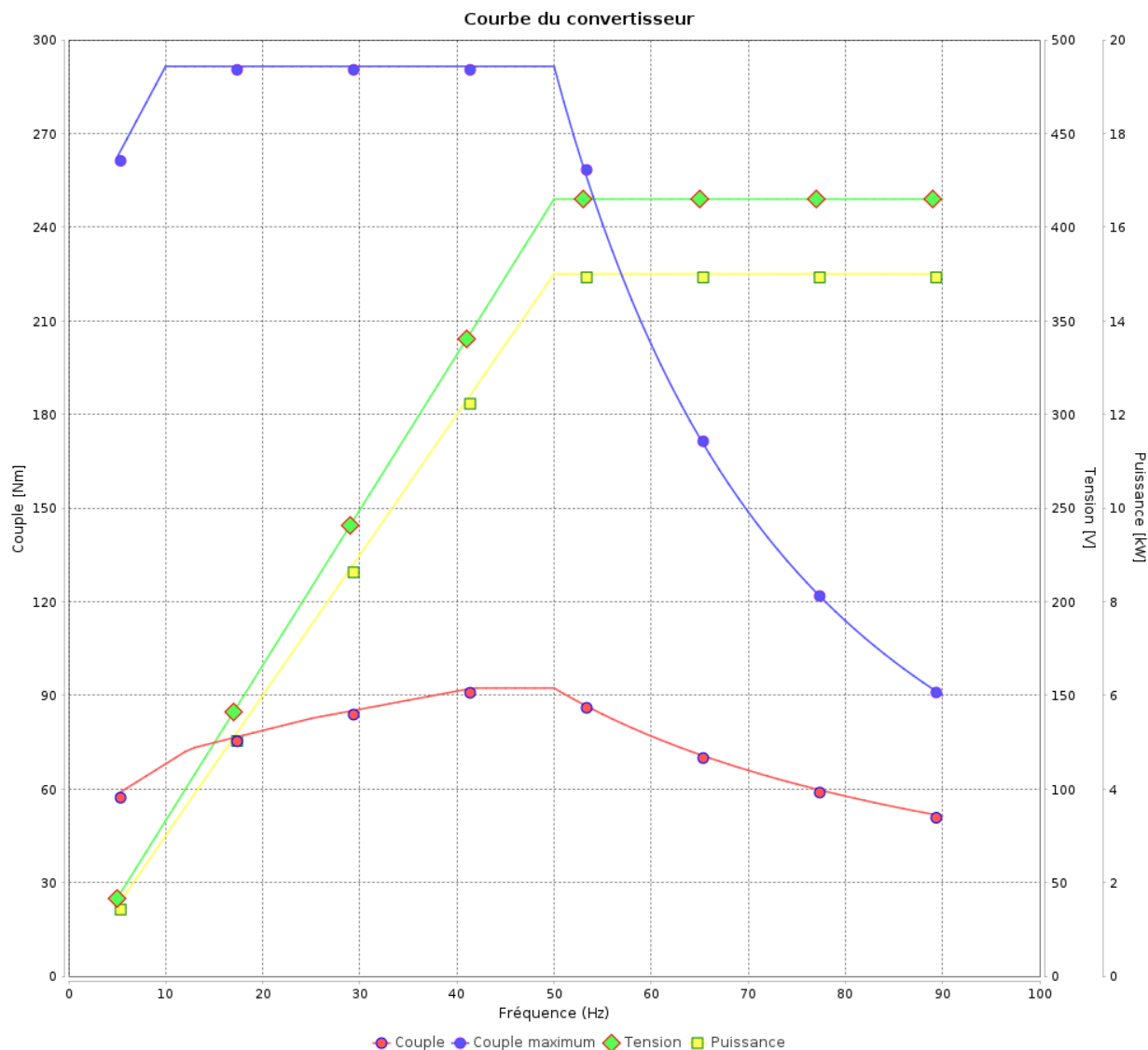

Rév.	Résime des modifications	Fait	Verifié	Date
Exécuteur			Page	Révision
Vérificateur				
Date			02/06/2026	18 / 19

Courbe du convertisseur

Moteurs Electriques Triphasés - Rotor à cage



Client :

Gamme de moteur : W22 IE2 Three-Phase

Code produit : 14549196

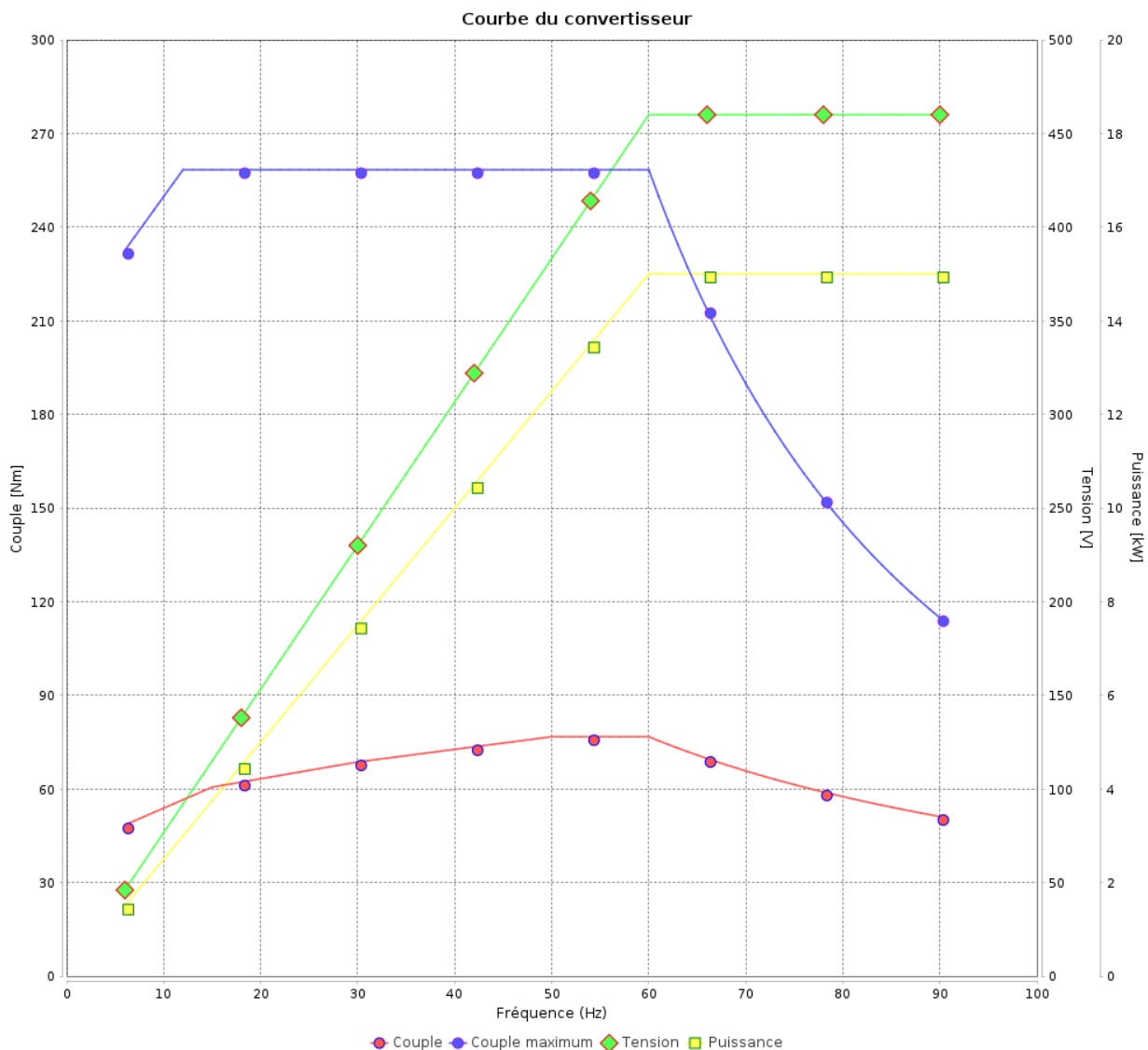

Rév.	Résumé des modifications	Fait	Verifié	Date
Exécuteur			Page 19 / 19	Révision
Vérificateur				
Date				

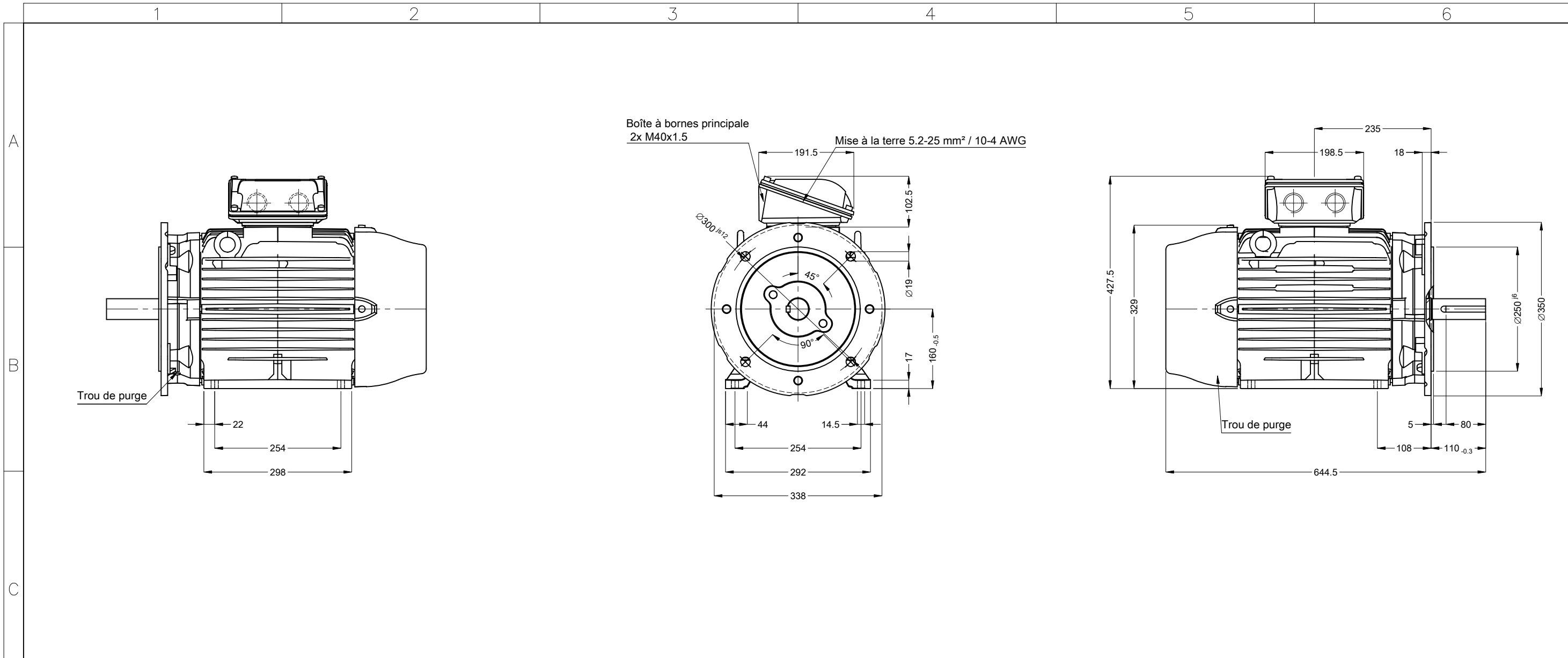

Étanchéité - Joint étanche à l'huile
 Couleur RAL 5009
 Peinture epoxy WEG 203A
 Forme B35T

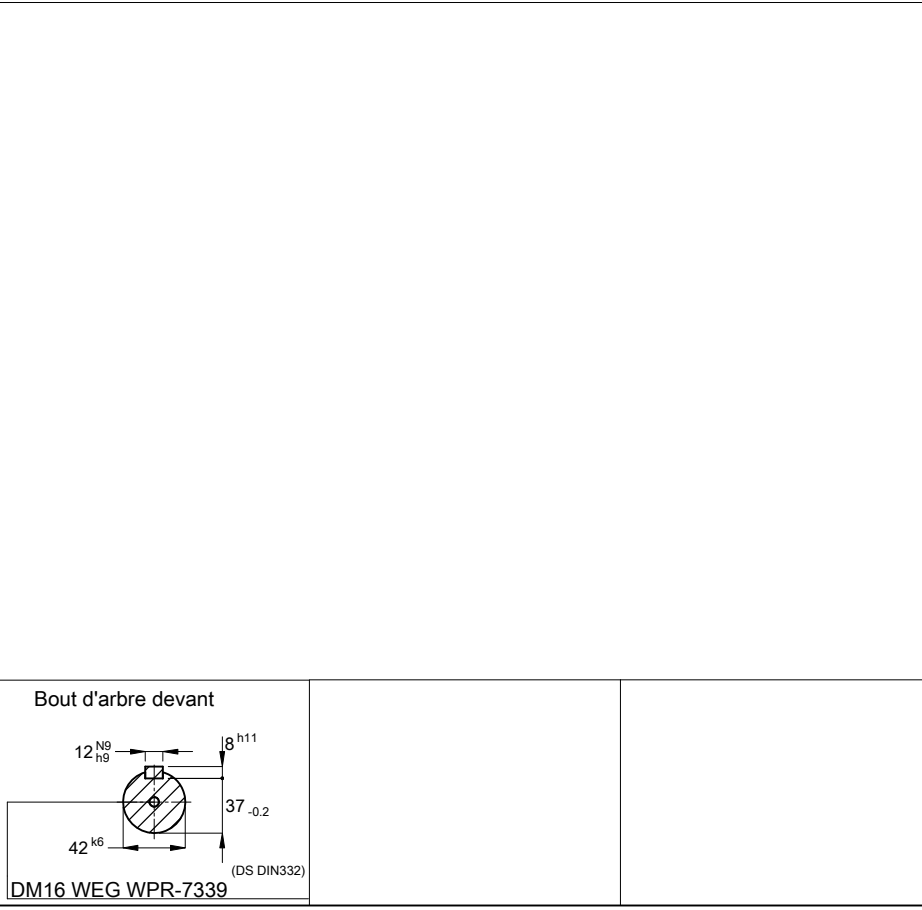

01180 04 Pôles 50 Hz						A			
						Échelle 1 : 8			
						HYBRISUSER 00			
N° MODIFICATION	LOC	RESUME DES MODIFICATIONS			EXÉCUTÉ	VÉRIFIÉ	LIBÉRÉ	DATE	VER
EXÉC.	HYBRISUSER	MOTEUR TRIP. W22 IE2							
VÉRIF.		CARCASSE 160L IP55 TEFC							
LIBÉRÉ									
DATE LB.									
					PREVIEW WDD 00 PAGE 1 / 1				