

FICHE TECHNIQUE

Moteurs Electriques Triphasés - Rotor à cage



Client :				
Gamme de moteur	: W22 IE4 Three-Phase	Code produit :	14813386	
Carcasse	: 315S/M	Type de refroidissement	: IC411 - TEFC	
Classe d'isolation	: F	Forme	: B3T	
Service	: S1	Sens de rotation ¹	: Les deux sens de rotation	
Température ambiante	: -20°C à +40°C	Méthode de démarrage	: Démarrage direct	
Altitude	: 1000 m	Poids approximatif ³	: 942 kg	
Degré de protection	: IP55	Moment d'inertie (J)	: 2.32 kgm ²	
Type	: NE			
Puissance nominale [kW]	110		110	
Pôles	2		2	
Fréquence [Hz]	50		60	
Tension à pleine charge [V]	400/690		460	
Courant à pleine charge [A]	190/110		168	
Courant de démarrage [A]	1520/881		1430	
Intensité de démarrage [A]	8.0		8.5	
Courant à vide [A]	60.0/34.8		56.0	
Vitesse à pleine charge [RPM]	2980		3582	
Glissement [%]	0.67		0.50	
Couple à pleine charge [Nm]	353		293	
Couple de démarrage [%]	210		240	
Couple maximum [%]	290		330	
Facteur de service	1.00		1.00	
Echauffement	80 K		80 K	
Temps de blocage du rotor	82s (à froid) 46s (à chaud)		90s (à froid) 50s (à chaud)	
Bruit ²	77.0 dB(A)		81.0 dB(A)	
Rendement (%)	25%			
	50%	94.0	94.5	
	75%	95.5	95.4	
	100%	96.0	95.4	
Cos Φ	25%			
	50%	0.76	0.74	
	75%	0.84	0.83	
	100%	0.87	0.86	
Losses at normative operating points (speed;torque), in percentage of rated output power				
Losses (%)	P1 (0,9;1,0)	4.0	4.6	
	P2 (0,5;1,0)	2.8	3.3	
	P3 (0,25;1,0)	2.4	2.8	
	P4 (0,9;0,5)	2.4	2.8	
	P5 (0,5;0,5)	1.3	1.5	
	P6 (0,5;0,25)	0.9	1.1	
	P7 (0,25;0,25)	0.5	0.6	
Type de palier	: Avant 6314 C3 Derrière 6314 C3	Efforts sur l'embase		
Modèle - blindage	: 00047 00014	Traction maximum	: 3004 N	
Intervalle de graissage	: 5000 h 5000 h	Compression maximum	: 12244 N	
Quantité de lubrifiant	: 27 g 27 g			
Type de lubrifiant	: Mobil Polyrex EM			
<p>Cette révision annule et remplace la précédente</p> <p>(1) Vu le bout d'arbre côté attaque.</p> <p>(2) Mesuré à 1m et avec tolérance de +3dB(A).</p> <p>(3) Poids approximatif, peut être objet de modification après le processus de fabrication.</p> <p>(4) At 100% of full load.</p>		<p>Les valeurs sont des moyennes basées sur des tests et d'alimentation sinusoïdale, sous réserve des tolérances de normes IEC 60034-1.</p>		
Rév.	Résime des modifications	Fait	Verifié	Date
Exécuteur				
Vérificateur			Page	Révision
Date	01/06/2026		1 / 11	

FICHE TECHNIQUE

Moteurs Electriques Triphasés - Rotor à cage



Client :

Remarque

Rév.	Résime des modifications	Fait	Verifié	Date
Exécuteur				
Vérificateur			Page	Révision
Date	01/06/2026		2 / 11	

FICHE TECHNIQUE

Moteurs Electriques Triphasés - Rotor à cage



Client :

Protection Thermique

ID	Application	Type	Quantité	Température de détection
1	Bobinage	PTC - 2 FD_MT_FIOS	1 x Phase	155 °C

Rév.	Résime des modifications	Fait	Verifié	Date
Exécuteur				
Vérificateur			Page	Révision
Date	01/06/2026		3 / 11	

COURBE COUPLE, COURANT X VITESSE

Moteurs Electriques Triphasés - Rotor à cage



Client :

Gamme de moteur : W22 IE4 Three-Phase

Code produit : 14813386

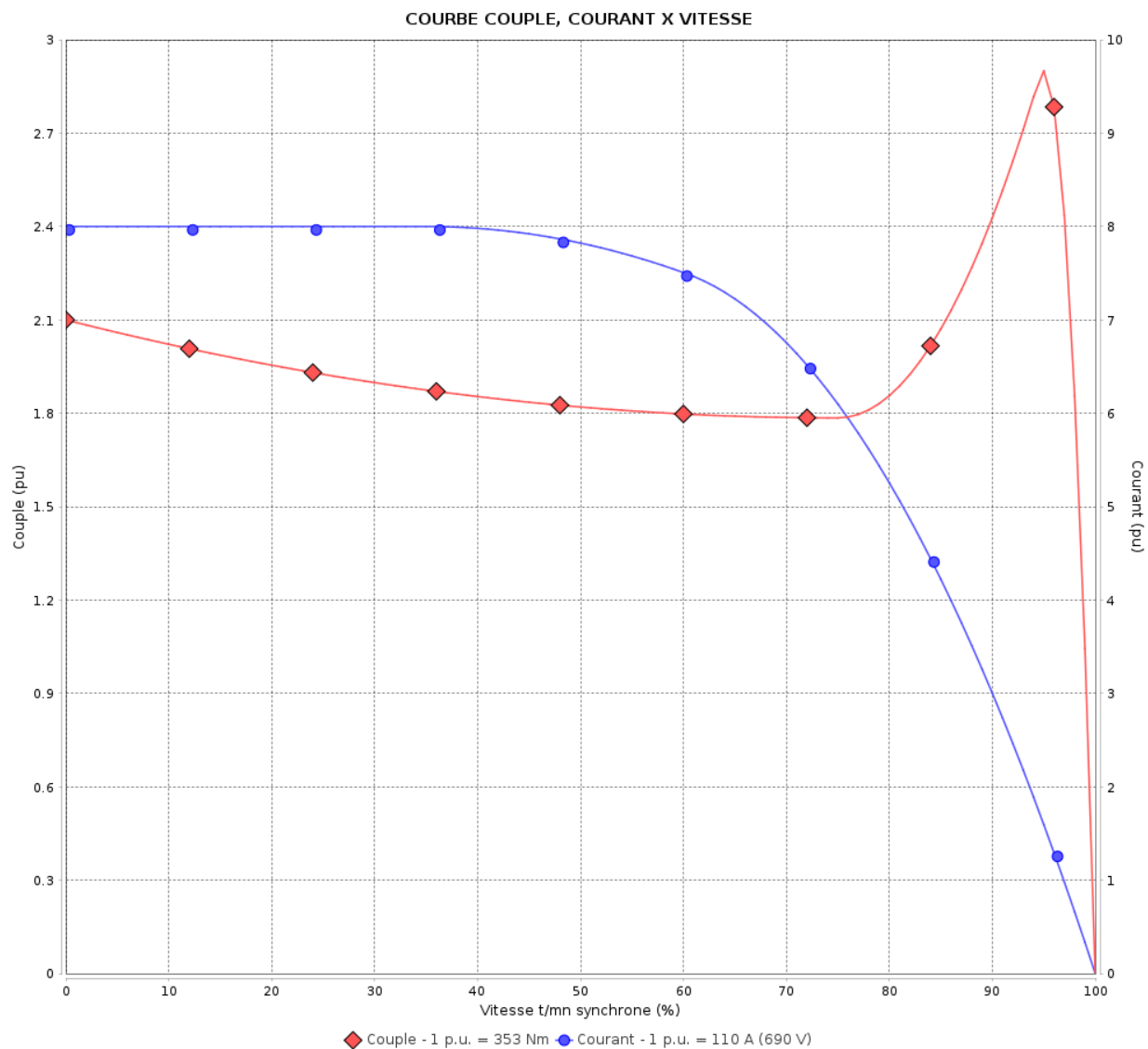

Performance : 400/690 V 50 Hz 2P

Courant à pleine charge : 190/110 A
 Intensité de démarrage : 8.0
 Couple à pleine charge : 353 Nm
 Couple de démarrage : 210 %
 Couple maximum : 290 %
 Vitesse à pleine charge : 2980 rpm

Moment d'inertie (J) : 2.32 kgm²
 Service : S1
 Classe d'isolation : F
 Facteur de service : 1.00
 Service : S1

Temps de blocage du rotor : 82s (à froid) 46s (à chaud)

Rév.	Résime des modifications	Fait	Verifié	Date
Exécuteur			Page 4 / 11	Révision
Vérificateur				
Date				

COURBE COUPLE, COURANT X VITESSE

Moteurs Electriques Triphasés - Rotor à cage



Client :

Gamme de moteur : W22 IE4 Three-Phase

Code produit : 14813386

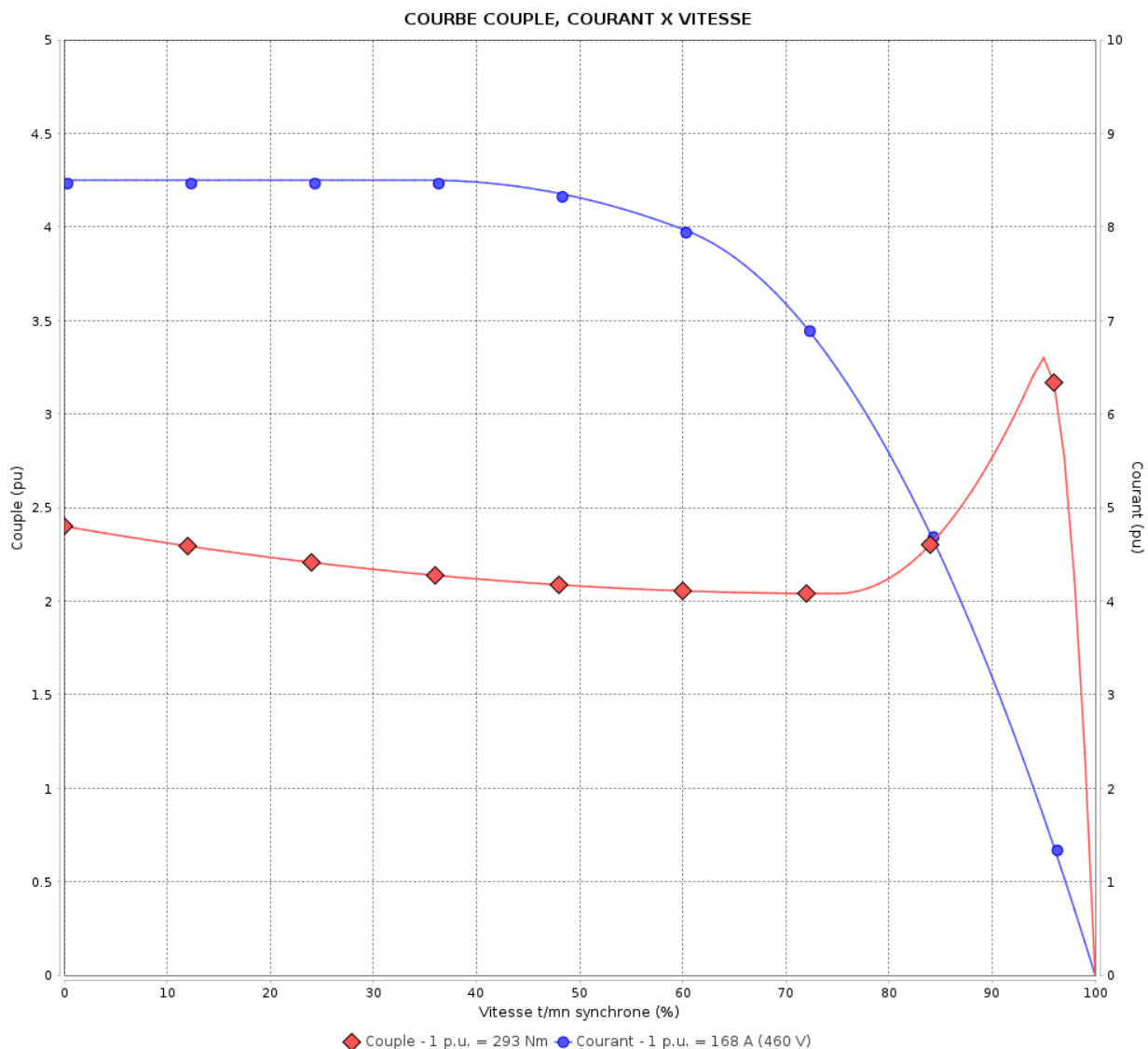

Performance : 460 V 60 Hz 2P

Courant à pleine charge	: 168 A	Moment d'inertie (J)	: 2.32 kgm ²
Intensité de démarrage	: 8.5	Service	: S1
Couple à pleine charge	: 293 Nm	Classe d'isolation	: F
Couple de démarrage	: 240 %	Facteur de service	: 1.00
Couple maximum	: 330 %	Service	: S1
Vitesse à pleine charge	: 3582 rpm		

Temps de blocage du rotor : 90s (à froid) 50s (à chaud)

Rév.	Résumé des modifications	Fait	Verifié	Date
Exécuteur			Page 5 / 11	Révision
Vérificateur				
Date	01/06/2026			

Courbe de performance en charge

Moteurs Electriques Triphasés - Rotor à cage



Client :

Gamme de moteur : W22 IE4 Three-Phase

Code produit : 14813386

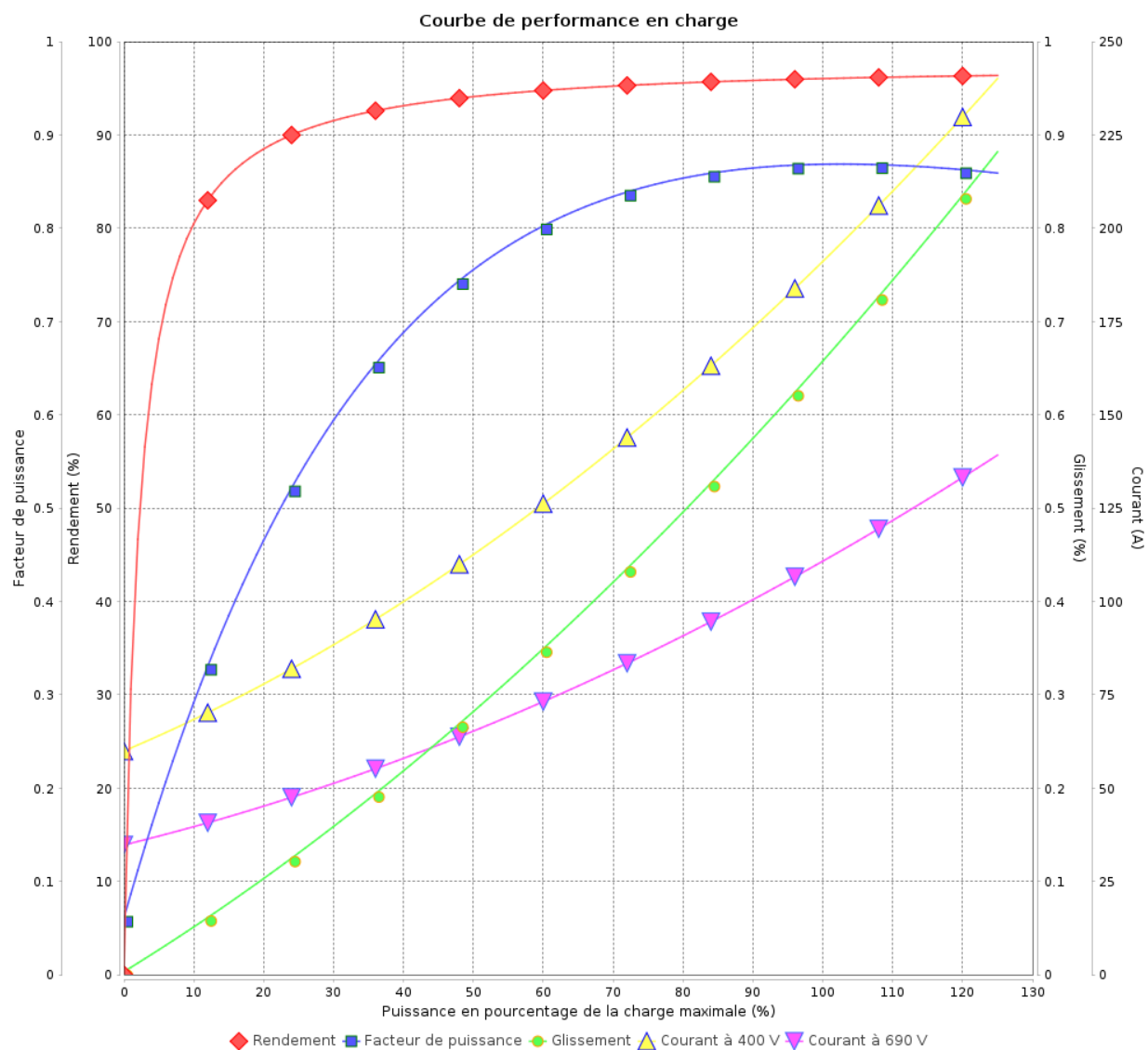

◆ Rendement
 ■ Facteur de puissance
 ● Glissement
 ▲ Courant à 400 V
 ▼ Courant à 690 V

Rév.	Résime des modifications	Fait	Verifié	Date
Exécuteur				
Vérificateur			Page	Révision
Date	01/06/2026		6 / 11	

Courbe de performance en charge

Moteurs Electriques Triphasés - Rotor à cage



Client :

Gamme de moteur : W22 IE4 Three-Phase

Code produit : 14813386

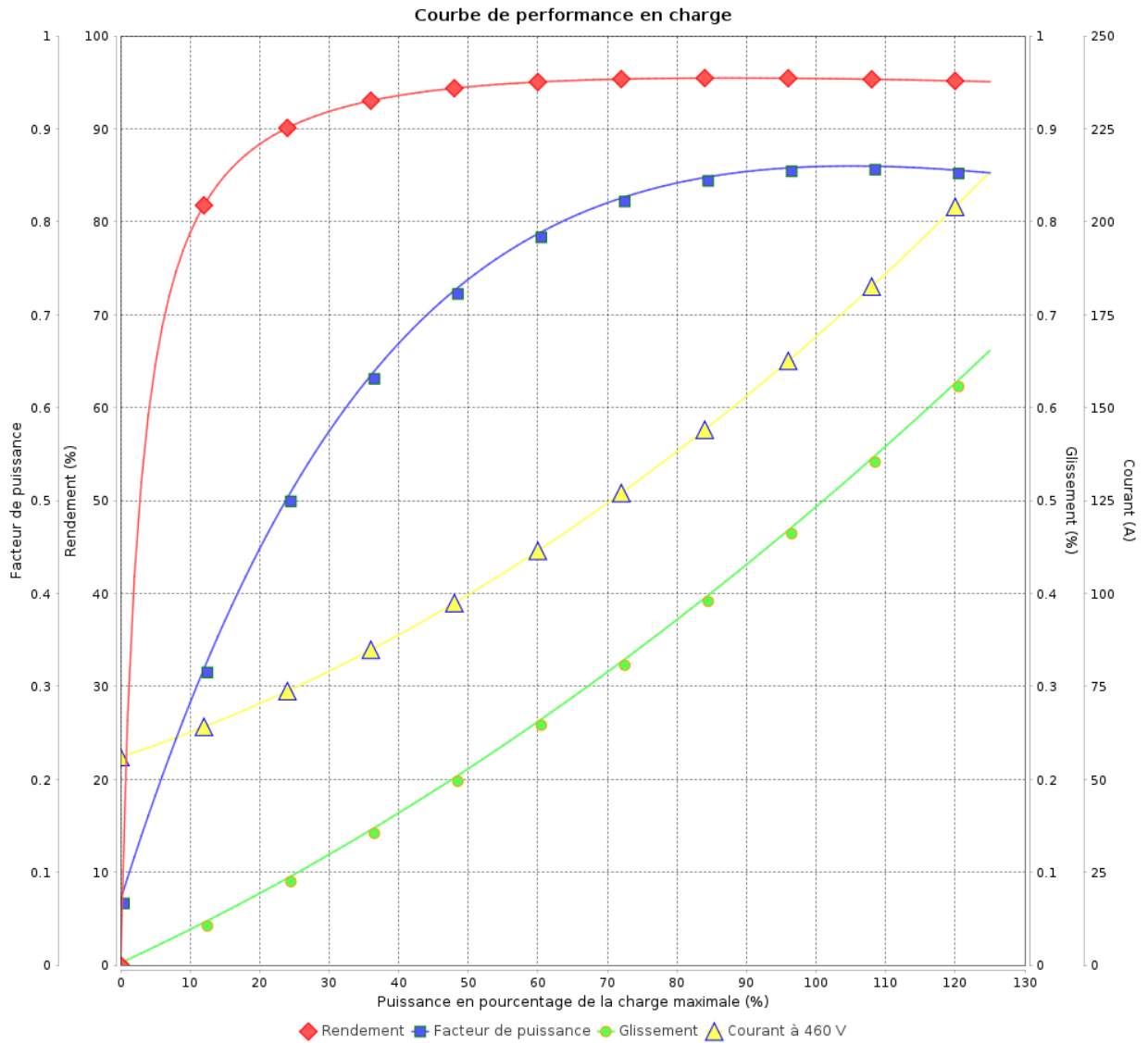

Rév.	Résumé des modifications	Fait	Verifié	Date
Exécuteur			Page 7 / 11	Révision
Vérificateur				
Date				

COURBE DE LIMITE THERMIQUE

Moteurs Electriques Triphasés - Rotor à cage



Client :

Gamme de moteur : W22 IE4 Three-Phase

Code produit : 14813386

COURBE DE LIMITE THERMIQUE

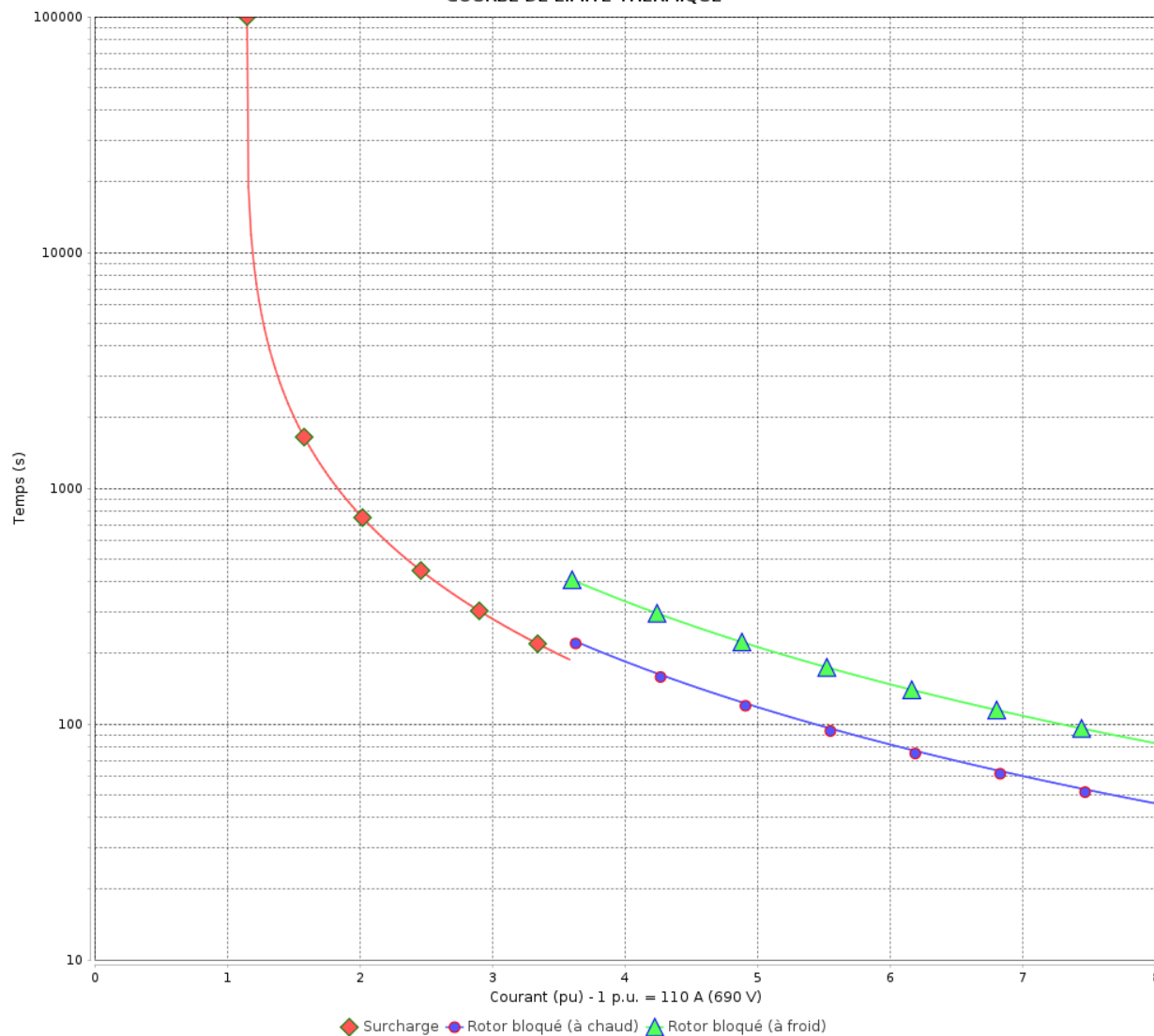

Constante de temps d'échauffement
Constante de temps de refroidissement

Rév.	Résime des modifications	Fait	Verifié	Date
Exécuteur		Page		Révision
Vérificateur		8 / 11		
Date	01/06/2026			

COURBE DE LIMITE THERMIQUE

Moteurs Electriques Triphasés - Rotor à cage



Client :

Gamme de moteur : W22 IE4 Three-Phase

Code produit : 14813386

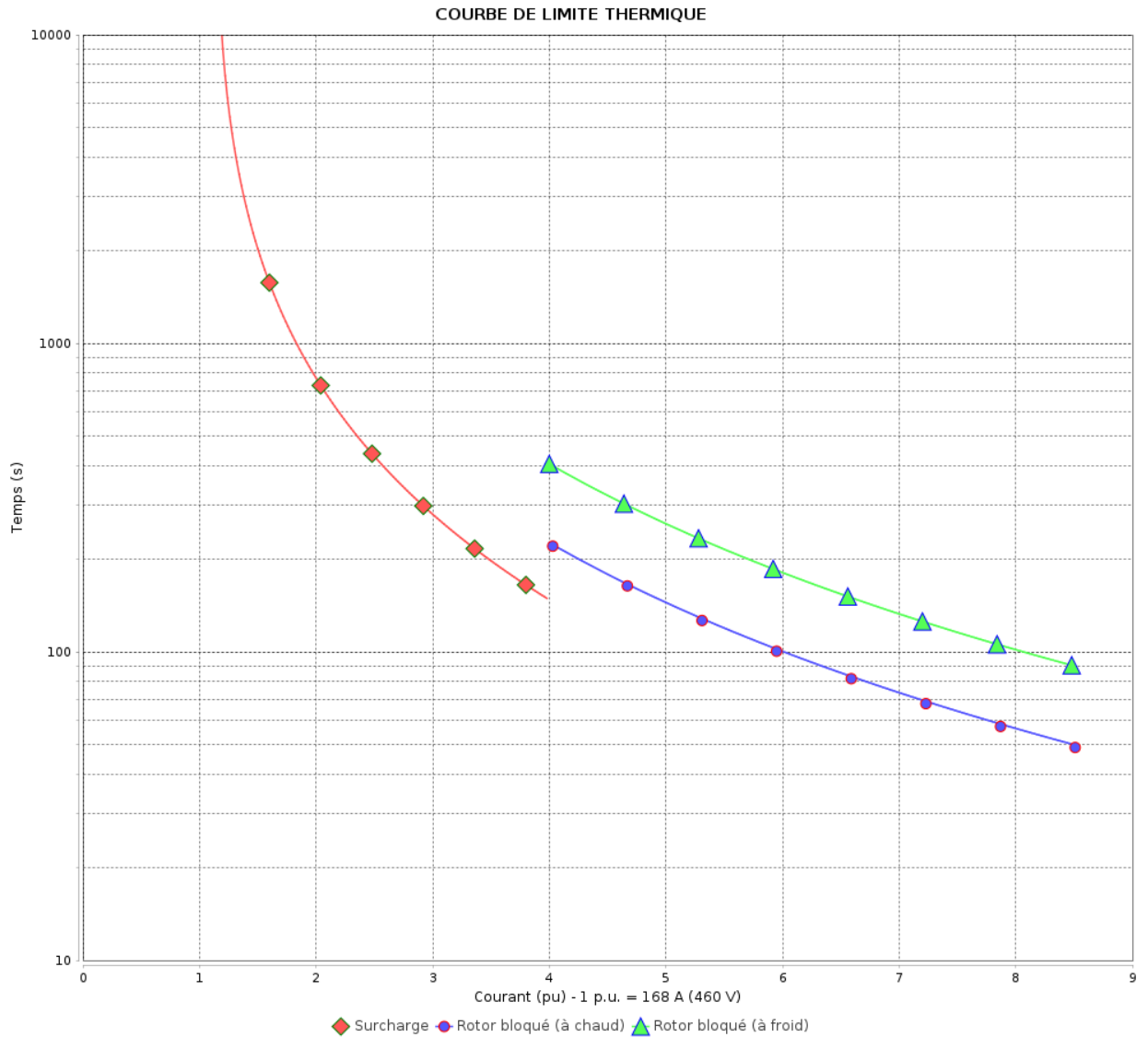

Constante de temps d'échauffement
Constante de temps de refroidissement

Rév.	Résumé des modifications	Fait	Vérifié	Date
Exécuter			Page 9 / 11	Révision
Vérificateur				
Date				

Courbe du convertisseur

Moteurs Electriques Triphasés - Rotor à cage



Client :

Gamme de moteur : W22 IE4 Three-Phase

Code produit : 14813386

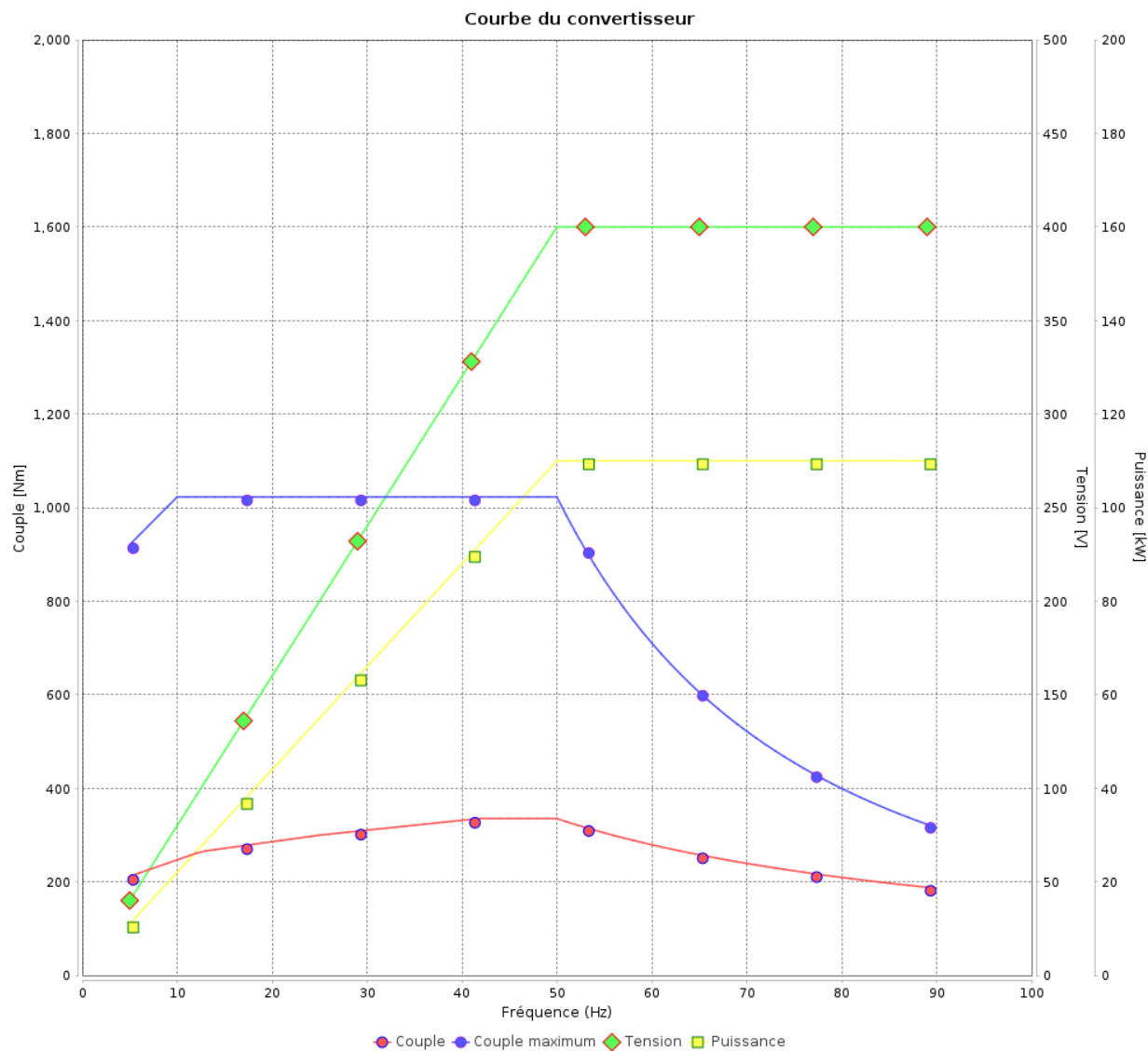

Rév.	Résumé des modifications	Fait	Verifié	Date
Exécuteur				
Vérificateur			Page	Révision
Date	01/06/2026		10 / 11	

Courbe du convertisseur

Moteurs Electriques Triphasés - Rotor à cage



Client :

Gamme de moteur : W22 IE4 Three-Phase

Code produit : 14813386

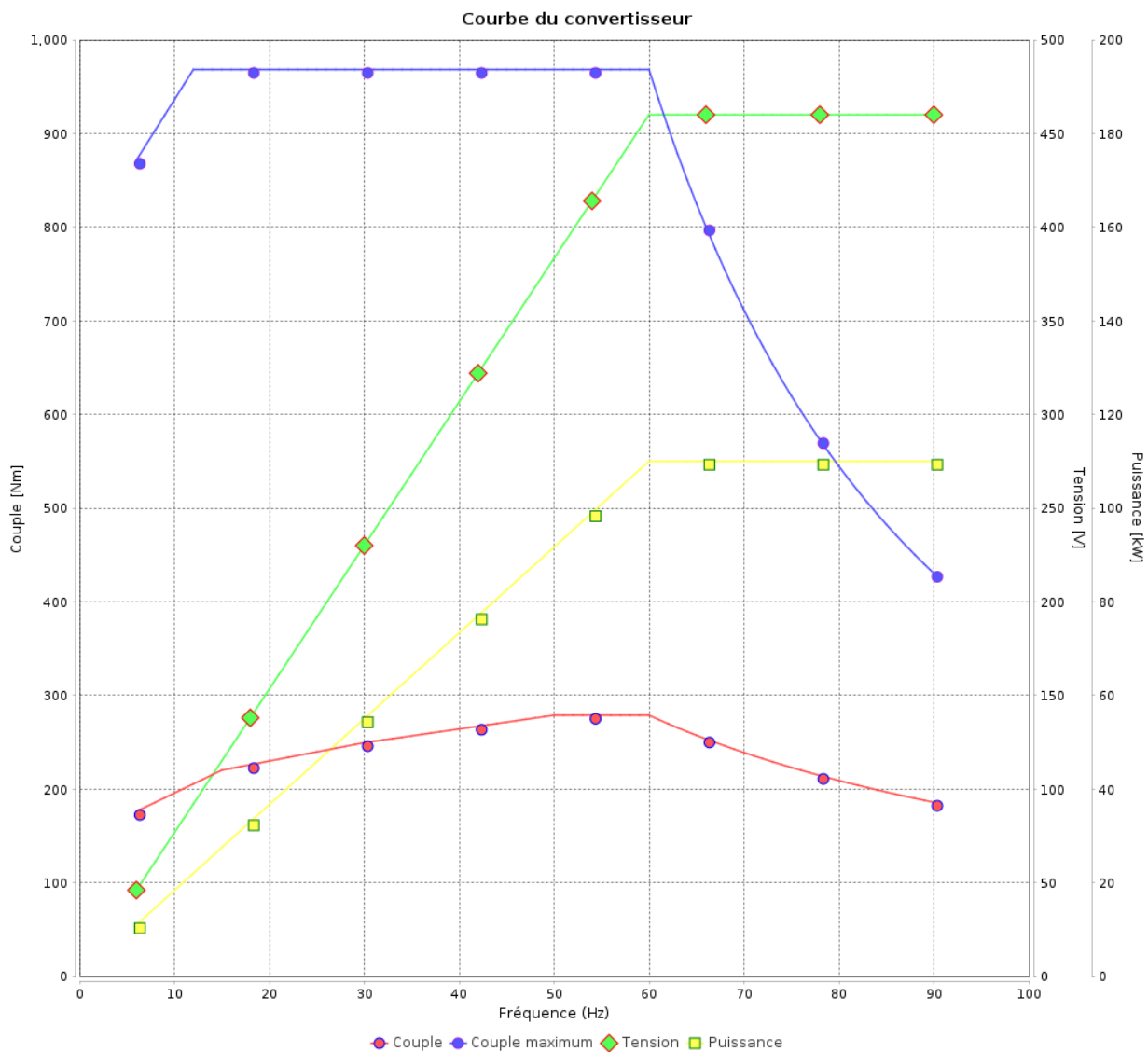

Rév.	Résumé des modifications	Fait	Verifié	Date
Exécuteur			Page 11 / 11	Révision
Vérificateur				
Date				

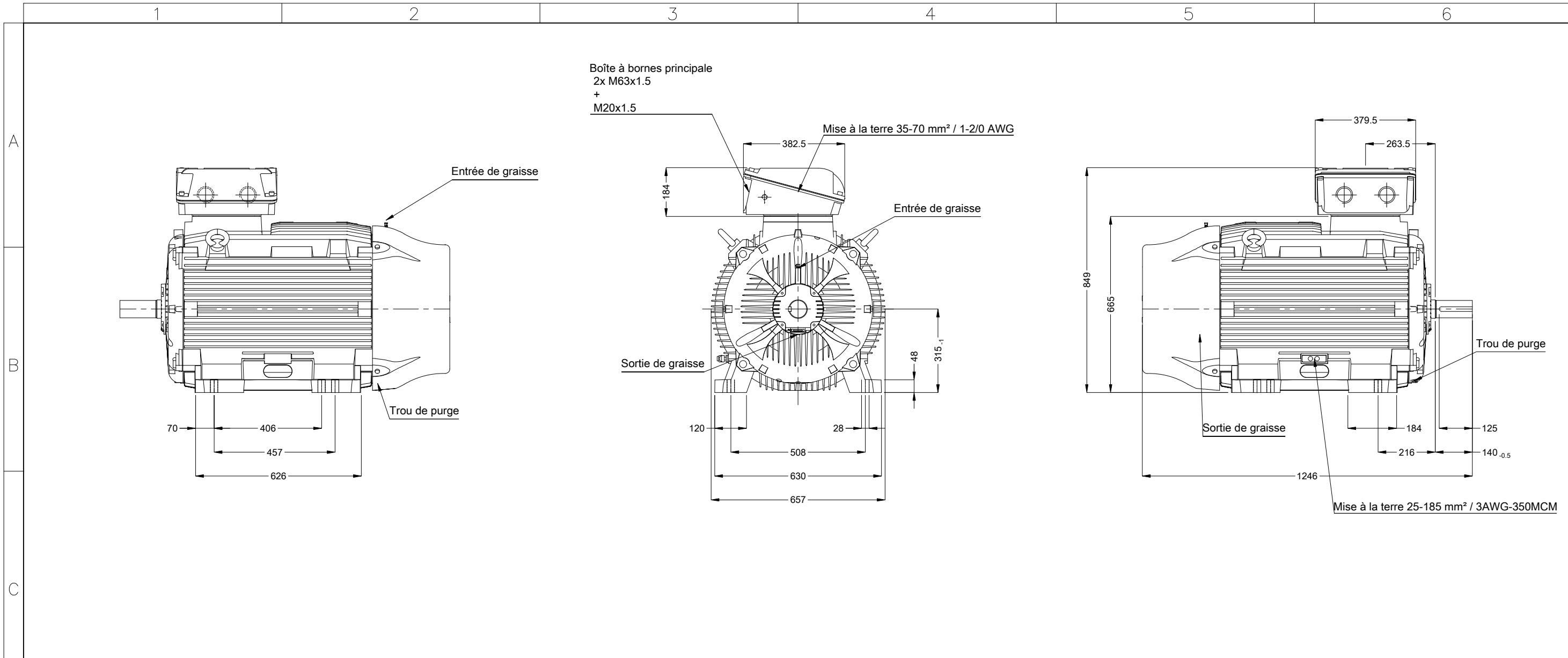

Flasque AR avec palier isolé
 Couleur RAL 5009
 Peinture epoxy WEG 203A
 Forme B3T

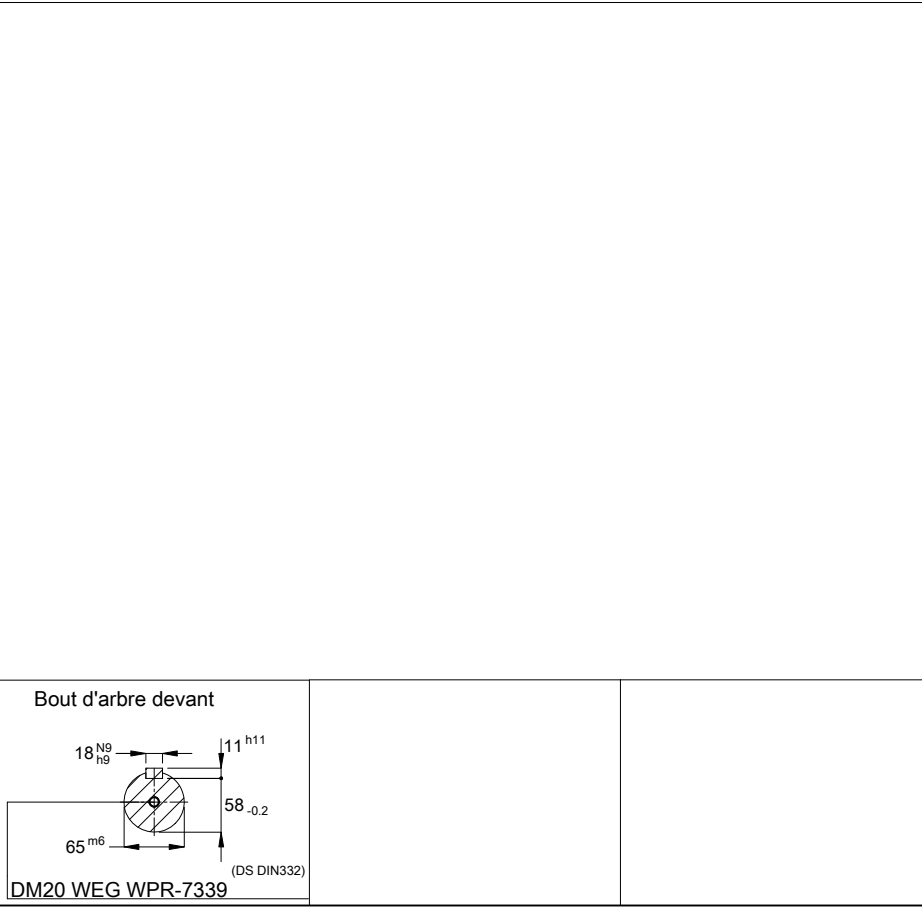

00899 02 Pôles 50 Hz										A	
										Échelle	1 : 15
										HYBRISUSER	00
N° MODIFICATION	LOC	RESUME DES MODIFICATIONS					EXÉCUTÉ	VÉRIFIÉ	LIBÉRÉ	DATE	VER
EXÉC.	HYBRISUSER	MOTEUR TRIP. W22 IE4 CARCASSE 315S/M IP55 TEFC									
VÉRIF.											
LIBÉRÉ											
DATE LB.											
						PREVIEW		WDD		00	
						PAGE		1 / 1			