

FICHE TECHNIQUE

Moteurs Electriques Triphasés - Rotor à cage



Client :					
Gamme de moteur	: W22Xdb IE3 Three-Phase	Code produit :	15546559		
Carcasse	: 112M	Type de refroidissement	: IC411 - TEFC		
Classe d'isolation	: F	Forme	: B5T		
Service	: S1	Sens de rotation ¹	: Les deux sens de rotation		
Température ambiante	: -20°C à +40°C	Méthode de démarrage	: Variateur de vitesse		
Altitude	: 1000 m	Poids approximatif ³	: 75.0 kg		
Degré de protection	: IP56	Moment d'inertie (J)	: 0.0080 kgm ²		
Type	: N				
Puissance nominale [kW]	4	4	4	4	
Pôles	2	2	2	2	
Fréquence [Hz]	50	50	50	60	
Tension à pleine charge [V]	380/660	400/690	415	460	
Courant à pleine charge [A]	7.92/4.56	7.68/4.45	7.58	6.83	
Courant de démarrage [A]	59.4/34.2	62.2/36.0	64.4	63.5	
Intensité de démarrage [A]	7.5	8.1	8.5	9.3	
Courant à vide [A]	3.00/1.73	3.30/1.91	3.50	3.20	
Vitesse à pleine charge [RPM]	2900	2910	2915	3525	
Glissement [%]	3.33	3.00	2.83	2.08	
Couple à pleine charge [Nm]	13.2	13.1	13.1	10.8	
Couple de démarrage [%]	220	250	280	290	
Couple maximum [%]	300	340	370	409	
Facteur de service	1.00	1.00	1.00	1.00	
Echauffement	80 K	80 K	80 K	80 K	
Temps de blocage du rotor	23s (à froid) 13s (à chaud)	21s (à froid) 12s (à chaud)	21s (à froid) 12s (à chaud)	23s (à froid) 13s (à chaud)	
Bruit ²					
Rendement (%)	25%	0.000	0.000	0.000	0.000
	50%	88.0	88.0	87.5	85.5
	75%	88.2	88.4	88.0	87.5
	100%	88.2	88.4	88.4	88.5
Cos Φ	25%	0.00	0.00	0.00	0.00
	50%	0.72	0.68	0.64	0.66
	75%	0.82	0.79	0.76	0.77
	100%	0.87	0.85	0.83	0.83
Losses at normative operating points (speed;torque), in percentage of rated output power					
Losses (%)	P1 (0,9;1,0)	13.3	13.1	13.1	13.0
	P2 (0,5;1,0)	12.1	11.9	11.9	11.7
	P3 (0,25;1,0)	11.1	10.9	10.9	10.8
	P4 (0,9;0,5)	6.2	6.1	6.1	6.0
	P5 (0,5;0,5)	4.4	4.3	4.3	4.3
	P6 (0,5;0,25)	2.8	2.7	2.7	2.7
	P7 (0,25;0,25)	2.0	2.0	2.0	2.0
Type de palier	: Avant 6207 ZZ	Derrière 6206 ZZ	Efforts sur l'embase		
Modèle - blindage	: 00016	00005	Traction maximum : 568 N		
Intervalle de graissage	: 0 h	0 h	Compression maximum : 1303 N		
Quantité de lubrifiant	: 0 g	0 g			
Type de lubrifiant	: Mobil Polyrex EM				
Cette révision annule et remplace la précédente (1) Vu le bout d'arbre côté attaque. (2) Mesuré à 1m et avec tolérance de +3dB(A). (3) Poids approximatif, peut être objet de modification après le processus de fabrication. (4) At 100% of full load.			Les valeurs sont des moyennes basées sur des tests et d'alimentation sinusoïdale, sous réserve des tolérances de normes IEC 60034-1.		
Rév.	Résumé des modifications		Fait	Verifié	Date
Exécuteur				Page	Révision
Vérificateur				1 / 19	
Date	04/06/2026				

FICHE TECHNIQUE

Moteurs Electriques Triphasés - Rotor à cage



Client :

Remarque

Motor suitable for operation at 1000 m.a.s.l, 40°C of ambient temperature, load torque of 12.5 Nm and service factor of 1.00.

ATEX: II 2G Ex db eb IIB T4 Gb

IECEX: Ex db eb IIB T4 Gb

EAC: Ex db eb IIB T4 Gb

Suitable for VSD application with maximum load of 3.78 kW.

Rév.	Résime des modifications	Fait	Verifié	Date
Exécuteur				
Vérificateur			Page	Révision
Date	04/06/2026		2 / 19	

FICHE TECHNIQUE

Moteurs Electriques Triphasés - Rotor à cage



Client :

Protection Thermique

ID	Application	Type	Quantité	Température de détection
1	Bobinage	PTC - 2 FD_MT_FIOS	1 x Phase	150 °C

Information concernant les résistances de réchauffage

Spannung: 200 - 240 V

Rév.	Résime des modifications	Fait	Verifié	Date
Exécuteur				
Vérificateur			Page	Révision
Date	04/06/2026		3 / 19	

COURBE COUPLE, COURANT X VITESSE

Moteurs Electriques Triphasés - Rotor à cage



Client :

Gamme de moteur : W22Xdb IE3 Three-Phase

Code produit : 15546559

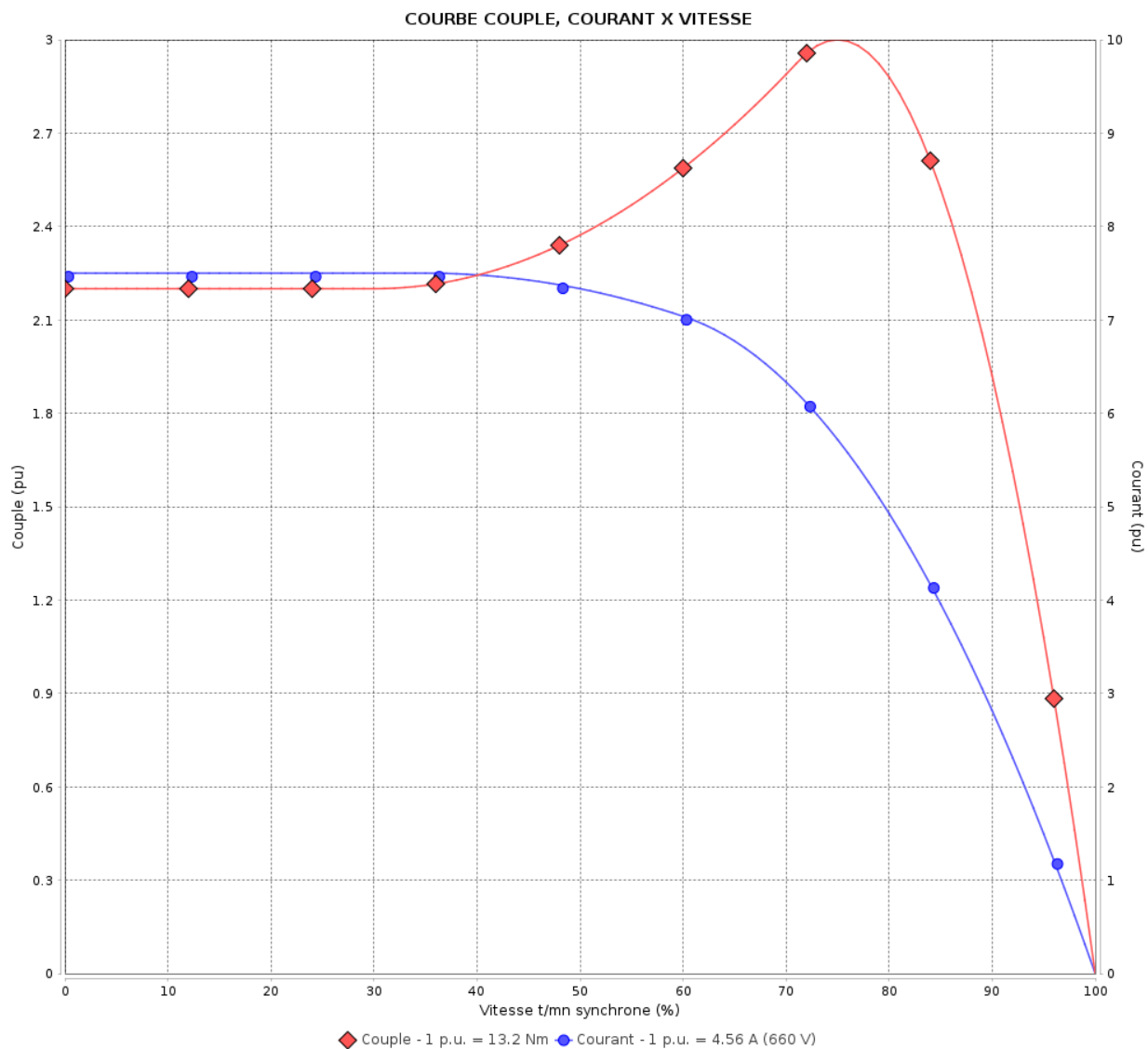

Performance : 380/660 V 50 Hz 2P

Courant à pleine charge : 7.92/4.56 A
 Intensité de démarrage : 7.5
 Couple à pleine charge : 13.2 Nm
 Couple de démarrage : 220 %
 Couple maximum : 300 %
 Vitesse à pleine charge : 2900 rpm

Moment d'inertie (J) : 0.0080 kgm²
 Service : S1
 Classe d'isolation : F
 Facteur de service : 1.00
 Service : S1

Temps de blocage du rotor : 23s (à froid) 13s (à chaud)

Rév.	Résime des modifications	Fait	Verifié	Date
Exécuteur		Page		Révision
Vérificateur		4 / 19		
Date	04/06/2026			

COURBE COUPLE, COURANT X VITESSE

Moteurs Electriques Triphasés - Rotor à cage



Client :

Gamme de moteur : W22Xdb IE3 Three-Phase

Code produit : 15546559

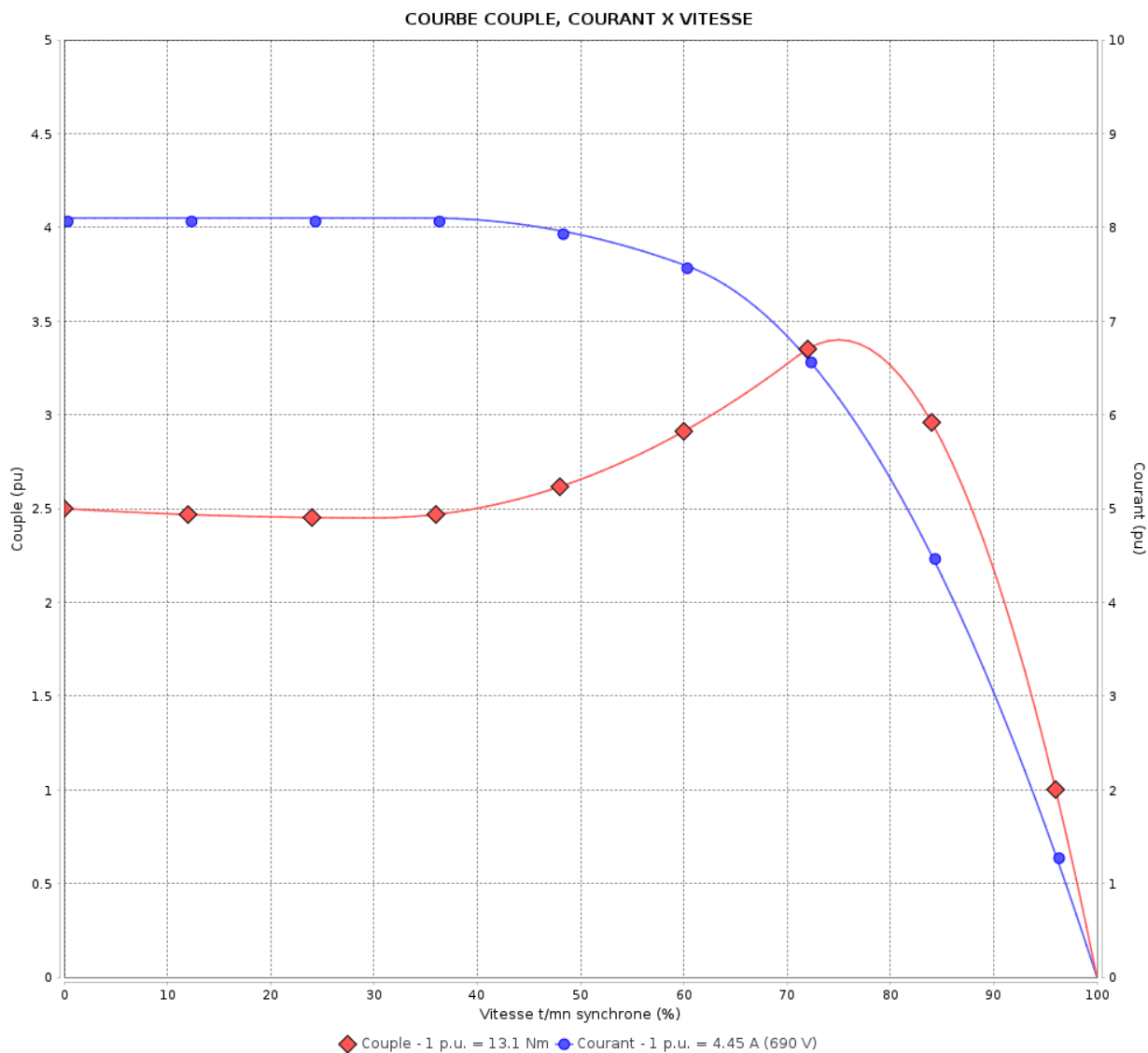

Performance : 400/690 V 50 Hz 2P

Courant à pleine charge : 7.68/4.45 A
 Intensité de démarrage : 8.1
 Couple à pleine charge : 13.1 Nm
 Couple de démarrage : 250 %
 Couple maximum : 340 %
 Vitesse à pleine charge : 2910 rpm

Moment d'inertie (J) : 0.0080 kgm²
 Service : S1
 Classe d'isolation : F
 Facteur de service : 1.00
 Service : S1

Temps de blocage du rotor : 21s (à froid) 12s (à chaud)

Rév.	Résumé des modifications	Fait	Verifié	Date
Exécuteur		Page		Révision
Vérificateur		5 / 19		
Date	04/06/2026			

COURBE COUPLE, COURANT X VITESSE

Moteurs Electriques Triphasés - Rotor à cage



Client :

Gamme de moteur : W22Xdb IE3 Three-Phase

Code produit : 15546559

COURBE COUPLE, COURANT X VITESSE

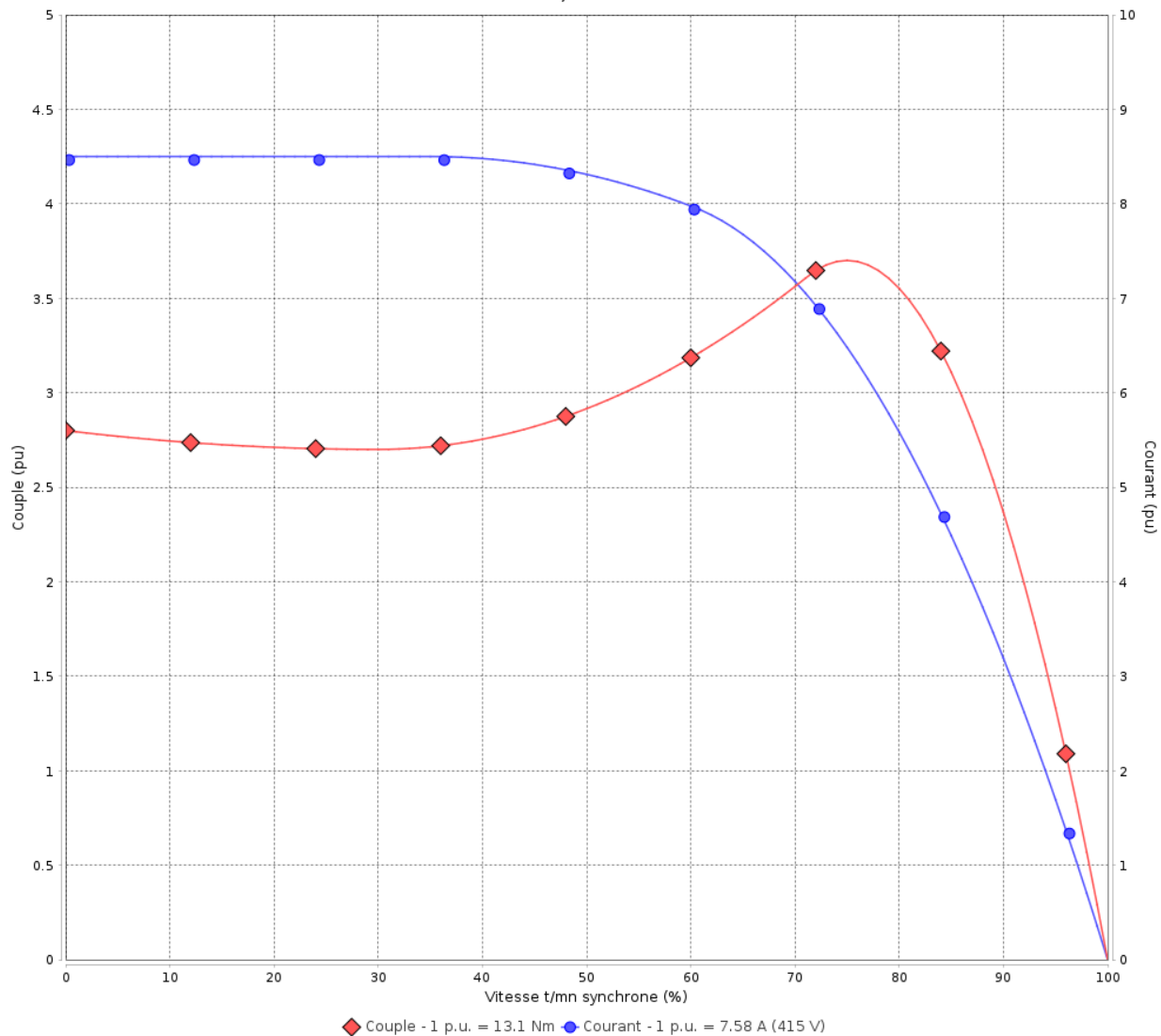

Performance : 415 V 50 Hz 2P

Courant à pleine charge : 7.58 A
 Intensité de démarrage : 8.5
 Couple à pleine charge : 13.1 Nm
 Couple de démarrage : 280 %
 Couple maximum : 370 %
 Vitesse à pleine charge : 2915 rpm

Moment d'inertie (J) : 0.0080 kgm²
 Service : S1
 Classe d'isolation : F
 Facteur de service : 1.00
 Service : S1

Temps de blocage du rotor : 21s (à froid) 12s (à chaud)

Rév.	Résime des modifications	Fait	Verifié	Date
Exécuteur				
Vérificateur				
Date	04/06/2026		Page 6 / 19	Révision

COURBE COUPLE, COURANT X VITESSE

Moteurs Electriques Triphasés - Rotor à cage



Client :

Gamme de moteur : W22Xdb IE3 Three-Phase

Code produit : 15546559

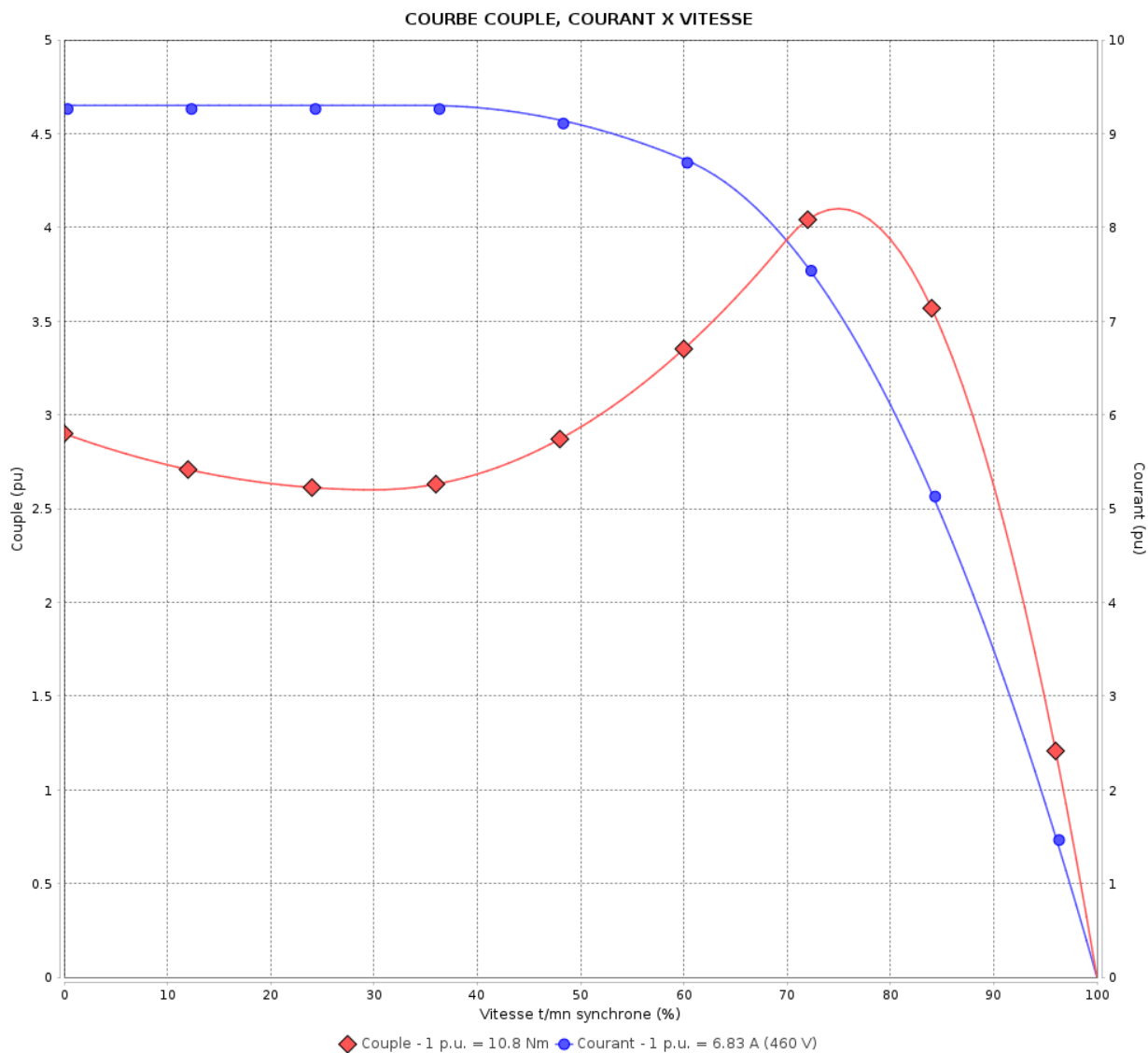

Performance : 460 V 60 Hz 2P

Courant à pleine charge : 6.83 A
 Intensité de démarrage : 9.3
 Couple à pleine charge : 10.8 Nm
 Couple de démarrage : 290 %
 Couple maximum : 409 %
 Vitesse à pleine charge : 3525 rpm

Moment d'inertie (J) : 0.0080 kgm²
 Service : S1
 Classe d'isolation : F
 Facteur de service : 1.00
 Service : S1

Temps de blocage du rotor : 23s (à froid) 13s (à chaud)

Rév.	Résumé des modifications	Fait	Verifié	Date
Exécuteur		Page		Révision
Vérificateur		7 / 19		
Date	04/06/2026			

Courbe de performance en charge

Moteurs Electriques Triphasés - Rotor à cage



Client :

Gamme de moteur : W22Xdb IE3 Three-Phase

Code produit : 15546559

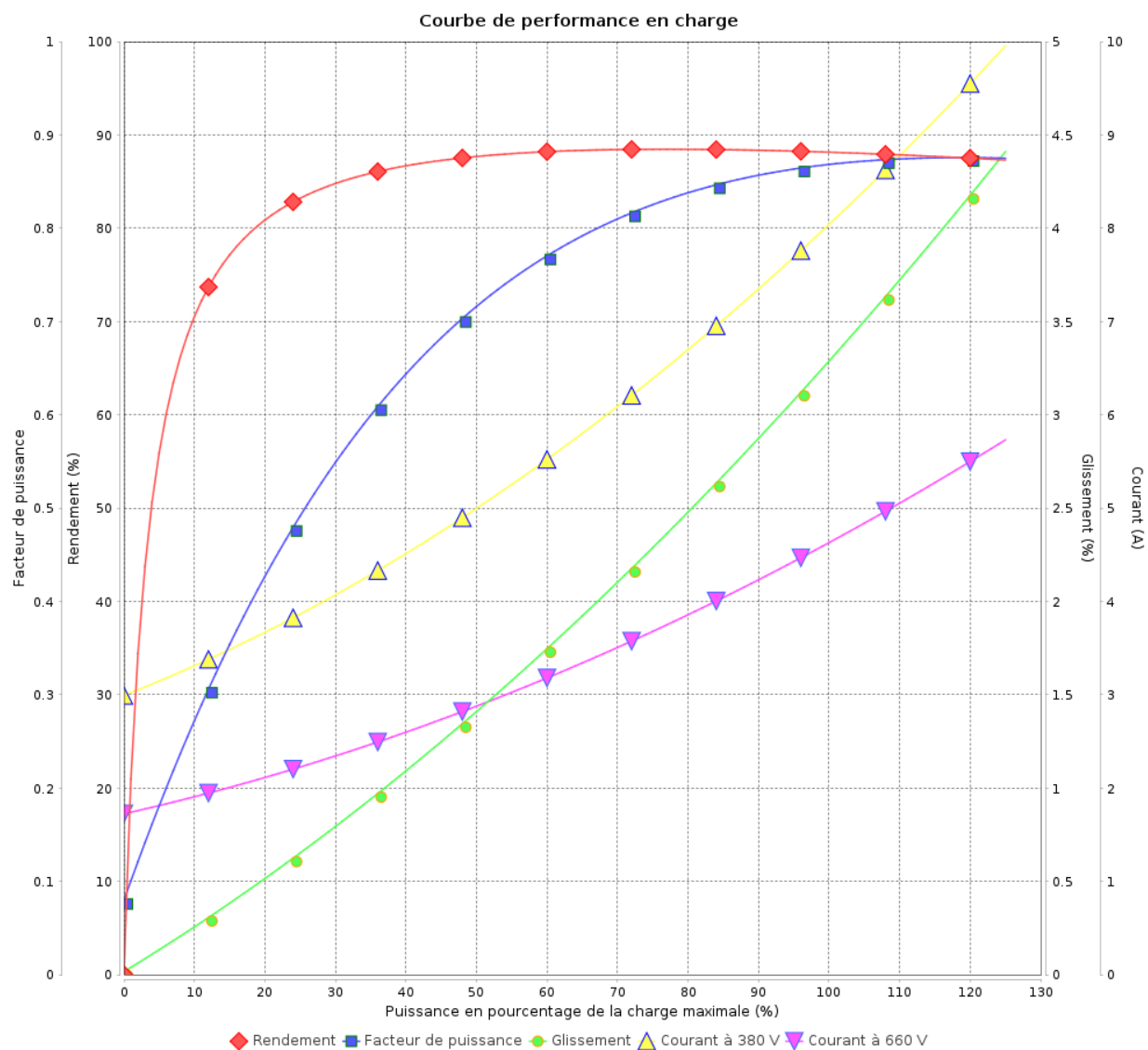

◆ Rendement ■ Facteur de puissance ● Glissement ▲ Courant à 380 V ▼ Courant à 660 V

Rév.	Résime des modifications	Fait	Verifié	Date
Exécuteur				
Vérificateur			Page	Révision
Date	04/06/2026		8 / 19	

Courbe de performance en charge

Moteurs Electriques Triphasés - Rotor à cage



Client :

Gamme de moteur : W22Xdb IE3 Three-Phase

Code produit :

15546559

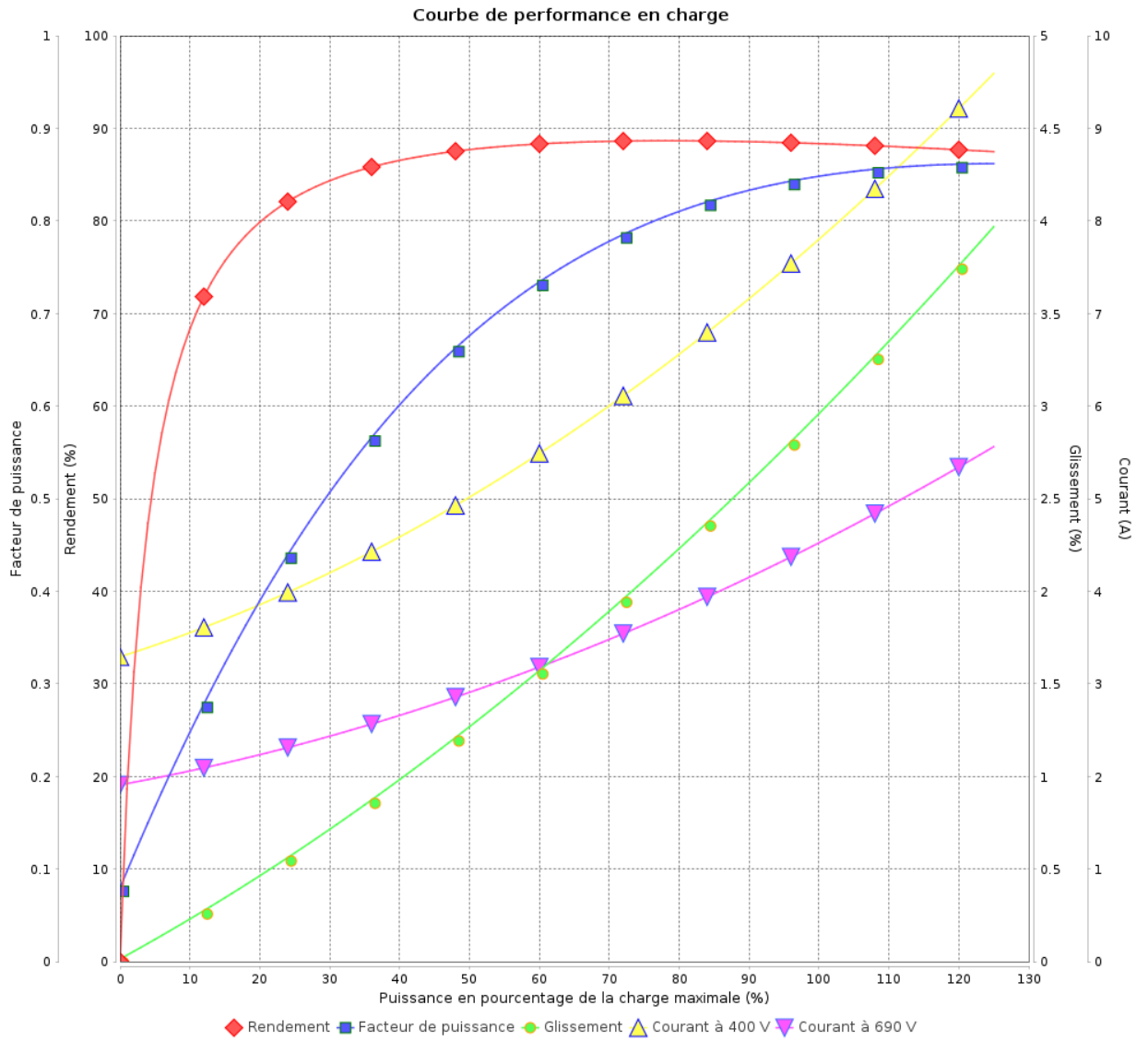

Rév.	Résumé des modifications	Fait	Verifié	Date
Exécuteur			Page 9 / 19	Révision
Vérificateur				
Date				

Courbe de performance en charge

Moteurs Electriques Triphasés - Rotor à cage



Client :

Gamme de moteur : W22Xdb IE3 Three-Phase

Code produit : 15546559

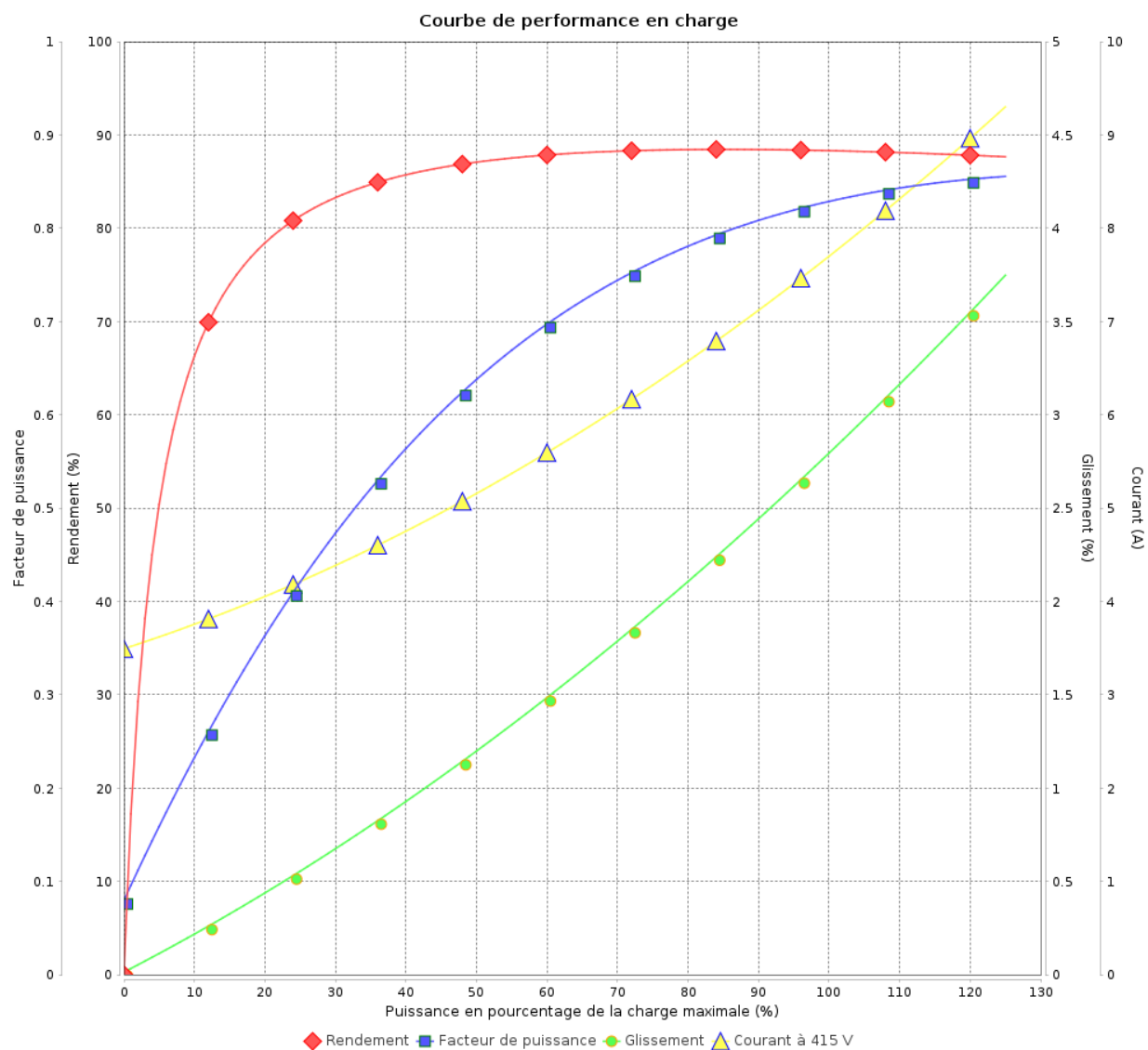

Rév.	Résumé des modifications	Fait	Vérifié	Date
Exécuteur				
Vérificateur				
Date	04/06/2026		Page 10 / 19	Révision

Courbe de performance en charge

Moteurs Electriques Triphasés - Rotor à cage



Client :

Gamme de moteur : W22Xdb IE3 Three-Phase

Code produit : 15546559

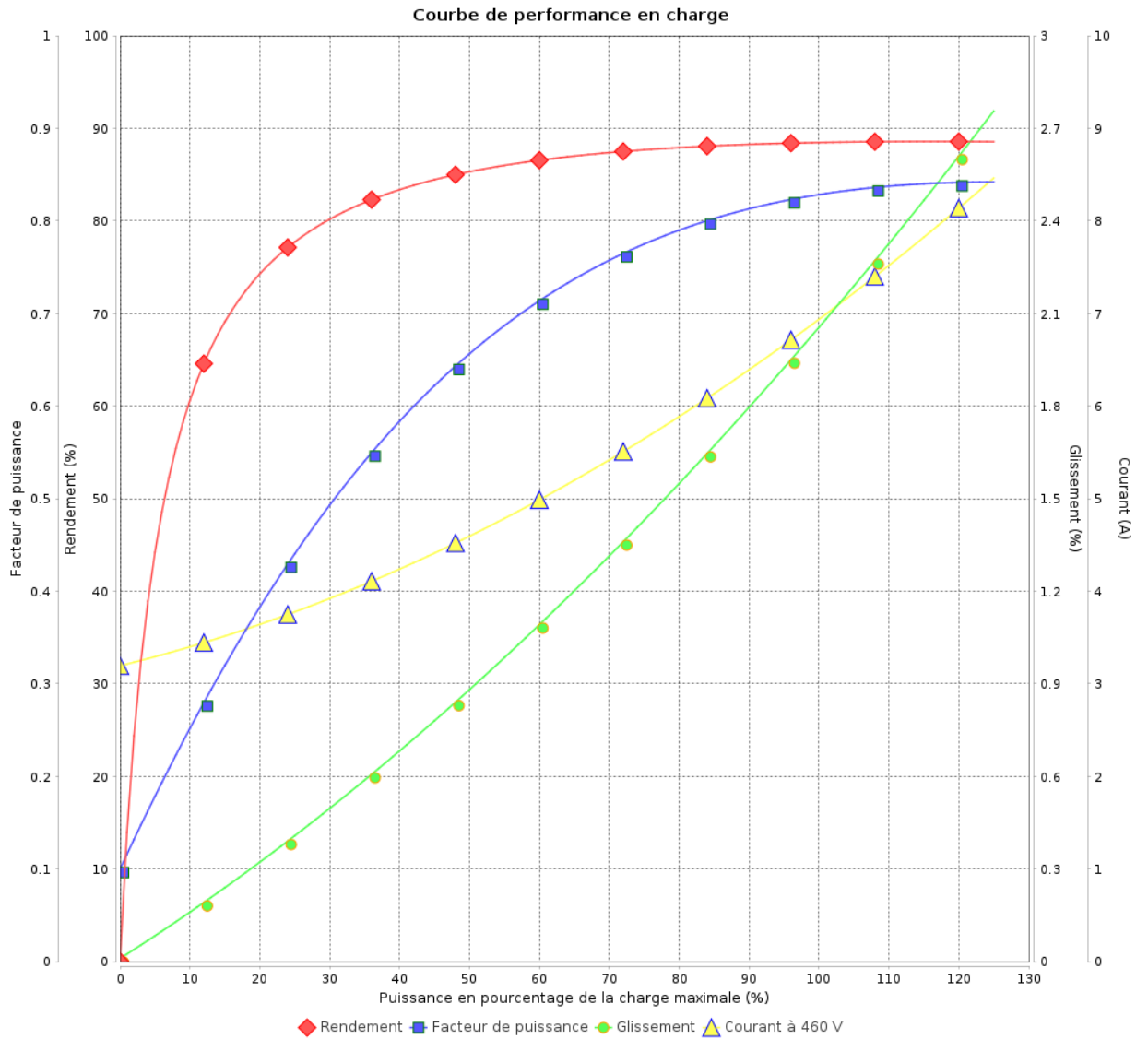

Rév.	Résumé des modifications	Fait	Verifié	Date
Exécuteur			Page 11 / 19	Révision
Vérificateur				
Date				

COURBE DE LIMITE THERMIQUE

Moteurs Electriques Triphasés - Rotor à cage



Client :

Gamme de moteur : W22Xdb IE3 Three-Phase

Code produit : 15546559

COURBE DE LIMITE THERMIQUE

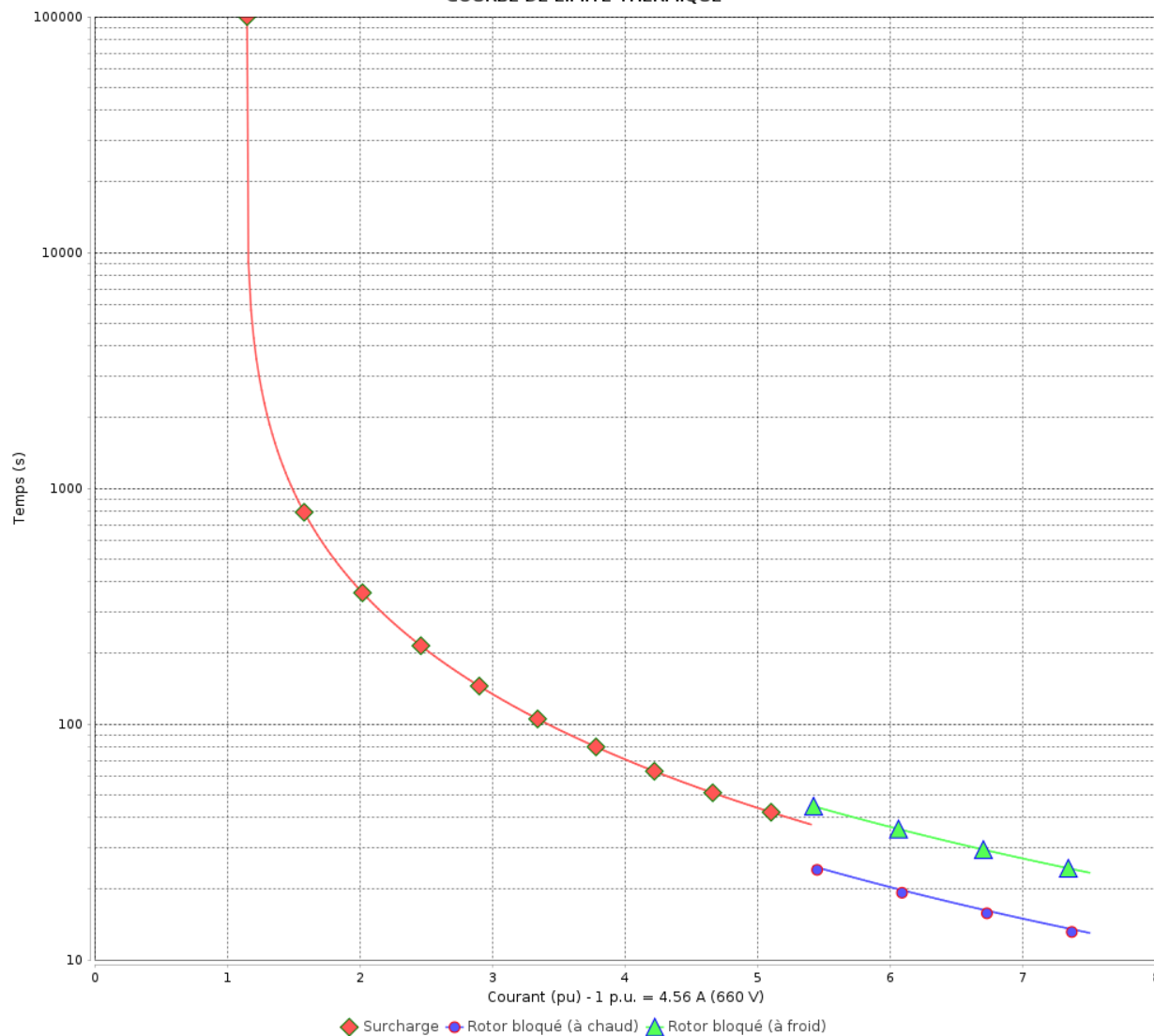

Constante de temps d'échauffement
Constante de temps de refroidissement

Rév.	Résime des modifications	Fait	Verifié	Date
Exécuteur		Page		Révision
Vérificateur		12 / 19		
Date	04/06/2026			

COURBE DE LIMITE THERMIQUE

Moteurs Electriques Triphasés - Rotor à cage



Client :

Gamme de moteur : W22Xdb IE3 Three-Phase

Code produit : 15546559

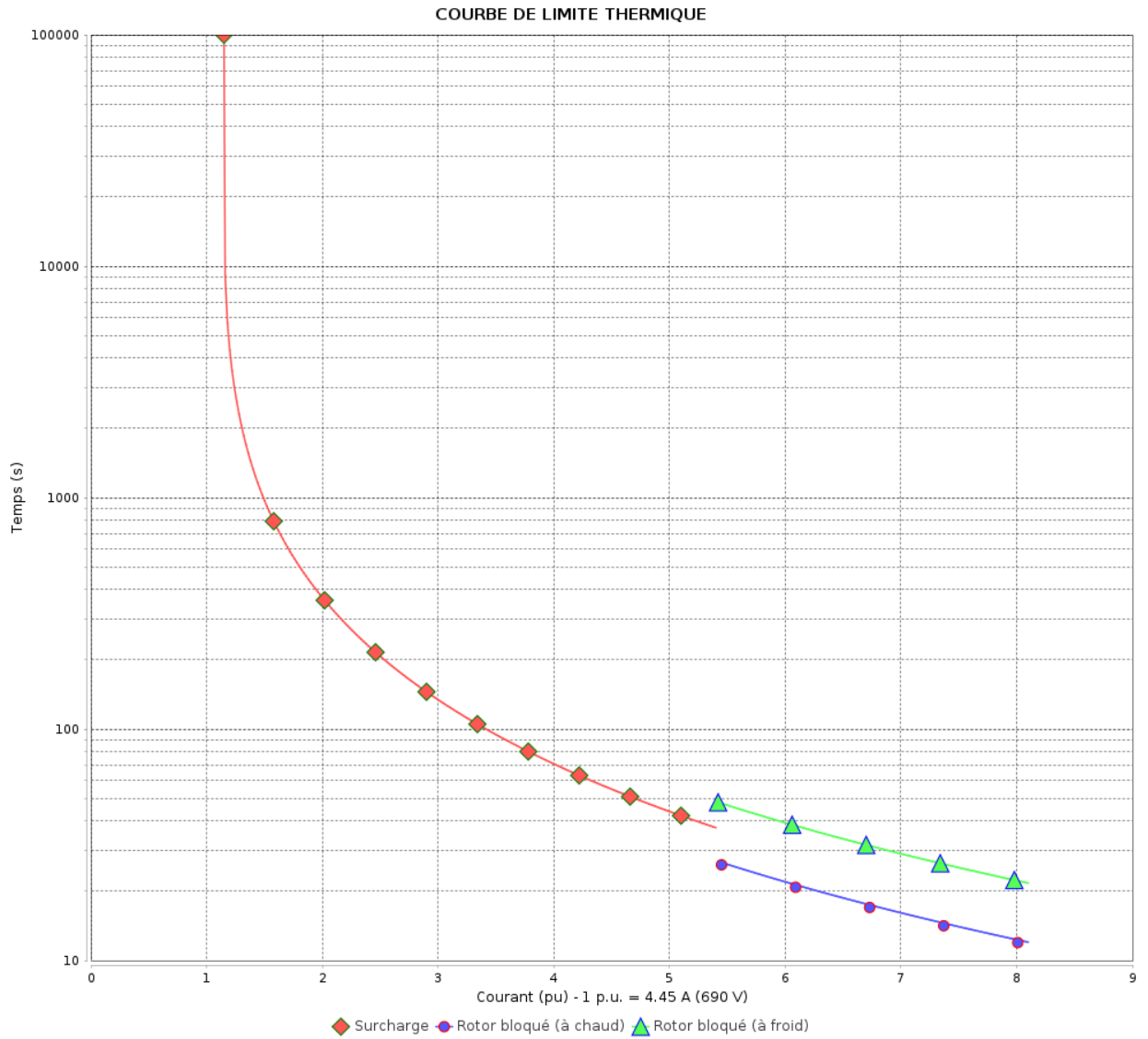

Constante de temps d'échauffement

Constante de temps de refroidissement

Rév.	Résumé des modifications	Fait	Verifié	Date
Exécuteur			Page 13 / 19	Révision
Vérificateur				
Date				

COURBE DE LIMITE THERMIQUE

Moteurs Electriques Triphasés - Rotor à cage



Client :

Gamme de moteur : W22Xdb IE3 Three-Phase

Code produit : 15546559

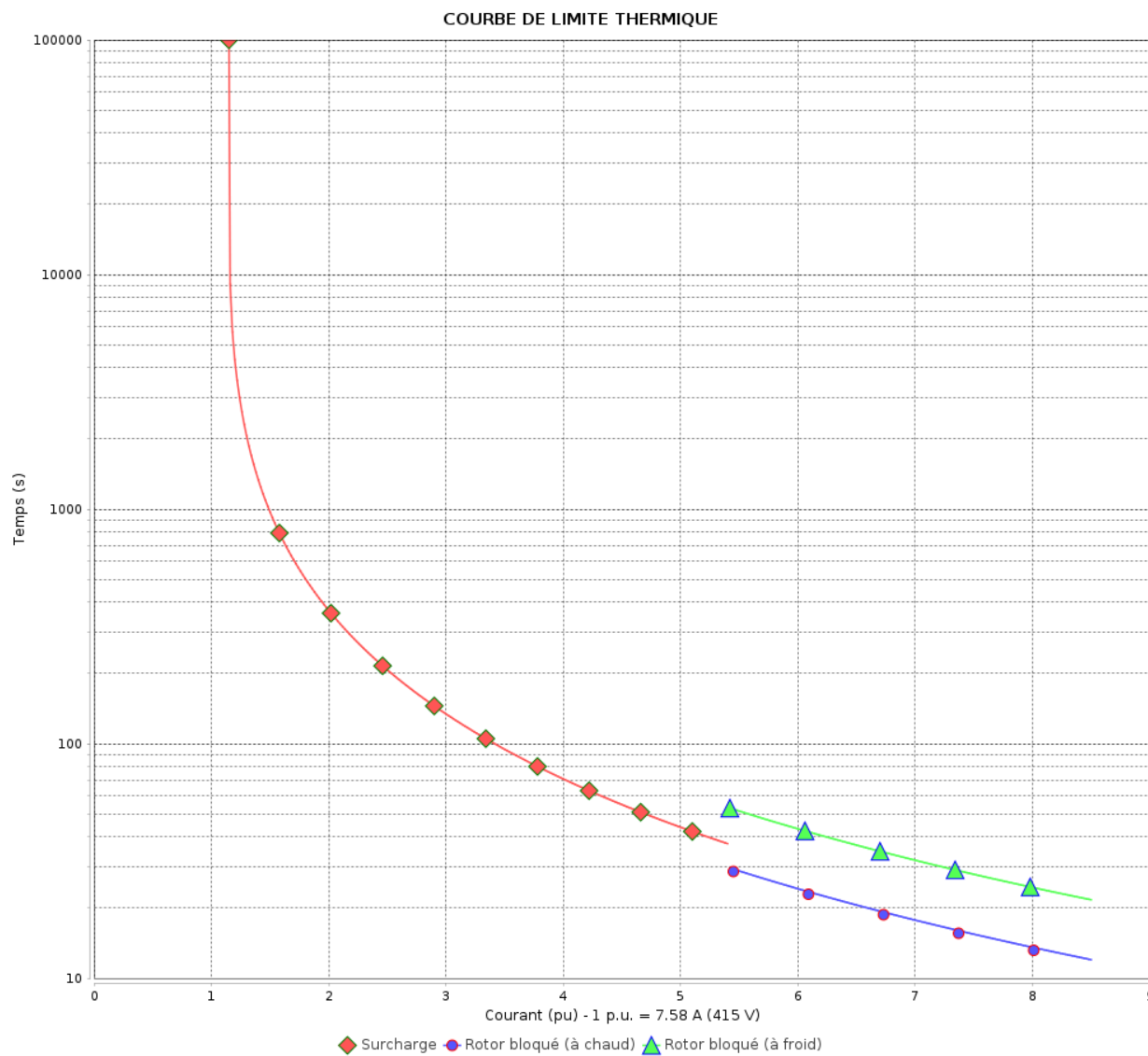

Constante de temps d'échauffement

Constante de temps de refroidissement

Rév.	Résime des modifications	Fait	Verifié	Date
Exécuteur		Page		Révision
Vérificateur		14 / 19		
Date	04/06/2026			

COURBE DE LIMITE THERMIQUE

Moteurs Electriques Triphasés - Rotor à cage



Client :

Gamme de moteur : W22Xdb IE3 Three-Phase

Code produit : 15546559

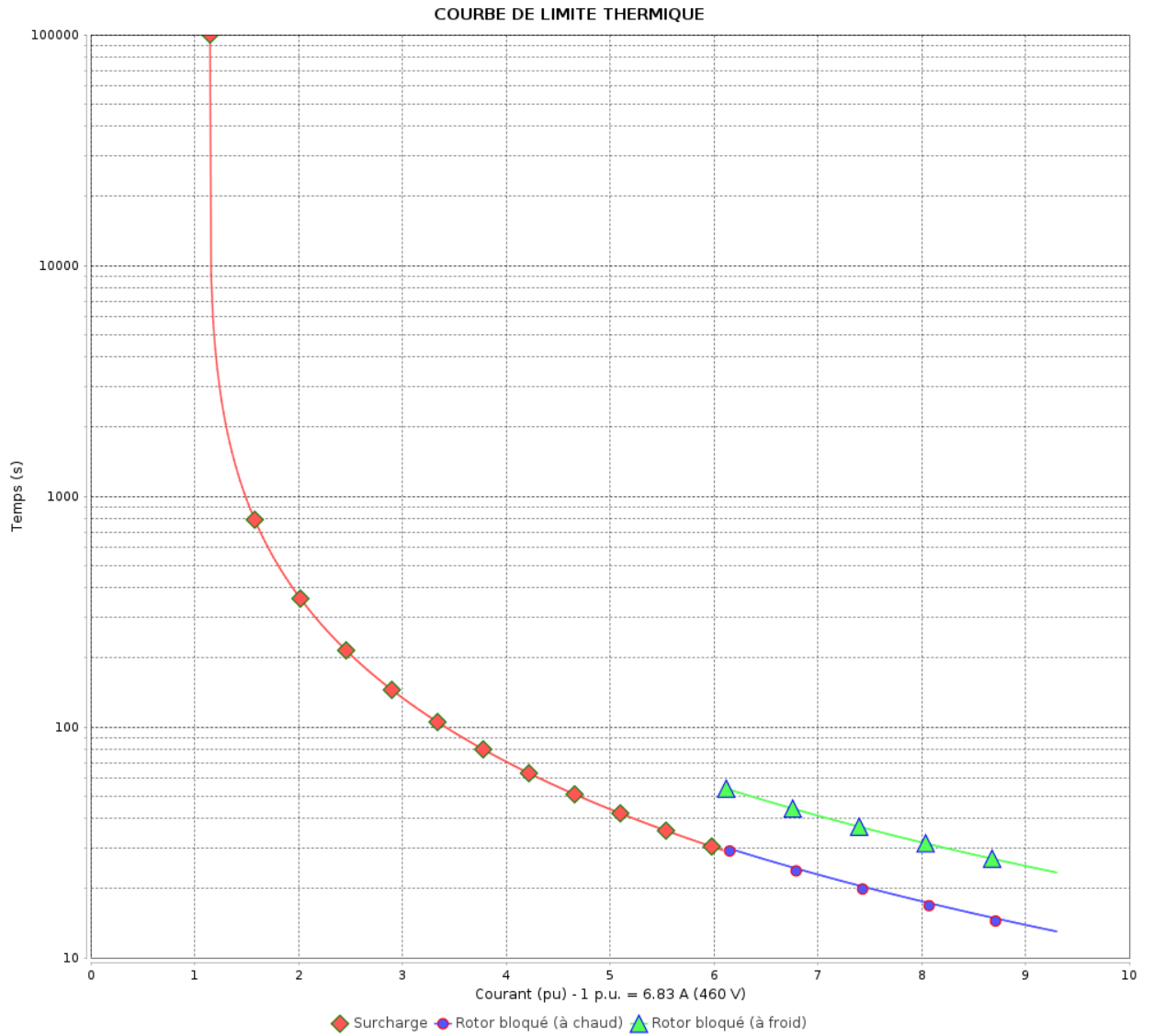

Constante de temps d'échauffement

Constante de temps de refroidissement

Rév.	Résumé des modifications	Fait	Verifié	Date
Exécuteur			Page 15 / 19	Révision
Vérificateur				
Date				

Courbe du convertisseur

Moteurs Electriques Triphasés - Rotor à cage



Client :

Gamme de moteur : W22Xdb IE3 Three-Phase

Code produit : 15546559

Courbe du convertisseur

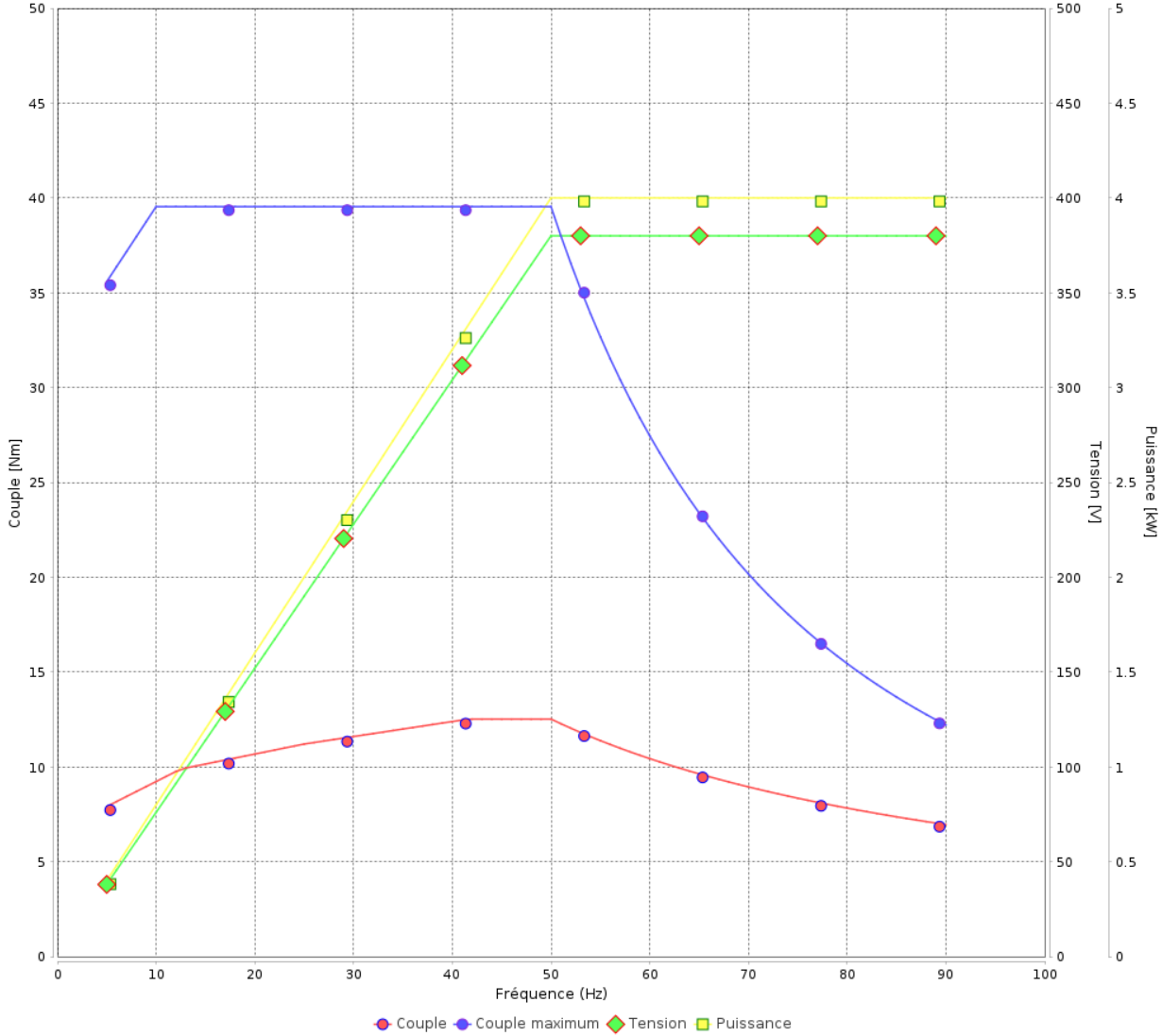

Rév.	Résumé des modifications	Fait	Verifié	Date
Exécuteur				
Vérificateur			Page	Révision
Date	04/06/2026		16 / 19	

Courbe du convertisseur

Moteurs Electriques Triphasés - Rotor à cage



Client :

Gamme de moteur : W22Xdb IE3 Three-Phase

Code produit : 15546559

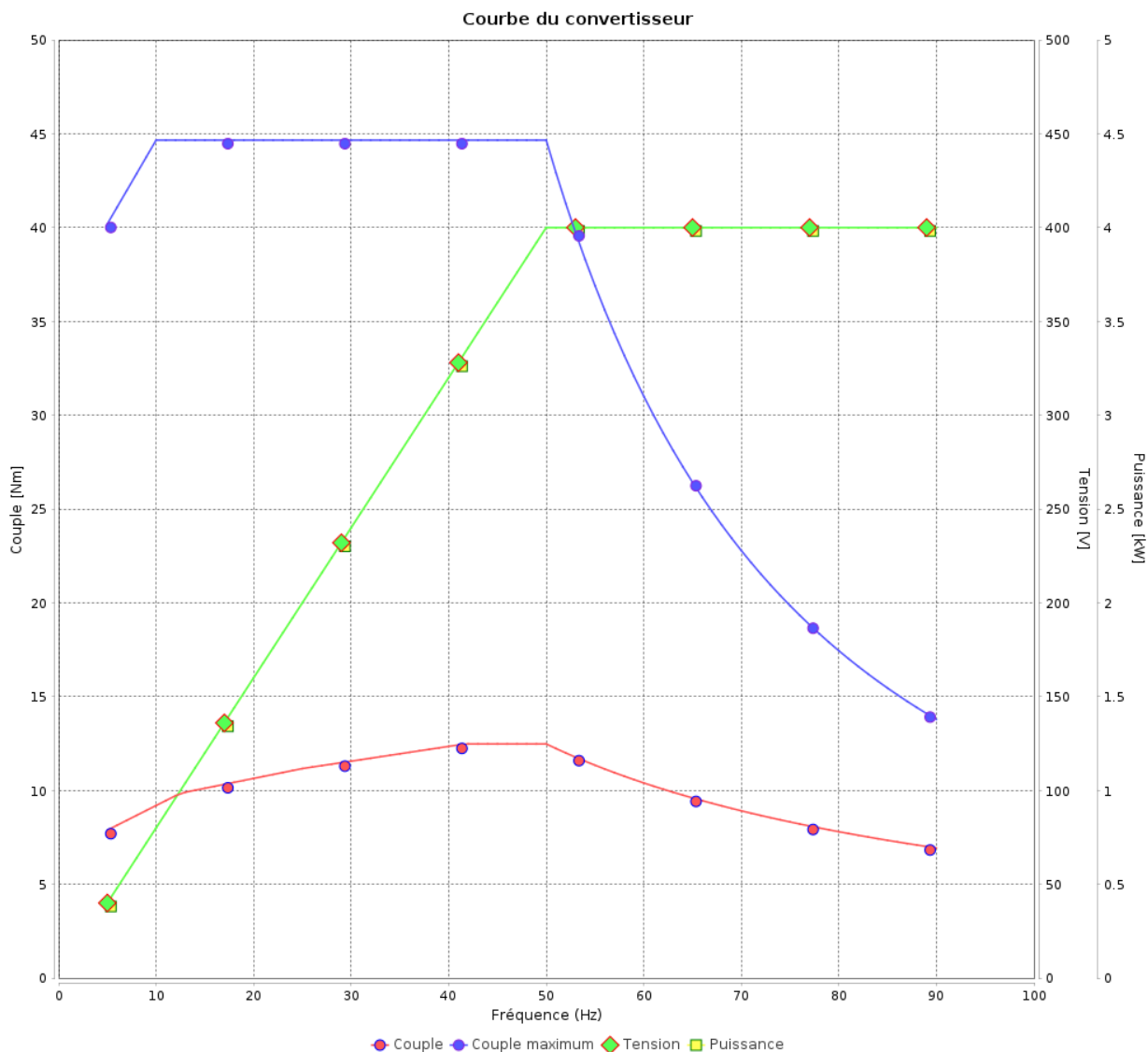

Rév.	Résumé des modifications	Fait	Verifié	Date
Exécuteur			Page 17 / 19	Révision
Vérificateur				
Date				

Courbe du convertisseur

Moteurs Electriques Triphasés - Rotor à cage



Client :

Gamme de moteur : W22Xdb IE3 Three-Phase

Code produit : 15546559

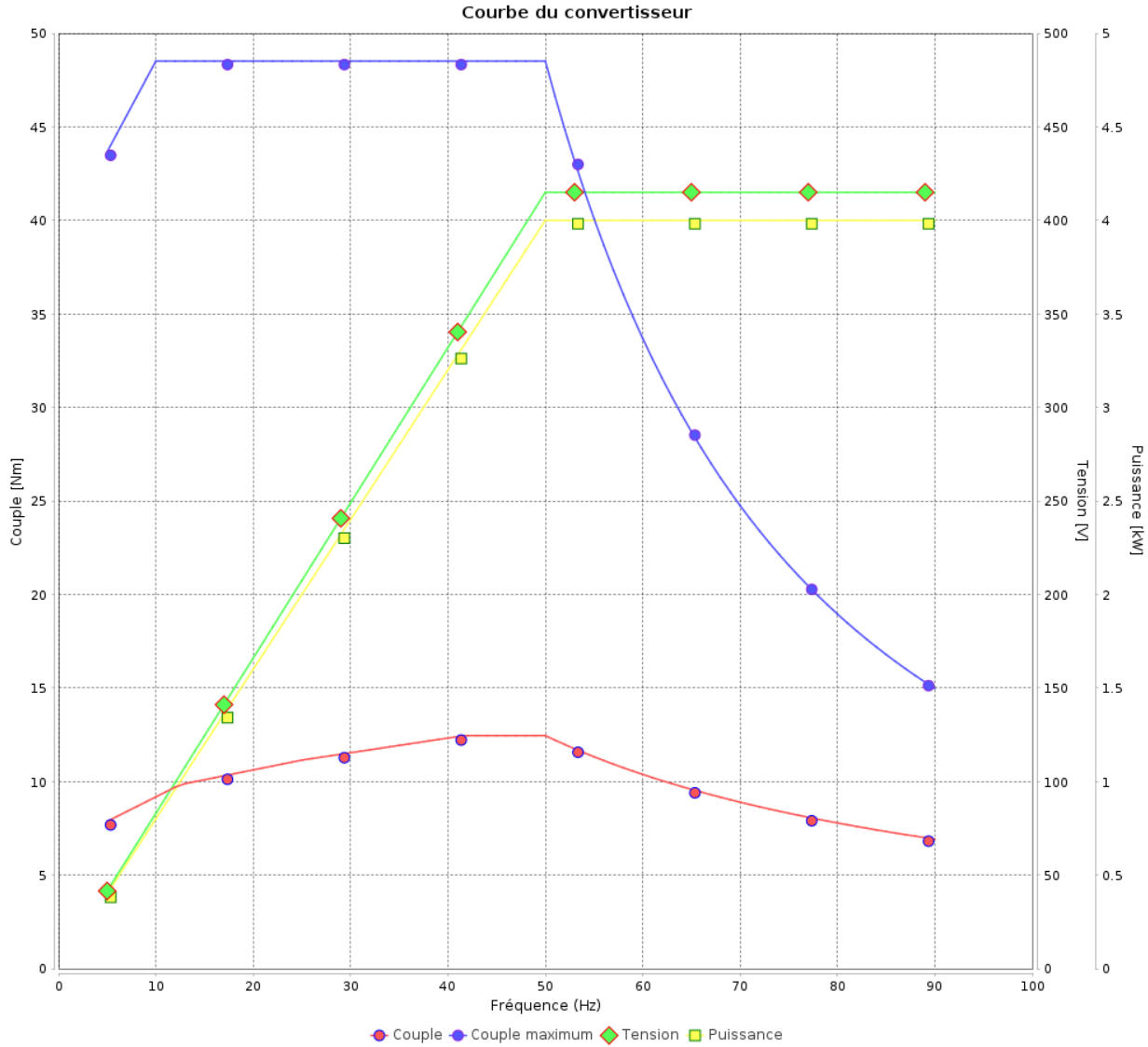

Rév.	Résumé des modifications	Fait	Verifié	Date
Exécuteur				
Vérificateur			Page	Révision
Date	04/06/2026		18 / 19	

Courbe du convertisseur

Moteurs Electriques Triphasés - Rotor à cage



Client :

Gamme de moteur : W22Xdb IE3 Three-Phase

Code produit : 15546559

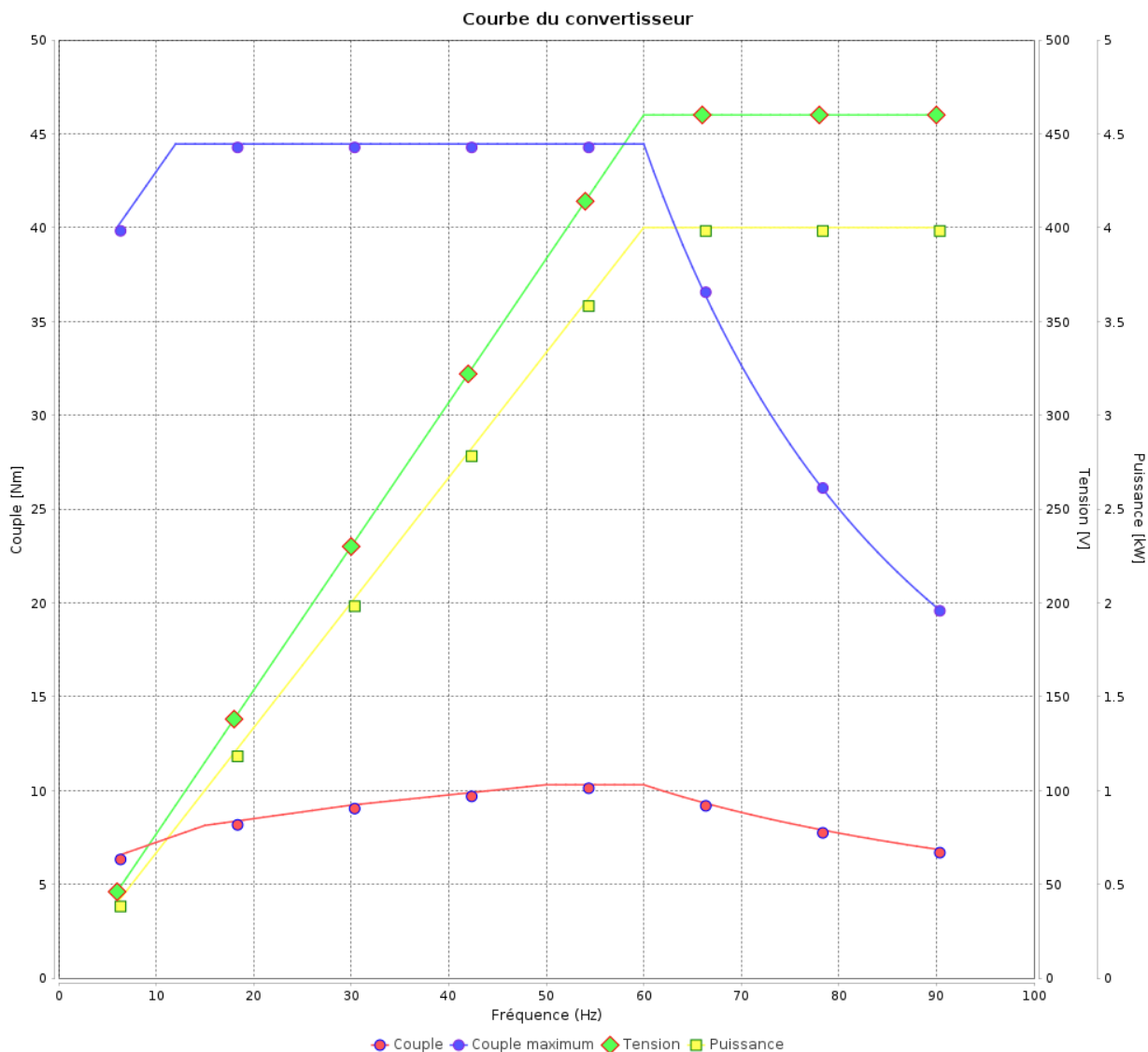

Rév.	Résumé des modifications	Fait	Verifié	Date
Exécuteur			Page 19 / 19	Révision
Vérificateur				
Date				

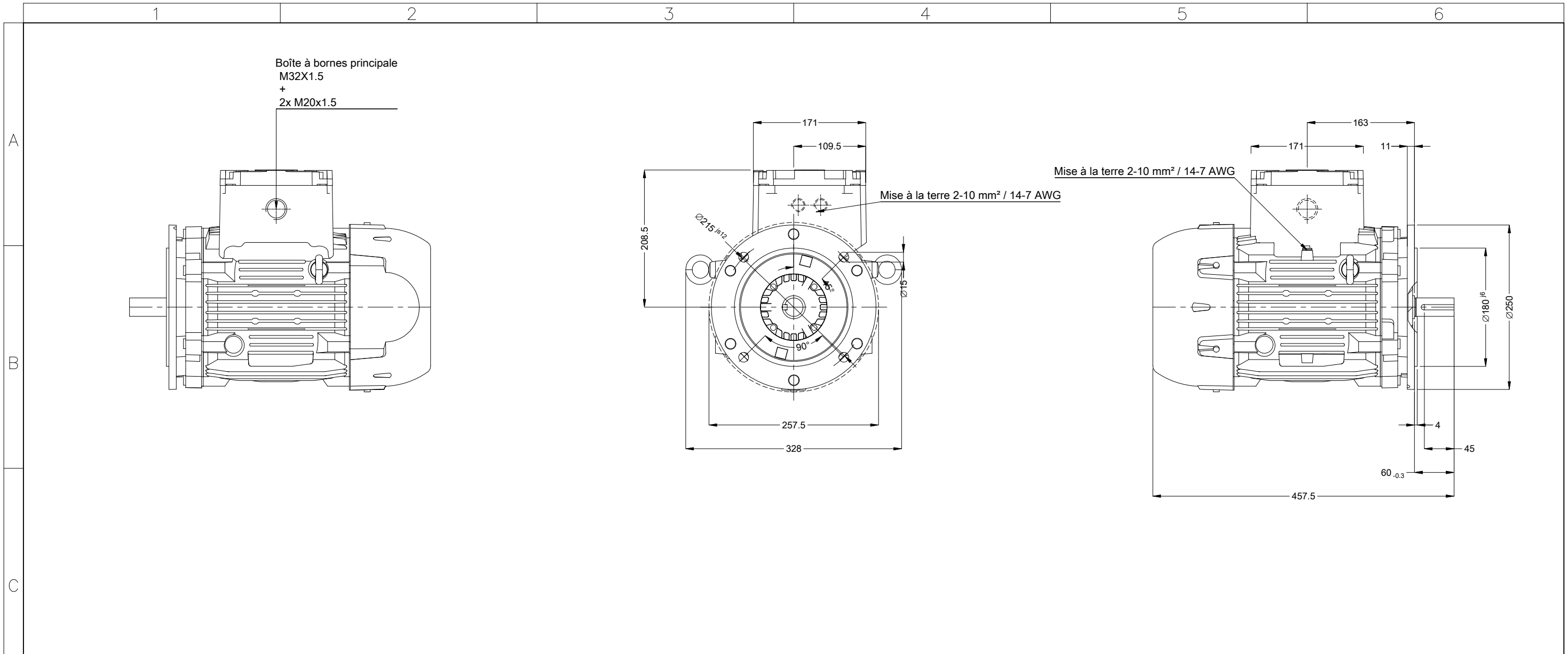

Plaque à bornes Ex eb sécurité accrue
Couleur RAL 5009
Peinture epoxy WEG 205P
Forme B5T

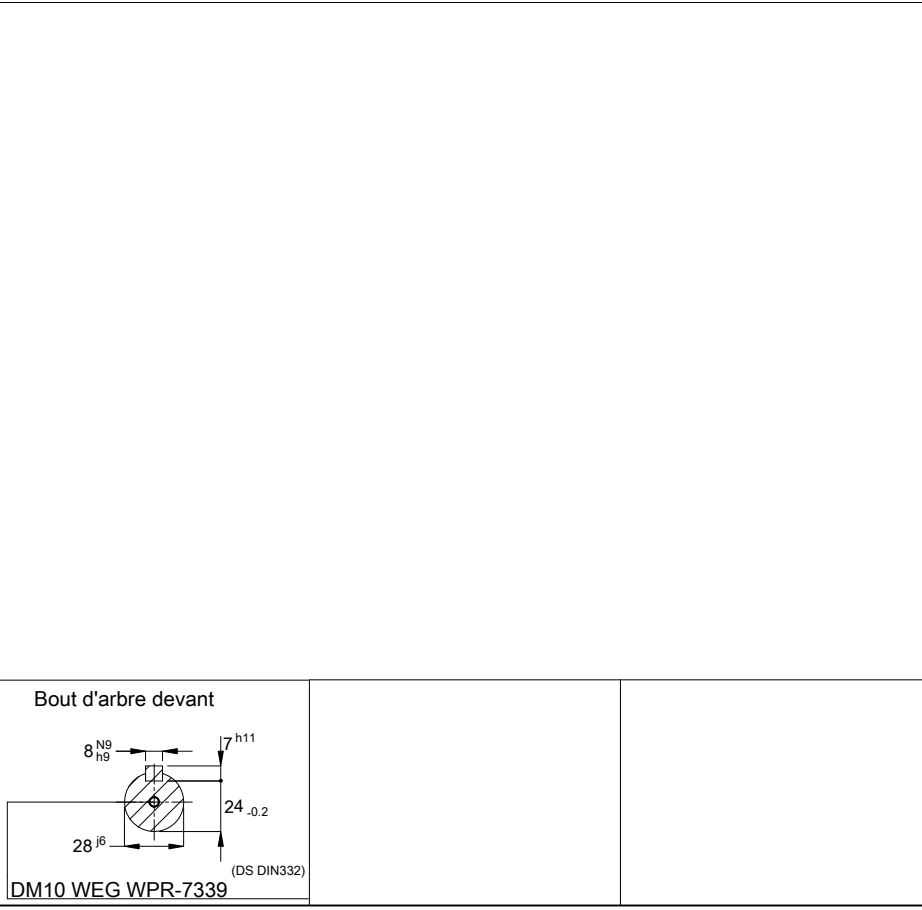

02308 02 Pôles 50 Hz						A		
Échelle						1 : 6		
HYBRISUSER						00		
N° MODIFICATION	LOC	RESUME DES MODIFICATIONS		EXÉCUTÉ	VÉRIFIÉ	LIBÉRÉ	DATE	VER
EXÉC.	HYBRISUSER	MOTEUR TRIP. W22XdB IE3						
VÉRIF.		CARCASSE 112M IP56 TEFC						
LIBÉRÉ								
DATE LB.								
				PREVIEW				
				WDD	00			
				PAGE	1 / 1			