

FICHE TECHNIQUE

Moteurs Electriques Triphasés - Rotor à cage



Client :					
Gamme de moteur	: W22 IE3 Three-Phase	Code produit :	15330550		
Carcasse	: 90L	Type de refroidissement	: IC411 - TEFC		
Classe d'isolation	: F	Forme	: B34T		
Service	: S1	Sens de rotation ¹	: Les deux sens de rotation		
Température ambiante	: -20°C à +40°C	Méthode de démarrage	: Démarrage direct		
Altitude	: 1000 m	Poids approximatif ³	: 24.3 kg		
Degré de protection	: IP55	Moment d'inertie (J)	: 0.0066 kgm ²		
Type	: N				
Puissance nominale [kW]	1.5	1.5	1.5	1.5	
Pôles	4	4	4	4	
Fréquence [Hz]	50	50	50	60	
Tension à pleine charge [V]	220/380	230/400	240/415	460	
Courant à pleine charge [A]	5.84/3.38	5.81/3.34	5.79/3.35	2.94	
Courant de démarrage [A]	40.3/23.3	43.0/24.7	45.8/26.5	25.0	
Intensité de démarrage [A]	6.9	7.4	7.9	8.5	
Courant à vide [A]	3.28/1.90	3.83/2.20	4.15/2.40	2.00	
Vitesse à pleine charge [RPM]	1445	1450	1455	1755	
Glissement [%]	3.67	3.33	3.00	2.50	
Couple à pleine charge [Nm]	9.92	9.88	9.85	8.17	
Couple de démarrage [%]	260	290	310	340	
Couple maximum [%]	300	320	350	409	
Facteur de service	1.00	1.00	1.00	1.00	
Echauffement	80 K	80 K	80 K	80 K	
Temps de blocage du rotor	21s (à froid) 12s (à chaud)	19s (à froid) 11s (à chaud)	18s (à froid) 10s (à chaud)	19s (à froid) 11s (à chaud)	
Bruit ²	49.0 dB(A)	49.0 dB(A)	49.0 dB(A)	51.0 dB(A)	
Rendement (%)	25%				
	50%	84.0	82.0	81.0	82.5
	75%	85.3	84.0	84.0	85.5
	100%	85.3	85.3	85.3	86.5
Cos Φ	25%				
	50%	0.59	0.55	0.50	0.53
	75%	0.72	0.68	0.63	0.65
	100%	0.79	0.76	0.73	0.74
Losses at normative operating points (speed;torque), in percentage of rated output power					
Losses (%)	P1 (0,9;1,0)	16.9	16.9	16.9	15.3
	P2 (0,5;1,0)	15.6	15.6	15.6	14.1
	P3 (0,25;1,0)	15.2	15.2	15.2	13.7
	P4 (0,9;0,5)	8.6	8.6	8.6	7.8
	P5 (0,5;0,5)	6.6	6.6	6.6	5.9
	P6 (0,5;0,25)	4.9	4.9	4.9	4.4
	P7 (0,25;0,25)	3.7	3.7	3.7	3.4
Type de palier	: Avant 6205 ZZ	Derrière 6204 ZZ	Efforts sur l'embase		
Modèle - blindage	: 00016	00005	Traction maximum	: 837 N	
Intervalle de graissage	: -	-	Compression maximum	: 1075 N	
Quantité de lubrifiant	: -	-			
Type de lubrifiant	: 00088				
Cette révision annule et remplace la précédente (1) Vu le bout d'arbre côté attaque. (2) Mesuré à 1m et avec tolérance de +3dB(A). (3) Poids approximatif, peut être objet de modification après le processus de fabrication. (4) At 100% of full load.			Les valeurs sont des moyennes basées sur des tests et d'alimentation sinusoïdale, sous réserve des tolérances de normes IEC 60034-1.		
Rév.	Résumé des modifications		Fait	Verifié	Date
Exécuteur				Page	Révision
Vérificateur				1 / 18	
Date	02/06/2026				

FICHE TECHNIQUE

Moteurs Electriques Triphasés - Rotor à cage



Client : _____

Remarque

Rév.	Résime des modifications	Fait	Verifié	Date
Exécuteur				
Vérificateur			Page	Révision
Date	02/06/2026		2 / 18	

COURBE COUPLE, COURANT X VITESSE

Moteurs Electriques Triphasés - Rotor à cage



Client :

Gamme de moteur : W22 IE3 Three-Phase

Code produit : 15330550

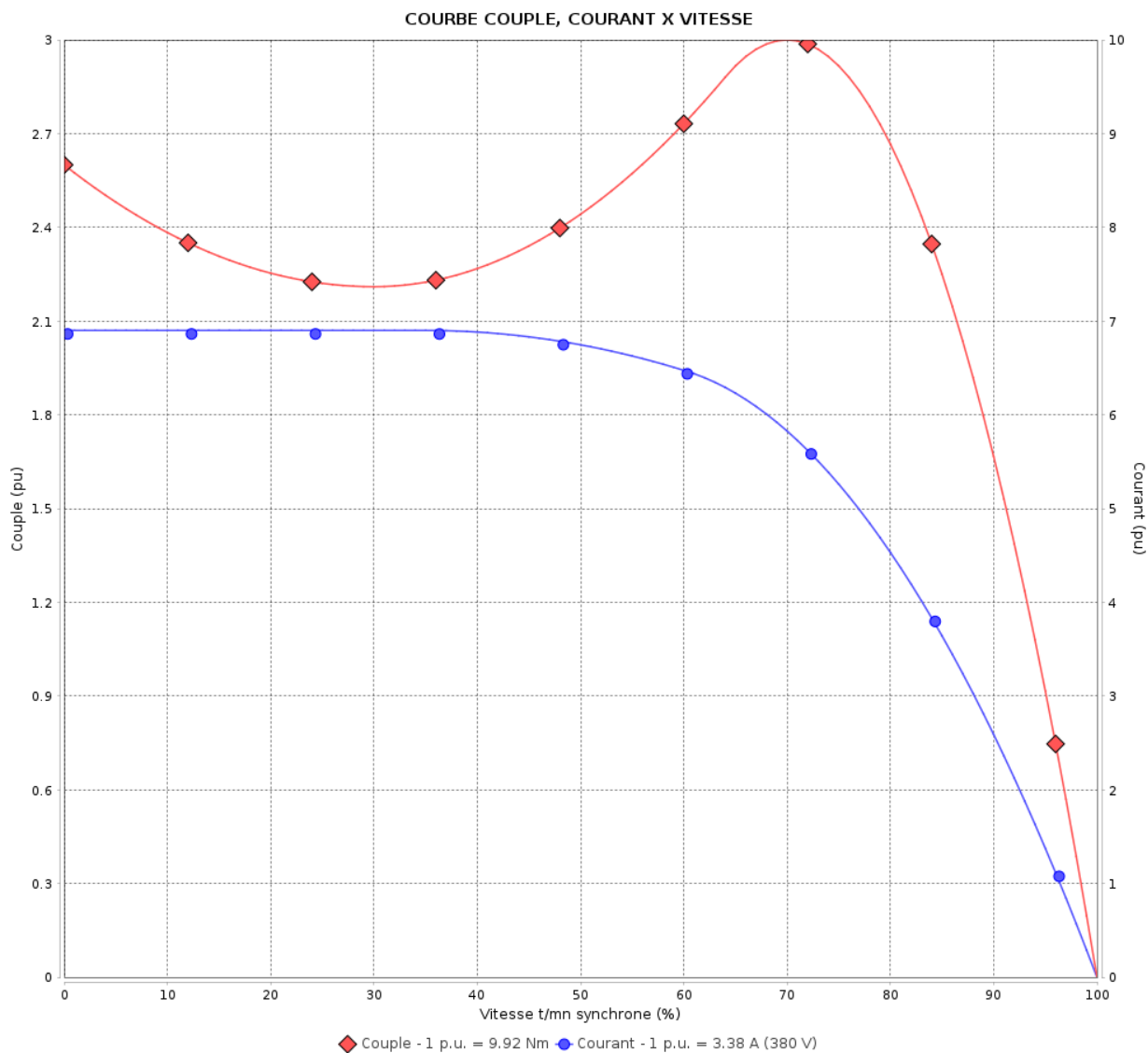

Performance : 220/380 V 50 Hz 4P

Courant à pleine charge : 5.84/3.38 A
 Intensité de démarrage : 6.9
 Couple à pleine charge : 9.92 Nm
 Couple de démarrage : 260 %
 Couple maximum : 300 %
 Vitesse à pleine charge : 1445 rpm

Moment d'inertie (J) : 0.0066 kgm²
 Service : S1
 Classe d'isolation : F
 Facteur de service : 1.00
 Service : S1

Temps de blocage du rotor : 21s (à froid) 12s (à chaud)

Rév.	Résumé des modifications	Fait	Verifié	Date
Exécuteur		Page		Révision
Vérificateur		3 / 18		
Date	02/06/2026			

COURBE COUPLE, COURANT X VITESSE

Moteurs Electriques Triphasés - Rotor à cage



Client :

Gamme de moteur : W22 IE3 Three-Phase

Code produit : 15330550

COURBE COUPLE, COURANT X VITESSE

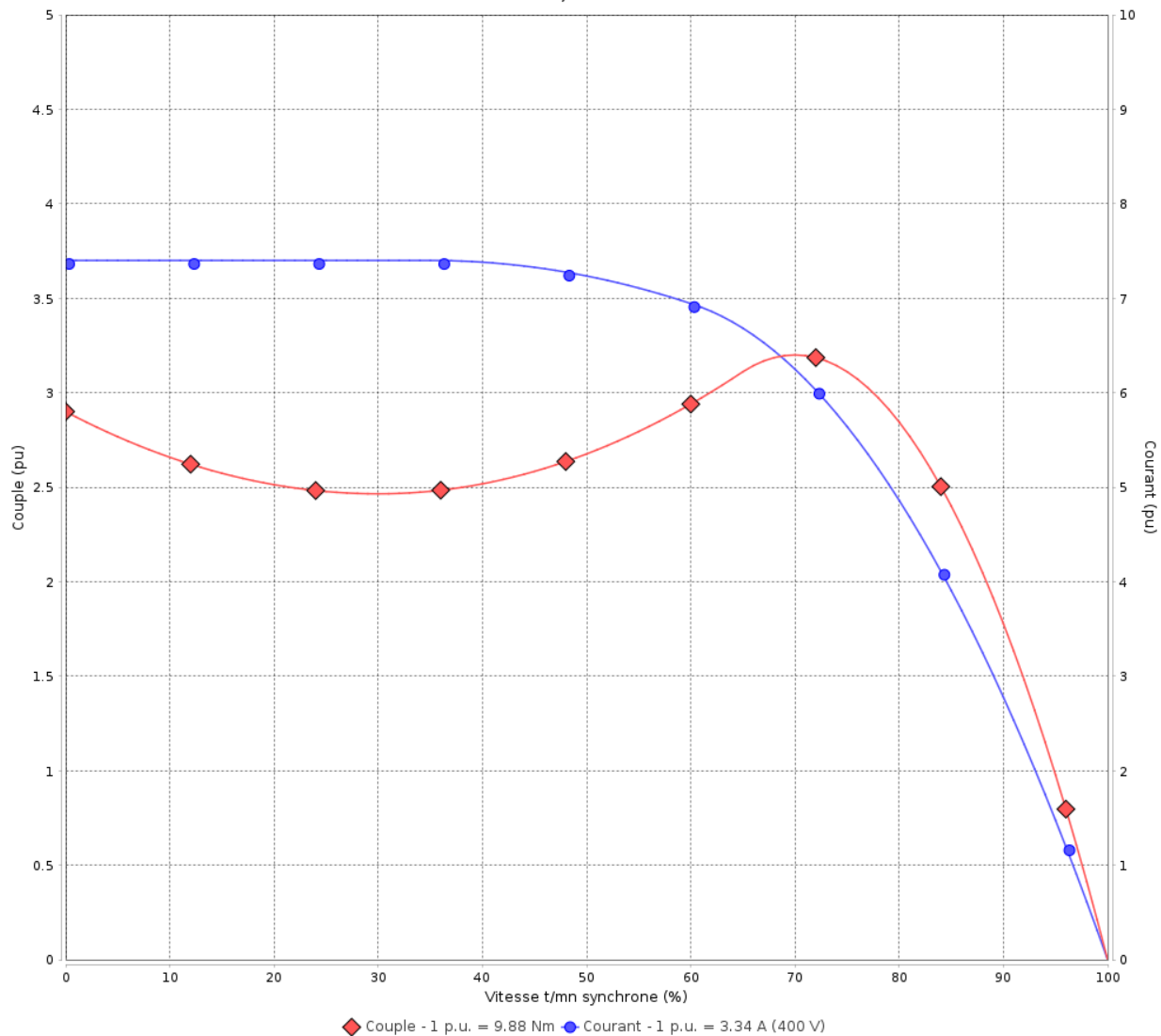

Performance : 230/400 V 50 Hz 4P

Courant à pleine charge : 5.81/3.34 A
 Intensité de démarrage : 7.4
 Couple à pleine charge : 9.88 Nm
 Couple de démarrage : 290 %
 Couple maximum : 320 %
 Vitesse à pleine charge : 1450 rpm

Moment d'inertie (J) : 0.0066 kgm²
 Service : S1
 Classe d'isolation : F
 Facteur de service : 1.00
 Service : S1

Temps de blocage du rotor : 19s (à froid) 11s (à chaud)

Rév.	Résime des modifications	Fait	Verifié	Date
Exécuteur		Page		Révision
Vérificateur		4 / 18		
Date	02/06/2026			

COURBE COUPLE, COURANT X VITESSE

Moteurs Electriques Triphasés - Rotor à cage



Client :

Gamme de moteur : W22 IE3 Three-Phase

Code produit : 15330550

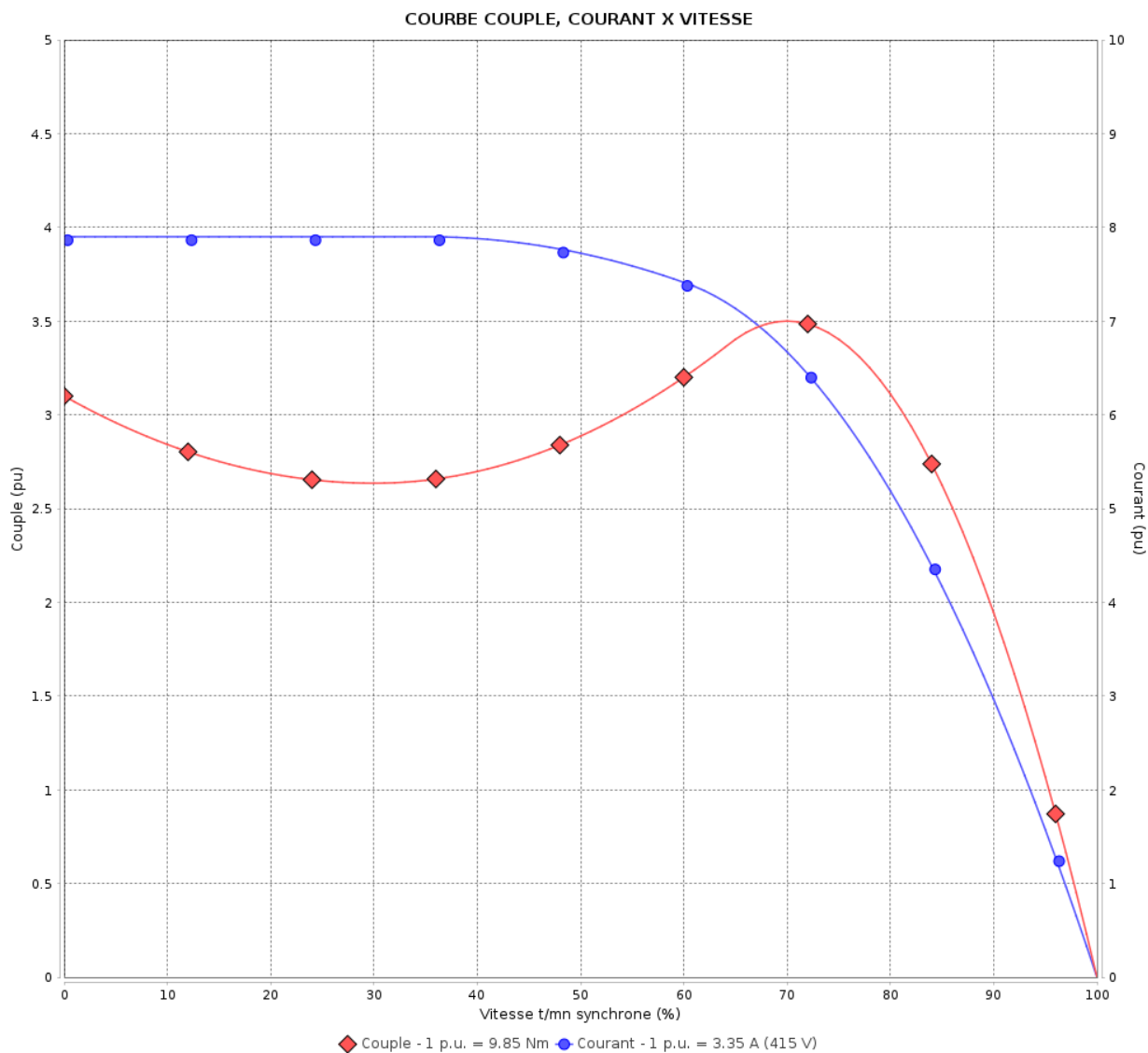

Performance : 240/415 V 50 Hz 4P

Courant à pleine charge : 5.79/3.35 A
 Intensité de démarrage : 7.9
 Couple à pleine charge : 9.85 Nm
 Couple de démarrage : 310 %
 Couple maximum : 350 %
 Vitesse à pleine charge : 1455 rpm

Moment d'inertie (J) : 0.0066 kgm²
 Service : S1
 Classe d'isolation : F
 Facteur de service : 1.00
 Service : S1

Temps de blocage du rotor : 18s (à froid) 10s (à chaud)

Rév.	Résime des modifications	Fait	Verifié	Date
Exécuteur		Page		Révision
Vérificateur		5 / 18		
Date	02/06/2026			

COURBE COUPLE, COURANT X VITESSE

Moteurs Electriques Triphasés - Rotor à cage



Client :

Gamme de moteur : W22 IE3 Three-Phase

Code produit : 15330550

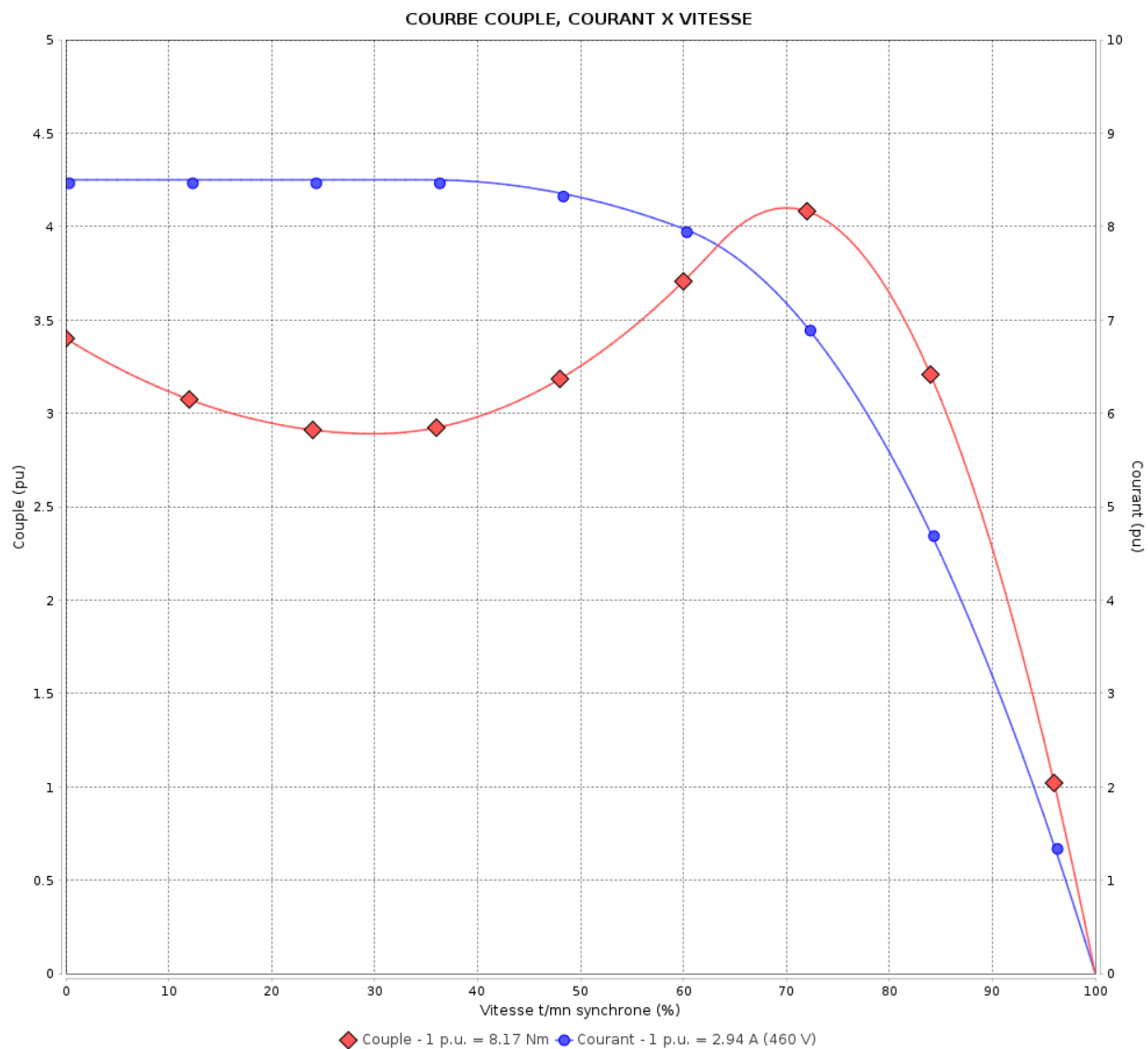

Performance : 460 V 60 Hz 4P

Courant à pleine charge : 2.94 A
 Intensité de démarrage : 8.5
 Couple à pleine charge : 8.17 Nm
 Couple de démarrage : 340 %
 Couple maximum : 409 %
 Vitesse à pleine charge : 1755 rpm

Moment d'inertie (J) : 0.0066 kgm²
 Service : S1
 Classe d'isolation : F
 Facteur de service : 1.00
 Service : S1

Temps de blocage du rotor : 19s (à froid) 11s (à chaud)

Rév.	Résime des modifications	Fait	Verifié	Date
Exécuteur		Page		Révision
Vérificateur		6 / 18		
Date	02/06/2026			

Courbe de performance en charge

Moteurs Electriques Triphasés - Rotor à cage



Client :

Gamme de moteur : W22 IE3 Three-Phase

Code produit : 15330550

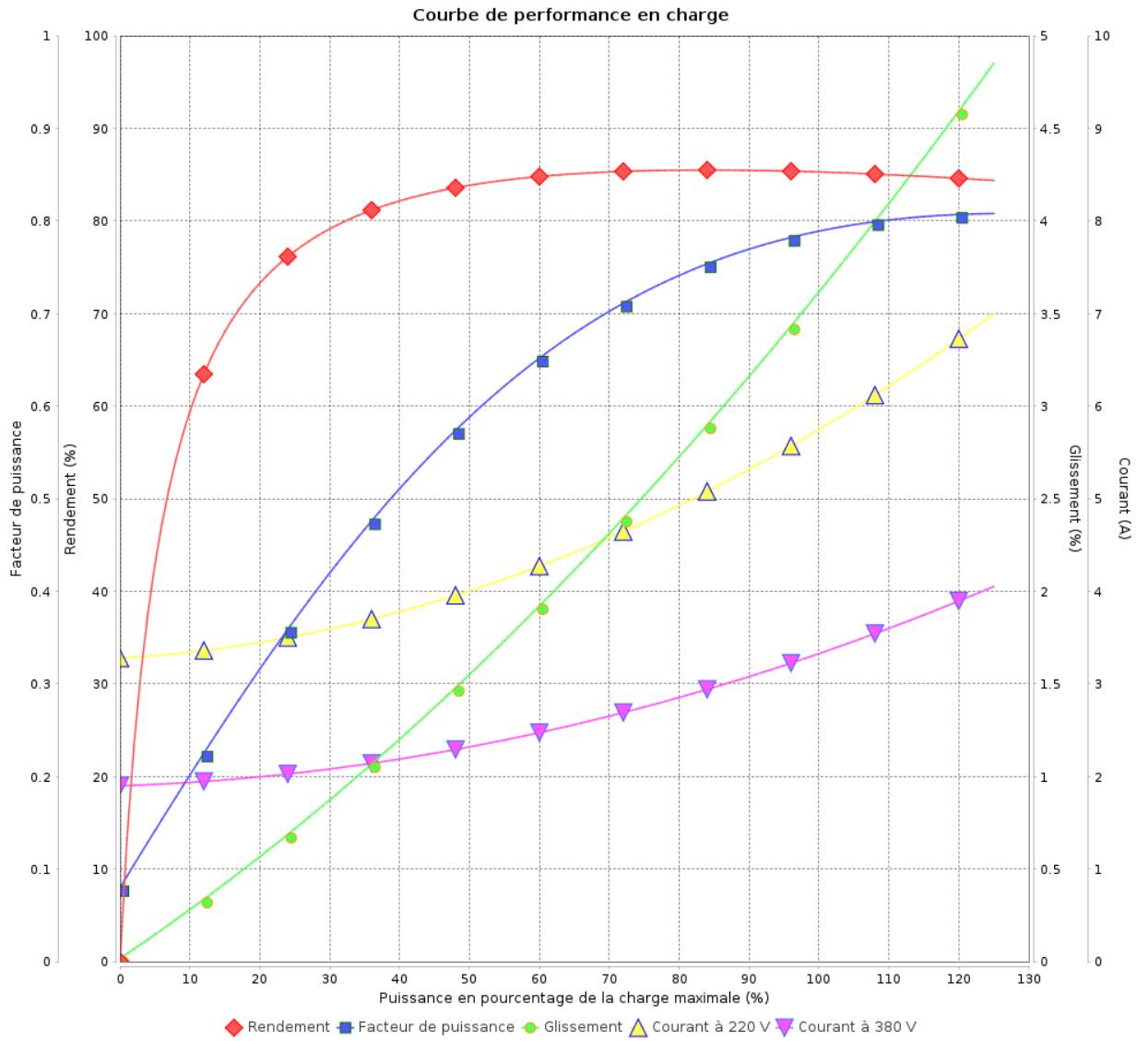

Rév.	Résumé des modifications	Fait	Verifié	Date
Exécuteur			Page 7 / 18	Révision
Vérificateur				
Date				

Courbe de performance en charge

Moteurs Electriques Triphasés - Rotor à cage



Client :

Gamme de moteur : W22 IE3 Three-Phase

Code produit : 15330550

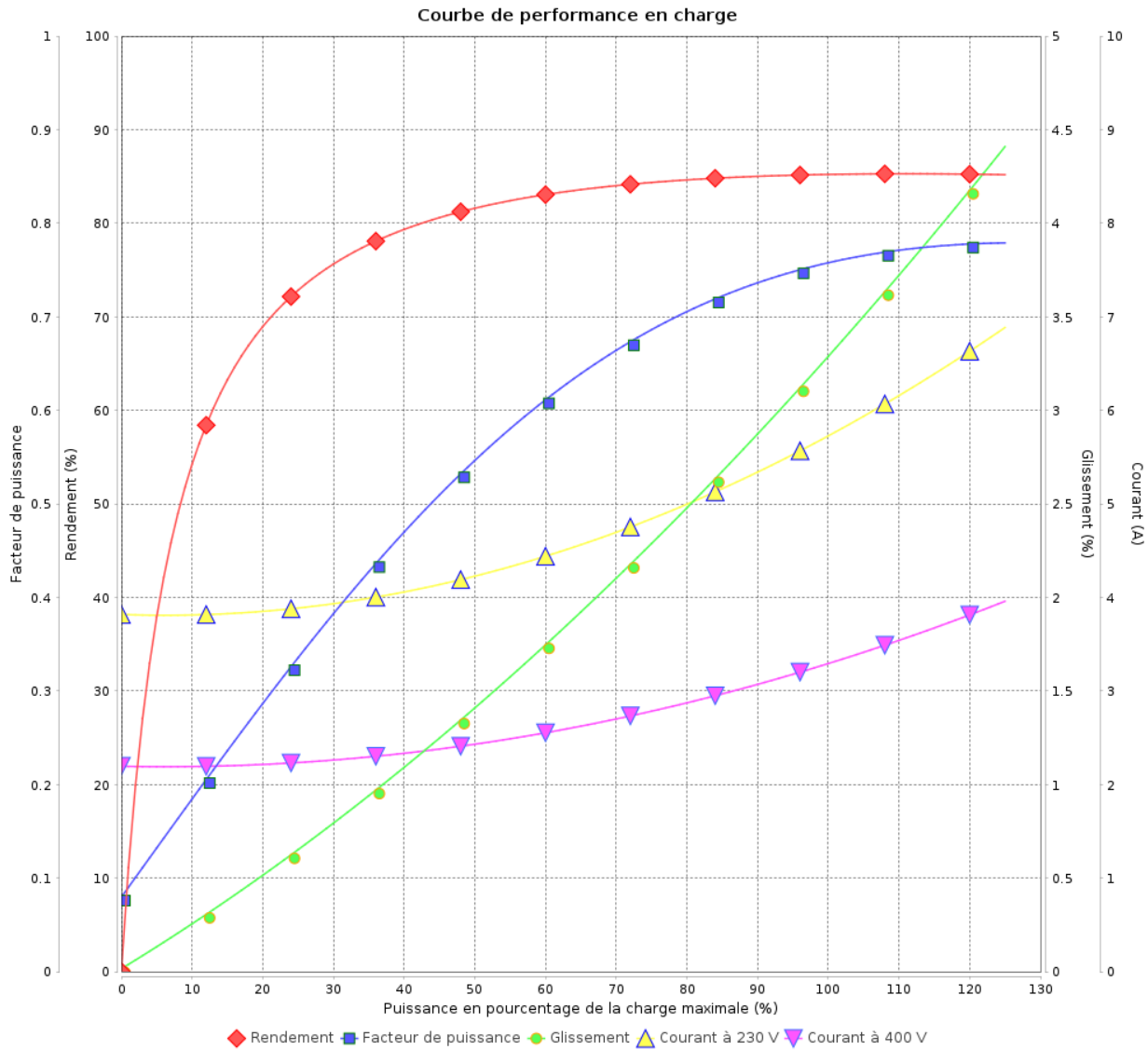

Rév.	Résime des modifications	Fait	Verifié	Date
Exécuteur				
Vérificateur				
Date	02/06/2026		Page 8 / 18	Révision

Courbe de performance en charge

Moteurs Electriques Triphasés - Rotor à cage



Client :

Gamme de moteur : W22 IE3 Three-Phase

Code produit : 15330550

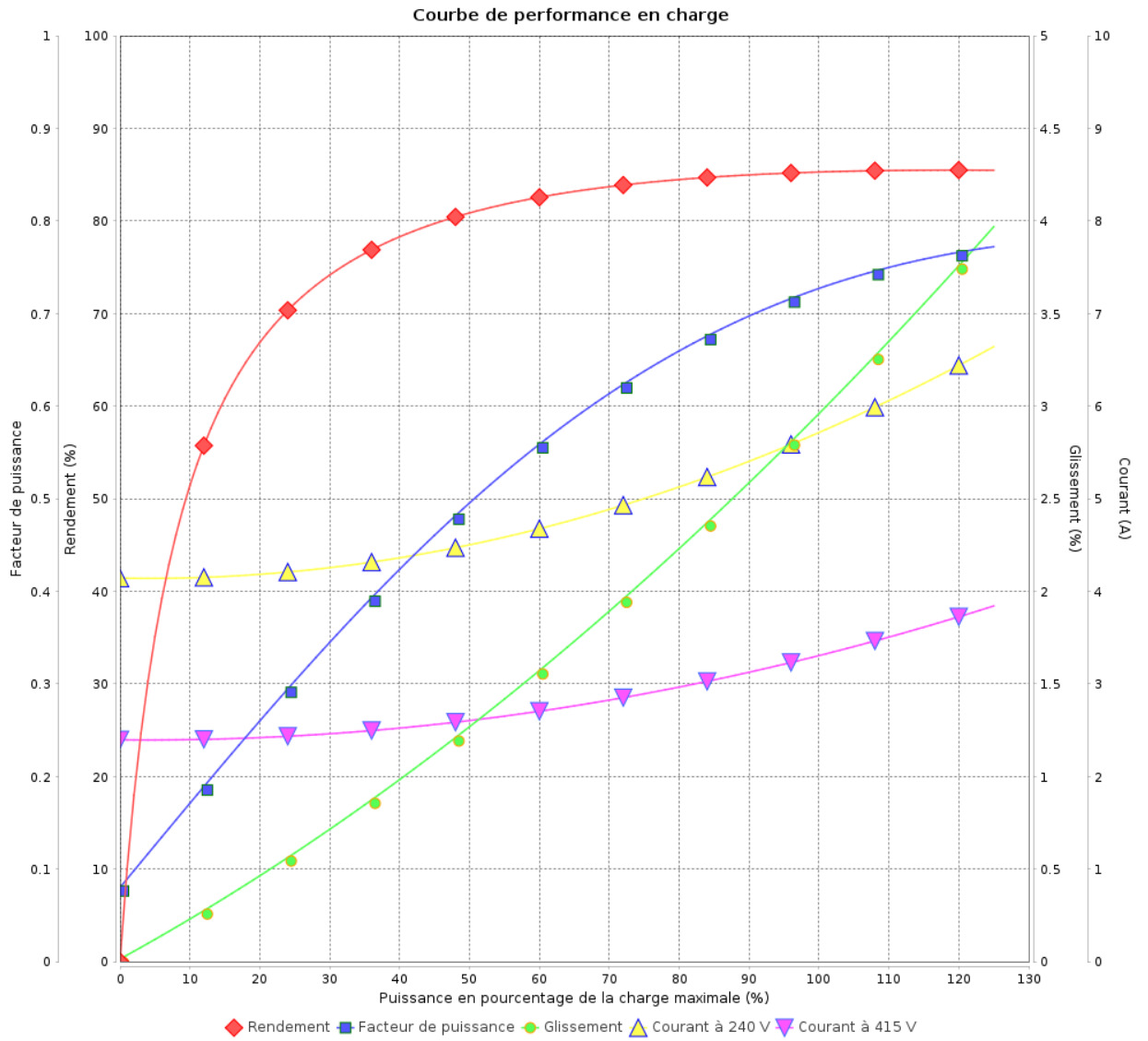

Rév.	Résumé des modifications	Fait	Verifié	Date
Exécuteur			Page 9 / 18	Révision
Vérificateur				
Date				

Courbe de performance en charge

Moteurs Electriques Triphasés - Rotor à cage



Client :

Gamme de moteur : W22 IE3 Three-Phase

Code produit : 15330550

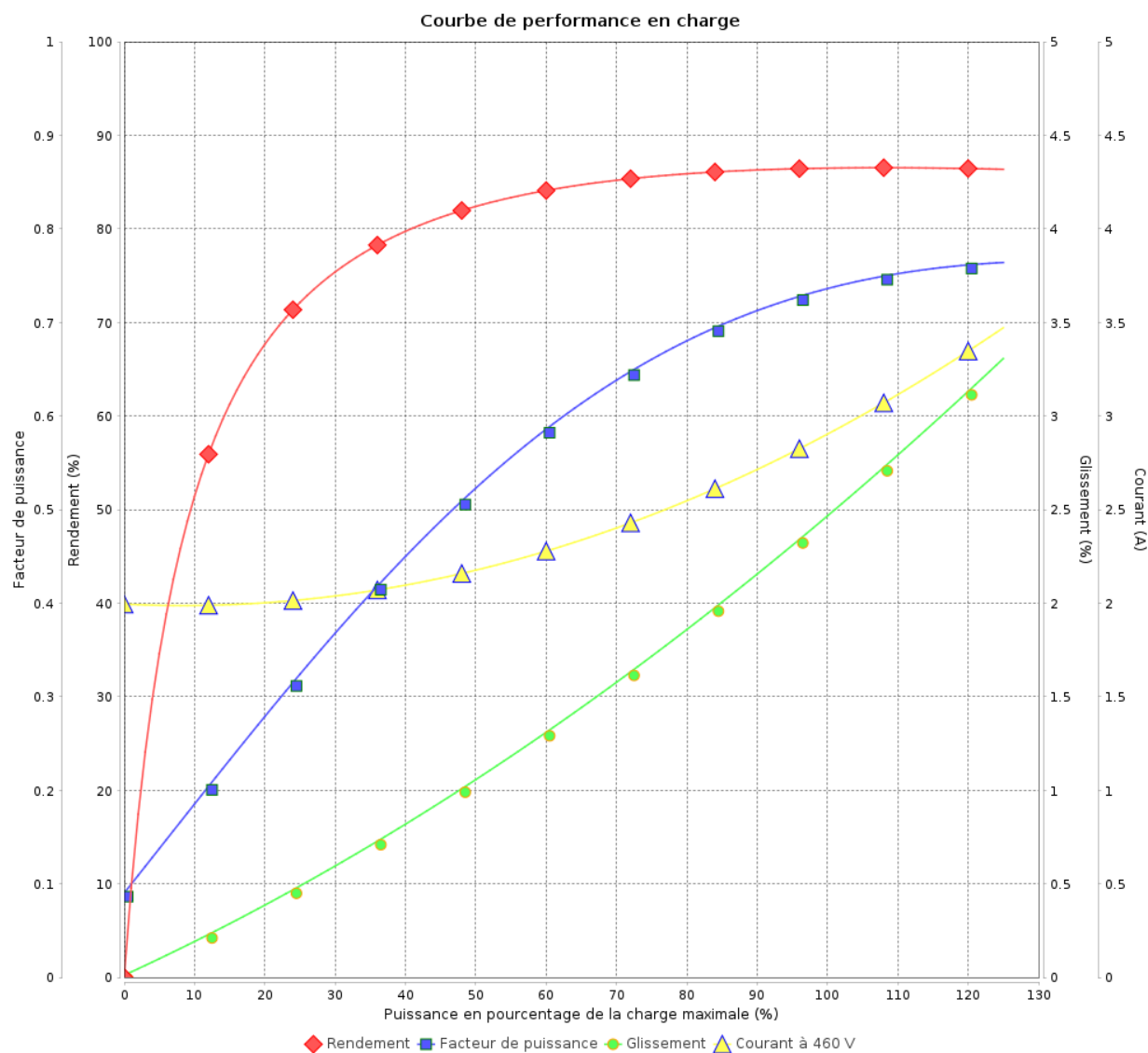

Rév.	Résime des modifications	Fait	Verifié	Date
Exécuteur				
Vérificateur			Page	Révision
Date	02/06/2026		10 / 18	

COURBE DE LIMITE THERMIQUE

Moteurs Electriques Triphasés - Rotor à cage



Client :

Gamme de moteur : W22 IE3 Three-Phase

Code produit : 15330550

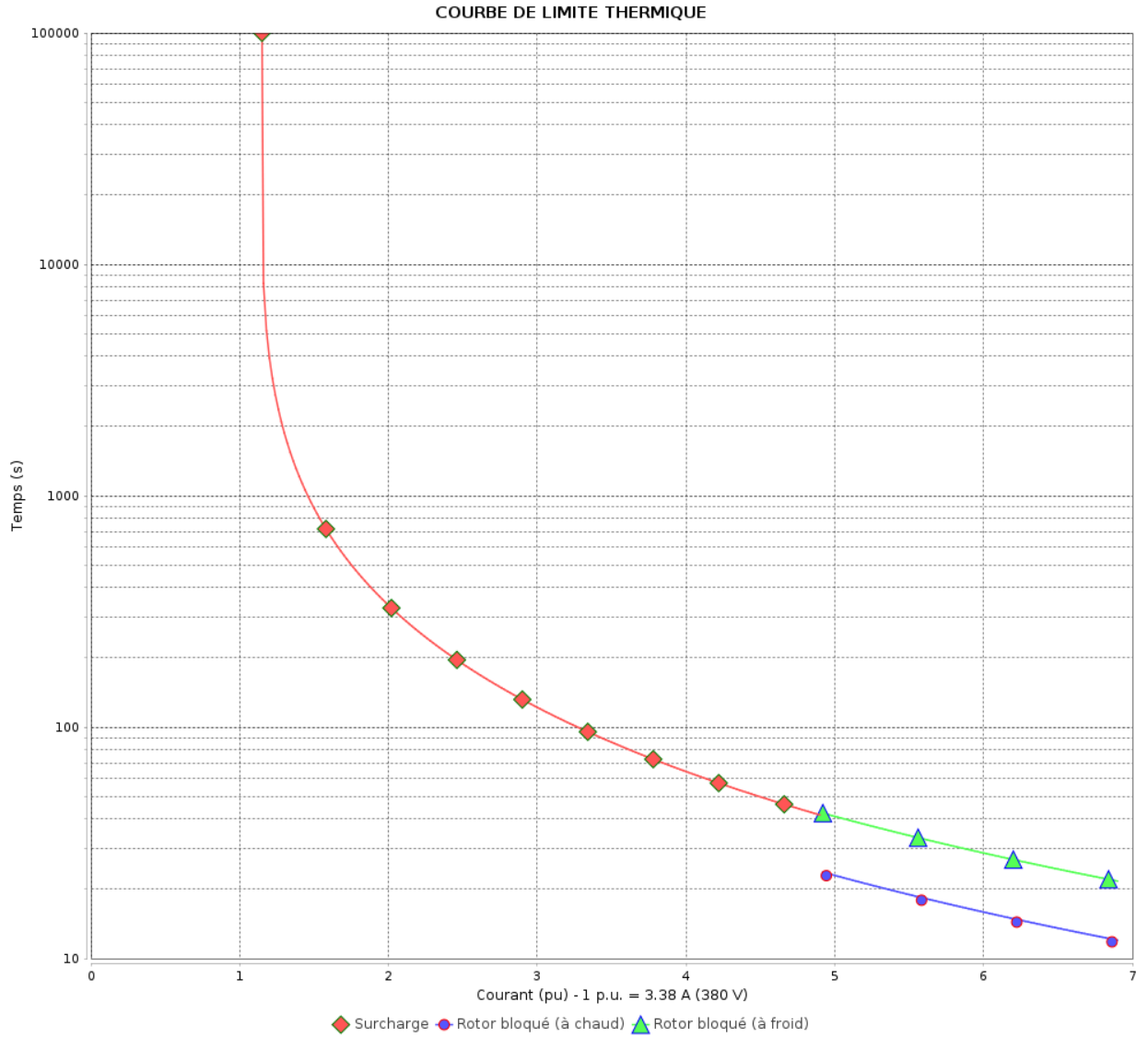

Constante de temps d'échauffement
 Constante de temps de refroidissement

Rév.	Résumé des modifications	Fait	Vérifié	Date
Exécuteur		Page		Révision
Vérificateur		11 / 18		
Date		02/06/2026		

COURBE DE LIMITE THERMIQUE

Moteurs Electriques Triphasés - Rotor à cage



Client :

Gamme de moteur : W22 IE3 Three-Phase

Code produit : 15330550

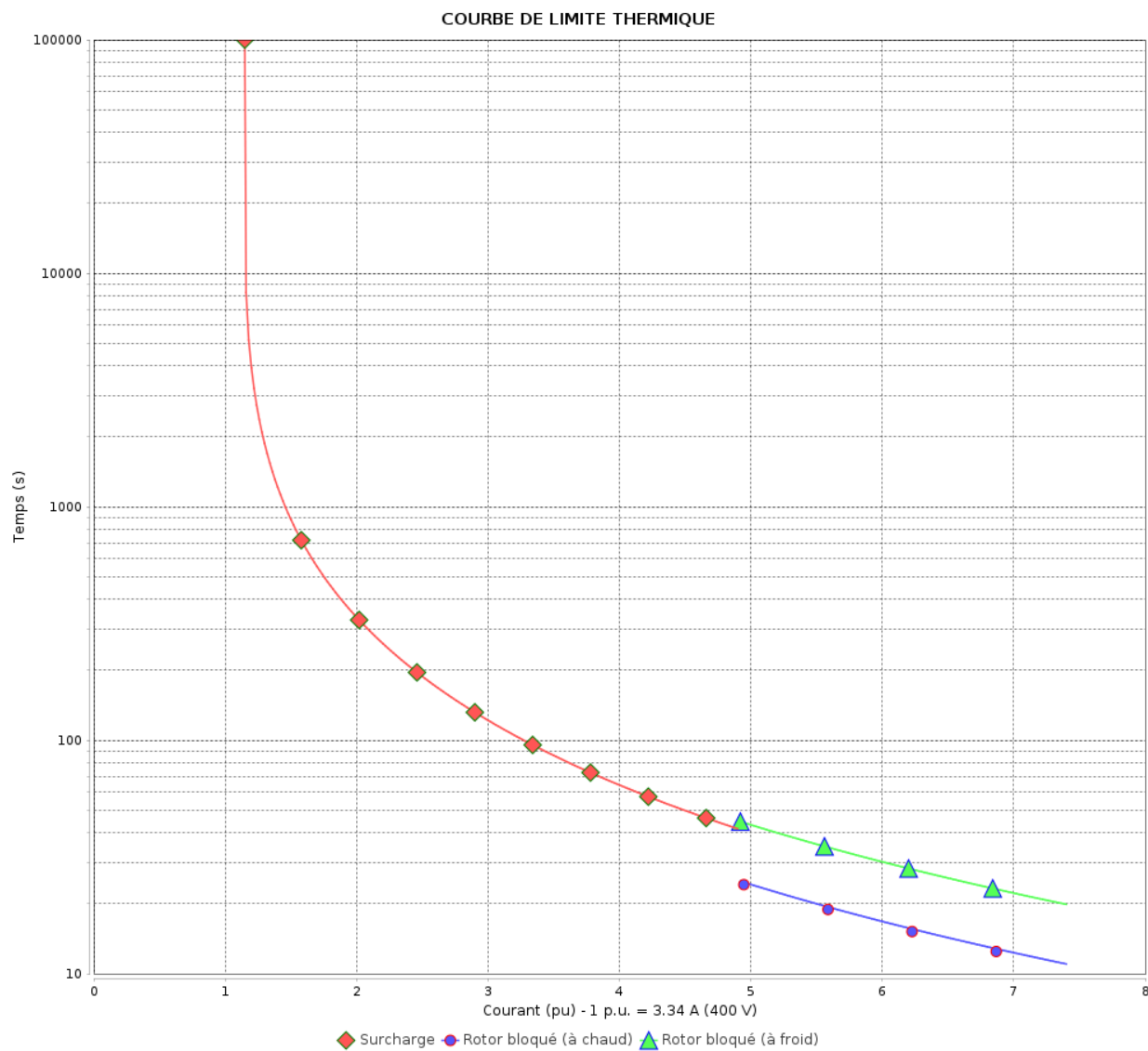

Constante de temps d'échauffement

Constante de temps de refroidissement

Rév.	Résime des modifications	Fait	Verifié	Date
Exécuteur			Page 12 / 18	Révision
Vérificateur				
Date				

COURBE DE LIMITE THERMIQUE

Moteurs Electriques Triphasés - Rotor à cage



Client :

Gamme de moteur : W22 IE3 Three-Phase

Code produit : 15330550

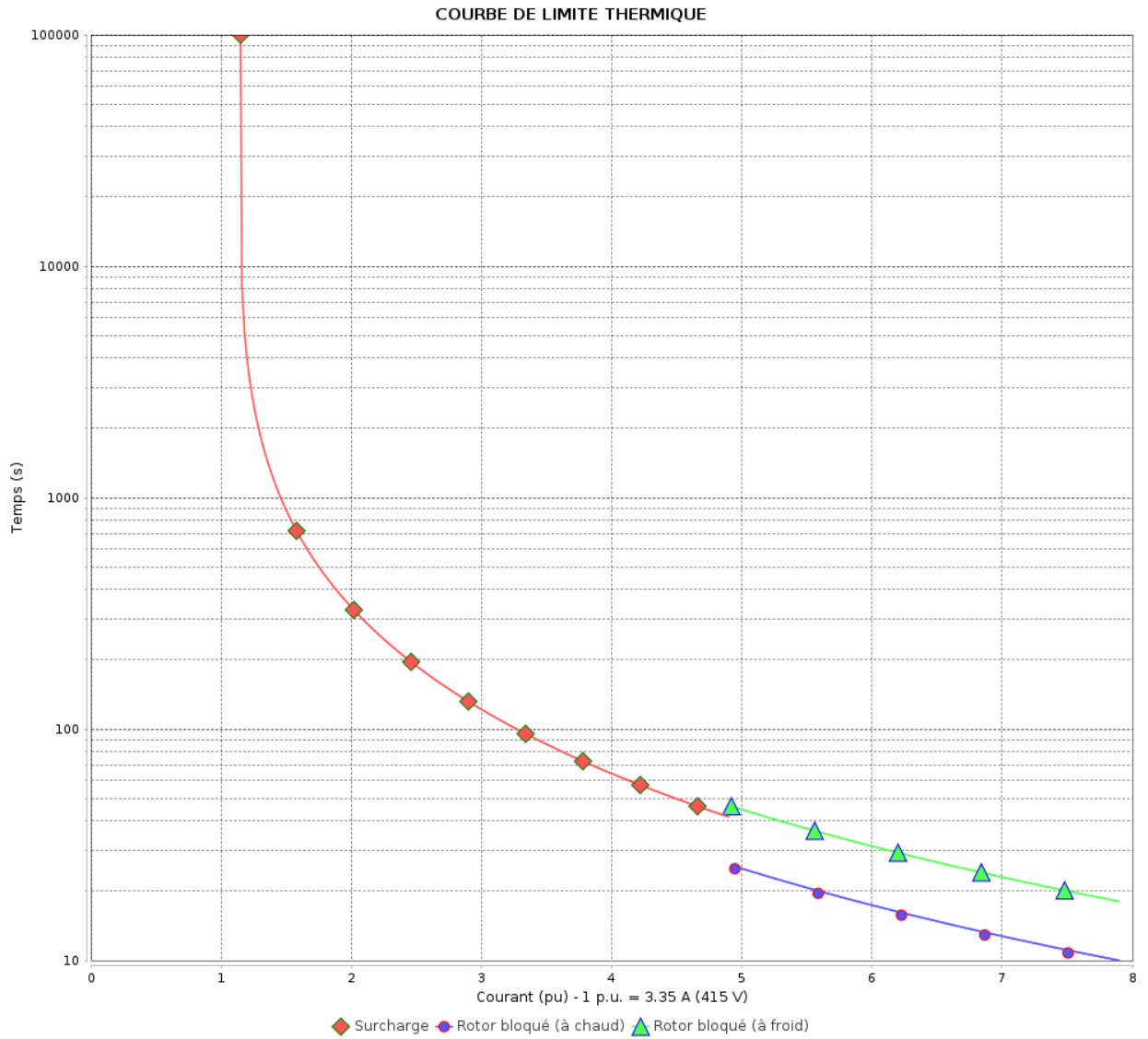

Constante de temps d'échauffement
Constante de temps de refroidissement

Rév.	Résumé des modifications	Fait	Verifié	Date
Exécuteur			Page 13 / 18	Révision
Vérificateur				
Date				

COURBE DE LIMITE THERMIQUE

Moteurs Electriques Triphasés - Rotor à cage



Client :

Gamme de moteur : W22 IE3 Three-Phase

Code produit : 15330550

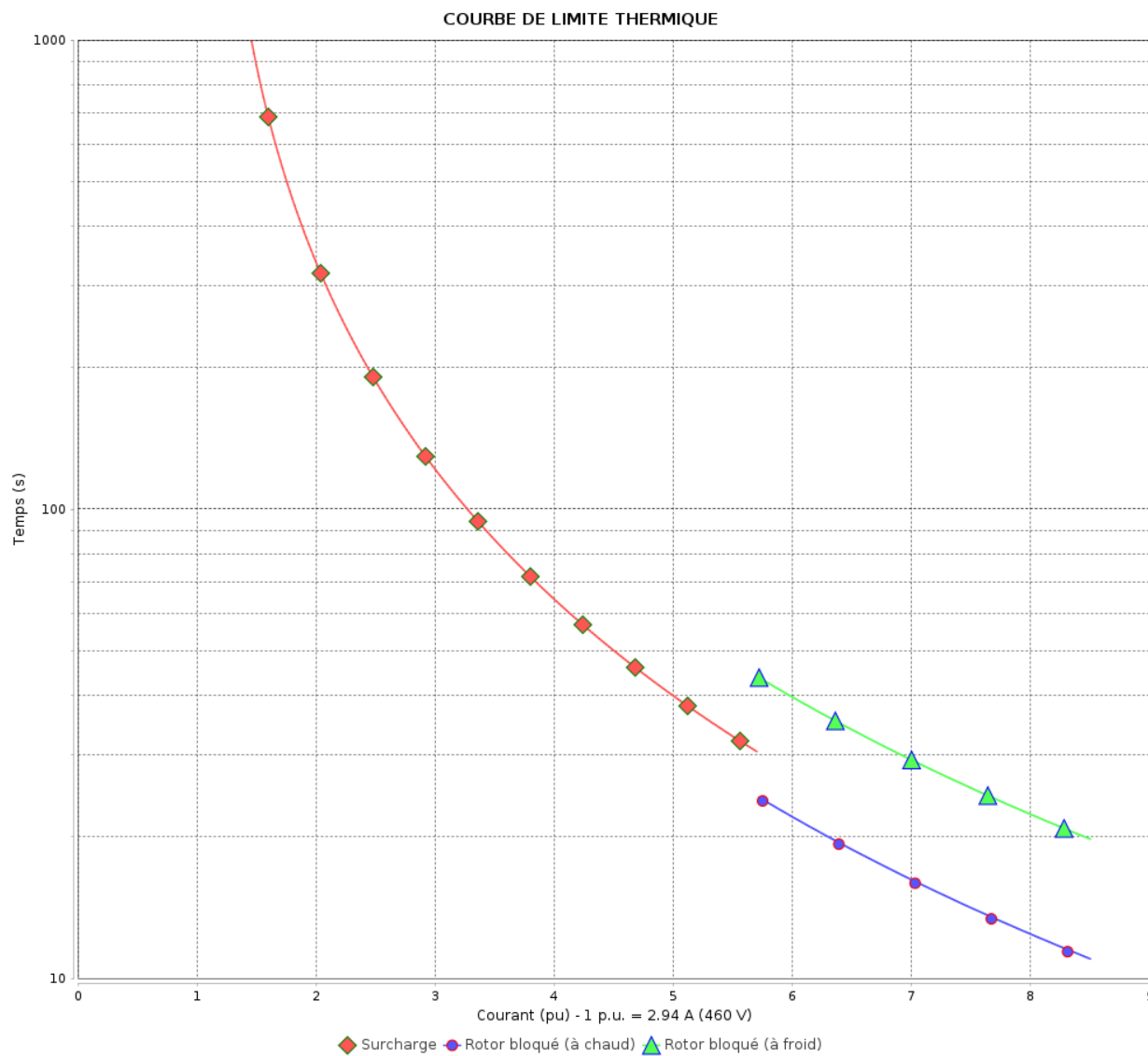

Constante de temps d'échauffement

Constante de temps de refroidissement

Rév.	Résumé des modifications	Fait	Verifié	Date
Exécuteur			Page 14 / 18	Révision
Vérificateur				
Date				

Courbe du convertisseur

Moteurs Electriques Triphasés - Rotor à cage



Client :

Gamme de moteur : W22 IE3 Three-Phase

Code produit : 15330550

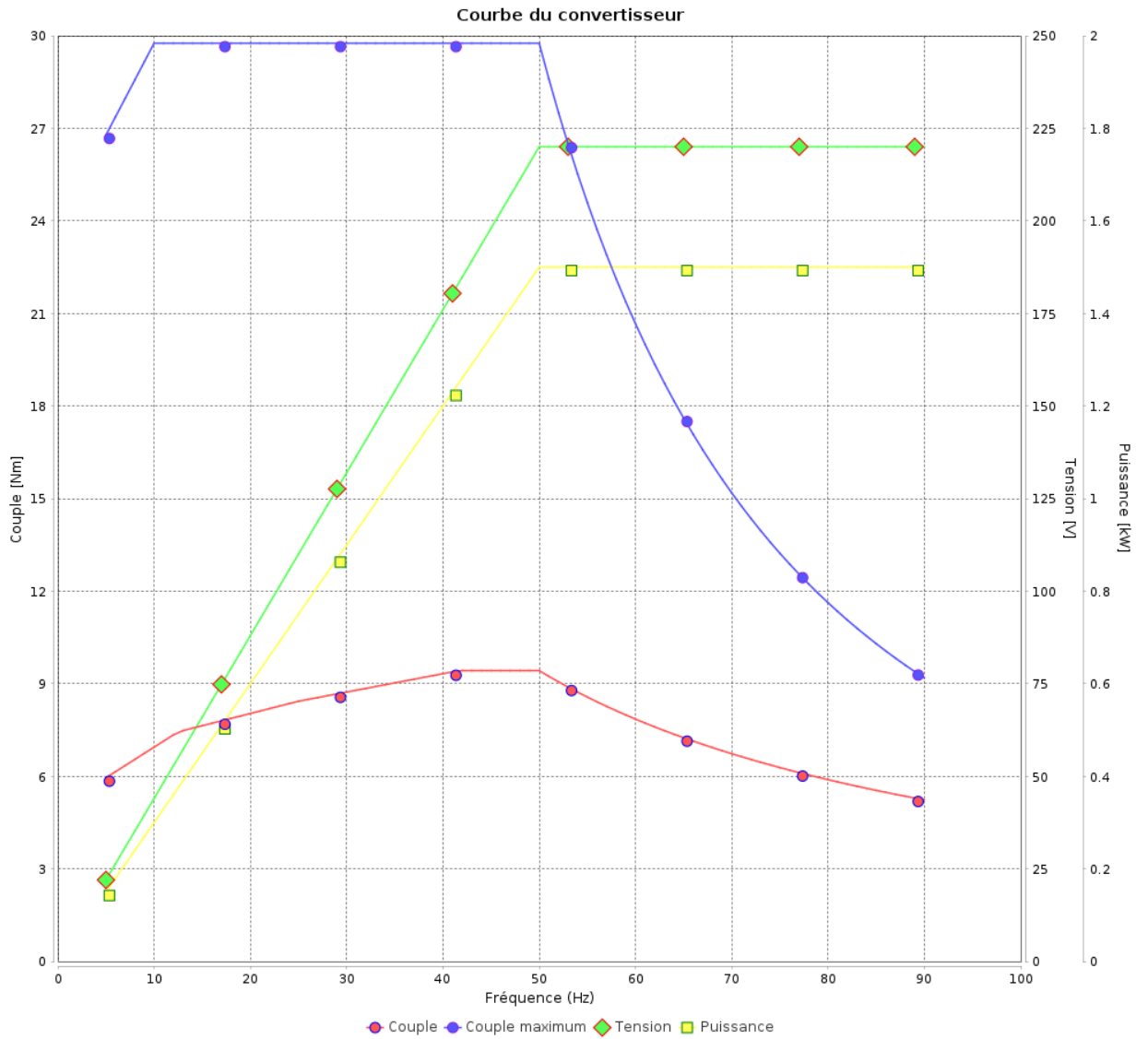

Rév.	Résumé des modifications	Fait	Verifié	Date
Exécuteur				
Vérificateur				
Date	02/06/2026		Page 15 / 18	Révision

Courbe du convertisseur

Moteurs Electriques Triphasés - Rotor à cage



Client :

Gamme de moteur : W22 IE3 Three-Phase

Code produit : 15330550

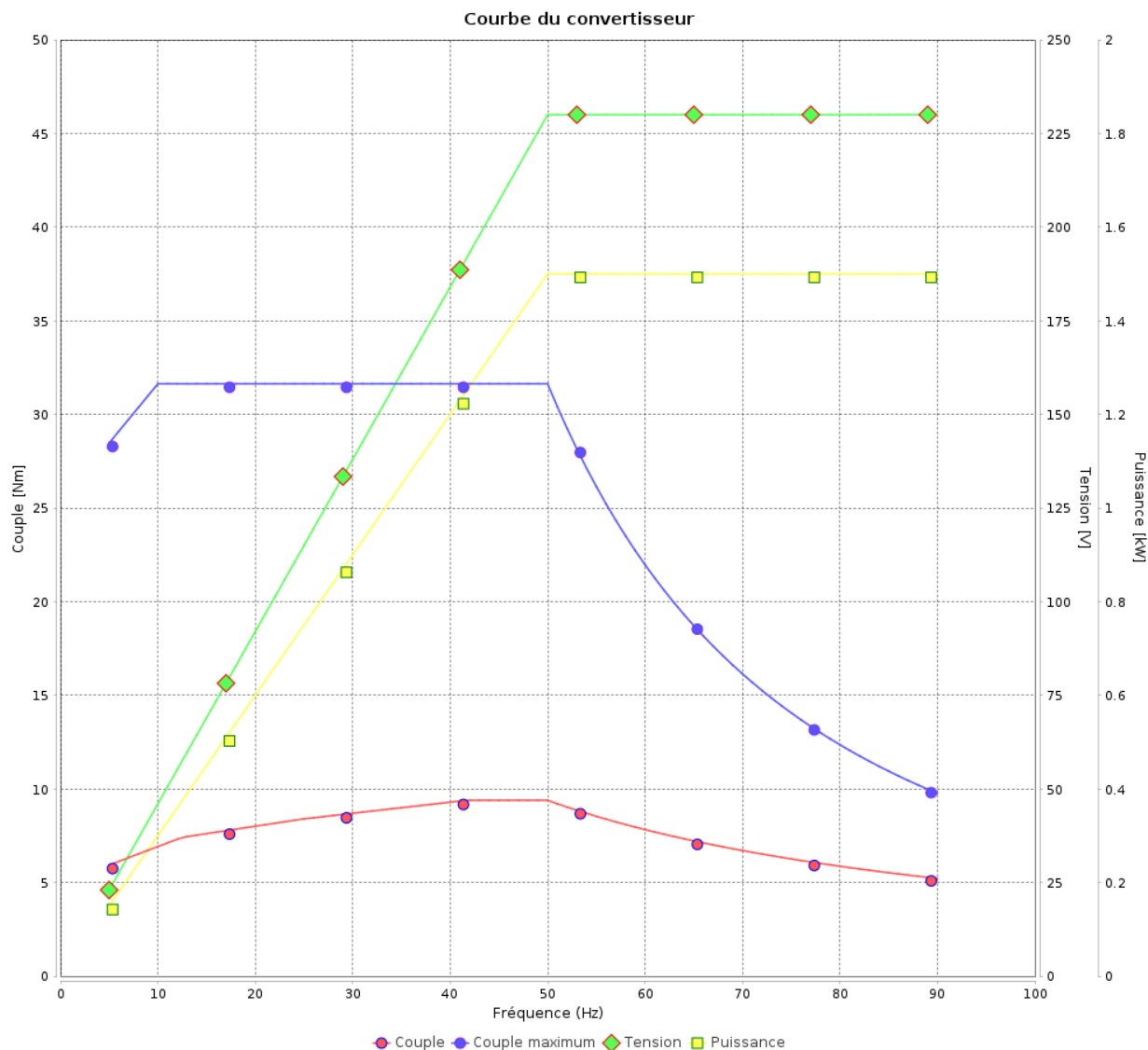

Rév.	Résime des modifications	Fait	Verifié	Date
Exécuteur				
Vérificateur				
Date	02/06/2026		Page 16 / 18	Révision

Courbe du convertisseur

Moteurs Electriques Triphasés - Rotor à cage



Client :

Gamme de moteur : W22 IE3 Three-Phase

Code produit : 15330550

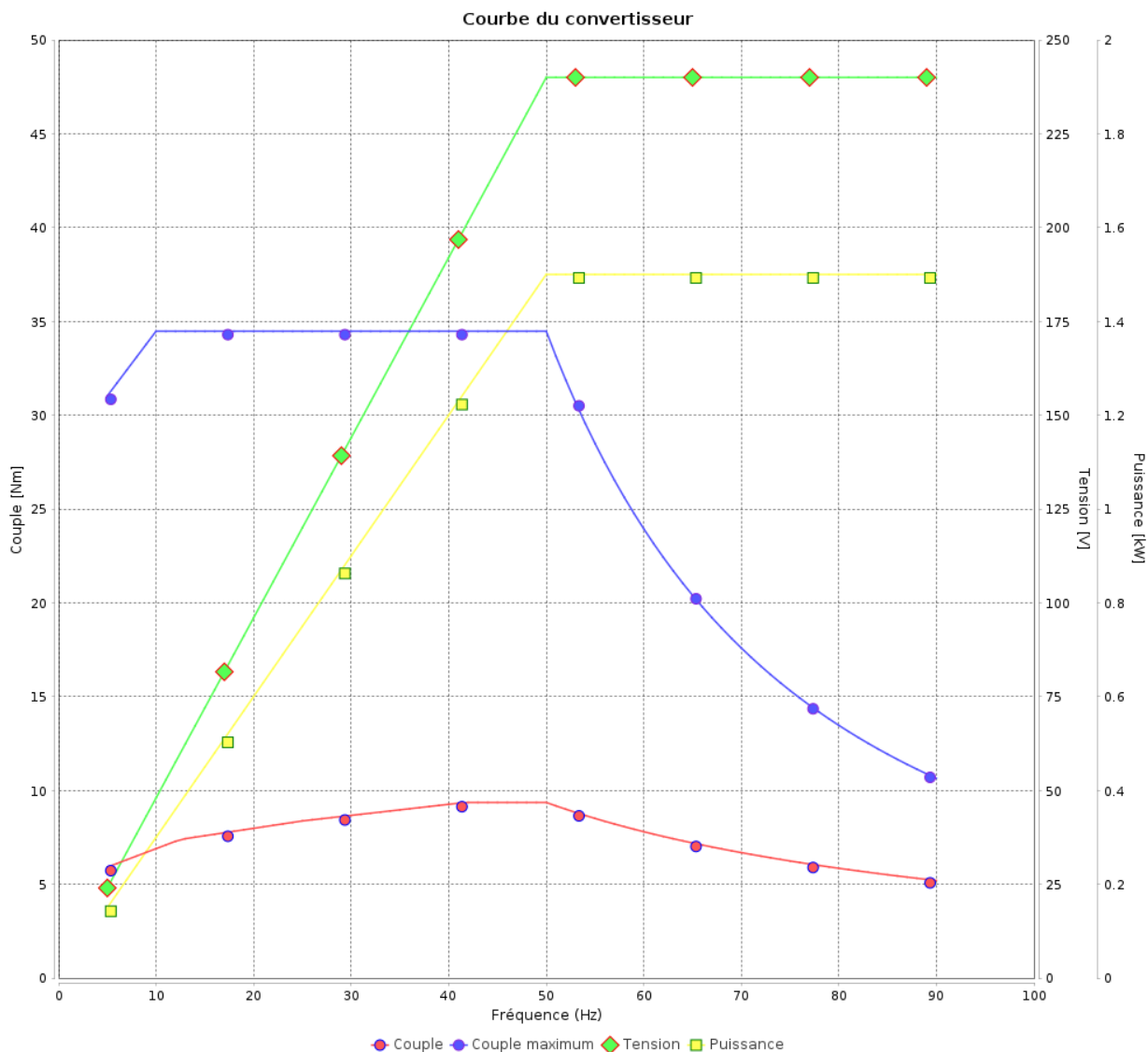

Rév.	Résumé des modifications	Fait	Verifié	Date
Exécuteur				
Vérificateur				
Date	02/06/2026		Page 17 / 18	Révision

Courbe du convertisseur

Moteurs Electriques Triphasés - Rotor à cage



Client :

Gamme de moteur : W22 IE3 Three-Phase

Code produit : 15330550

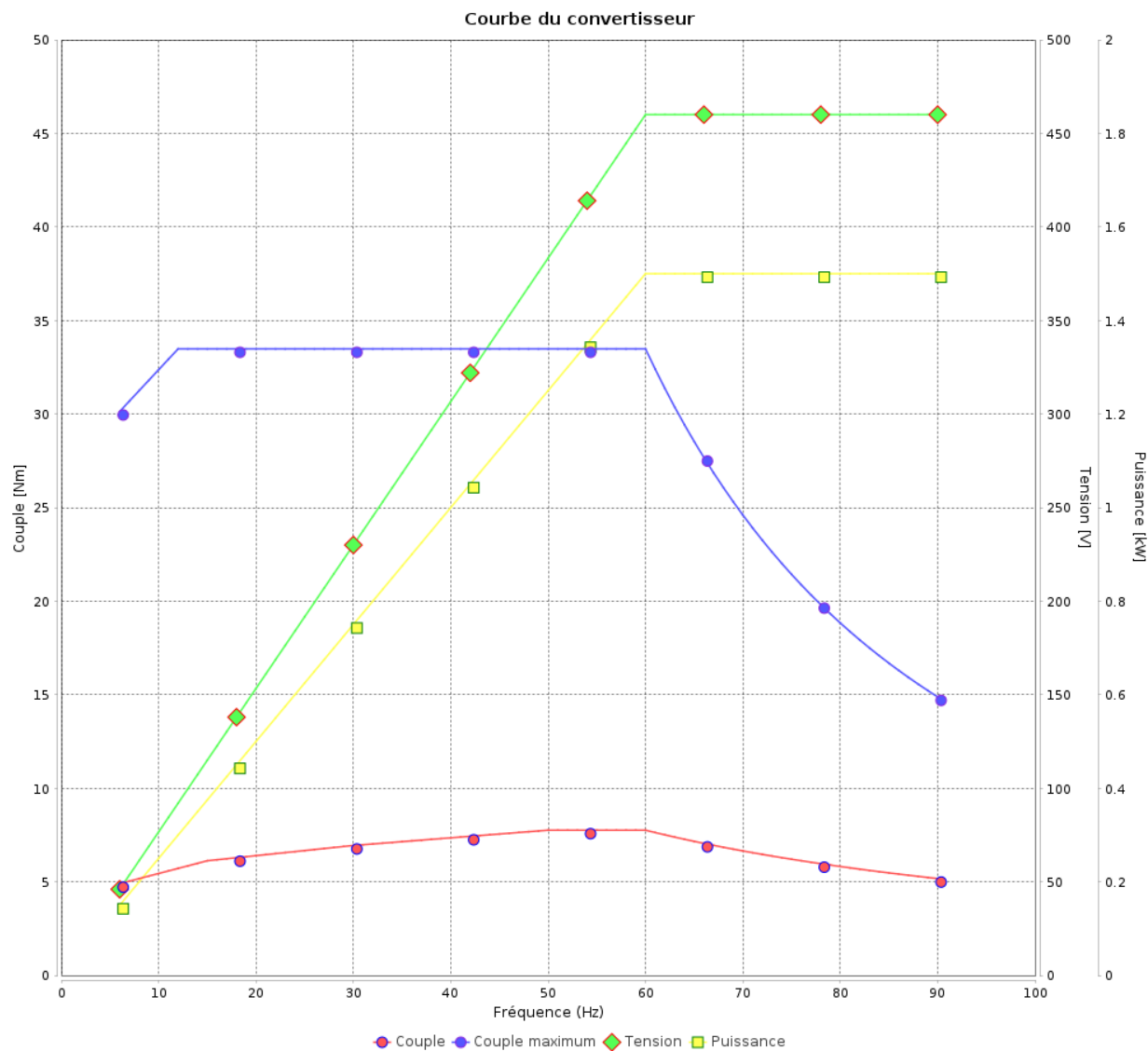

Rév.	Résime des modifications	Fait	Verifié	Date
Exécuteur				
Vérificateur				
Date	02/06/2026		Page 18 / 18	Révision

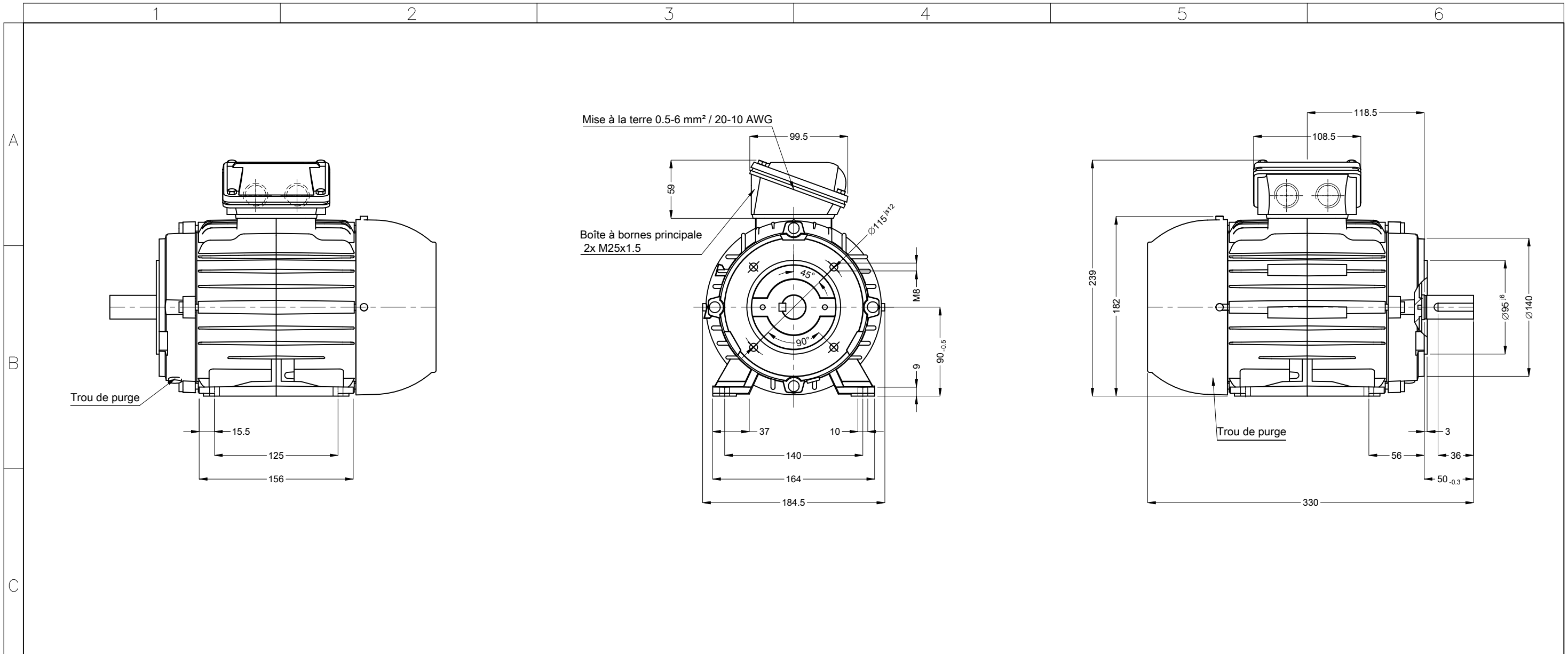

				00647 04 Pôles 50 Hz		A				
				Échelle		1 : 4				
				HYBRISUSER		00				
		N° MODIFICATION	LOC	RESUME DES MODIFICATIONS		EXÉCUTÉ	VÉRIFIÉ	LIBÉRÉ	DATE	VER
		EXÉC.	HYBRISUSER	MOTEUR TRIP. W22 IE3						
		VÉRIF.		CARCASSE 90L IP55 TEFC						
		LIBÉRÉ								
		DATE LB.								

- Joint à lèvres à l'arrière
- Étanchéité - Joint étanche à l'huile
- Couvercle de roulement
- Couleur RAL 5009
- Peinture epoxy WEG 207A
- Forme B34T

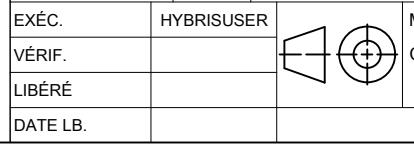
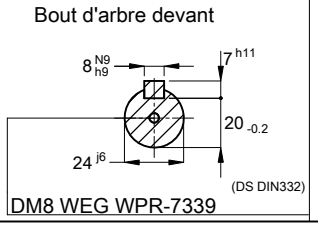

PREVIEW

WDD 00

PAGE 1 / 1