

FICHE TECHNIQUE

Moteurs Electriques Triphasés - Rotor à cage



Client :					
Gamme de moteur	: W22 IE3 Three-Phase	Code produit :	15759023		
Carcasse	: 71	Type de refroidissement	: IC411 - TEFC		
Classe d'isolation	: F	Forme	: B34T		
Service	: S1	Sens de rotation ¹	: Les deux sens de rotation		
Température ambiante	: -20°C à +40°C	Méthode de démarrage	: Démarrage direct		
Altitude	: 1000 m	Poids approximatif ³	: 11.5 kg		
Degré de protection	: IP55	Moment d'inertie (J)	: 0.0008 kgm ²		
Type	: N				
Puissance nominale [kW]	0.37	0.37	0.37	0.37	
Pôles	4	4	4	4	
Fréquence [Hz]	50	50	50	60	
Tension à pleine charge [V]	220/380	230/400	240/415	460	
Courant à pleine charge [A]	1.74/1.01	1.72/0.990	1.71/0.990	0.910	
Courant de démarrage [A]	7.85/4.55	8.26/4.75	8.56/4.95	4.82	
Intensité de démarrage [A]	4.5	4.8	5.0	5.3	
Courant à vide [A]	1.16/0.670	1.29/0.740	1.40/0.810	0.700	
Vitesse à pleine charge [RPM]	1370	1390	1400	1710	
Glissement [%]	8.67	7.33	6.67	5.00	
Couple à pleine charge [Nm]	2.58	2.54	2.53	2.07	
Couple de démarrage [%]	260	290	320	350	
Couple maximum [%]	250	280	310	340	
Facteur de service	1.00	1.00	1.00	1.00	
Echauffement	80 K	80 K	80 K	80 K	
Temps de blocage du rotor	54s (à froid) 30s (à chaud)	54s (à froid) 30s (à chaud)	54s (à froid) 30s (à chaud)	99s (à froid) 55s (à chaud)	
Bruit ²	43.0 dB(A)	43.0 dB(A)	43.0 dB(A)	47.0 dB(A)	
Rendement (%)	25%				
	50%	73.0	73.0	70.0	
	75%	75.0	75.0	75.0	
	100%	77.3	77.3	78.5	
Cos Φ	25%				
	50%	0.53	0.50	0.47	
	75%	0.64	0.60	0.57	
	100%	0.72	0.70	0.65	
Losses at normative operating points (speed;torque), in percentage of rated output power					
Losses (%)	P1 (0,9;1,0)	28.6	28.6	28.6	26.7
	P2 (0,5;1,0)	26.9	26.9	26.9	25.1
	P3 (0,25;1,0)	27.4	27.4	27.4	25.5
	P4 (0,9;0,5)	14.7	14.7	14.7	13.7
	P5 (0,5;0,5)	11.4	11.4	11.4	10.7
	P6 (0,5;0,25)	8.5	8.5	8.5	7.9
	P7 (0,25;0,25)	6.6	6.6	6.6	6.2
Type de palier	: Avant 6202 ZZ	Derrière 6202 ZZ	Efforts sur l'embase		
Modèle - blindage	: 00016	00005	Traction maximum	: 194 N	
Intervalle de graissage	: -	-	Compression maximum	: 307 N	
Quantité de lubrifiant	: -	-			
Type de lubrifiant	: 00088				
Cette révision annule et remplace la précédente (1) Vu le bout d'arbre côté attaque. (2) Mesuré à 1m et avec tolérance de +3dB(A). (3) Poids approximatif, peut être objet de modification après le processus de fabrication. (4) At 100% of full load.			Les valeurs sont des moyennes basées sur des tests et d'alimentation sinusoïdale, sous réserve des tolérances de normes IEC 60034-1.		
Rév.	Résumé des modifications		Fait	Verifié	Date
Exécuteur				Page	Révision
Vérificateur				1 / 18	
Date	02/06/2026				

FICHE TECHNIQUE

Moteurs Electriques Triphasés - Rotor à cage



Client : _____

Remarque

Rév.	Résime des modifications	Fait	Verifié	Date
Exécuteur				
Vérificateur			Page	Révision
Date	02/06/2026		2 / 18	

COURBE COUPLE, COURANT X VITESSE

Moteurs Electriques Triphasés - Rotor à cage



Client :

Gamme de moteur : W22 IE3 Three-Phase

Code produit : 15759023

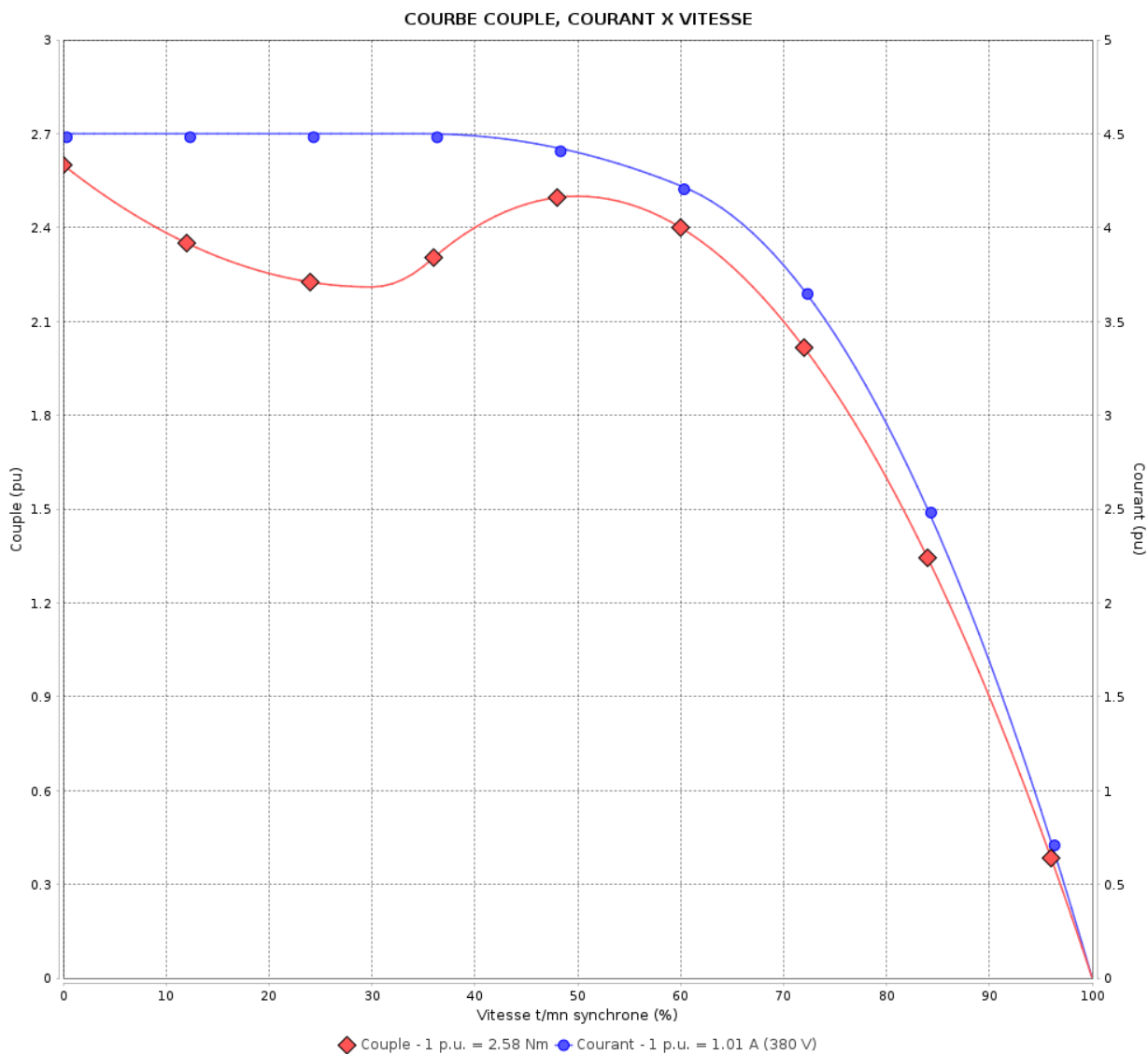

Performance : 220/380 V 50 Hz 4P

Courant à pleine charge : 1.74/1.01 A
 Intensité de démarrage : 4.5
 Couple à pleine charge : 2.58 Nm
 Couple de démarrage : 260 %
 Couple maximum : 250 %
 Vitesse à pleine charge : 1370 rpm

Moment d'inertie (J) : 0.0008 kgm²
 Service : S1
 Classe d'isolation : F
 Facteur de service : 1.00
 Service : S1

Temps de blocage du rotor : 54s (à froid) 30s (à chaud)

Rév.	Résumé des modifications	Fait	Verifié	Date
Exécuteur			Page	Révision
Vérificateur				
Date				
			3 / 18	

COURBE COUPLE, COURANT X VITESSE

Moteurs Electriques Triphasés - Rotor à cage



Client :

Gamme de moteur : W22 IE3 Three-Phase

Code produit : 15759023

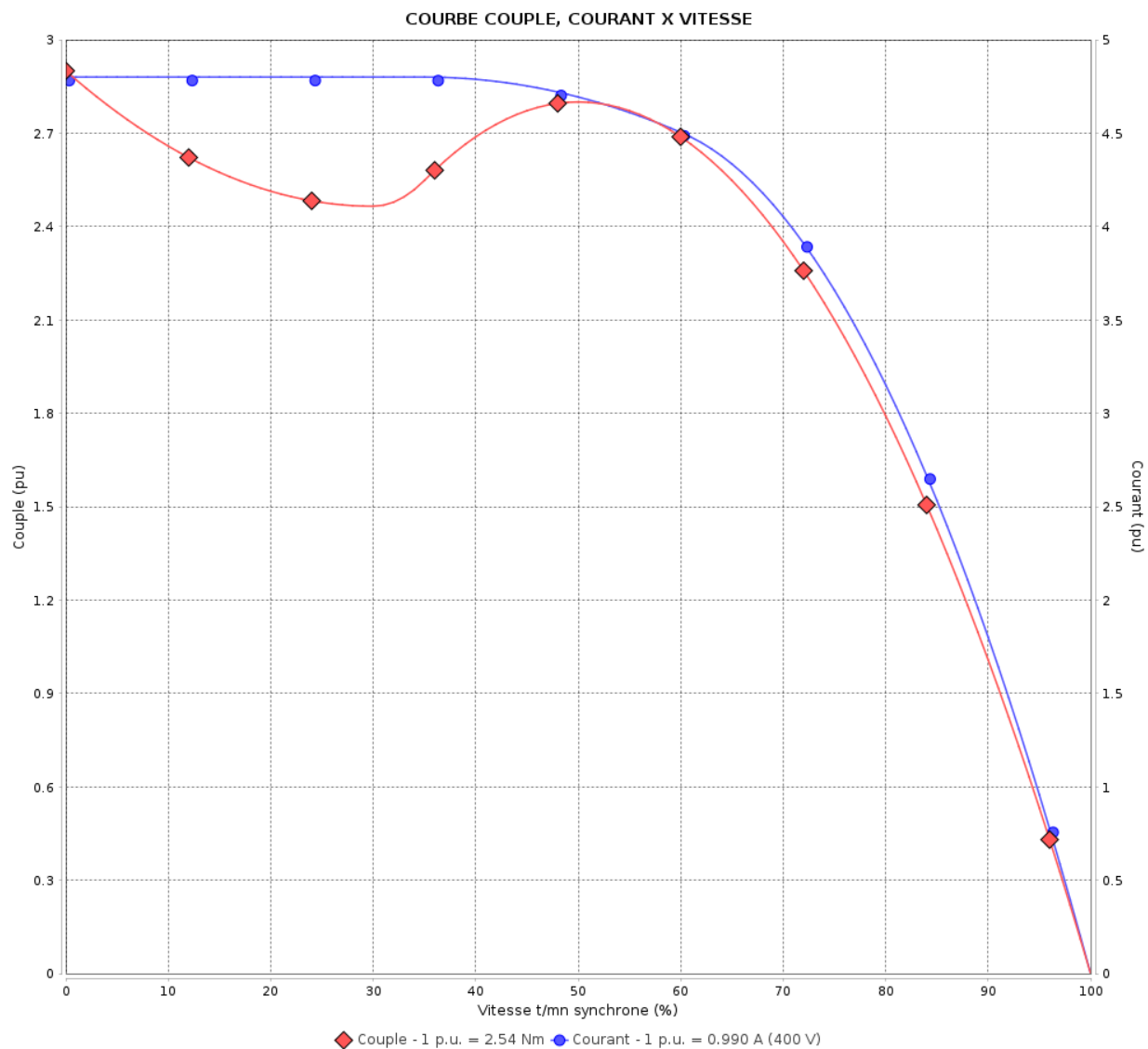

Performance : 230/400 V 50 Hz 4P

Courant à pleine charge : 1.72/0.990 A
 Intensité de démarrage : 4.8
 Couple à pleine charge : 2.54 Nm
 Couple de démarrage : 290 %
 Couple maximum : 280 %
 Vitesse à pleine charge : 1390 rpm

Moment d'inertie (J) : 0.0008 kgm²
 Service : S1
 Classe d'isolation : F
 Facteur de service : 1.00
 Service : S1

Temps de blocage du rotor : 54s (à froid) 30s (à chaud)

Rév.	Résime des modifications	Fait	Verifié	Date
Exécuteur			Page	Révision
Vérificateur				
Date				

COURBE COUPLE, COURANT X VITESSE

Moteurs Electriques Triphasés - Rotor à cage



Client :

Gamme de moteur : W22 IE3 Three-Phase

Code produit : 15759023

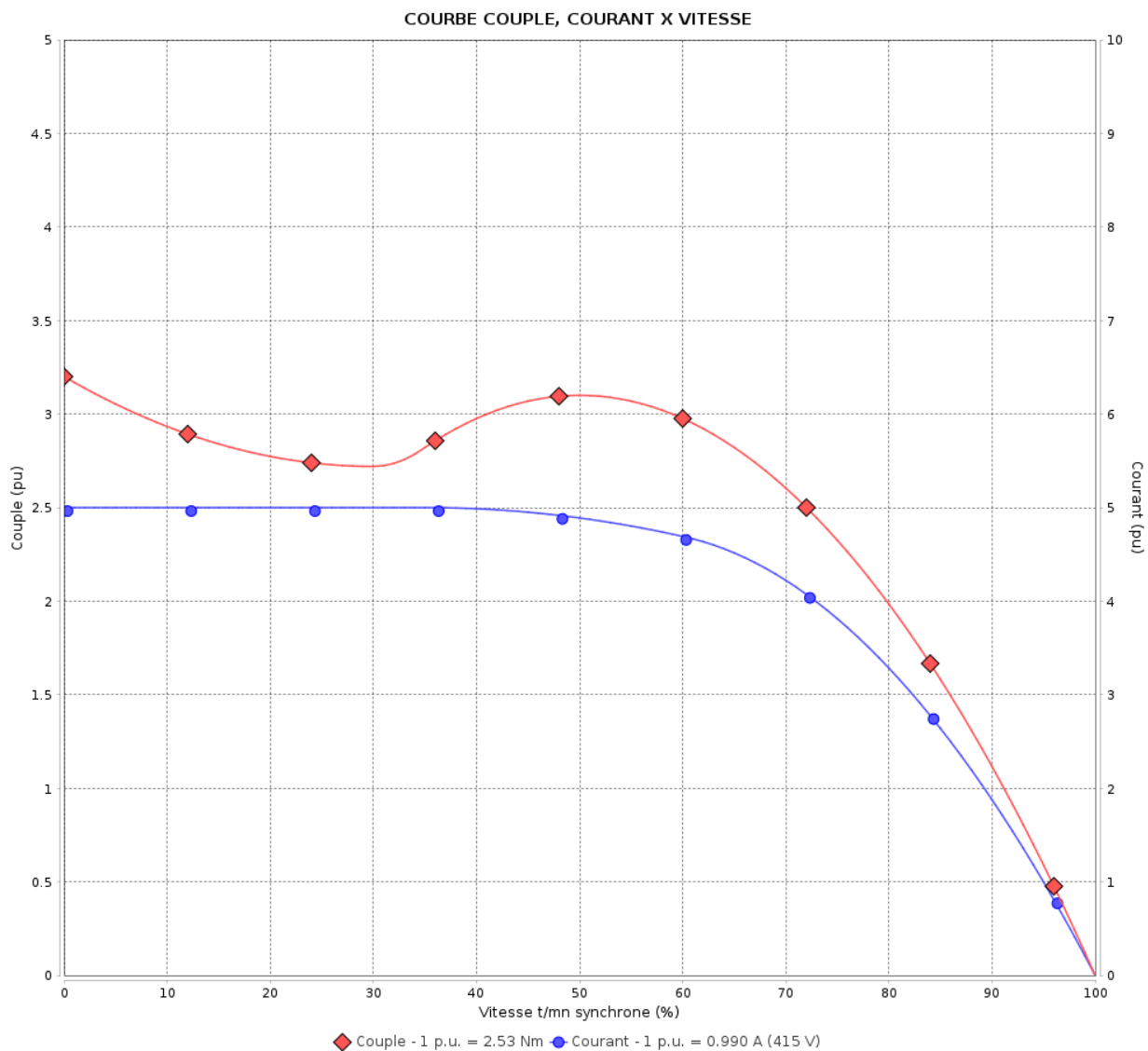

Performance : 240/415 V 50 Hz 4P

Courant à pleine charge : 1.71/0.990 A
 Intensité de démarrage : 5.0
 Couple à pleine charge : 2.53 Nm
 Couple de démarrage : 320 %
 Couple maximum : 310 %
 Vitesse à pleine charge : 1400 rpm

Moment d'inertie (J) : 0.0008 kgm²
 Service : S1
 Classe d'isolation : F
 Facteur de service : 1.00
 Service : S1

Temps de blocage du rotor : 54s (à froid) 30s (à chaud)

Rév.	Résumé des modifications	Fait	Verifié	Date
Exécuteur			Page 5 / 18	Révision
Vérificateur				
Date	02/06/2026			

COURBE COUPLE, COURANT X VITESSE

Moteurs Electriques Triphasés - Rotor à cage



Client :

Gamme de moteur : W22 IE3 Three-Phase

Code produit : 15759023

COURBE COUPLE, COURANT X VITESSE

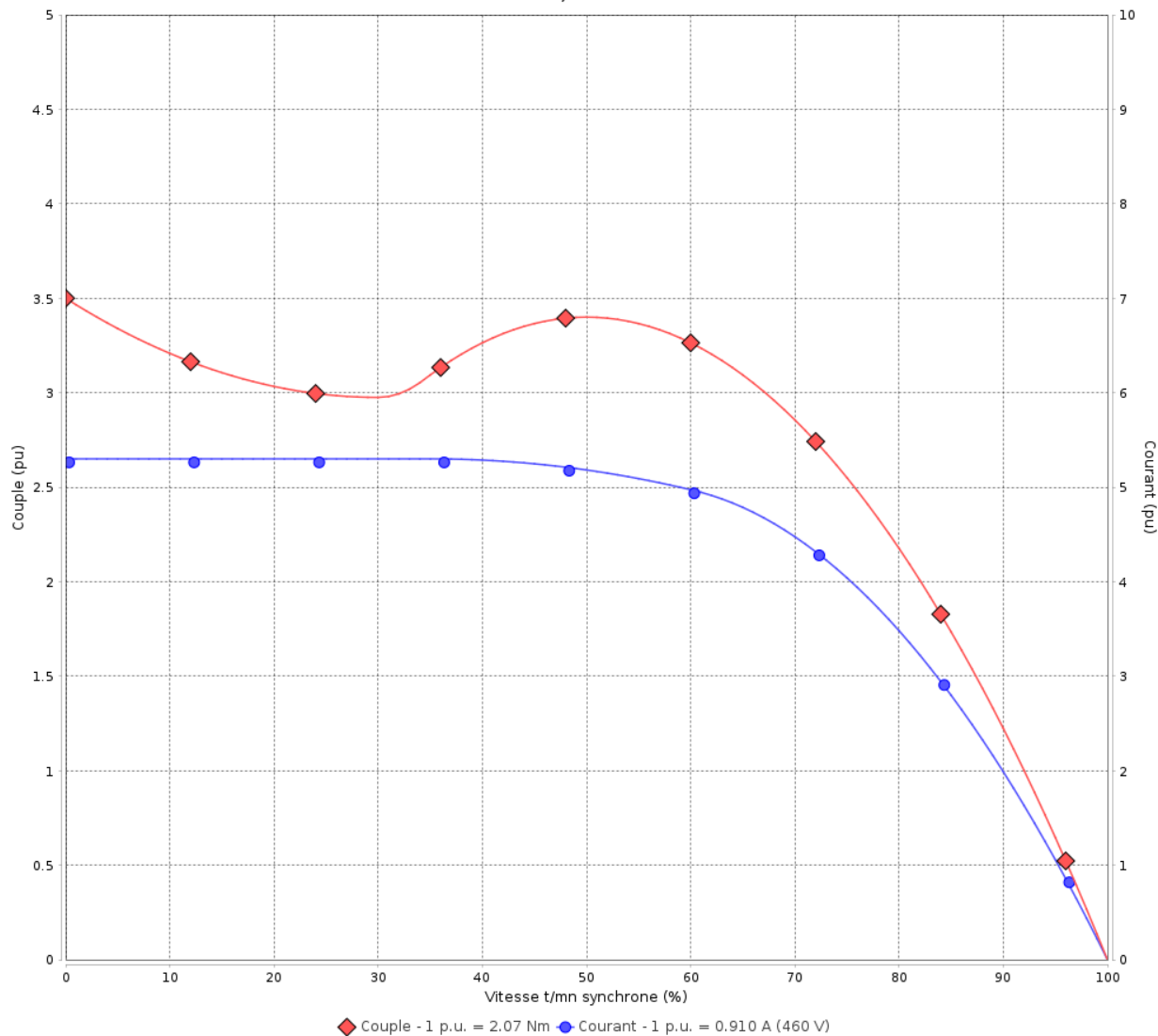

Performance : 460 V 60 Hz 4P

Courant à pleine charge : 0.910 A
 Intensité de démarrage : 5.3
 Couple à pleine charge : 2.07 Nm
 Couple de démarrage : 350 %
 Couple maximum : 340 %
 Vitesse à pleine charge : 1710 rpm

Moment d'inertie (J) : 0.0008 kgm²
 Service : S1
 Classe d'isolation : F
 Facteur de service : 1.00
 Service : S1

Temps de blocage du rotor : 99s (à froid) 55s (à chaud)

Rév.	Résime des modifications	Fait	Verifié	Date
Exécuteur		Page		Révision
Vérificateur		6 / 18		
Date	02/06/2026			

Courbe de performance en charge

Moteurs Electriques Triphasés - Rotor à cage



Client :

Gamme de moteur : W22 IE3 Three-Phase

Code produit : 15759023

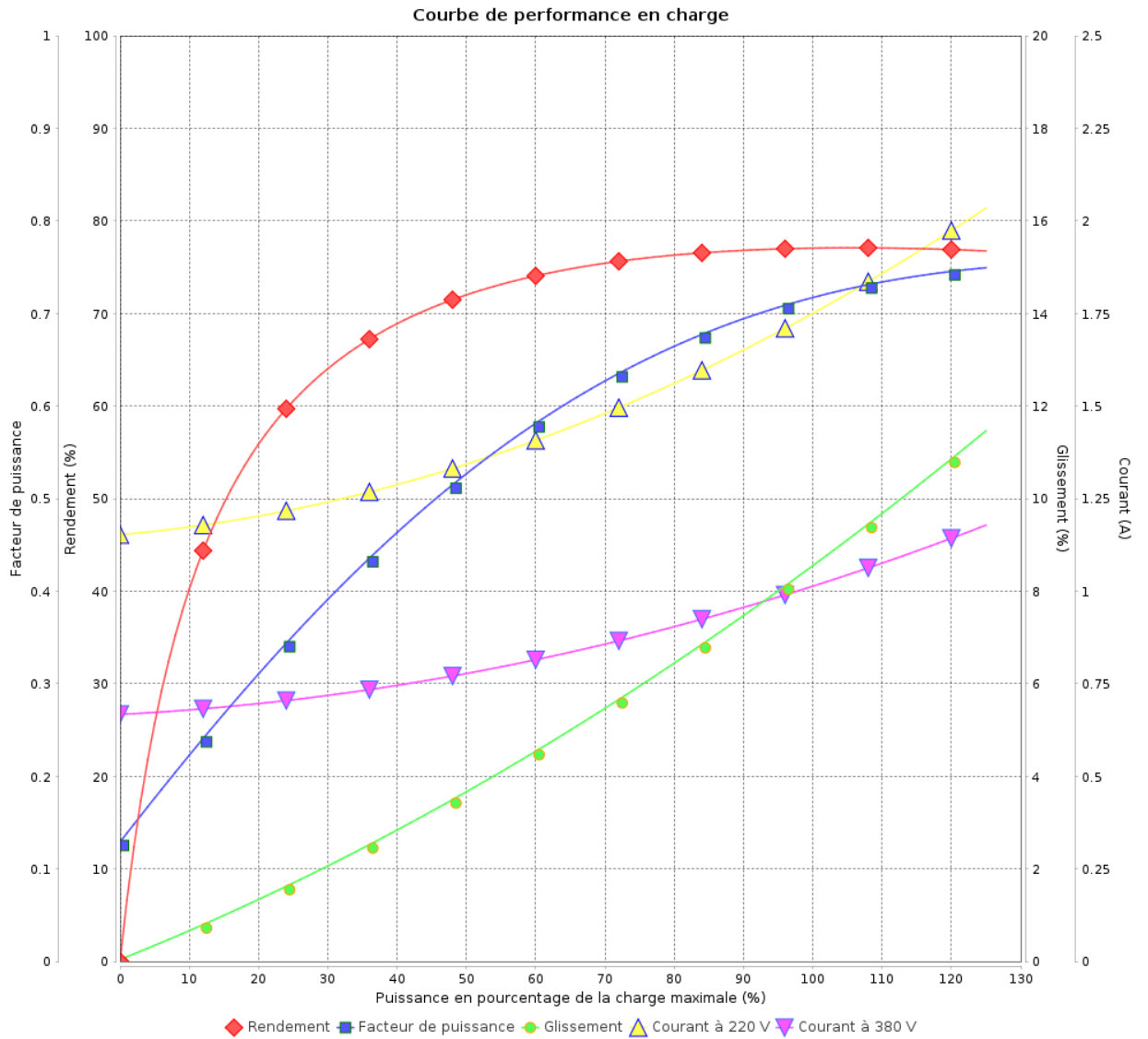

Rév.	Résumé des modifications	Fait	Verifié	Date
Exécuteur			Page 7 / 18	Révision
Vérificateur				
Date				

Courbe de performance en charge

Moteurs Electriques Triphasés - Rotor à cage



Client :

Gamme de moteur : W22 IE3 Three-Phase

Code produit : 15759023

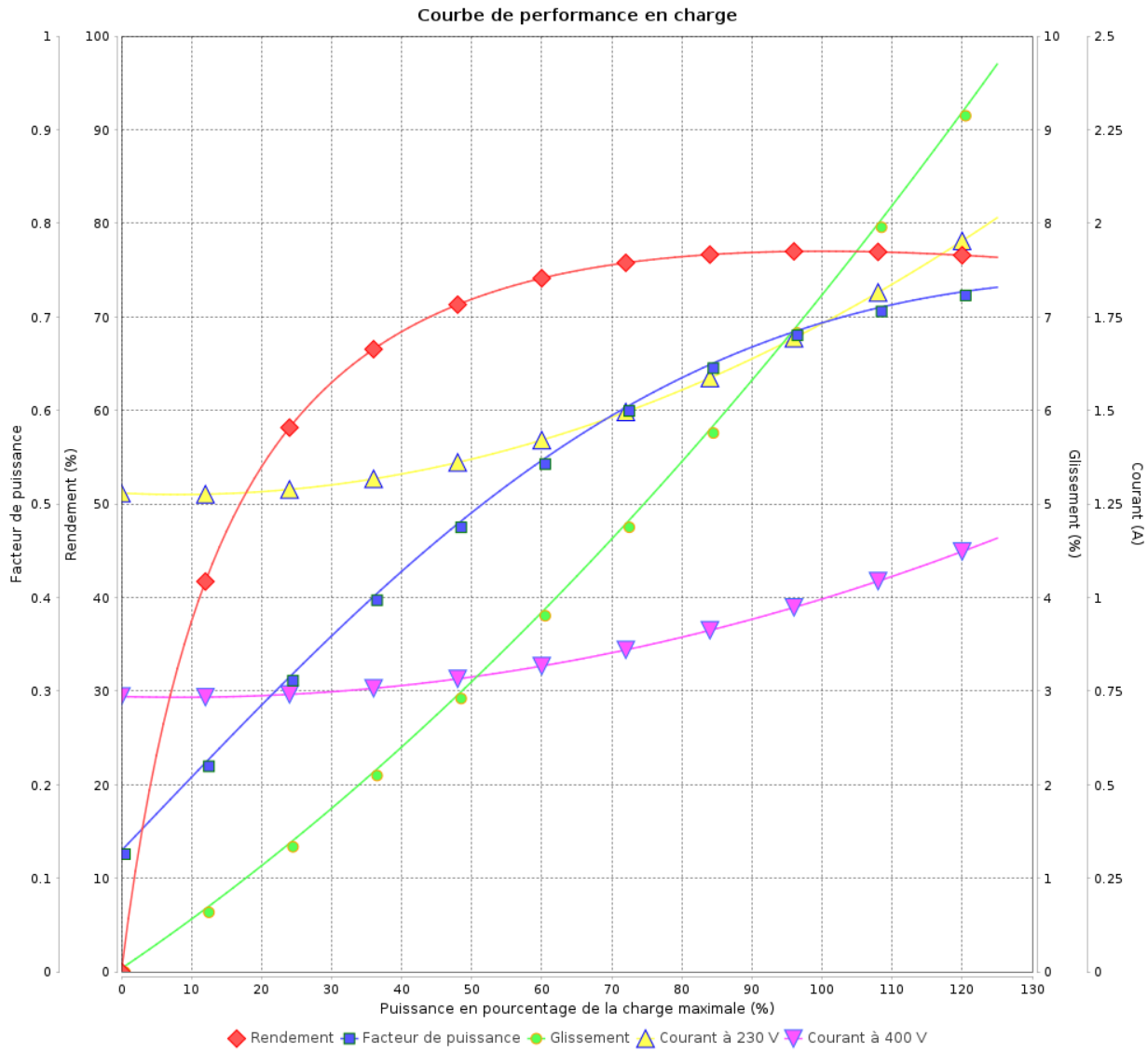

Rév.	Résime des modifications	Fait	Verifié	Date
Exécuteur				
Vérificateur			Page	Révision
Date	02/06/2026		8 / 18	

Courbe de performance en charge

Moteurs Electriques Triphasés - Rotor à cage



Client :

Gamme de moteur : W22 IE3 Three-Phase

Code produit : 15759023

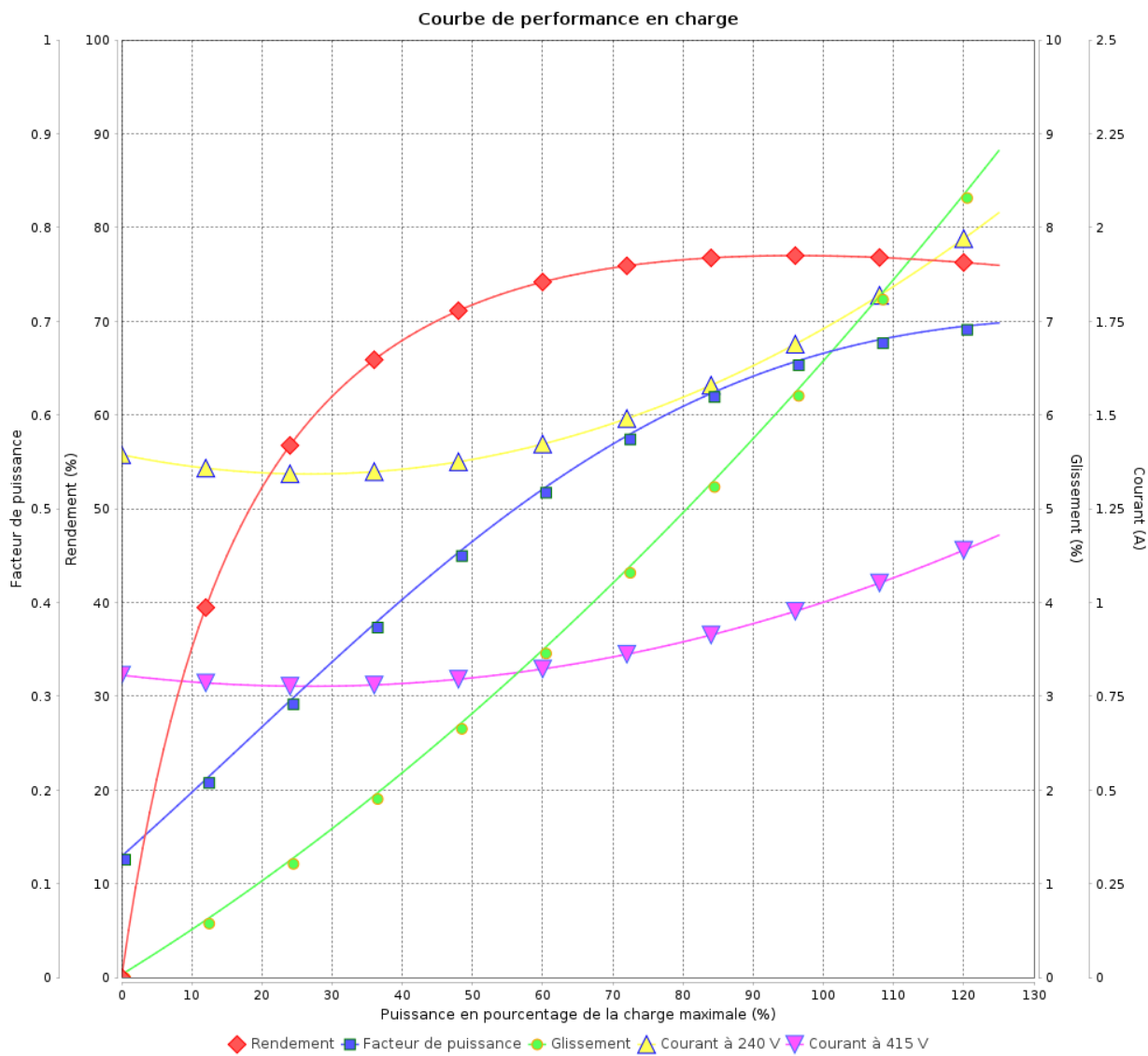

Rév.	Résumé des modifications	Fait	Verifié	Date
Exécuteur				
Vérificateur			Page	Révision
Date	02/06/2026		9 / 18	

Courbe de performance en charge

Moteurs Electriques Triphasés - Rotor à cage



Client :

Gamme de moteur : W22 IE3 Three-Phase

Code produit : 15759023

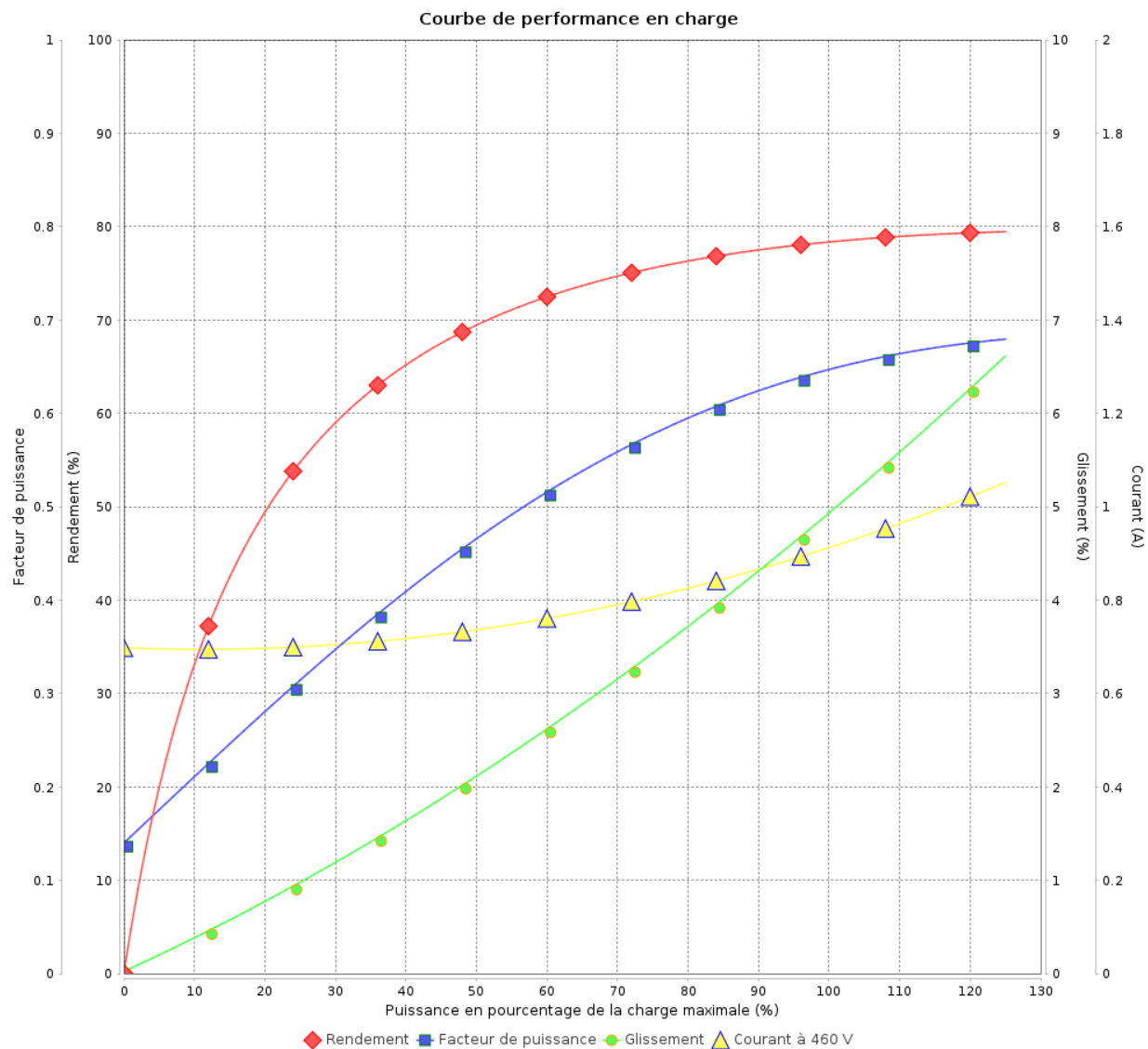

Rév.	Résime des modifications	Fait	Verifié	Date
Exécuteur				
Vérificateur				
Date	02/06/2026		Page 10 / 18	Révision

COURBE DE LIMITE THERMIQUE

Moteurs Electriques Triphasés - Rotor à cage



Client :

Gamme de moteur : W22 IE3 Three-Phase

Code produit : 15759023

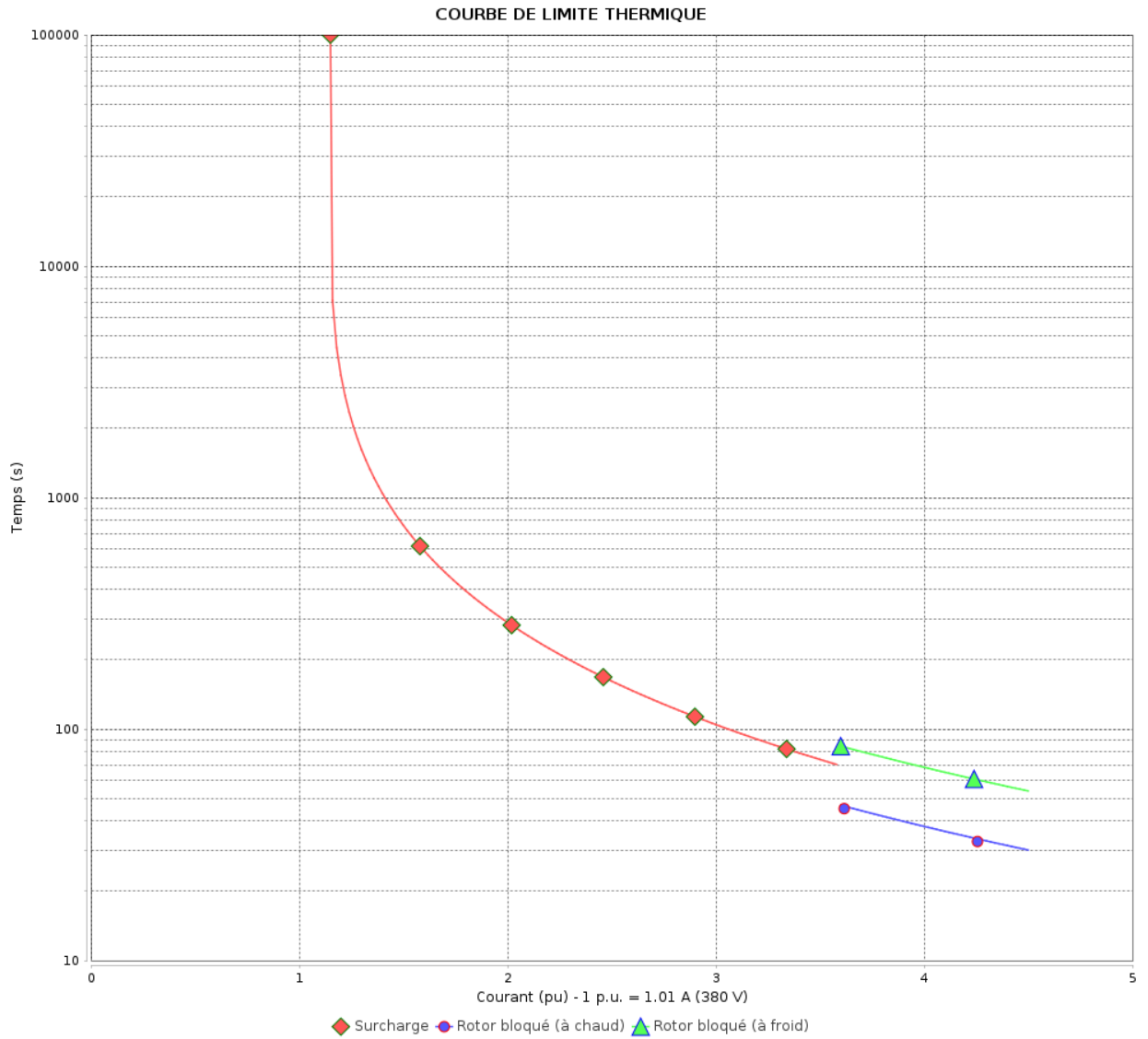

Constante de temps d'échauffement
 Constante de temps de refroidissement

Rév.	Résumé des modifications	Fait	Vérifié	Date
Exécuteur			Page 11 / 18	Révision
Vérificateur				
Date				

COURBE DE LIMITE THERMIQUE

Moteurs Electriques Triphasés - Rotor à cage



Client :

Gamme de moteur : W22 IE3 Three-Phase

Code produit : 15759023

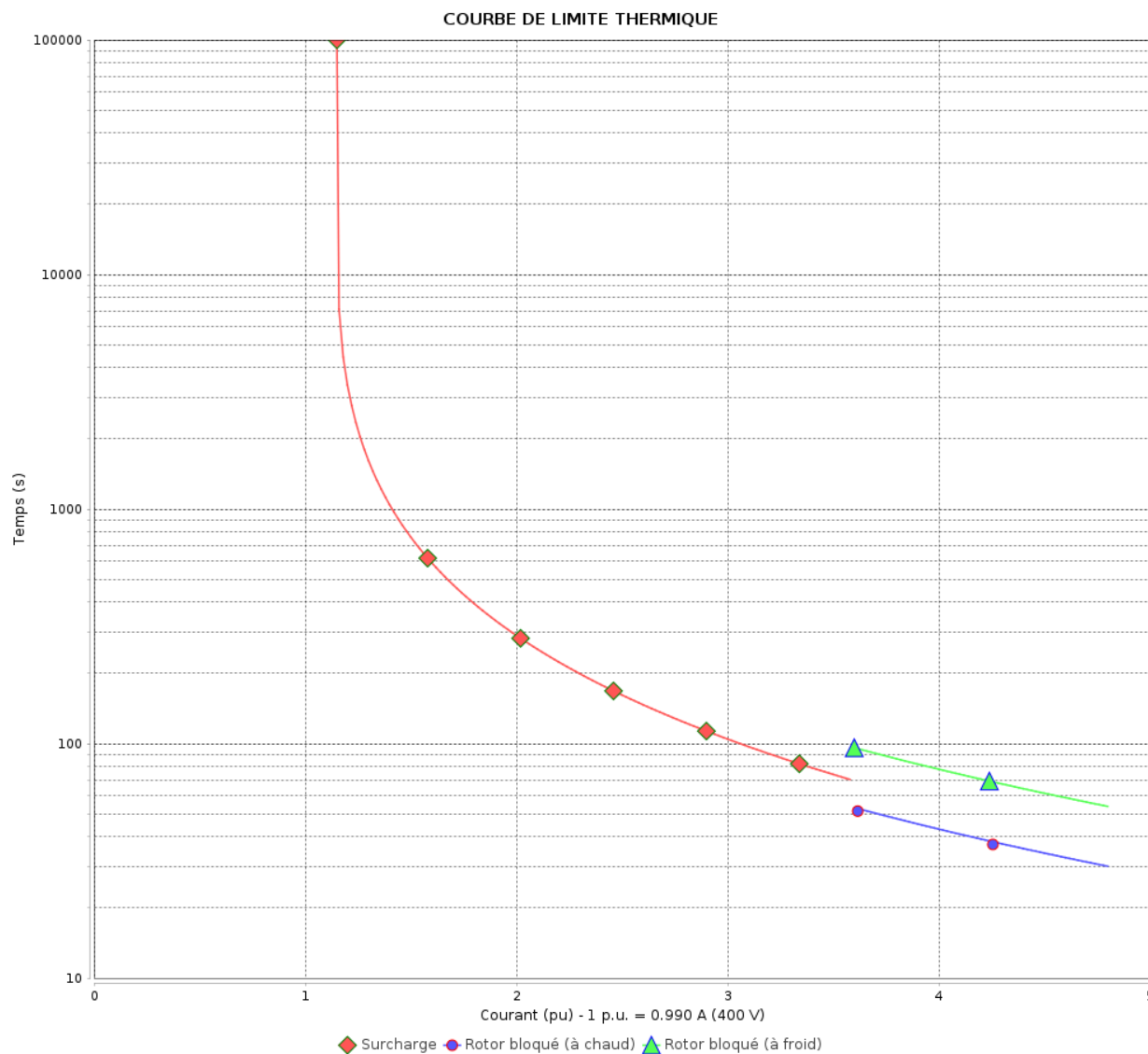

Constante de temps d'échauffement

Constante de temps de refroidissement

Rév.	Résime des modifications	Fait	Verifié	Date
Exécuteur		Page		Révision
Vérificateur		12 / 18		
Date	02/06/2026			

COURBE DE LIMITE THERMIQUE

Moteurs Electriques Triphasés - Rotor à cage



Client :

Gamme de moteur : W22 IE3 Three-Phase

Code produit : 15759023

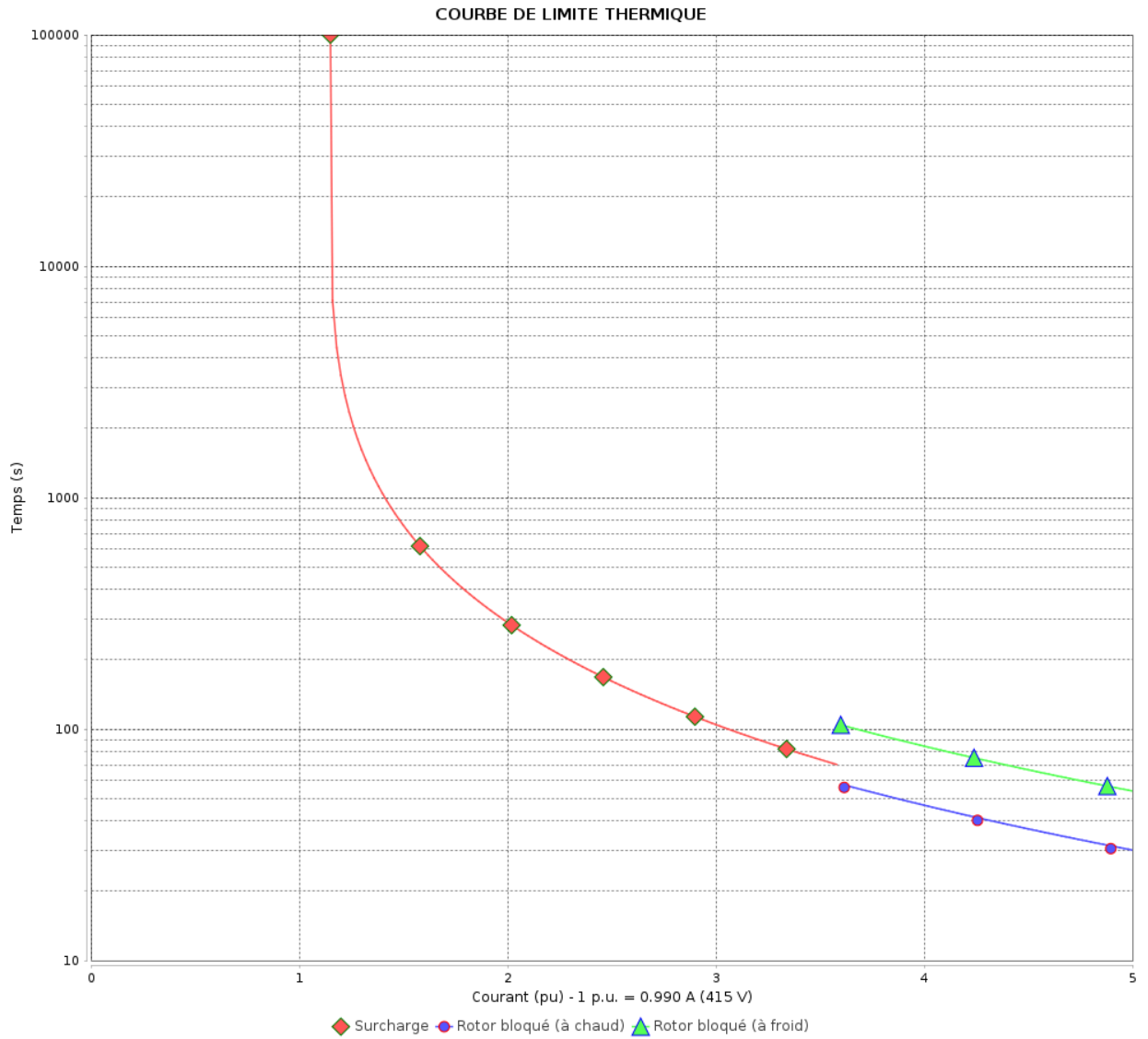

Constante de temps d'échauffement
 Constante de temps de refroidissement

Rév.	Résumé des modifications	Fait	Verifié	Date
Exécuteur			Page 13 / 18	Révision
Vérificateur				
Date				

COURBE DE LIMITE THERMIQUE

Moteurs Electriques Triphasés - Rotor à cage



Client :

Gamme de moteur : W22 IE3 Three-Phase

Code produit : 15759023

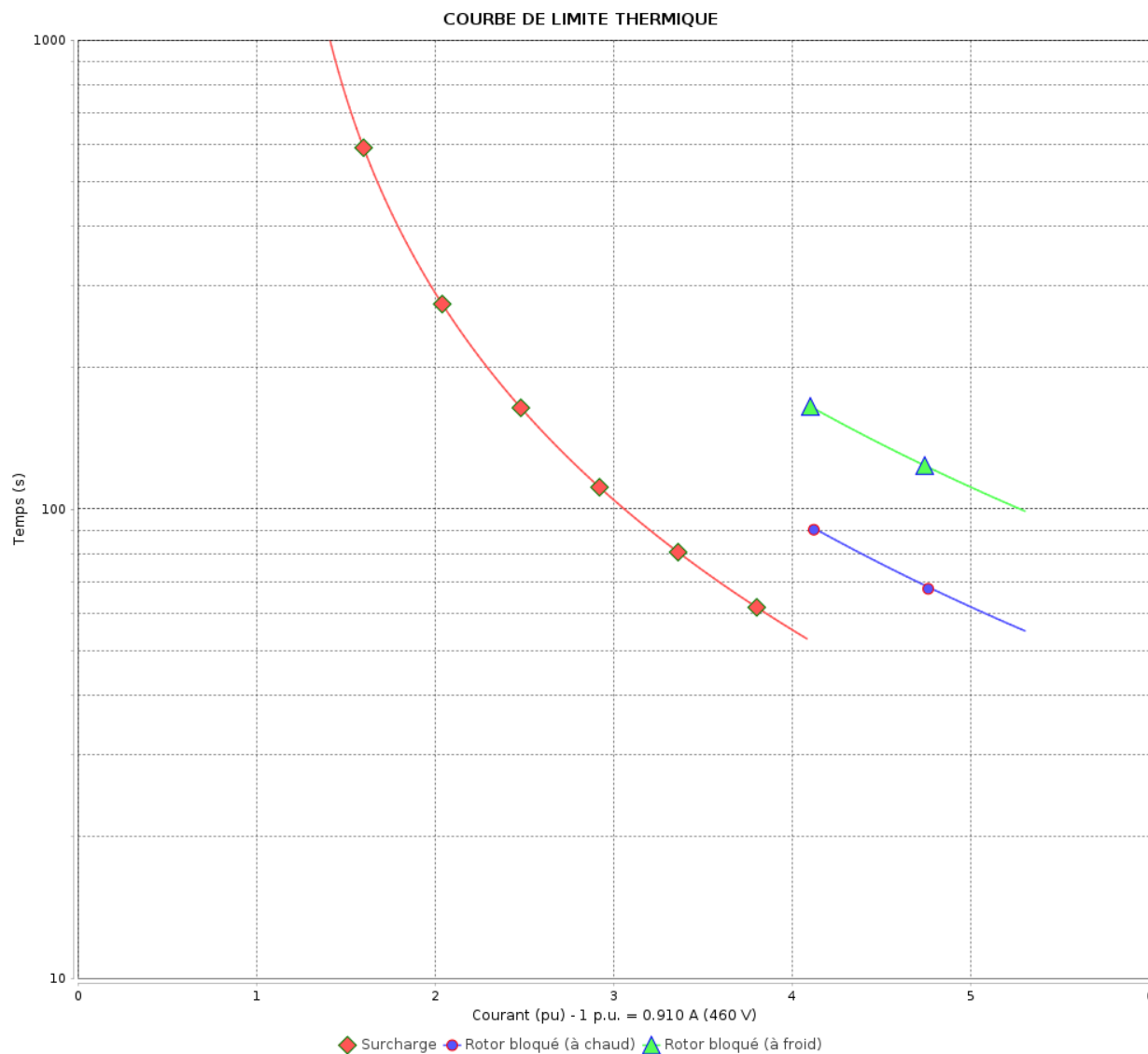

Constante de temps d'échauffement

Constante de temps de refroidissement

Rév.	Résime des modifications	Fait	Verifié	Date
Exécuteur		Page		Révision
Vérificateur		14 / 18		
Date	02/06/2026			

Courbe du convertisseur

Moteurs Electriques Triphasés - Rotor à cage



Client :

Gamme de moteur : W22 IE3 Three-Phase

Code produit : 15759023

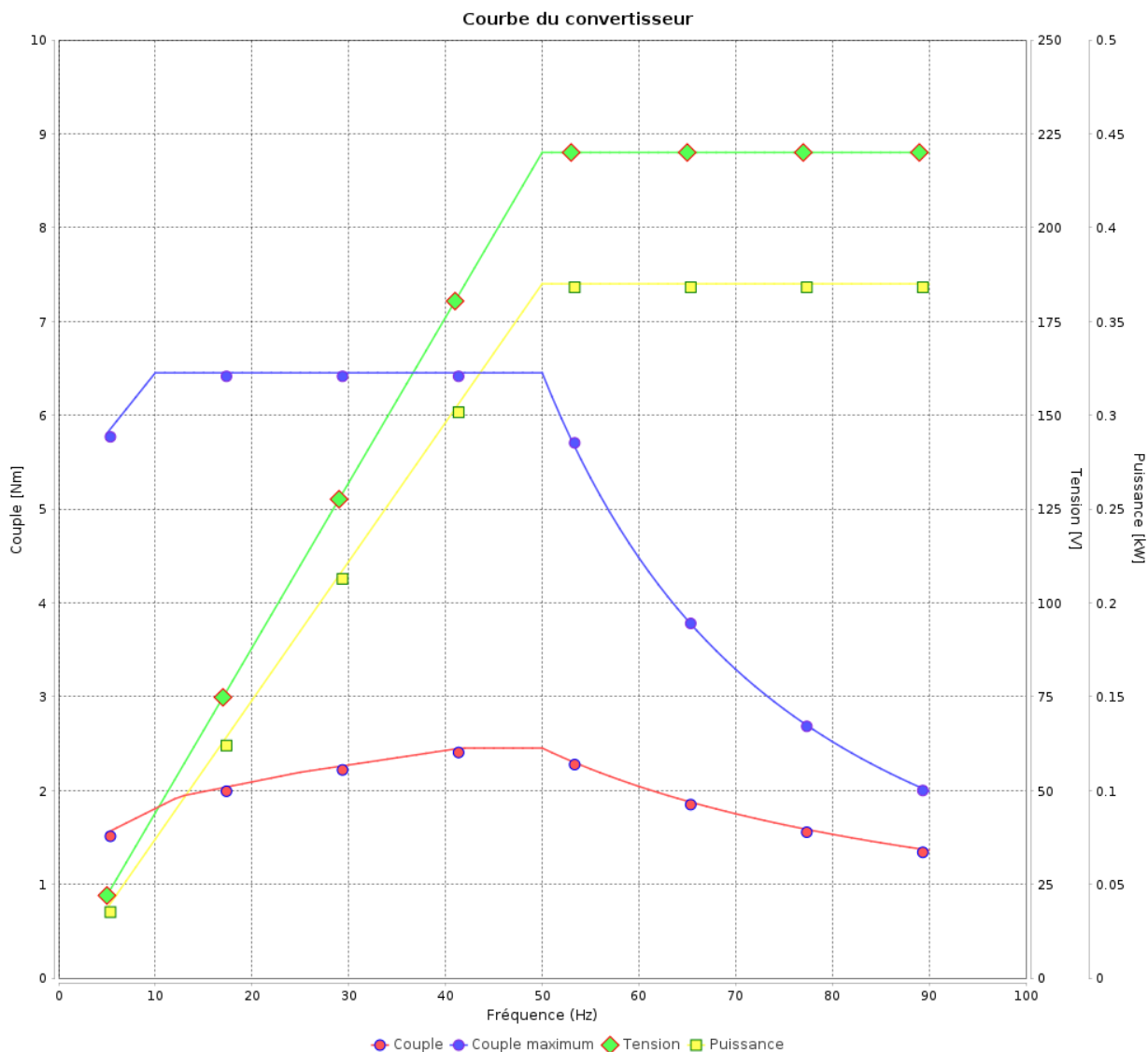

Rév.	Résumé des modifications	Fait	Verifié	Date
Exécuteur			Page 15 / 18	Révision
Vérificateur				
Date				

Courbe du convertisseur

Moteurs Electriques Triphasés - Rotor à cage



Client :

Gamme de moteur : W22 IE3 Three-Phase

Code produit : 15759023

Courbe du convertisseur

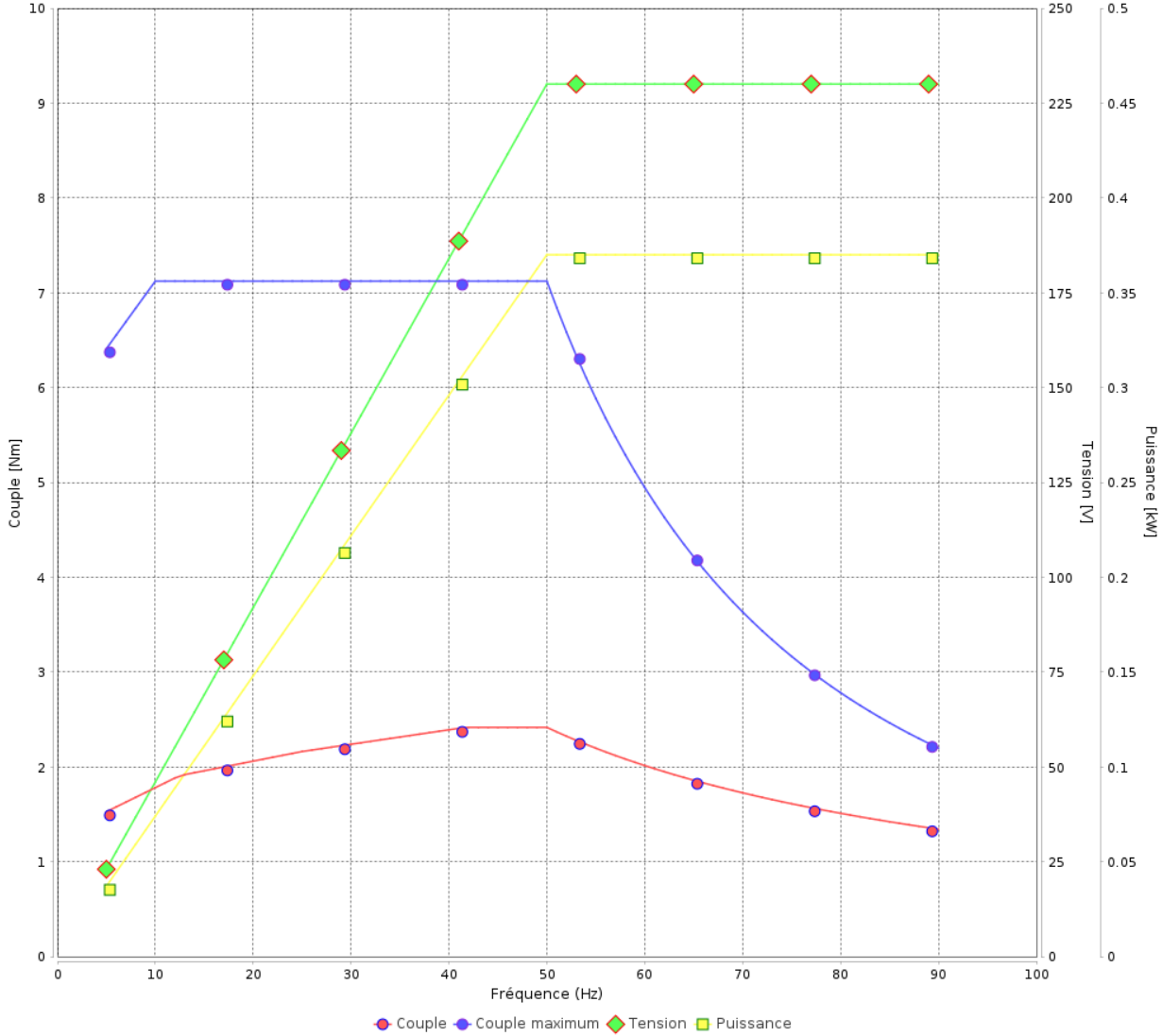

Rév.	Résime des modifications	Fait	Verifié	Date
Exécuteur				
Vérificateur				
Date	02/06/2026		Page 16 / 18	Révision

Courbe du convertisseur

Moteurs Electriques Triphasés - Rotor à cage



Client :

Gamme de moteur : W22 IE3 Three-Phase

Code produit : 15759023

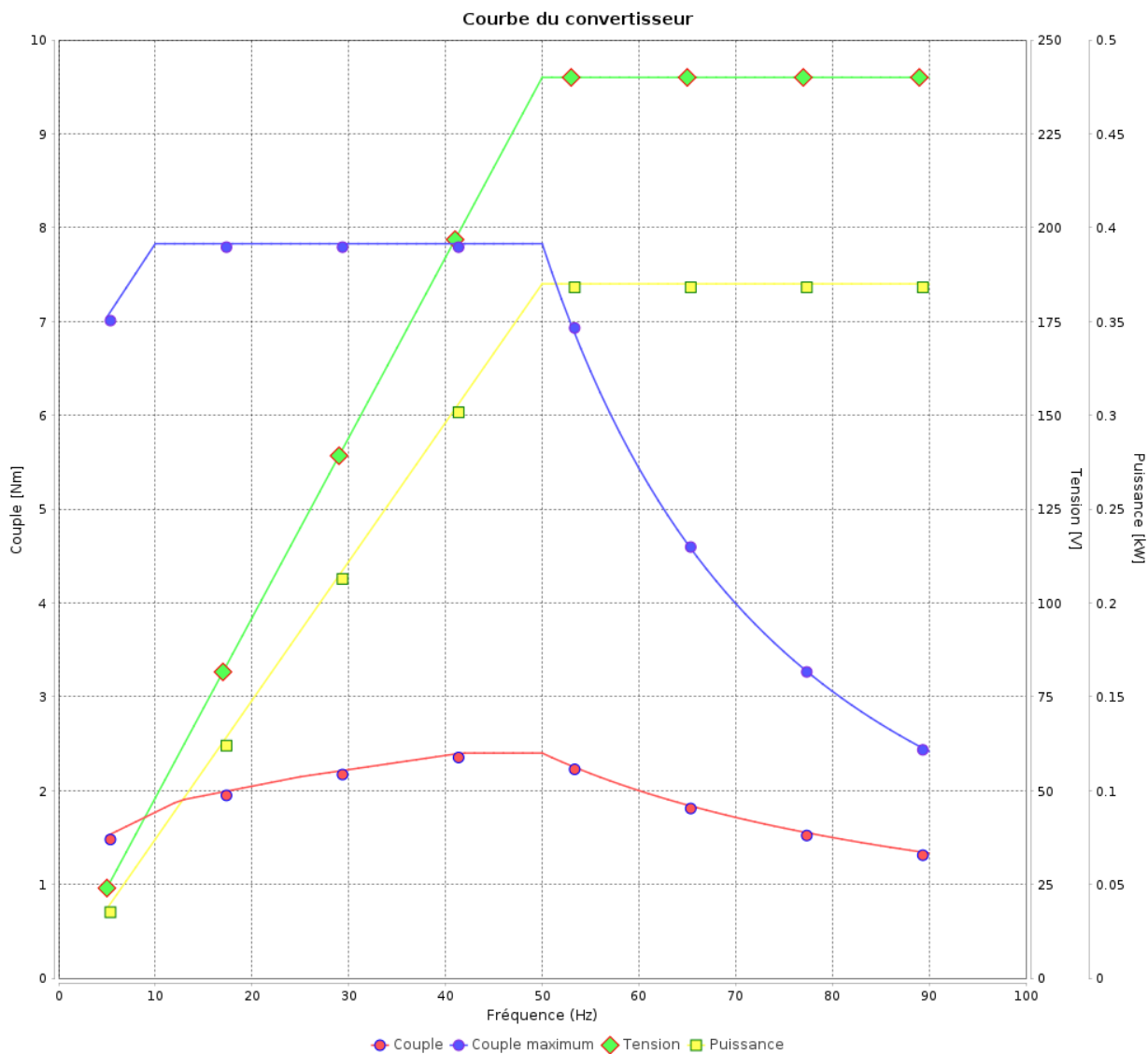

Rév.	Résumé des modifications	Fait	Verifié	Date
Exécuteur			Page 17 / 18	Révision
Vérificateur				
Date				

Courbe du convertisseur

Moteurs Electriques Triphasés - Rotor à cage



Client :

Gamme de moteur : W22 IE3 Three-Phase

Code produit : 15759023

Courbe du convertisseur

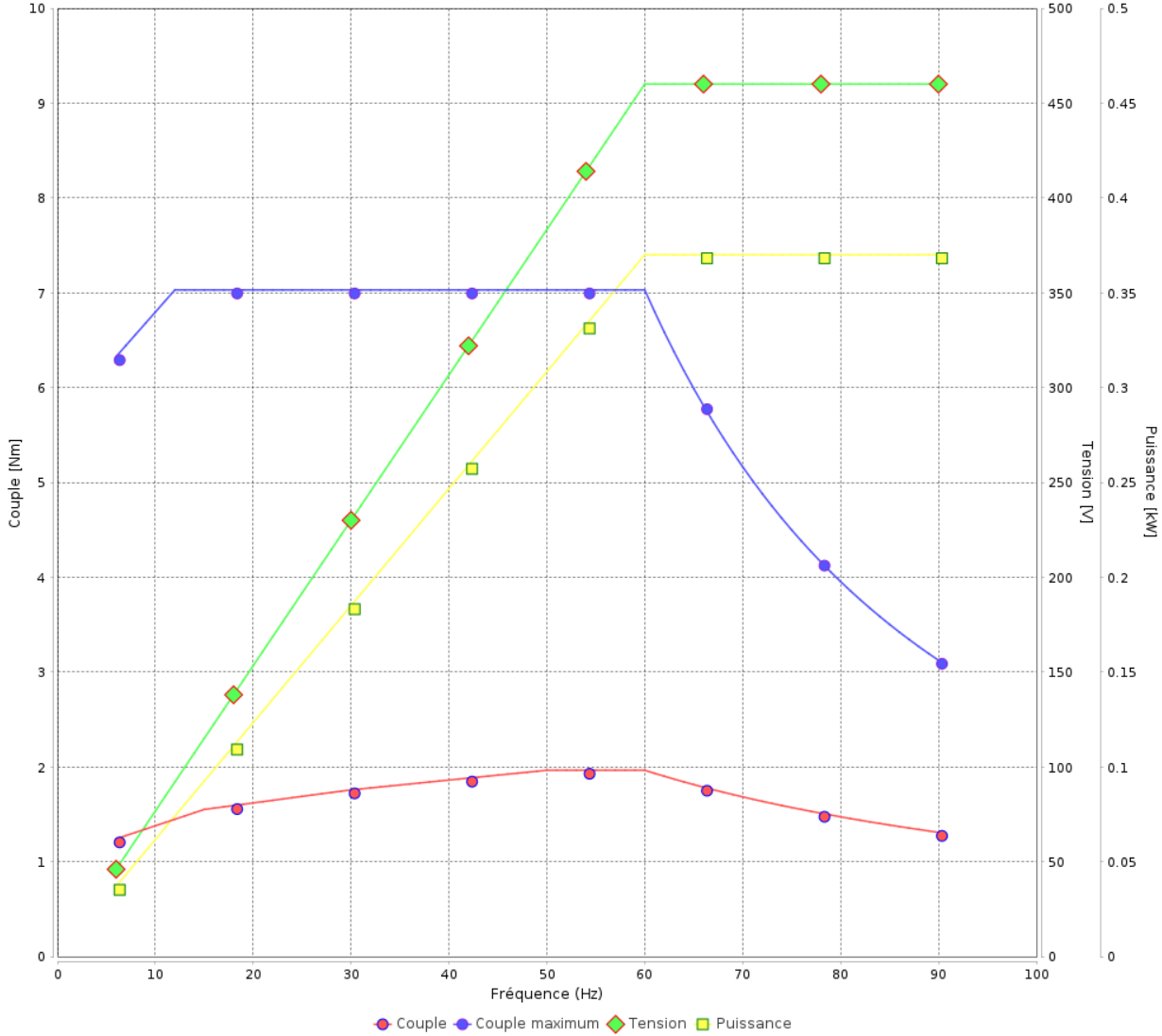

Rév.	Résime des modifications	Fait	Verifié	Date
Exécuteur				
Vérificateur			Page	Révision
Date	02/06/2026		18 / 18	

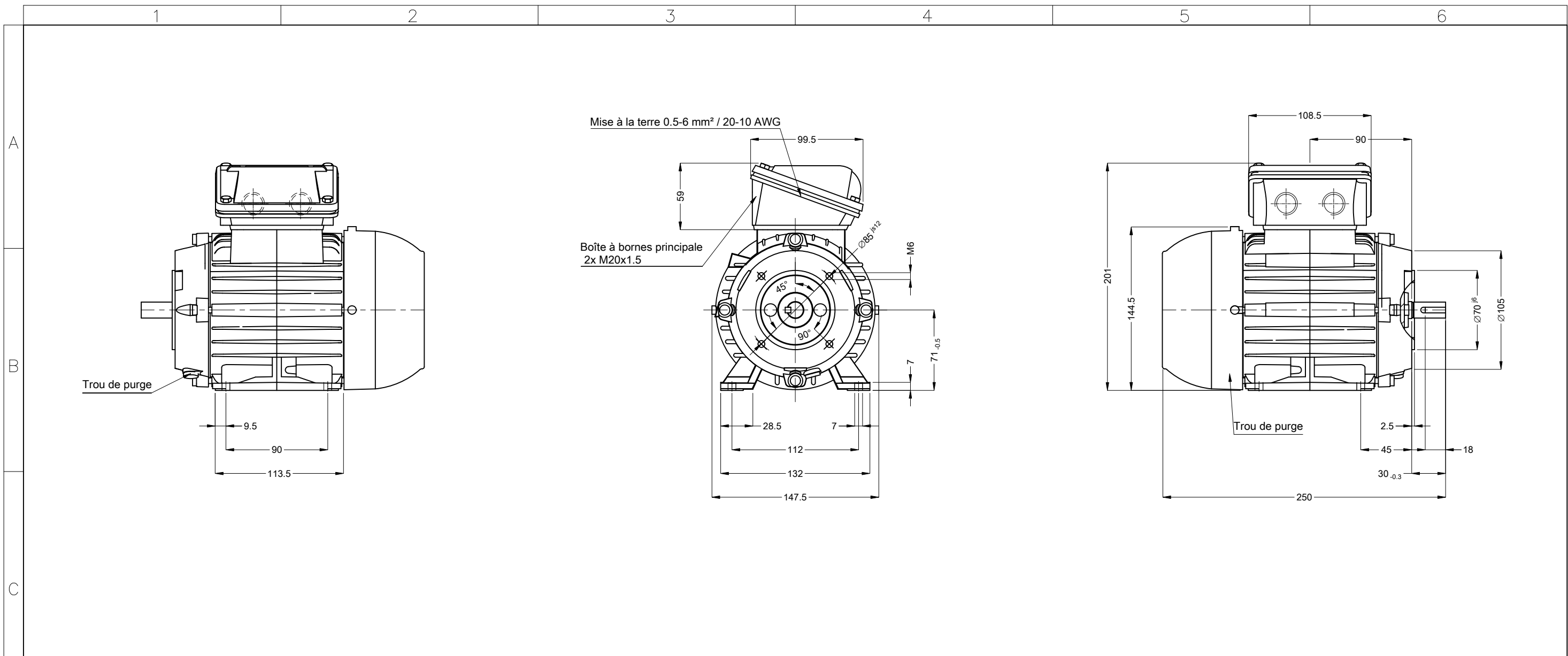

00250 04 Pôles 50 Hz		A	
Échelle 2 : 7			
		HYBRISUSER	
N° MODIFICATION	LOC	RESUME DES MODIFICATIONS	EXÉCUTÉ
EXÉC.	HYBRISUSER	MOTEUR TRIP. W22 IE3	00
VÉRIF.		CARCASSE 71 IP55 TEFC	
LIBÉRÉ			
DATE LB.			

- Joint à lèvres à l'arrière
- Étanchéité - Joint étanche à l'huile
- Couvercle de roulement
- Couleur RAL 5009
- Peinture epoxy WEG 207A
- Forme B34T

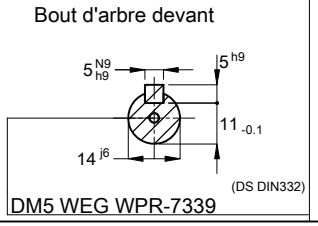

EXÉCUTÉ		VÉRIFIÉ		LIBÉRÉ		DATE	
EXÉCUTÉ		VÉRIFIÉ		LIBÉRÉ		DATE	

PREVIEW

WDD 00

PAGE 1 / 1