

FICHE TECHNIQUE

Moteurs Electriques Triphasés - Rotor à cage



Client :					
Gamme de moteur	: W22 IE3 Three-Phase	Code produit :	13388006		
Carcasse	: 80	Type de refroidissement	: IC411 - TEFC		
Classe d'isolation	: F	Forme	: B3T		
Service	: S1	Sens de rotation ¹	: Les deux sens de rotation		
Température ambiante	: -20°C à +40°C	Méthode de démarrage	: Démarrage direct		
Altitude	: 1000 m	Poids approximatif ³	: 14.8 kg		
Degré de protection	: IP55	Moment d'inertie (J)	: 0.0029 kgm ²		
Type	: N				
Puissance nominale [kW]	0.18	0.18	0.18	0.18	
Pôles	8	8	8	8	
Fréquence [Hz]	50	50	50	60	
Tension à pleine charge [V]	220/380	230/400	240/415	460	
Courant à pleine charge [A]	1.19/0.690	1.20/0.690	1.19/0.690	0.600	
Courant de démarrage [A]	3.58/2.07	3.84/2.21	4.06/2.35	2.16	
Intensité de démarrage [A]	3.0	3.2	3.4	3.6	
Courant à vide [A]	0.950/0.550	1.04/0.600	1.09/0.630	0.550	
Vitesse à pleine charge [RPM]	695	700	705	860	
Glissement [%]	7.33	6.67	6.00	4.44	
Couple à pleine charge [Nm]	2.47	2.46	2.44	2.00	
Couple de démarrage [%]	200	200	220	240	
Couple maximum [%]	170	200	220	240	
Facteur de service	1.00	1.00	1.00	1.00	
Echauffement	80 K	80 K	80 K	80 K	
Temps de blocage du rotor	144s (à froid) 80s (à chaud)	127s (à froid) 71s (à chaud)	115s (à froid) 64s (à chaud)	118s (à froid) 66s (à chaud)	
Bruit ²	42.0 dB(A)	42.0 dB(A)	42.0 dB(A)	46.0 dB(A)	
Rendement (%)	25%				
	50%	52.8	51.0	49.3	50.5
	75%	58.0	57.0	56.0	60.0
	100%	58.7	58.7	58.7	64.0
Cos Φ	25%				
	50%	0.47	0.44	0.42	0.38
	75%	0.58	0.54	0.53	0.48
	100%	0.68	0.64	0.62	0.59
Losses at normative operating points (speed;torque), in percentage of rated output power					
Losses (%)	P1 (0,9;1,0)	69.1	69.1	69.1	55.3
	P2 (0,5;1,0)	66.0	66.0	66.0	52.8
	P3 (0,25;1,0)	66.7	66.7	66.7	53.3
	P4 (0,9;0,5)	46.8	46.8	46.8	37.4
	P5 (0,5;0,5)	38.2	38.2	38.2	30.5
	P6 (0,5;0,25)	34.3	34.3	34.3	27.4
	P7 (0,25;0,25)	25.7	25.7	25.7	20.5
Type de palier	: Avant : 6204 ZZ	Derrière : 6203 ZZ	Efforts sur l'embase		
Modèle - blindage	: 00030	00009	Traction maximum	: 80 N	
Intervalle de graissage	: -	-	Compression maximum	: 226 N	
Quantité de lubrifiant	: -	-			
Type de lubrifiant	: 00088				
Cette révision annule et remplace la précédente (1) Vu le bout d'arbre côté attaque. (2) Mesuré à 1m et avec tolérance de +3dB(A). (3) Poids approximatif, peut être objet de modification après le processus de fabrication. (4) At 100% of full load.			Les valeurs sont des moyennes basées sur des tests et d'alimentation sinusoïdale, sous réserve des tolérances de normes IEC 60034-1.		
Rév.	Résumé des modifications		Fait	Verifié	Date
Exécuteur				Page	Révision
Vérificateur				1 / 18	
Date	01/06/2026				

FICHE TECHNIQUE

Moteurs Electriques Triphasés - Rotor à cage



Client :

Remarque

Rév.	Résime des modifications	Fait	Verifié	Date
Exécuteur				
Vérificateur			Page	Révision
Date	01/06/2026		2 / 18	

COURBE COUPLE, COURANT X VITESSE

Moteurs Electriques Triphasés - Rotor à cage



Client :

Gamme de moteur : W22 IE3 Three-Phase

Code produit : 13388006

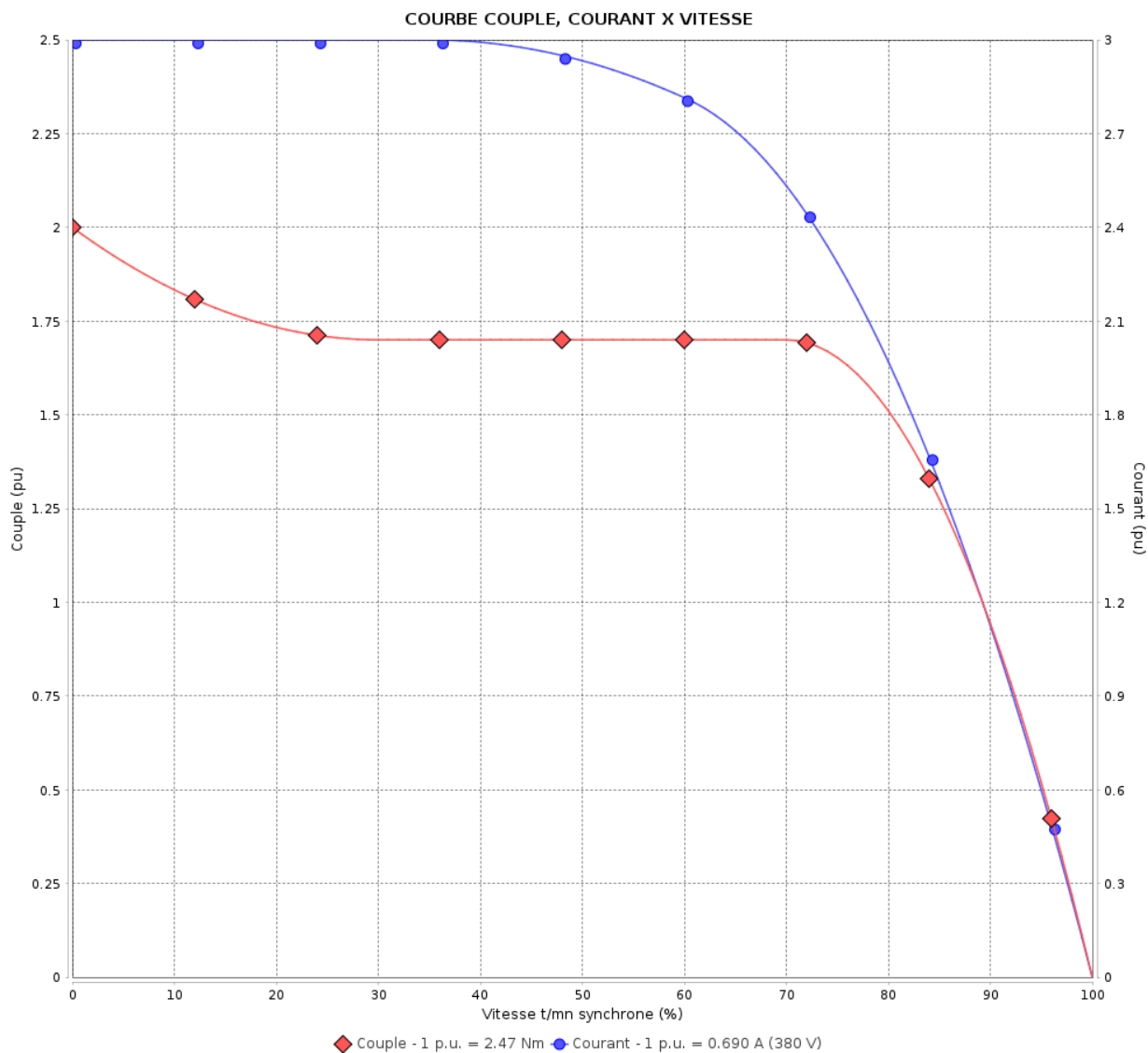

Performance : 220/380 V 50 Hz 8P

Courant à pleine charge : 1.19/0.690 A
 Intensité de démarrage : 3.0
 Couple à pleine charge : 2.47 Nm
 Couple de démarrage : 200 %
 Couple maximum : 170 %
 Vitesse à pleine charge : 695 rpm

Moment d'inertie (J) : 0.0029 kgm²
 Service : S1
 Classe d'isolation : F
 Facteur de service : 1.00
 Service : S1

Temps de blocage du rotor : 144s (à froid) 80s (à chaud)

Rév.	Résumé des modifications	Fait	Verifié	Date
Exécuteur			Page	Révision
Vérificateur				
Date				
			3 / 18	

COURBE COUPLE, COURANT X VITESSE

Moteurs Electriques Triphasés - Rotor à cage



Client :

Gamme de moteur : W22 IE3 Three-Phase

Code produit : 13388006

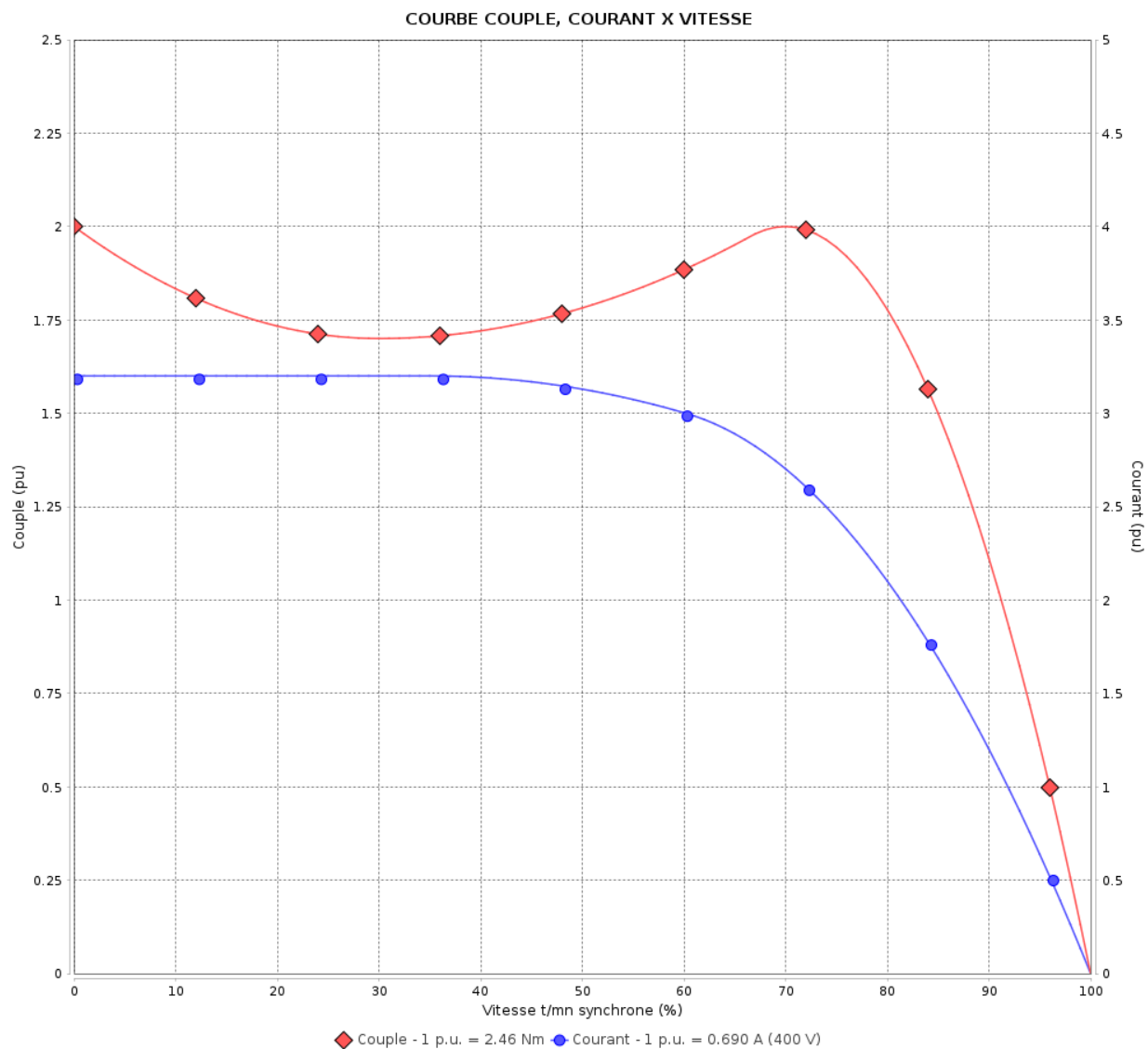

Performance : 230/400 V 50 Hz 8P

Courant à pleine charge : 1.20/0.690 A
 Intensité de démarrage : 3.2
 Couple à pleine charge : 2.46 Nm
 Couple de démarrage : 200 %
 Couple maximum : 200 %
 Vitesse à pleine charge : 700 rpm

Moment d'inertie (J) : 0.0029 kgm²
 Service : S1
 Classe d'isolation : F
 Facteur de service : 1.00
 Service : S1

Temps de blocage du rotor : 127s (à froid) 71s (à chaud)

Rév.	Résime des modifications	Fait	Verifié	Date
Exécuteur		Page		Révision
Vérificateur		4 / 18		
Date	01/06/2026			

COURBE COUPLE, COURANT X VITESSE

Moteurs Electriques Triphasés - Rotor à cage



Client :

Gamme de moteur : W22 IE3 Three-Phase

Code produit : 13388006

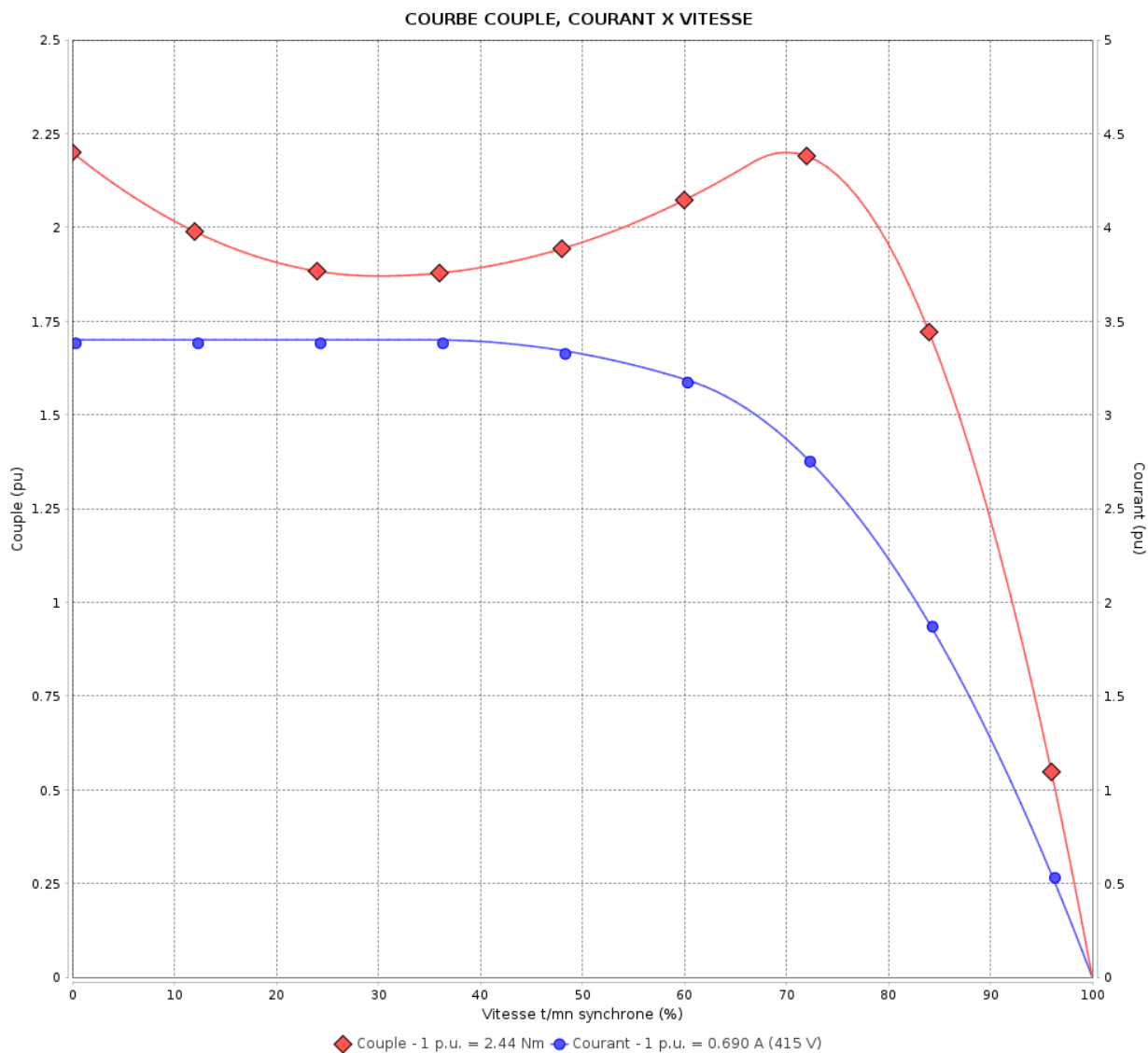

Performance : 240/415 V 50 Hz 8P

Courant à pleine charge : 1.19/0.690 A
 Intensité de démarrage : 3.4
 Couple à pleine charge : 2.44 Nm
 Couple de démarrage : 220 %
 Couple maximum : 220 %
 Vitesse à pleine charge : 705 rpm

Moment d'inertie (J) : 0.0029 kgm²
 Service : S1
 Classe d'isolation : F
 Facteur de service : 1.00
 Service : S1

Temps de blocage du rotor : 115s (à froid) 64s (à chaud)

Rév.	Résumé des modifications	Fait	Verifié	Date
Exécuteur			Page	Révision
Vérificateur				
Date				

5 / 18

COURBE COUPLE, COURANT X VITESSE

Moteurs Electriques Triphasés - Rotor à cage



Client :

Gamme de moteur : W22 IE3 Three-Phase

Code produit : 13388006

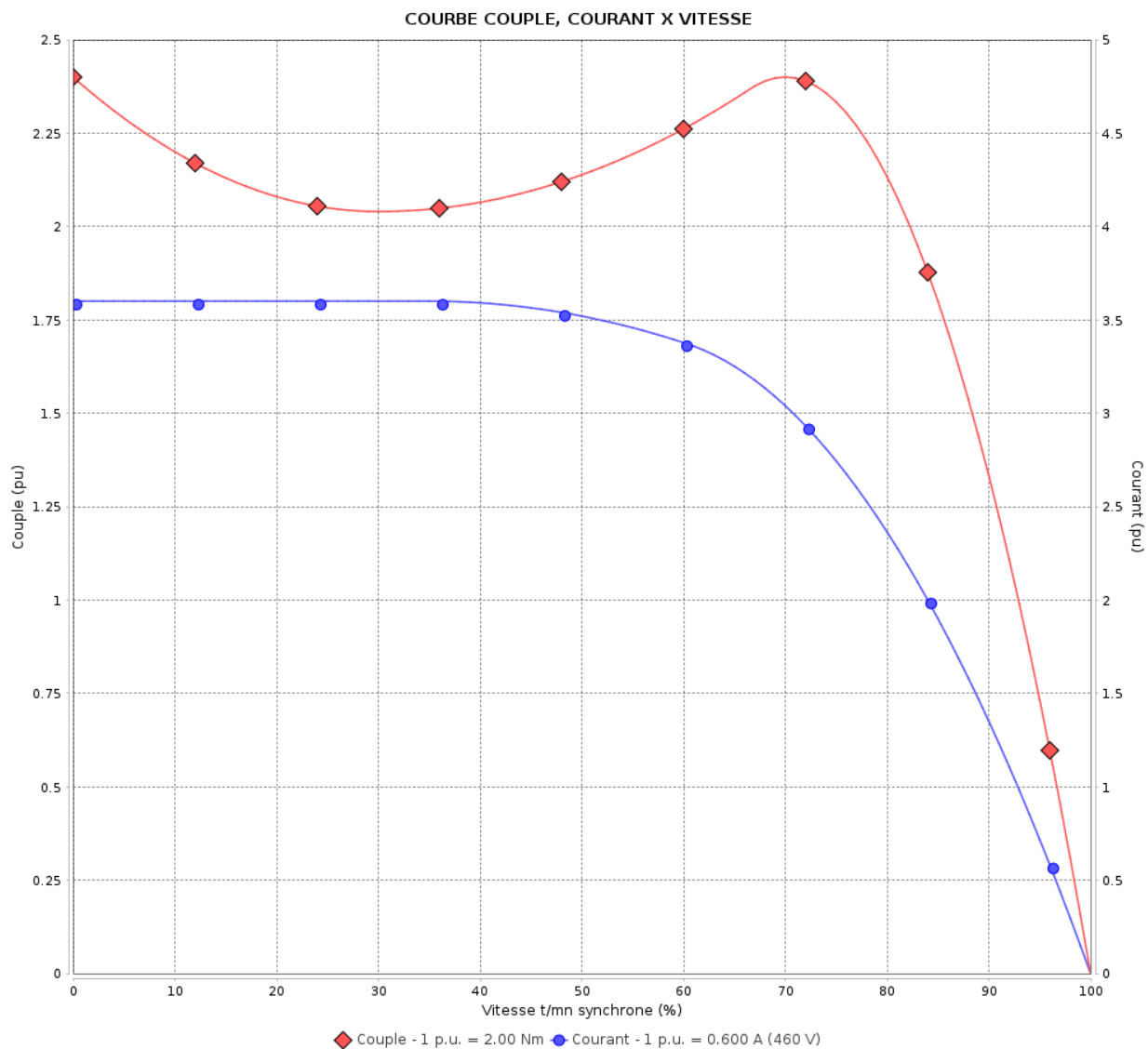

Performance : 460 V 60 Hz 8P

Courant à pleine charge : 0.600 A
 Intensité de démarrage : 3.6
 Couple à pleine charge : 2.00 Nm
 Couple de démarrage : 240 %
 Couple maximum : 240 %
 Vitesse à pleine charge : 860 rpm

Moment d'inertie (J) : 0.0029 kgm²
 Service : S1
 Classe d'isolation : F
 Facteur de service : 1.00
 Service : S1

Temps de blocage du rotor : 118s (à froid) 66s (à chaud)

Rév.	Résime des modifications	Fait	Verifié	Date
Exécuteur		Page		Révision
Vérificateur		6 / 18		
Date	01/06/2026			

Courbe de performance en charge

Moteurs Electriques Triphasés - Rotor à cage



Client :

Gamme de moteur : W22 IE3 Three-Phase

Code produit : 13388006

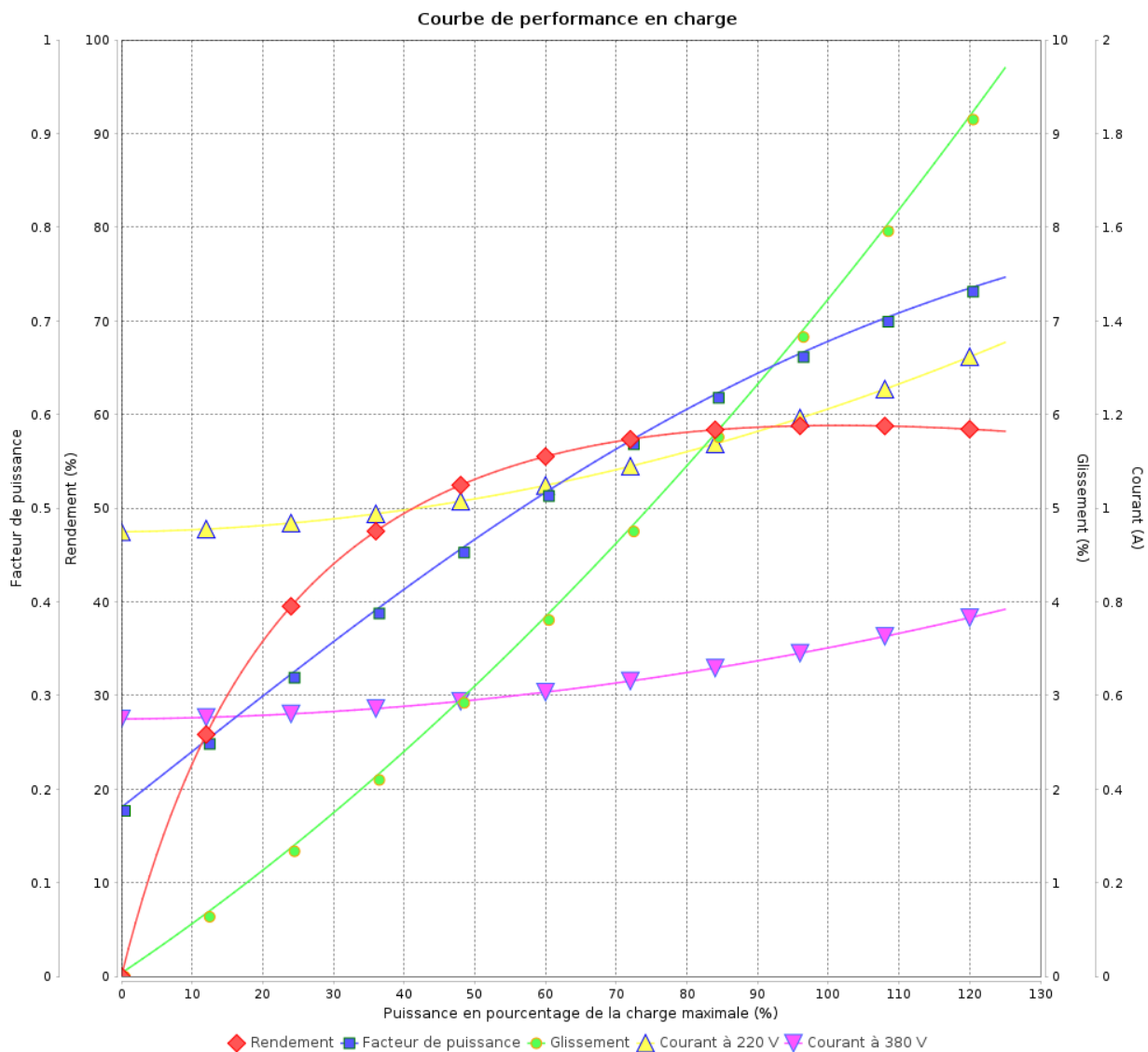

Rév.	Résumé des modifications	Fait	Verifié	Date
Exécuteur			Page 7 / 18	Révision
Vérificateur				
Date				

Courbe de performance en charge

Moteurs Electriques Triphasés - Rotor à cage



Client :

Gamme de moteur : W22 IE3 Three-Phase

Code produit : 13388006

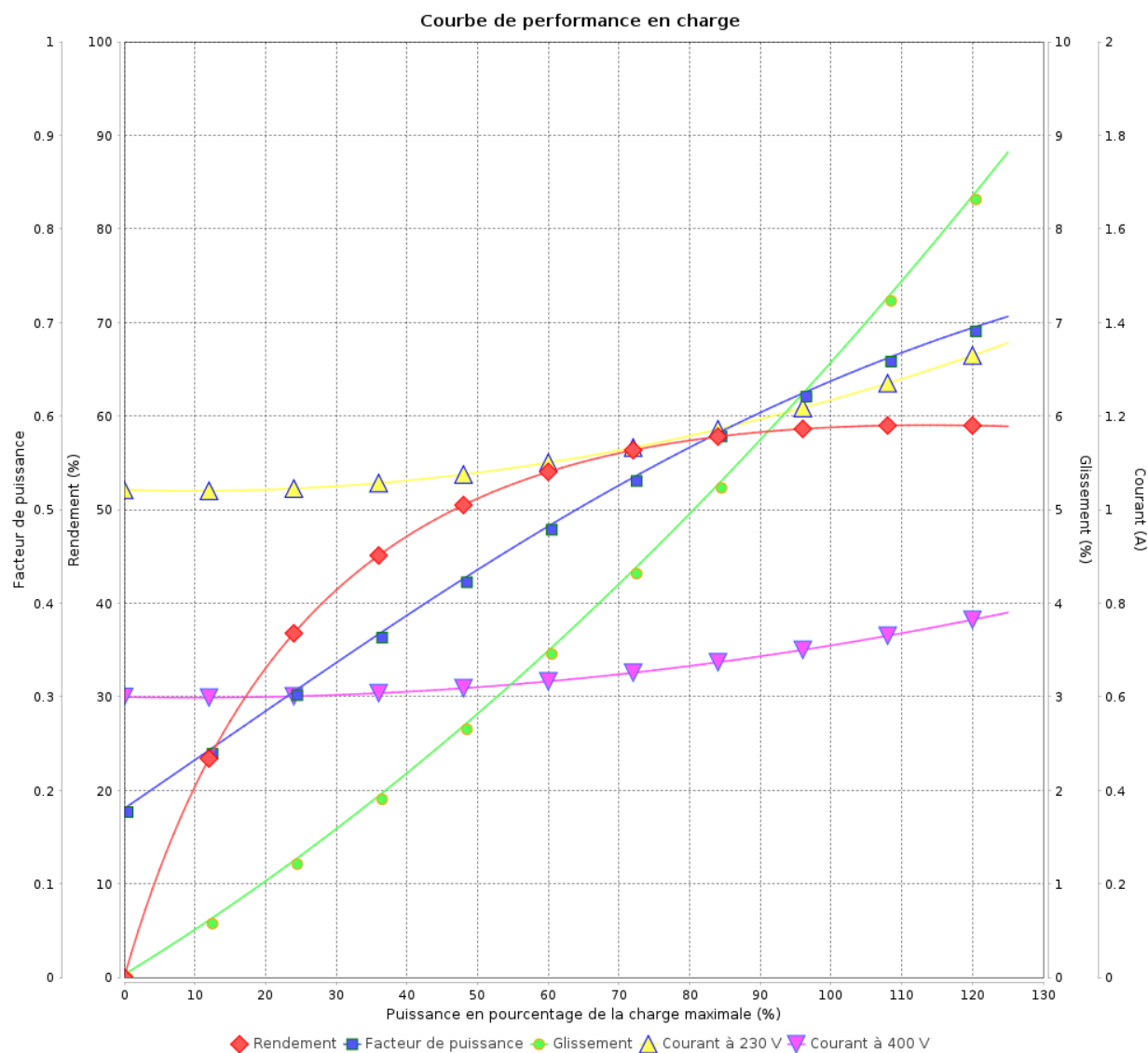

Rév.	Résime des modifications	Fait	Verifié	Date
Exécuteur				
Vérificateur				
Date	01/06/2026		Page 8 / 18	Révision

Courbe de performance en charge

Moteurs Electriques Triphasés - Rotor à cage



Client :

Gamme de moteur : W22 IE3 Three-Phase

Code produit : 13388006

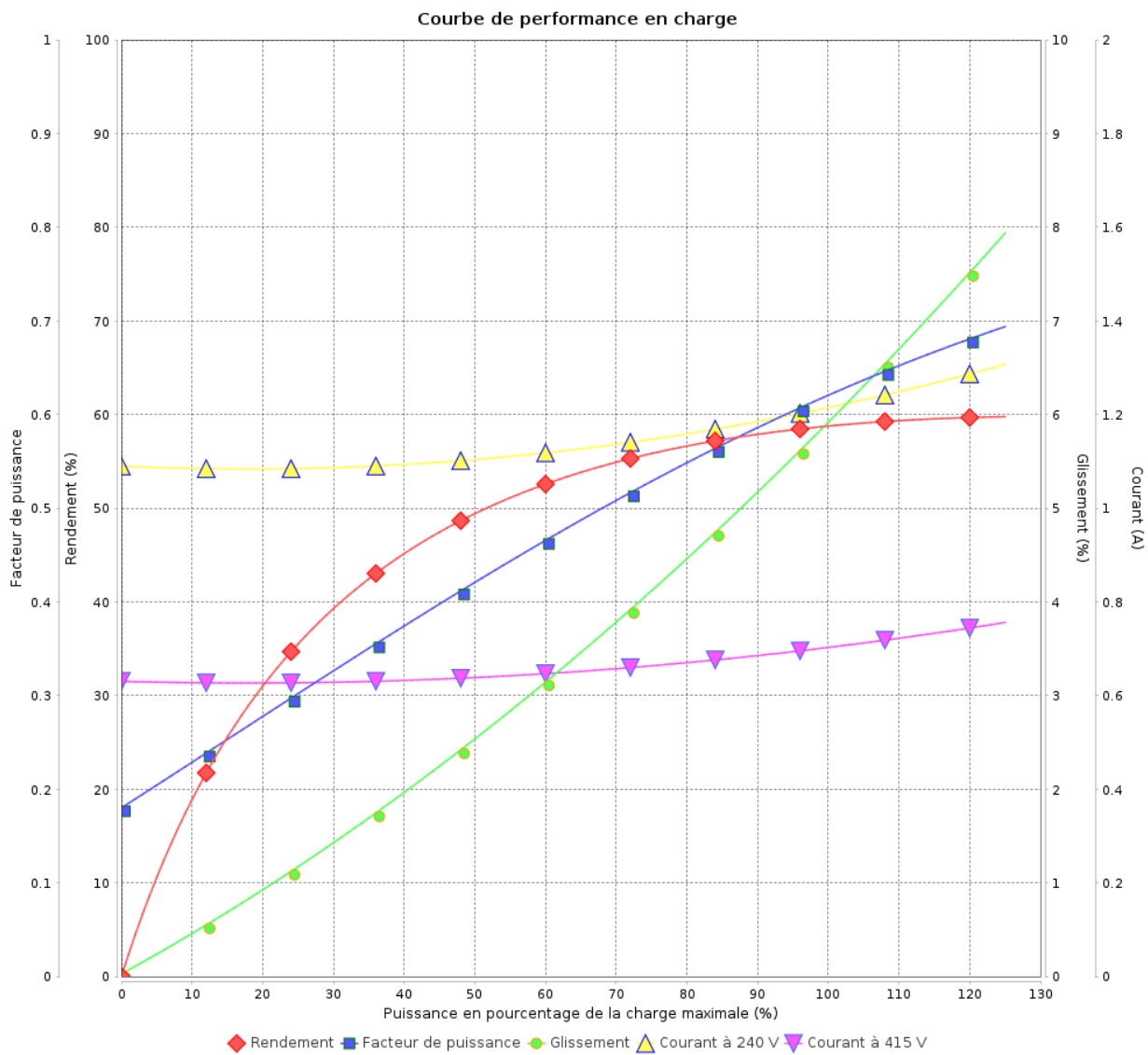

Rév.	Résumé des modifications	Fait	Verifié	Date
Exécuteur			Page 9 / 18	Révision
Vérificateur				
Date				

Courbe de performance en charge

Moteurs Electriques Triphasés - Rotor à cage



Client :

Gamme de moteur : W22 IE3 Three-Phase

Code produit : 13388006

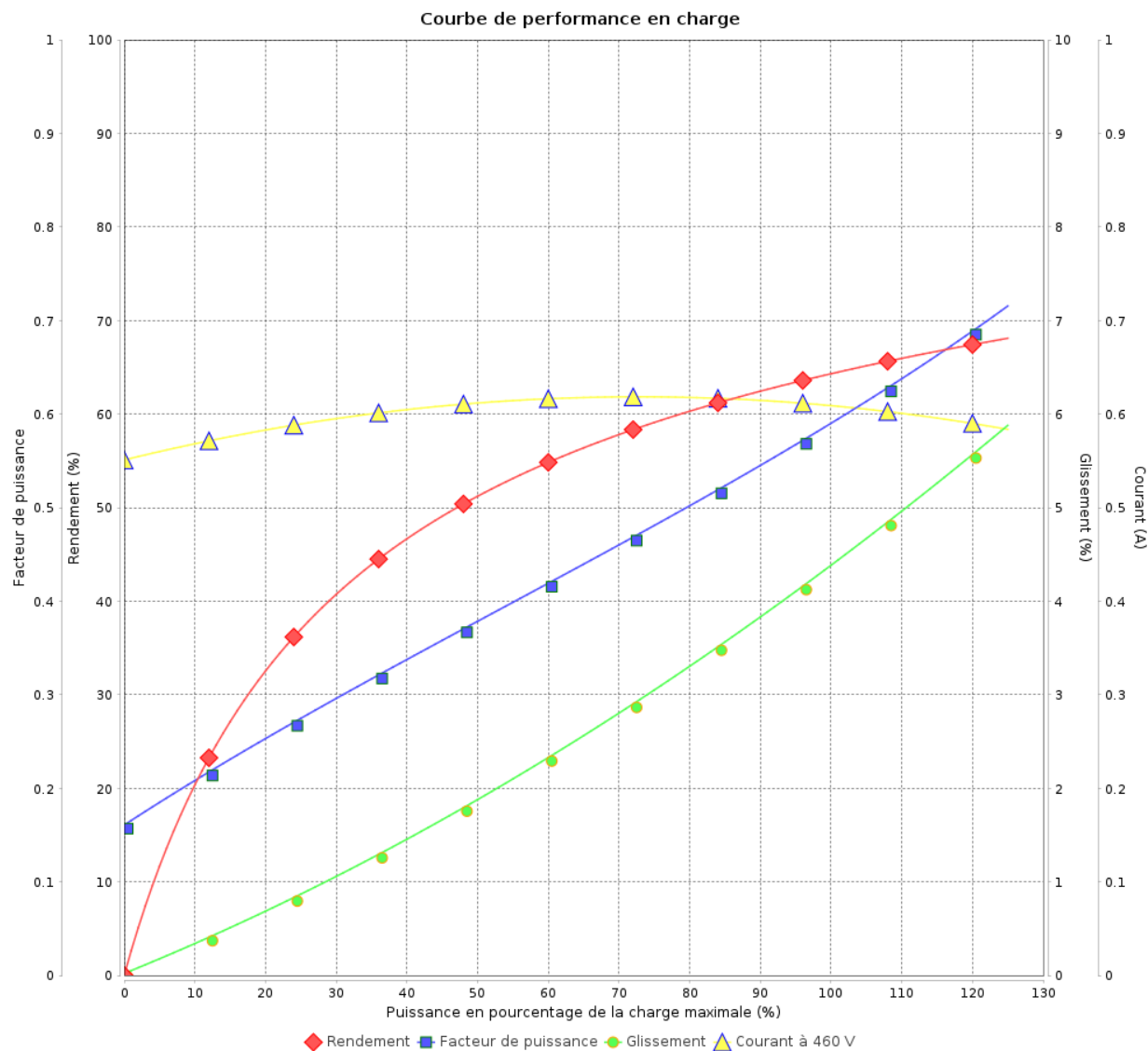

Rév.	Résime des modifications	Fait	Verifié	Date
Exécuteur				
Vérificateur			Page	Révision
Date	01/06/2026		10 / 18	

COURBE DE LIMITE THERMIQUE

Moteurs Electriques Triphasés - Rotor à cage



Client :

Gamme de moteur : W22 IE3 Three-Phase

Code produit : 13388006

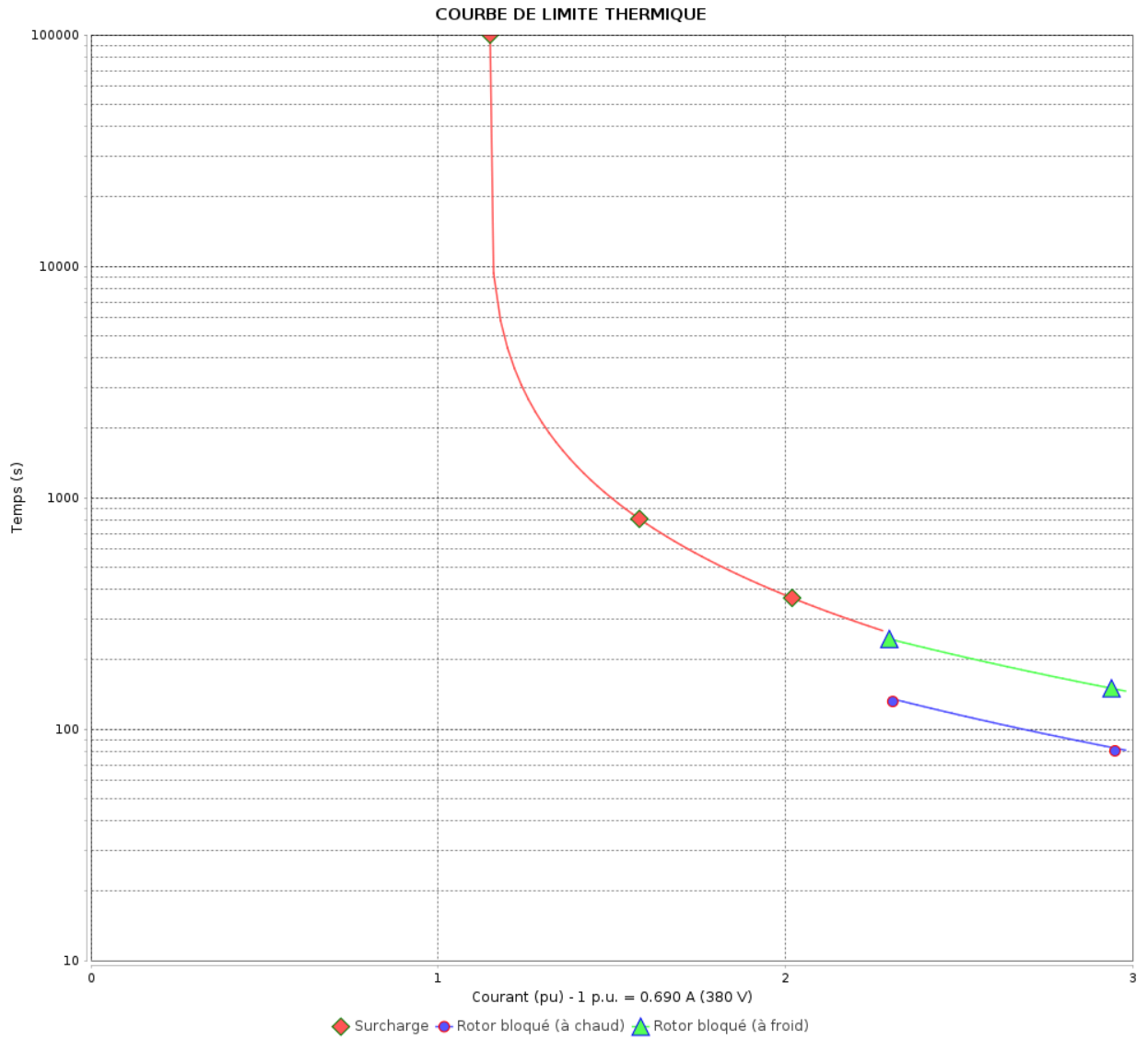

Constante de temps d'échauffement
 Constante de temps de refroidissement

Rév.	Résumé des modifications	Fait	Verifié	Date
Exécuteur			Page 11 / 18	Révision
Vérificateur				
Date	01/06/2026			

COURBE DE LIMITE THERMIQUE

Moteurs Electriques Triphasés - Rotor à cage



Client :

Gamme de moteur : W22 IE3 Three-Phase

Code produit : 13388006

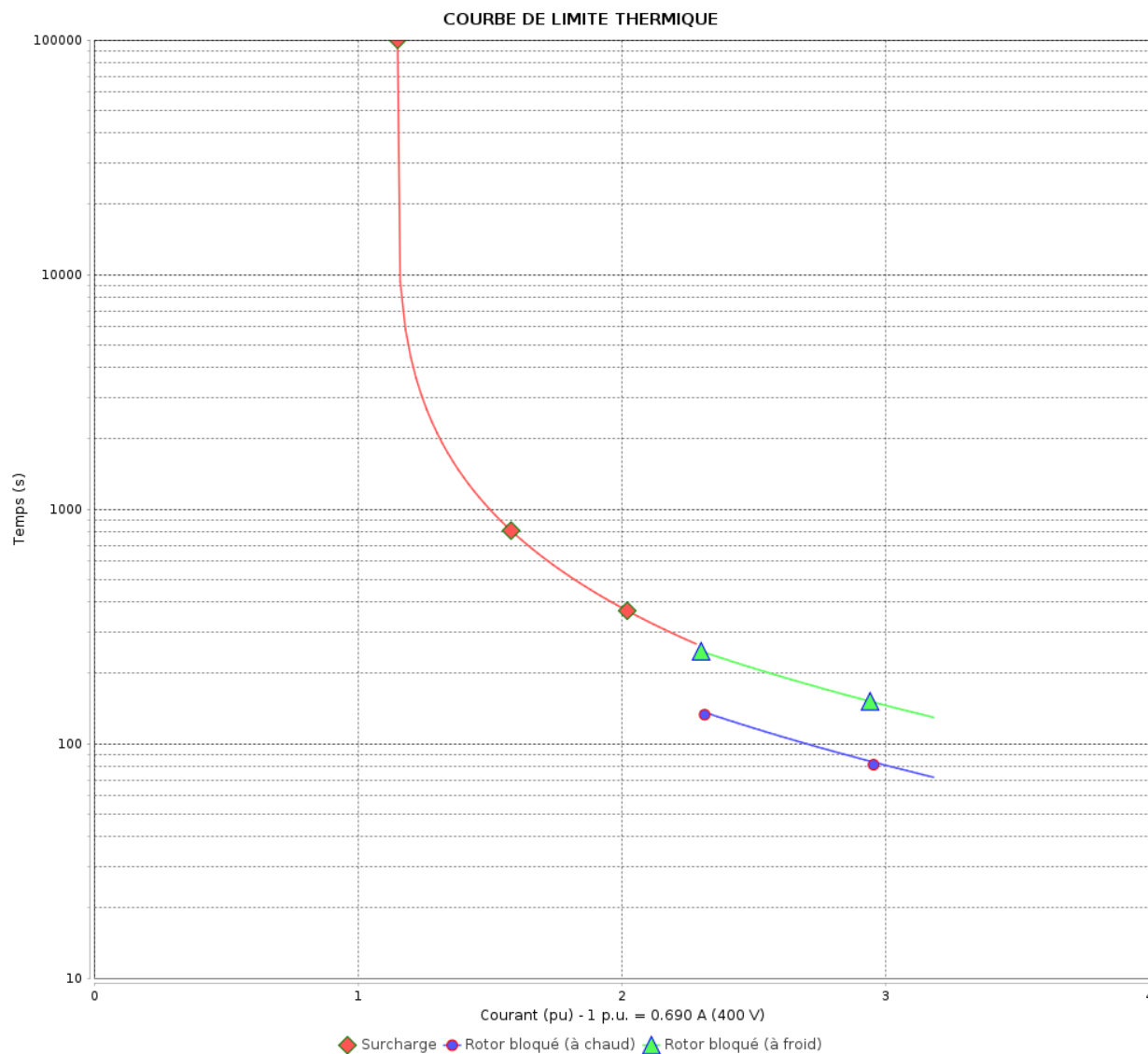

Constante de temps d'échauffement

Constante de temps de refroidissement

Rév.	Résime des modifications	Fait	Verifié	Date
Exécuteur		Page		Révision
Vérificateur		12 / 18		
Date	01/06/2026			

COURBE DE LIMITE THERMIQUE

Moteurs Electriques Triphasés - Rotor à cage



Client :

Gamme de moteur : W22 IE3 Three-Phase

Code produit : 13388006

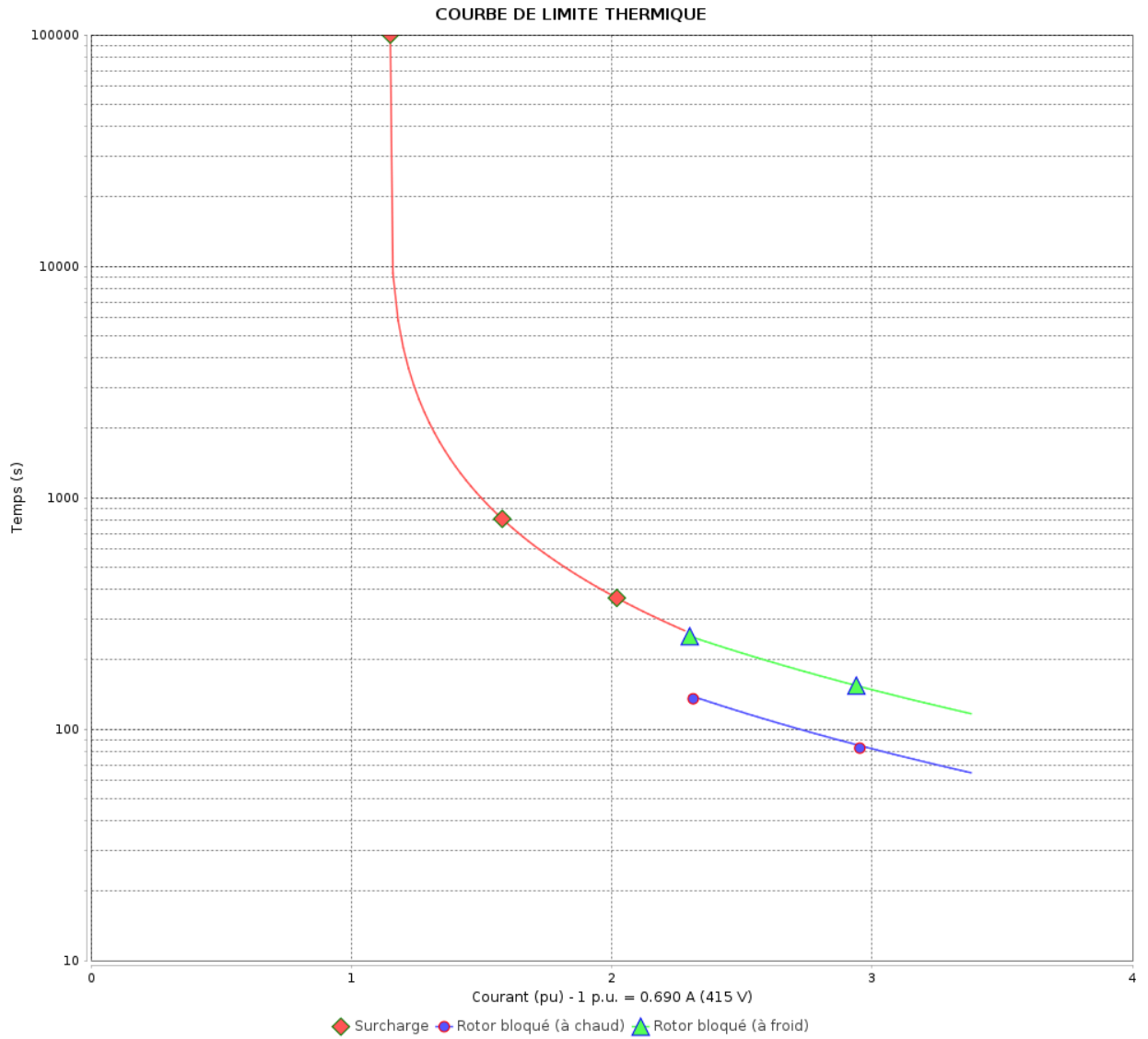

Constante de temps d'échauffement
 Constante de temps de refroidissement

Rév.	Résumé des modifications	Fait	Verifié	Date
Exécuteur			Page 13 / 18	Révision
Vérificateur				
Date				

COURBE DE LIMITE THERMIQUE

Moteurs Electriques Triphasés - Rotor à cage



Client :

Gamme de moteur : W22 IE3 Three-Phase

Code produit : 13388006

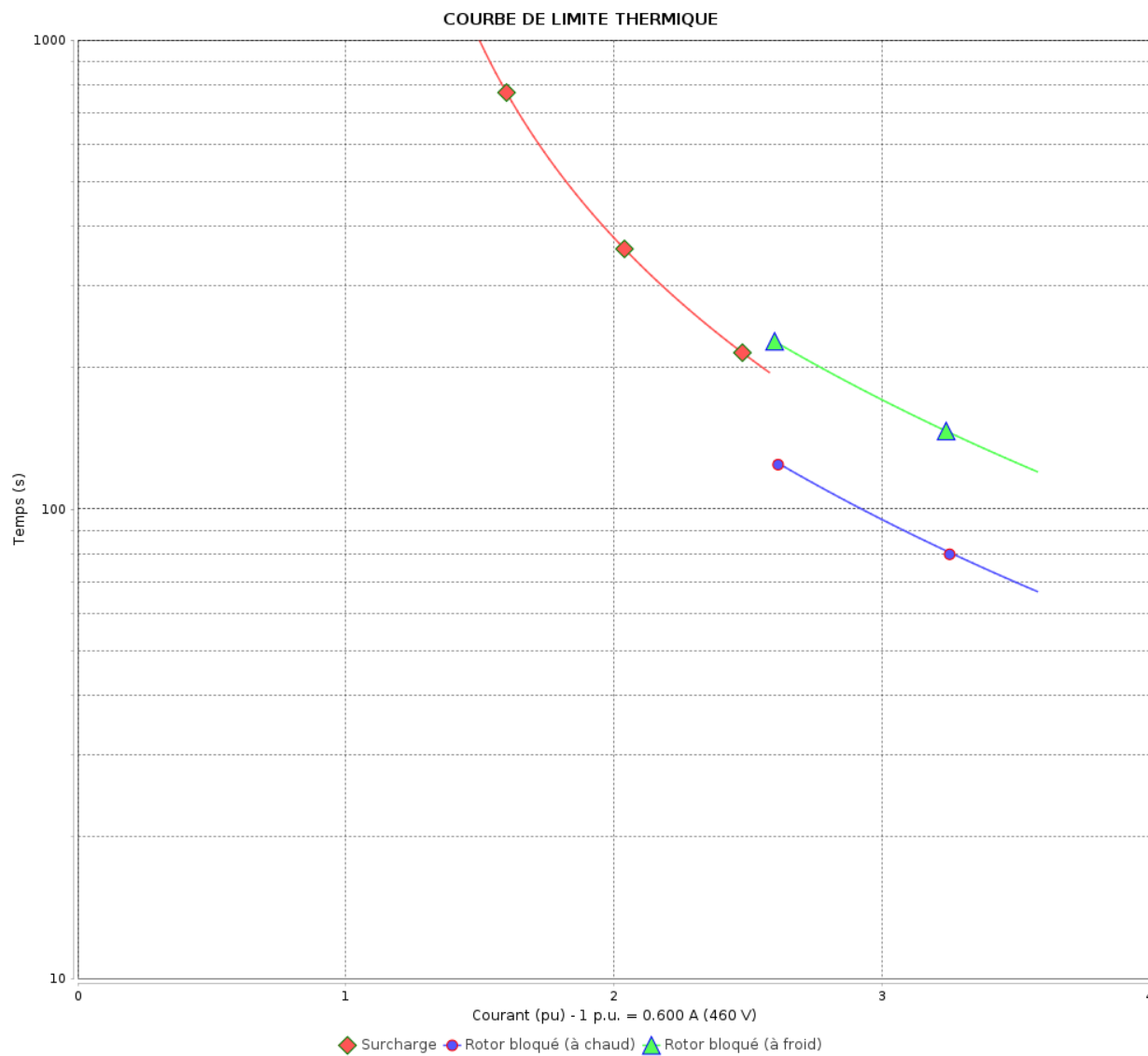

Constante de temps d'échauffement

Constante de temps de refroidissement

Rév.	Résime des modifications	Fait	Verifié	Date
Exécuteur				
Vérificateur			Page	Révision
Date	01/06/2026		14 / 18	

Courbe du convertisseur

Moteurs Electriques Triphasés - Rotor à cage



Client :

Gamme de moteur : W22 IE3 Three-Phase

Code produit : 13388006

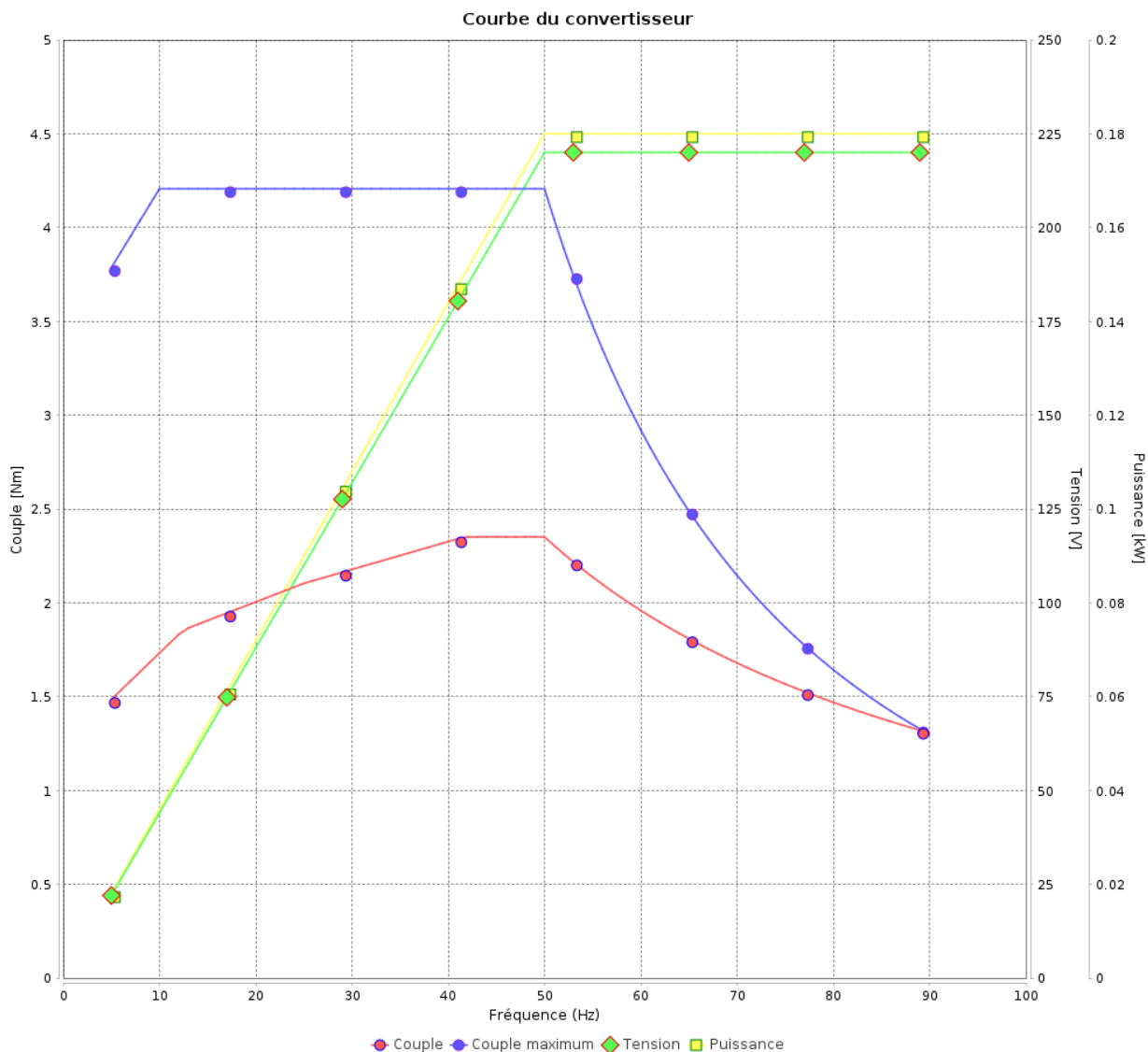

Rév.	Résumé des modifications	Fait	Verifié	Date
Exécuteur				
Vérificateur			Page	Révision
Date	01/06/2026		15 / 18	

Courbe du convertisseur

Moteurs Electriques Triphasés - Rotor à cage



Client :

Gamme de moteur : W22 IE3 Three-Phase

Code produit : 13388006

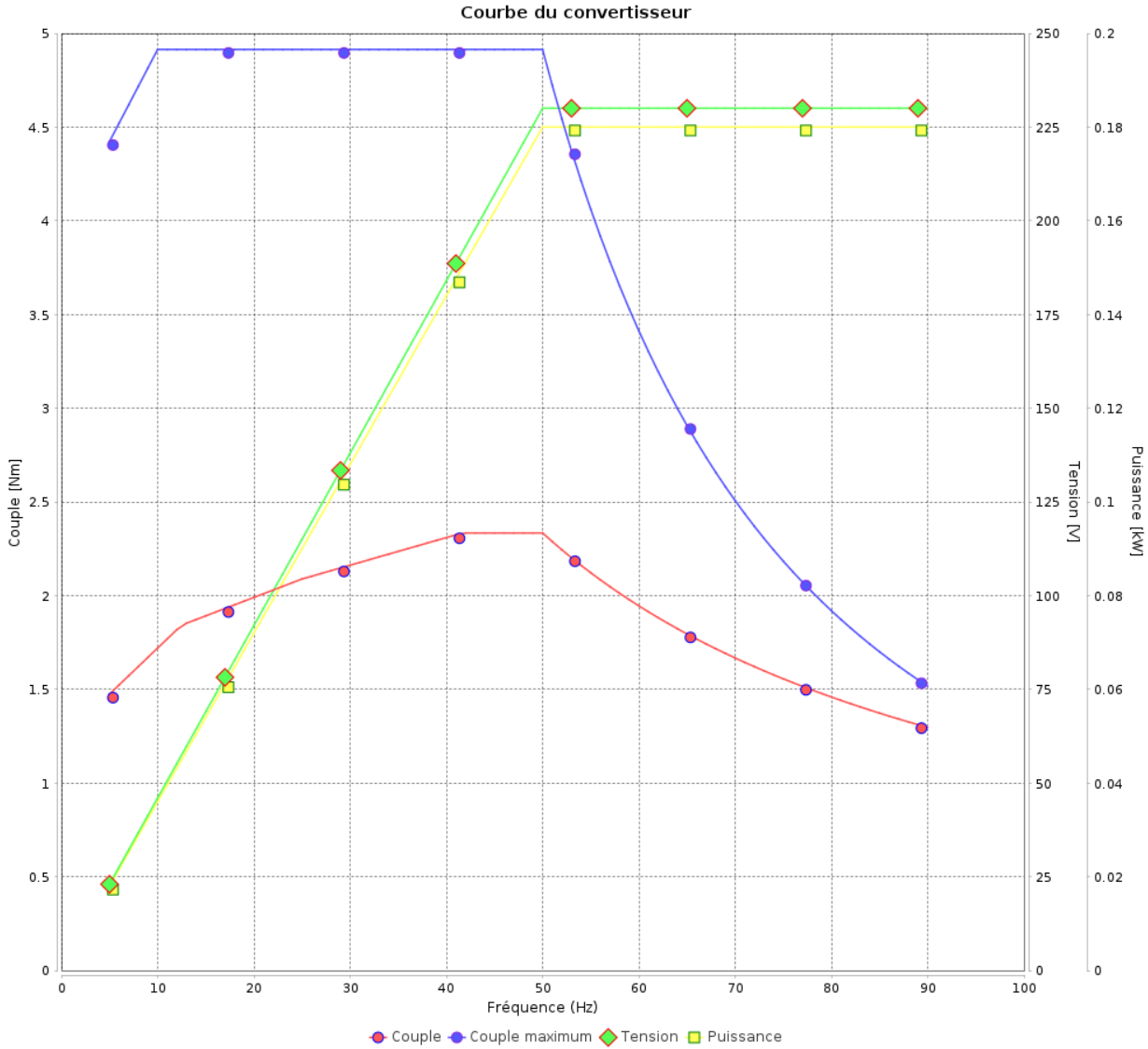

Rév.	Résime des modifications	Fait	Verifié	Date
Exécuteur				
Vérificateur				
Date	01/06/2026		Page 16 / 18	Révision

Courbe du convertisseur

Moteurs Electriques Triphasés - Rotor à cage



Client :

Gamme de moteur : W22 IE3 Three-Phase

Code produit : 13388006

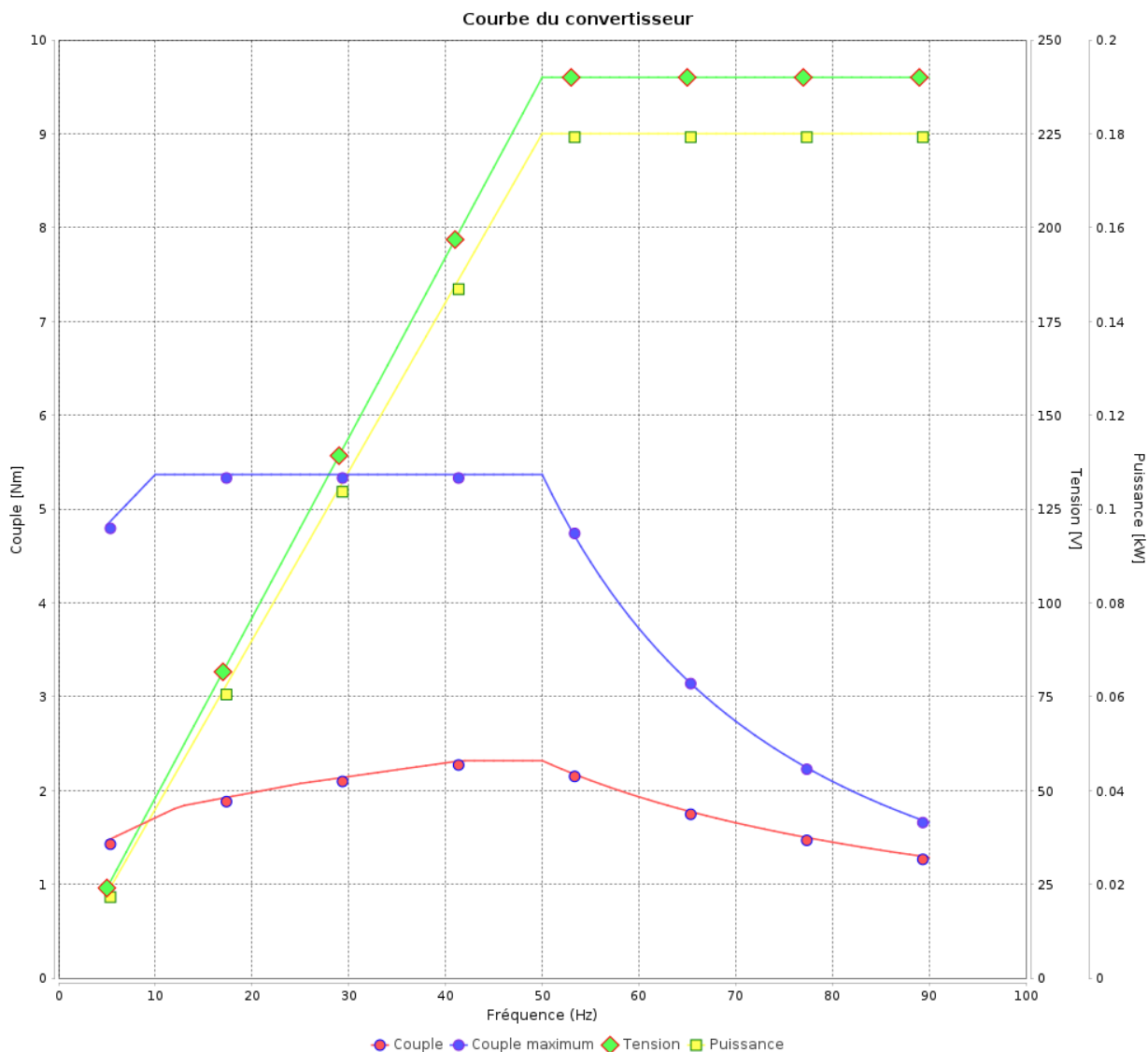

Rév.	Résumé des modifications	Fait	Verifié	Date
Exécuteur			Page 17 / 18	Révision
Vérificateur				
Date				

Courbe du convertisseur

Moteurs Electriques Triphasés - Rotor à cage



Client :

Gamme de moteur : W22 IE3 Three-Phase

Code produit : 13388006

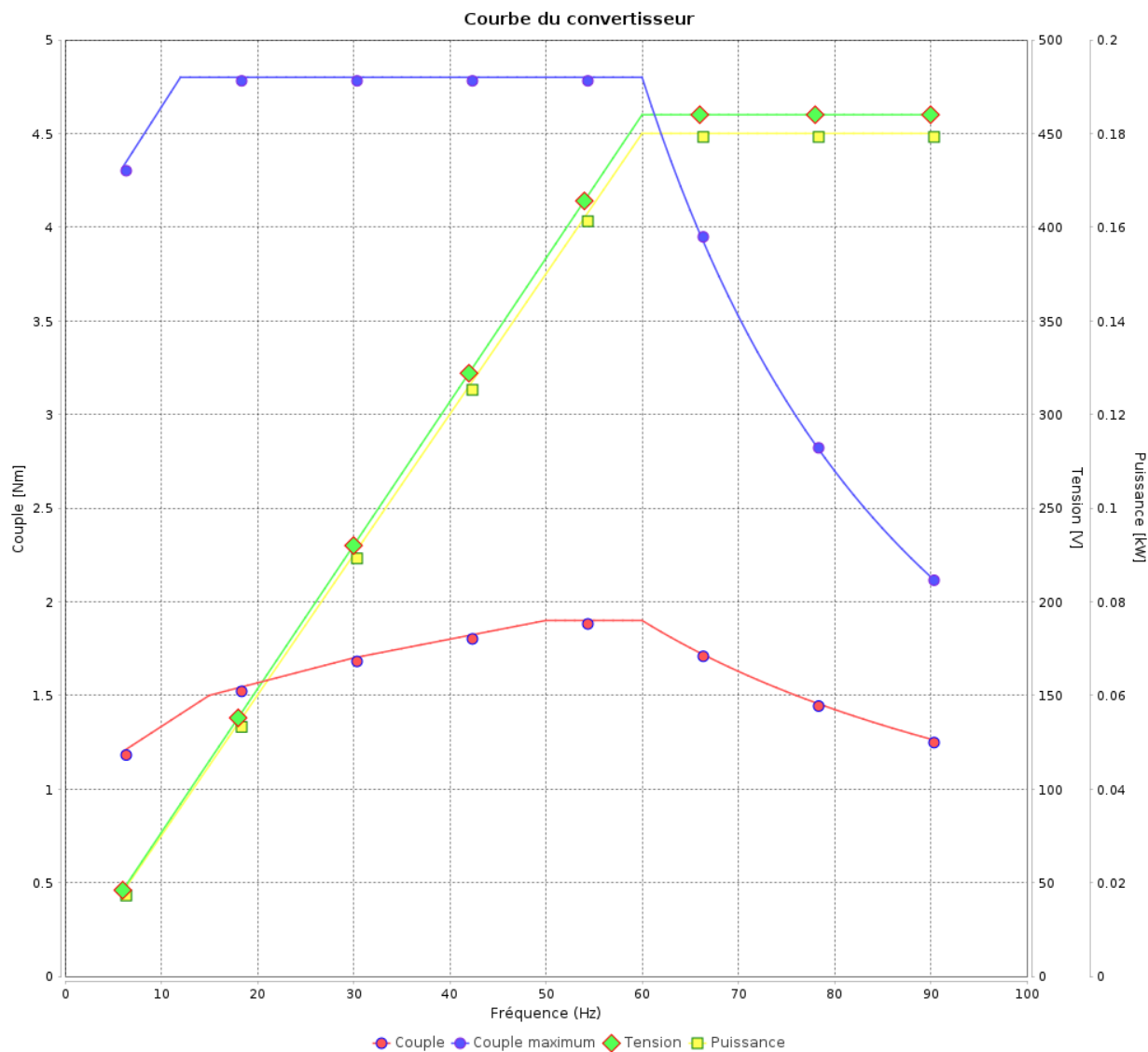

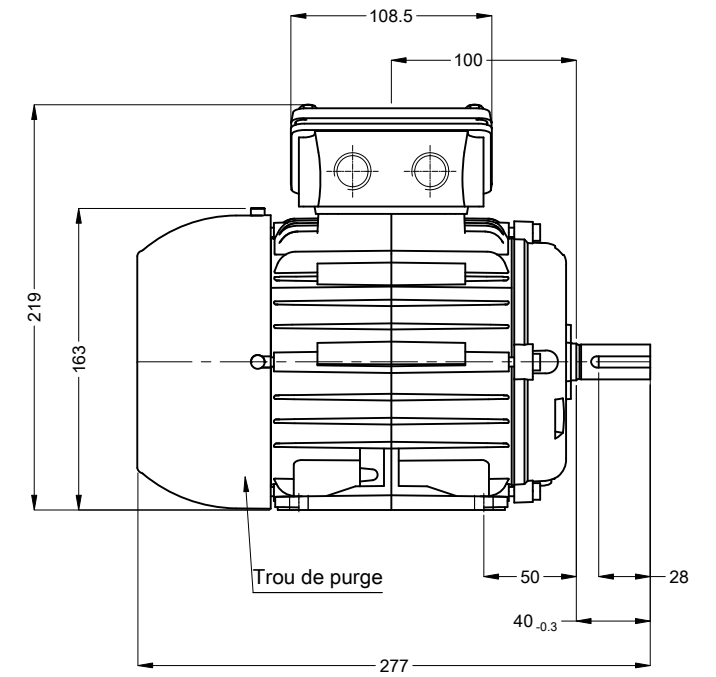
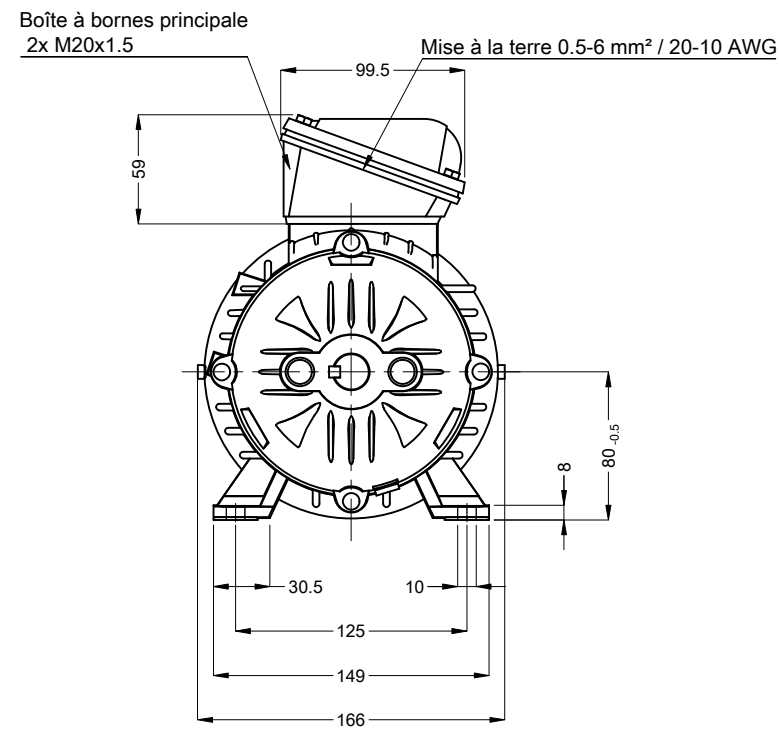
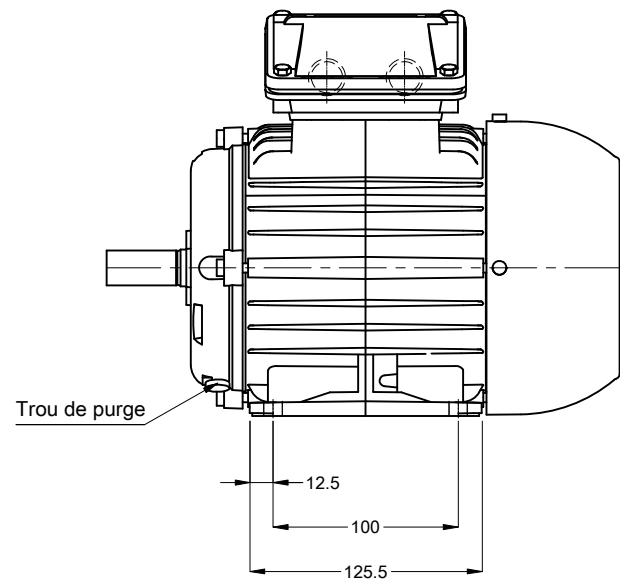

Rév.	Résime des modifications	Fait	Verifié	Date
Exécuteur				
Vérificateur				
Date	01/06/2026		Page 18 / 18	Révision

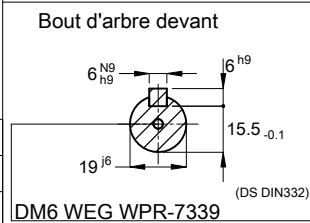

Couleur RAL 5009
 Peinture epoxy WEG 207A
 Forme B3T

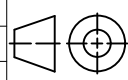

00118 08 Pôles 50 Hz										A	
										Échelle	1 : 4
										HYBRISUSER	00
N° MODIFICATION	LOC	RESUME DES MODIFICATIONS					EXÉCUTÉ	VÉRIFIÉ	LIBÉRÉ	DATE	VER
EXÉC.	HYBRISUSER	 MOTEUR TRIP. W22 IE3 CARCASSE 80 IP55 TEFC					PREVIEW				
VÉRIF.							WDD	00			
LIBÉRÉ							PAGE	1 / 1			
DATE LB.											